



Guía de Producto *Promob Maker MX*

A decorative graphic element consisting of several teal, fan-like shapes radiating from a central point, located above the 'promob' text.

promob
A Cyncly Company

Fecha: 09/2024

Revisión: 00

Versión Maker: V.02 R.08

Índice

- [Promob Maker MX](#)
- [Composición del Producto](#)
- [Introducción a Promob](#)
- [Características Generales de la Biblioteca](#)
- [Herrajes](#)
- [Línea Cocina](#)
- [Cocina Gola](#)
- [Cocina Gola Madera](#)
- [Línea Baño](#)
- [Línea Dormitorio](#)
- [Línea Oficina](#)
- [Línea Sala](#)
- [Línea Industrial](#)
- [Línea Paneles](#)
- [Composiciones](#)
- [Mecanizados Suelos](#)
- [Socios](#)
- [Presupuesto](#)
- [Plugins](#)
- [Especificaciones Técnicas](#)

Promob Maker MX

Sugerencias de utilización

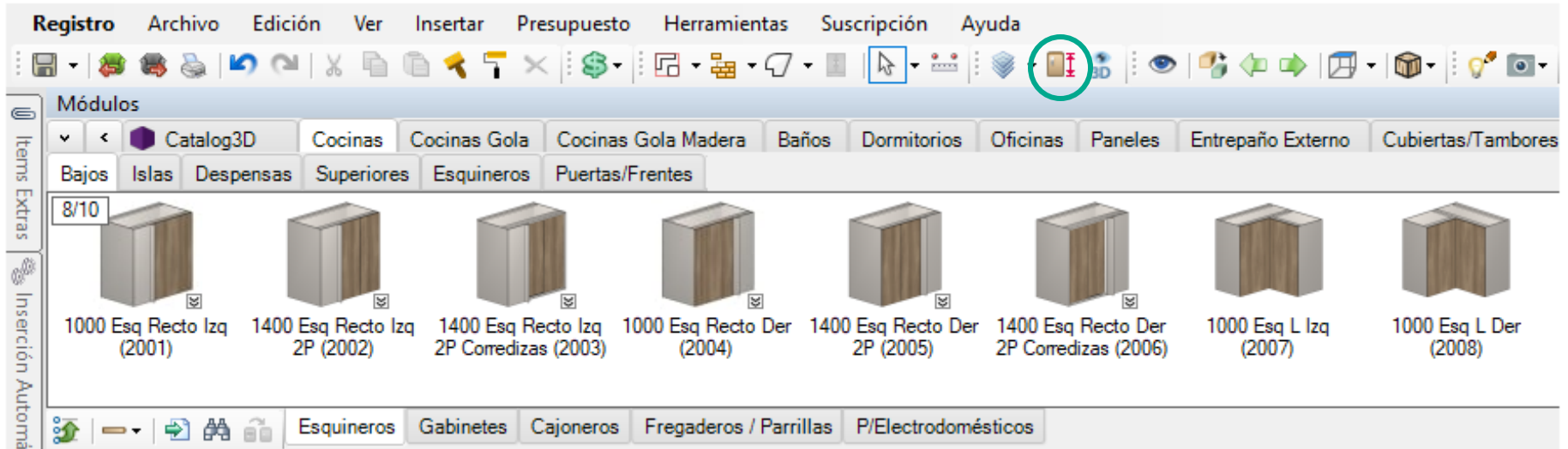

Configurador de Dimensiones

Es una herramienta que permite realizar ajustes en las medidas estándar de las líneas de modulación. Es posible definir cuál es la altura de los módulos base bajos, profundidades de los armarios, entre otros, antes de comenzar a modular o después de finalizar el proyecto.

Promob Maker MX

Sugerencias de utilización:

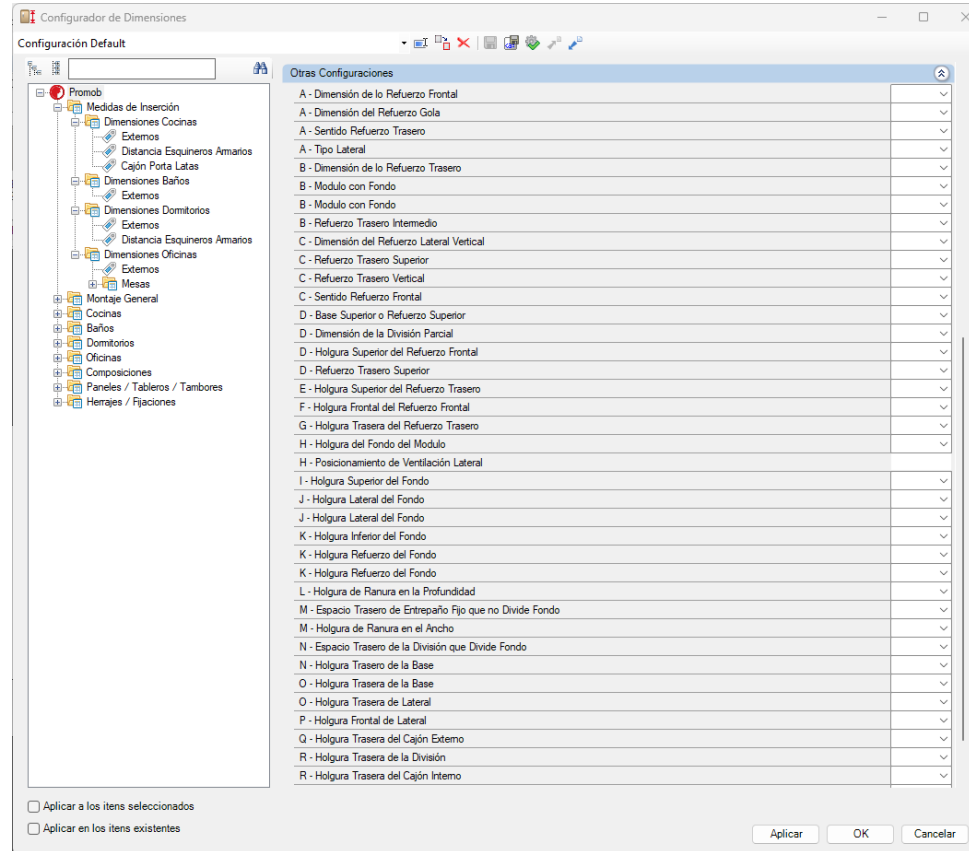

Configurador de Dimensiones

Al abrir la herramienta usted será direccionada a esta pantalla, donde se realizará las configuraciones deseadas a través del árbol de navegación. Como ya se ha dicho anteriormente, ediciones de profundidad, altura, espesor de paneles/Placas, holguras y encajes se podrán realizar a través del **Configurador**.

Promob Maker MX

Sugerencias de utilización:



*Módulo 2
Puertas
Deslizantes*

- Los valores de espesor de las puertas deslizantes varían entre

Configurador de Dimensiones

Usted encontrará esta marca en la esquina interior derecha de algunos slides en el transcurso de este Manual. Eso significa que el contenido existente en el slide se encuentra disponible para edición en el **Configurador de Dimensiones**.



composición de este sistema se encuentran: Carros Deslizantes, Guías Deslizantes y Guías Sup/Inf.

- Los Carros y las Guías Deslizantes (que quedan instalados en las puertas del módulo) generan perforación solo en las superficies de madera.



Promob Maker MX

- Solución para venta (proyecto) y producción de muebles. Compuesto por **modulación estándar** con modelo constructivo que refleja las mejores prácticas de mercado.



Composición del Producto

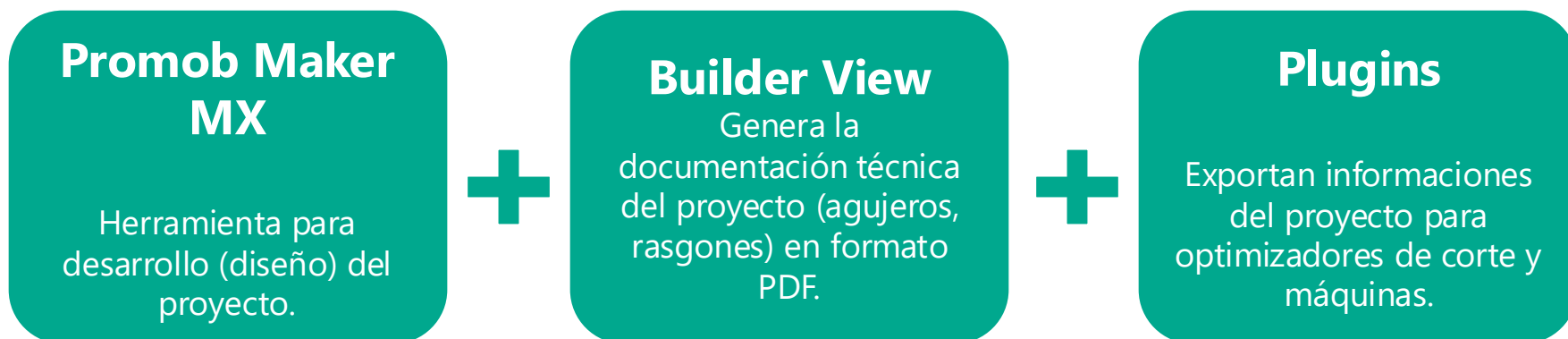

Introducción a Promob

Recursos básicos de Promob necesarios para entender las opciones disponibles en Promob Maker MX

Distribución de módulos

Las pestañas

Las pestañas de Promob se dividen en tres niveles:

Módulos

1º Catalog3D Cocinas Cocinas Gola Cocinas Gola Madera Baños Dormitorios Oficinas Paneles Entrepañó Externo Cubiertas/Tambores

2º Bajos Islas Despensas Superiores Esquineros Puertas/Frentes

8/10



1000 Esq Recto Izq (2001) 1400 Esq Recto Izq 2P (2002) 1400 Esq Recto Izq 2P Corredizas (2003) 1000 Esq Recto Der (2004) 1400 Esq Recto Der 2P (2005) 1400 Esq Recto Der 2P Corredizas (2006) 1000 Esq L Izq (2007) 1000 Esq L Der (2008)

3º Esquineros Gabinetes Cajoneros Fregaderos / Parrillas P/Electrodomésticos

Módulo



Slide

600 2P (2107) Abreviatura



- 600 2P (2107) ✓
- 600 2P (2107)**
- 700 2P (2107)
- 800 2P (2107)
- 900 2P (2107)
- 1000 2P (2107)
- 1100 2P (2107)
- 1200 2P (2107)

Valores Propuestos

Dimensiones

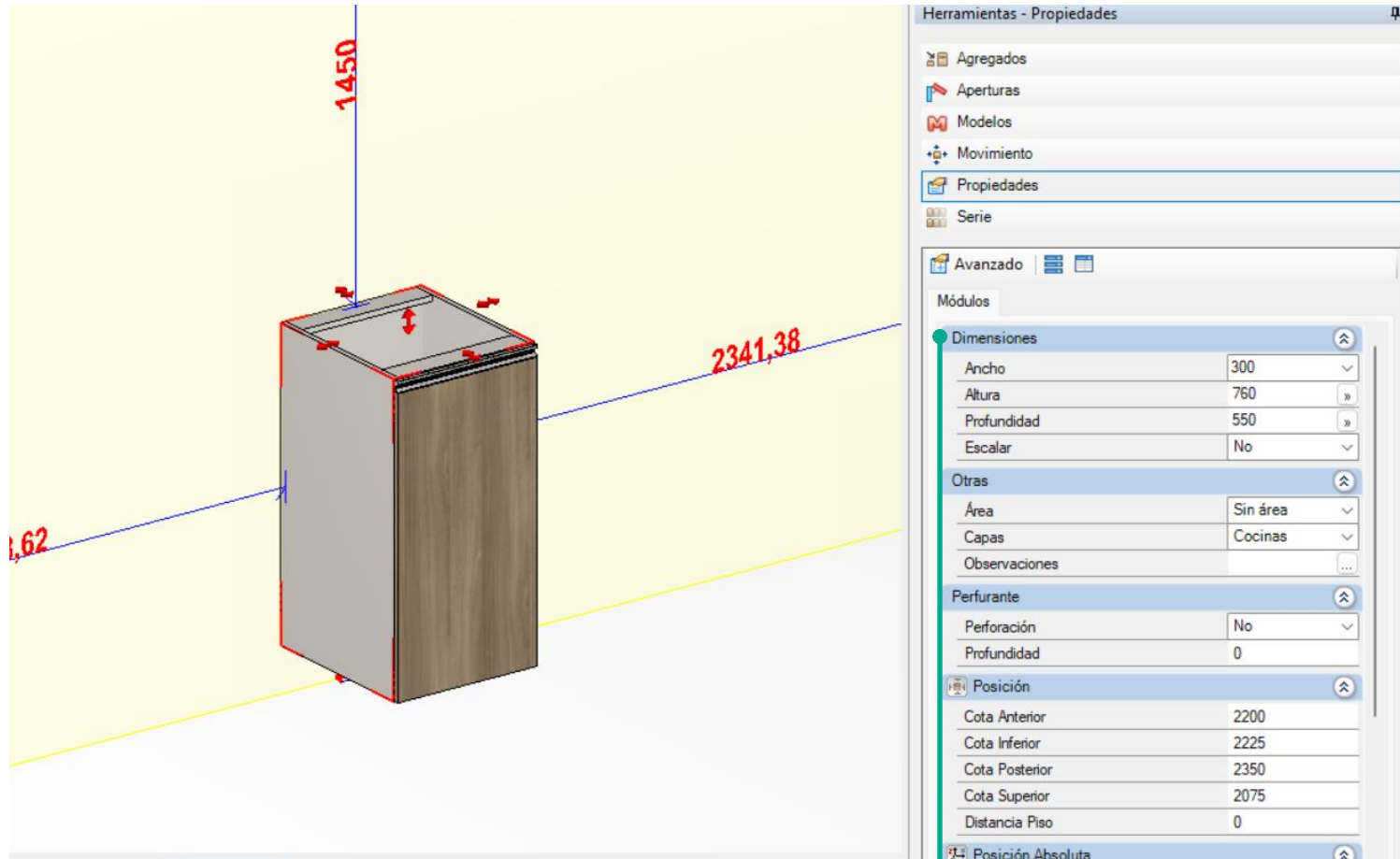

Las dimensiones del módulo insertado en el proyecto quedan disponibles para consulta/edición en el panel de herramientas a la derecha, según los valores mínimos y máximos predefinidos para cada módulo, que respetan las dimensiones máximas de las láminas.

Aberturas

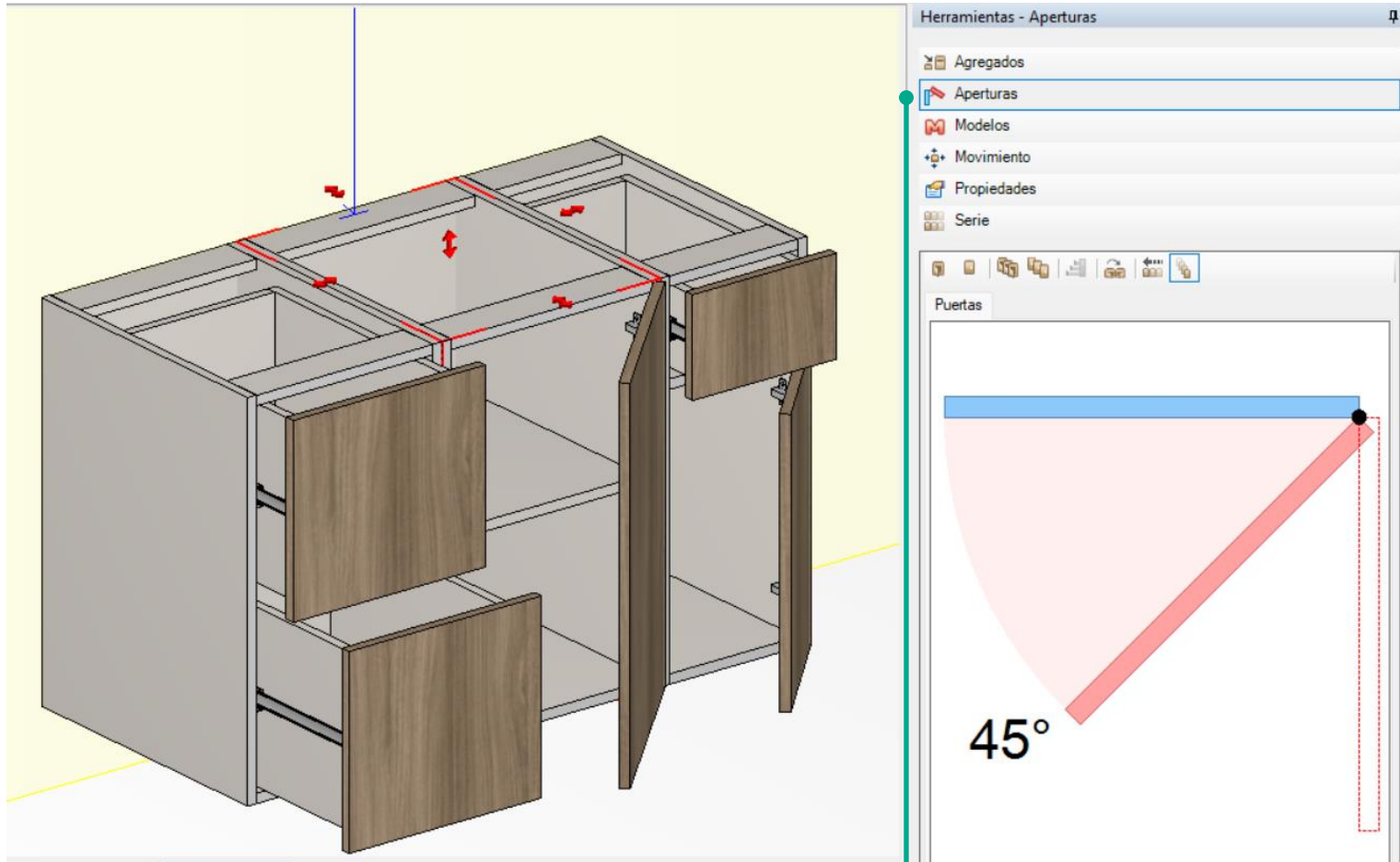

La herramienta Aberturas, a la derecha, simula la abertura de los módulos insertados en el proyecto. Se puede aplicar solamente en el módulo seleccionado o en varios módulos al mismo tiempo manteniendo la pared seleccionada.

Inversión de Aberturas



Con el módulo cerrado, pulse dos veces en la puerta que desea invertir y presione la letra **i** en el teclado, o pulse con el botón derecho en la puerta seleccionada y pulse en la opción **Espejar**.

Agregados

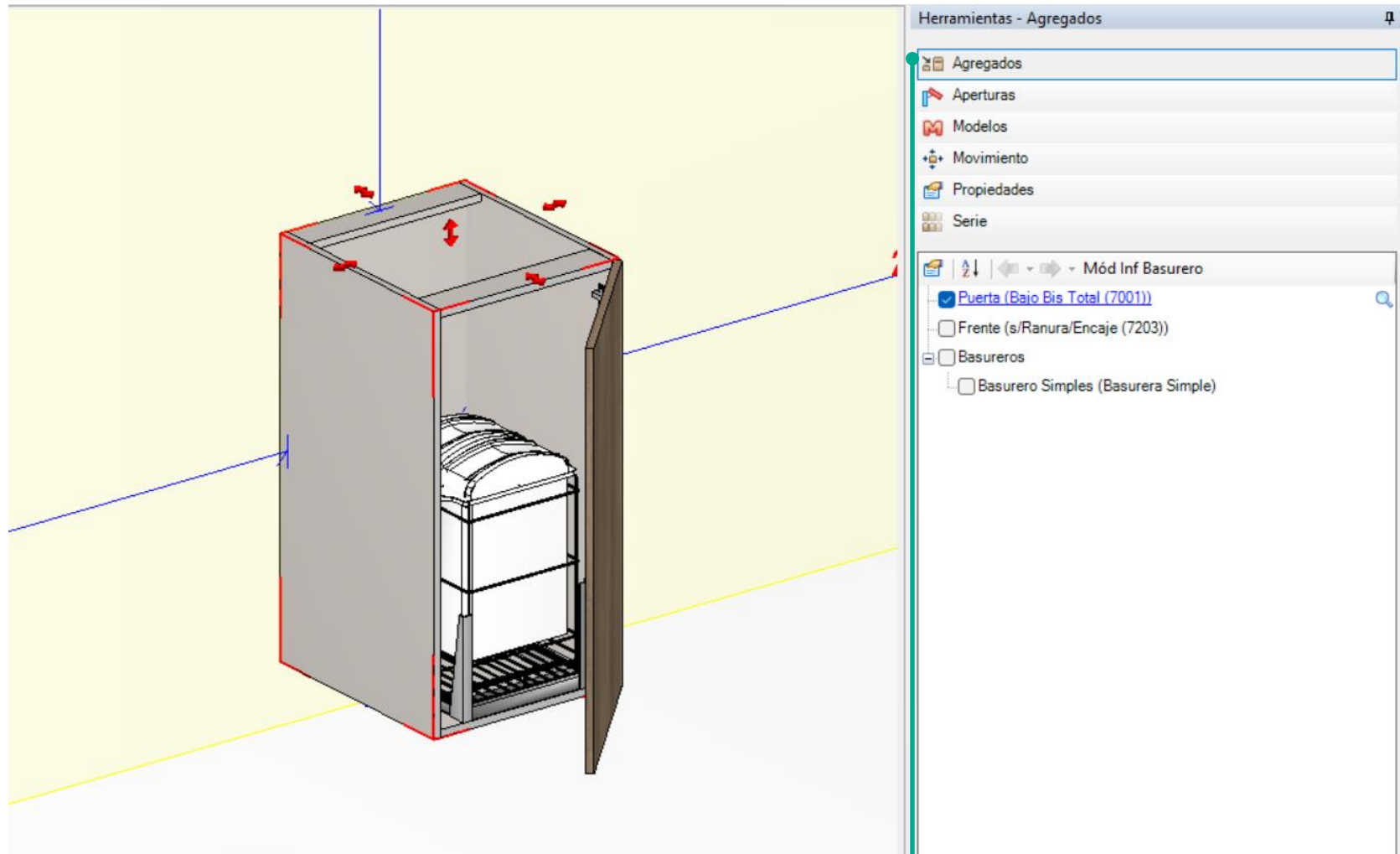

Ítems que componen o acompañan el módulo que se pueden agregar o remover.

Explosionar Módulos

Facilita la visualización de la composición del módulo.

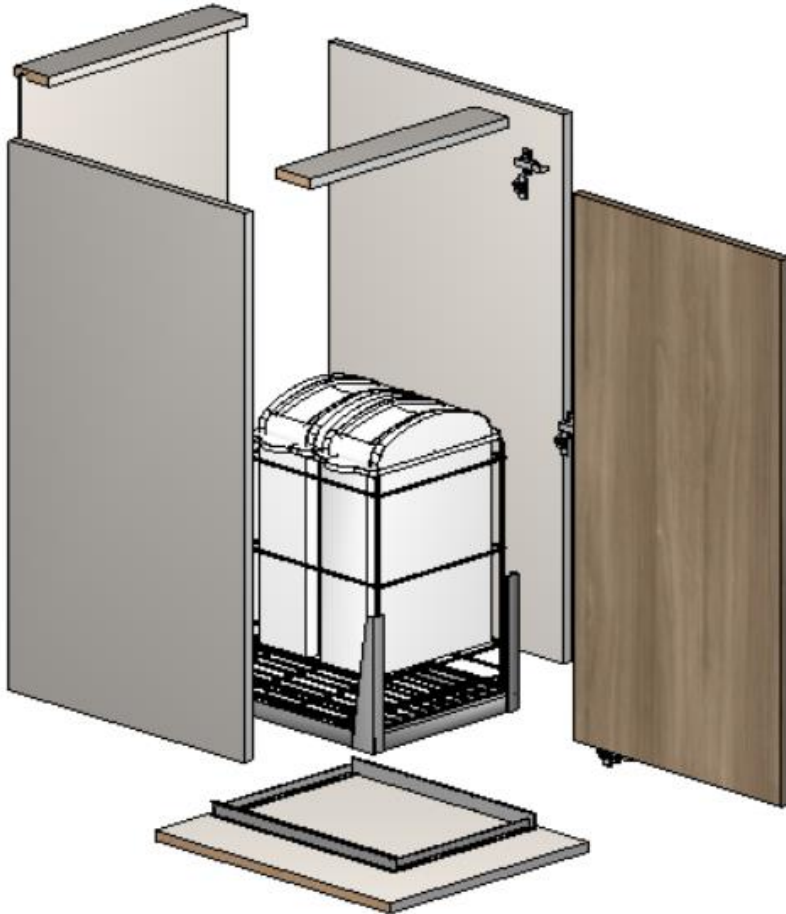

Para explosionar:

Pulse con el botón derecho en el módulo y seleccione la opción *Explosionar*.

Para deshacer la explosión:

Pulse con el botón derecho en el módulo explosionado y seleccione *Deshacer Explosionar*.

Visualizar Accesorios

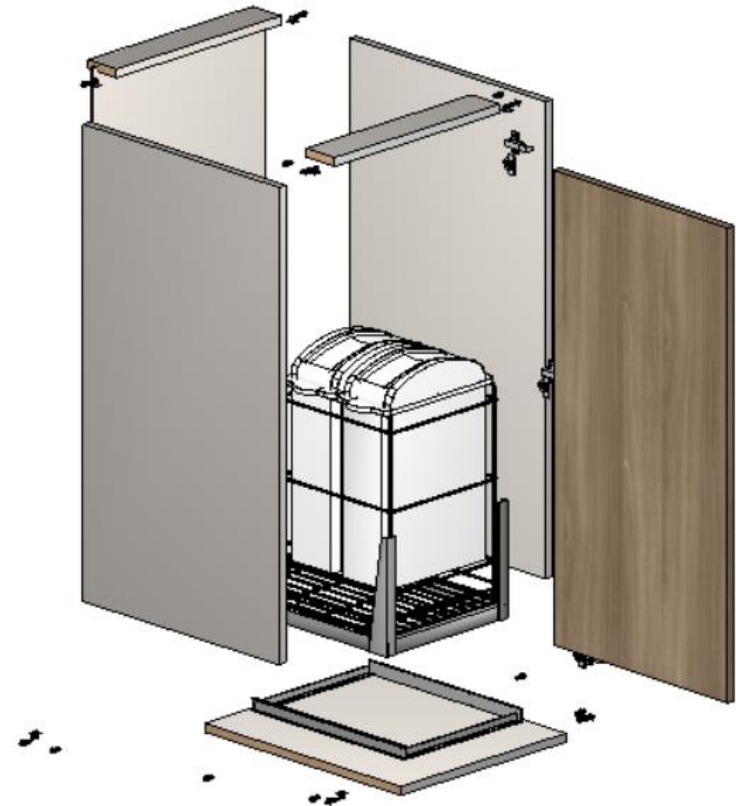
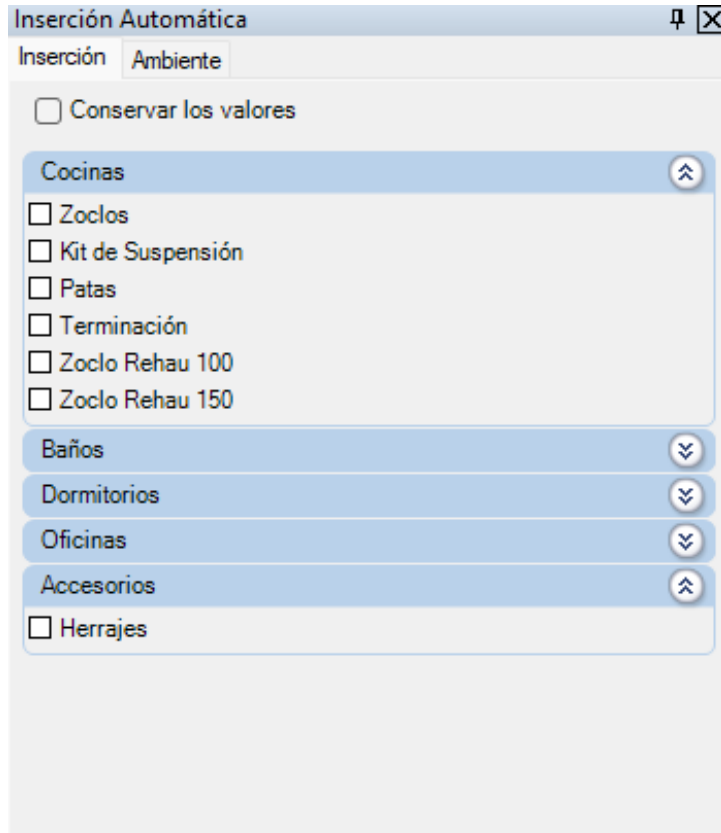

En la herramienta **Inserción Automática**, pestaña **Ambiente**, los accesorios se pueden insertar para visualización en el proyecto, sin embargo, vale recordar que esta inserción deja el proyecto más lento en función de la cantidad de detalles.

La definición de agujeros o posicionamiento de los accesorios en el módulo no dependen de esta inserción.

Acabados

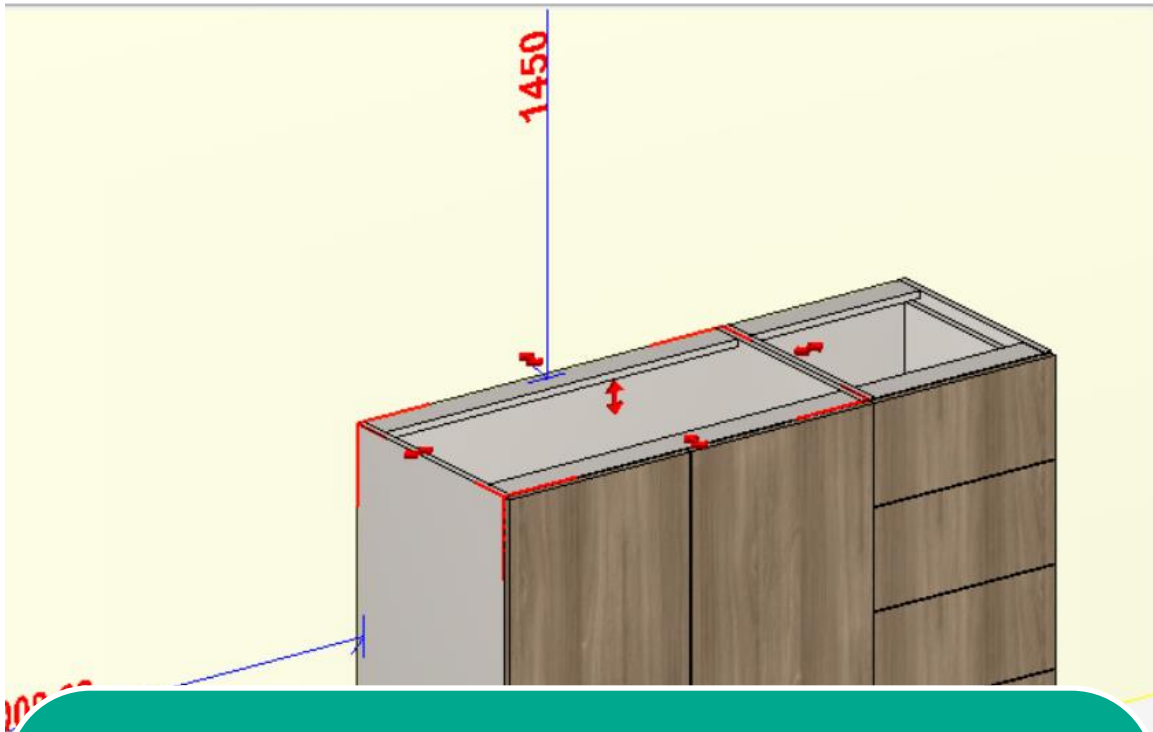

Disponibles en la herramienta **Modelos**, según la elección del cliente:

- Ilimitadas opciones de acabados;
- Ilimitadas opciones de acabados para el cubrecantos;
- Ilimitadas opciones de acabados para el cubrecantos frente;
- Ilimitadas opciones de vidrio.

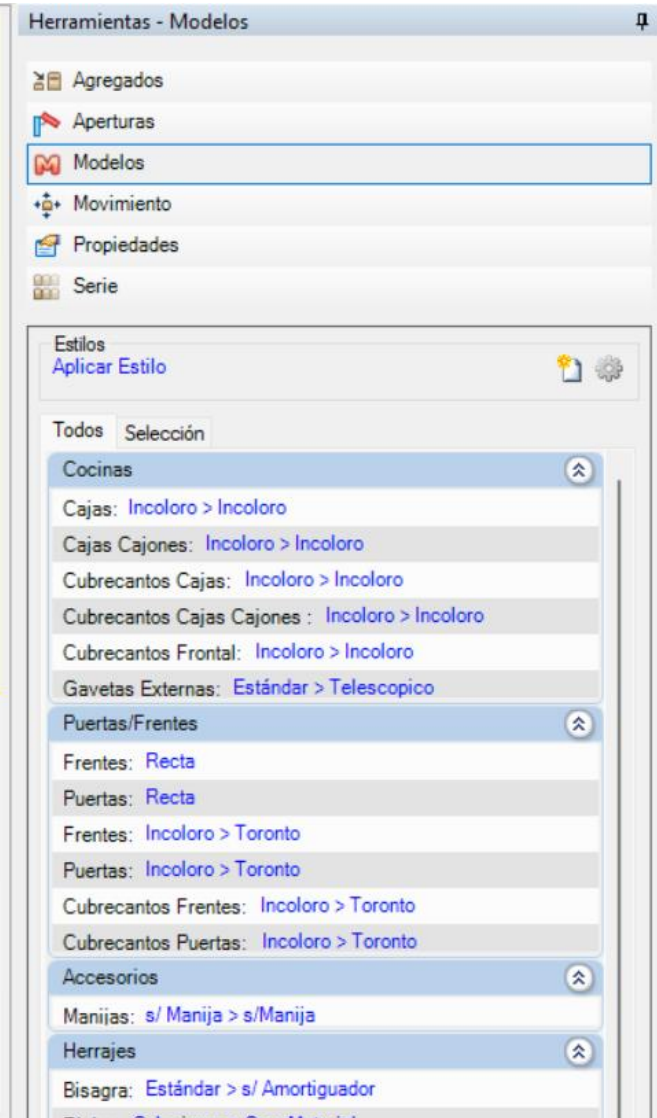

Acabado Curinga (Comodín)

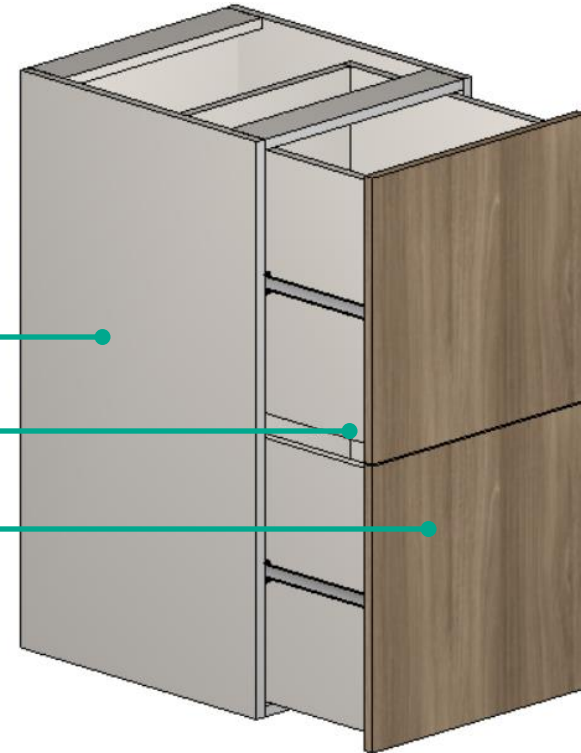
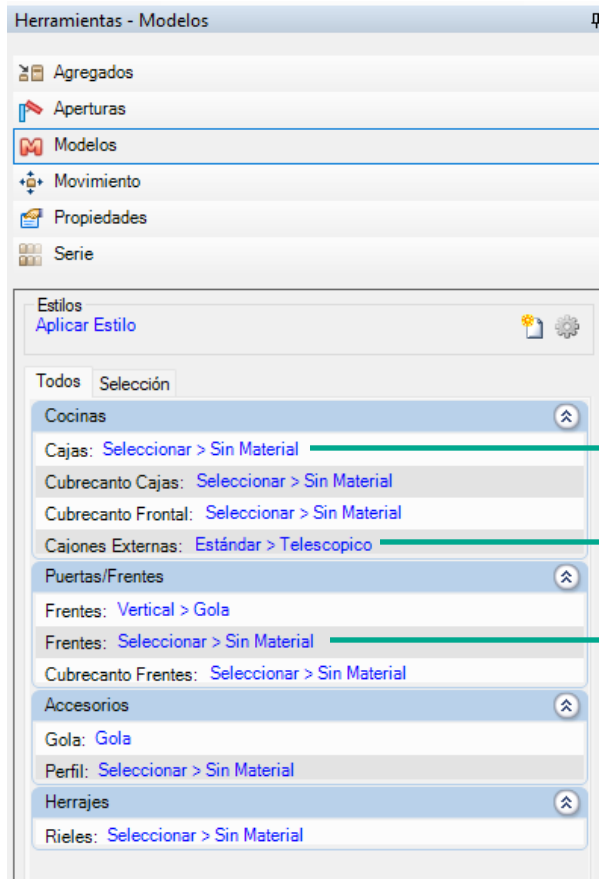

Para cada tipo de material está disponible un acabado **Curinga (comodín)** para que cualquier textura se aplique al módulo.

Los acabados estándares existentes en Promob ya poseen informaciones de veta para que se envíen al optimizador de corte. Las demás imágenes no poseen esta información.

Características Generales de la Biblioteca

Herrajes

Fijación de cajas y cajones



El sistema de fijación está definido para el sistema, no siendo una configuración en el proyecto.

Se puede elegir una fijación primaria y como fijación secundaria la opción de utilizar tarugos o tornillos.

El sistema de fijación se aplica en las líneas disponibles en la biblioteca de módulos de Promob Maker MX, pueden ser diferentes unas de otras.

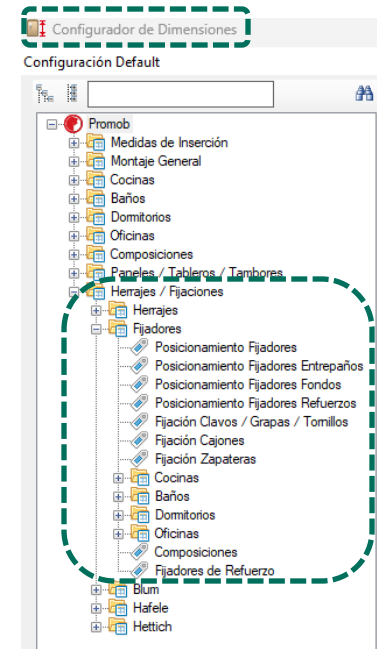
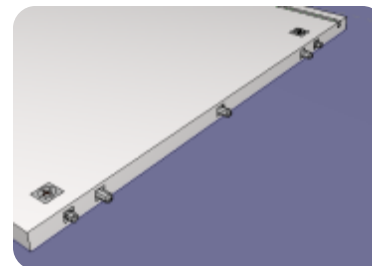
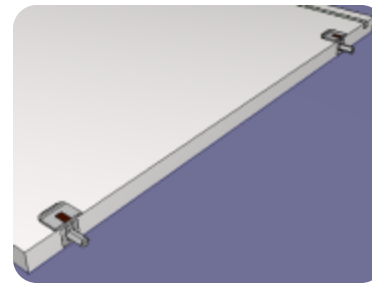

Herrajes

Face de inserción fijadores

Se puede cambiar la face de inserción de los fijadores en las piezas, alternando entre interna y externa.

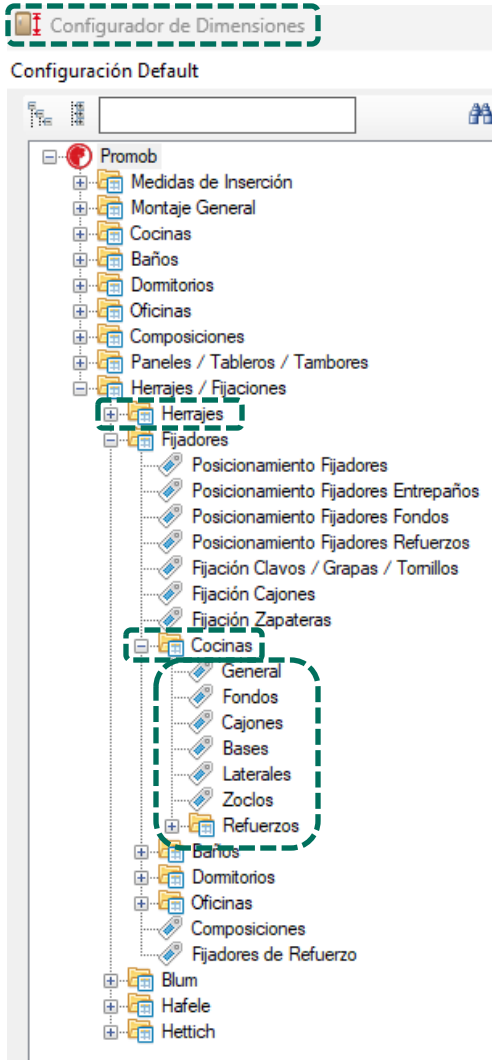

La face de inserción de los fijadores puede ser diferente en cada línea de modulación (Cocinas, Baños, Dormitorios, etc). Sin embargo, el camino de esta configuración será siempre el mismo: **Herrajes/Fijaciones > Fijadores > Línea Específica > Bases/Laterales/zóculos/Refuerzos.**

Piezas con fijación interna

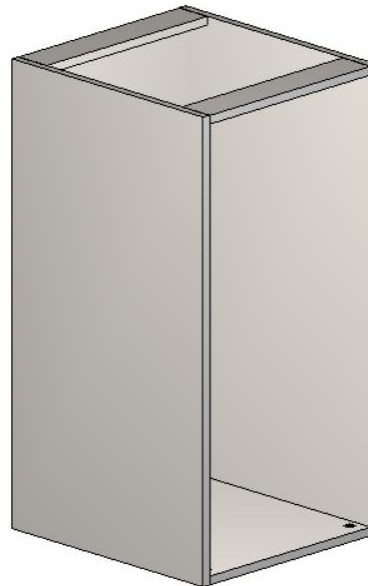

Piezas con fijación externa

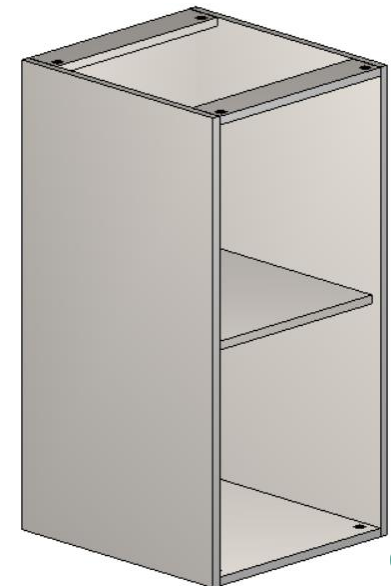

Herrajes

Fijación de entrepaños móviles

En el caso de utilización de Tarugo metálico o Esquinera L es necesario informar:

- Diámetro del agujero (en milímetros);
- Profundidad del agujero en la lateral del mueble (en milímetros).

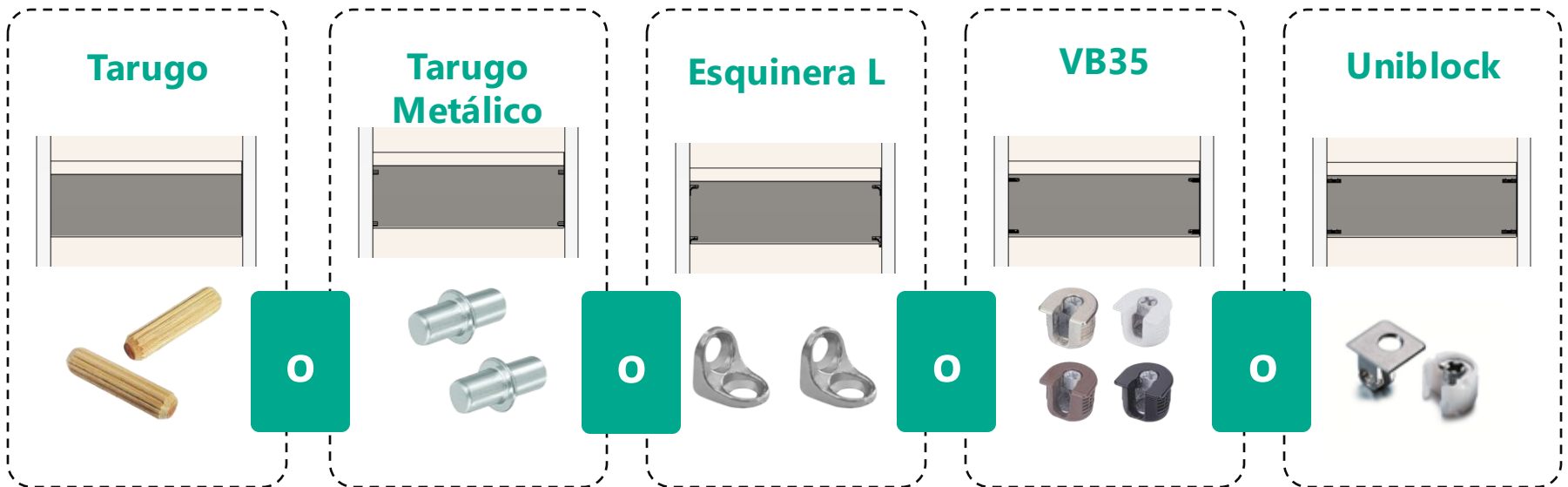

A elección de herrajes puede ser diferente en cada línea de modulación (Cocinas, Baños, Dormitorios, etc). Sin embargo, el camino de esta configuración será siempre el mismo:

Herrajes / Fijaciones > Fijadores > Línea Específica > Entrepaños / Particiones.

Herrajes

Fijación de entrepaños fijos

Tornillo



O

Tarugo



O

Minifix

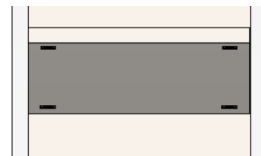

O

VB36M

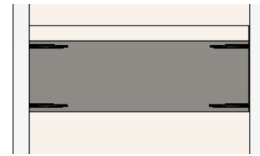

O

VB35M



Uniblock



O

Esquinera L

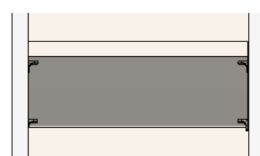

A elección de herrajes puede ser diferente en cada línea de modulación (Cocinas, Baños, Dormitorios, etc). Sin embargo, el camino de esta configuración será siempre el mismo: **Herrajes / Fijaciones > Fijadores > Línea Específica > Entrepaños / Particiones.**

Herrajes

Posicionamiento

Configurador de Dimensiones

Configuración Default

Promob

- Medidas de Inserción
- Montaje General
- Cocinas
- Baños
- Dormitorios
- Oficinas
- Composiciones
- Paneles / Tableros / Tambores
- Herrajes / Fijaciones
 - Herrajes
 - Fijadores
 - Posicionamiento Fijadores
 - Posicionamiento Fijadores Entrepaños
 - Posicionamiento Fijadores Fondos
 - Posicionamiento Fijadores Refuerzos
 - Fijación Clavos / Grapas / Tornillos
 - Fijación Cajones
 - Fijación Zapateras
 - Cocinas
 - Baños
 - Dormitorios
 - Oficinas
 - Composiciones
 - Fijadores de Refuerzo
- Blum
- Hafele
- Hettich

Fijadores

Perspectiva Frontal

Default de Herrajes

Fijadores Perno Tornillo Ninguno

G Sistema 32 Múltiplo de 32

G Simétrico

*Sistema 32: El valor en "C" no será exacto para respetar el sistema 32.

Distancia de fijación Estructuras

Distancia de fijación Zoclo/Cierre

Fijadores\Baños

A - Distancia Frontal Fijación 1	37
B - Distancia Frontal Fijación 2	69
C - Distancia Trasera Fijación 1	37
D - Distancia Trasera Fijación 2	69
E - Fijador Zoclos/Vistas	Perno
F - Medida Máxima Fijación Zoclos/ Vistas	400
G - Default de Herrajes	SISTEMA32

Fijadores\Cocinas

Fijadores\Composiciones

Fijadores\Dormitorios

Fijadores\Oficinas

Aplicar a los itens seleccionados

Aplicar en los itens existentes

Aplicar OK Cancelar

Herrajes

Posicionamiento de herrajes para estantes

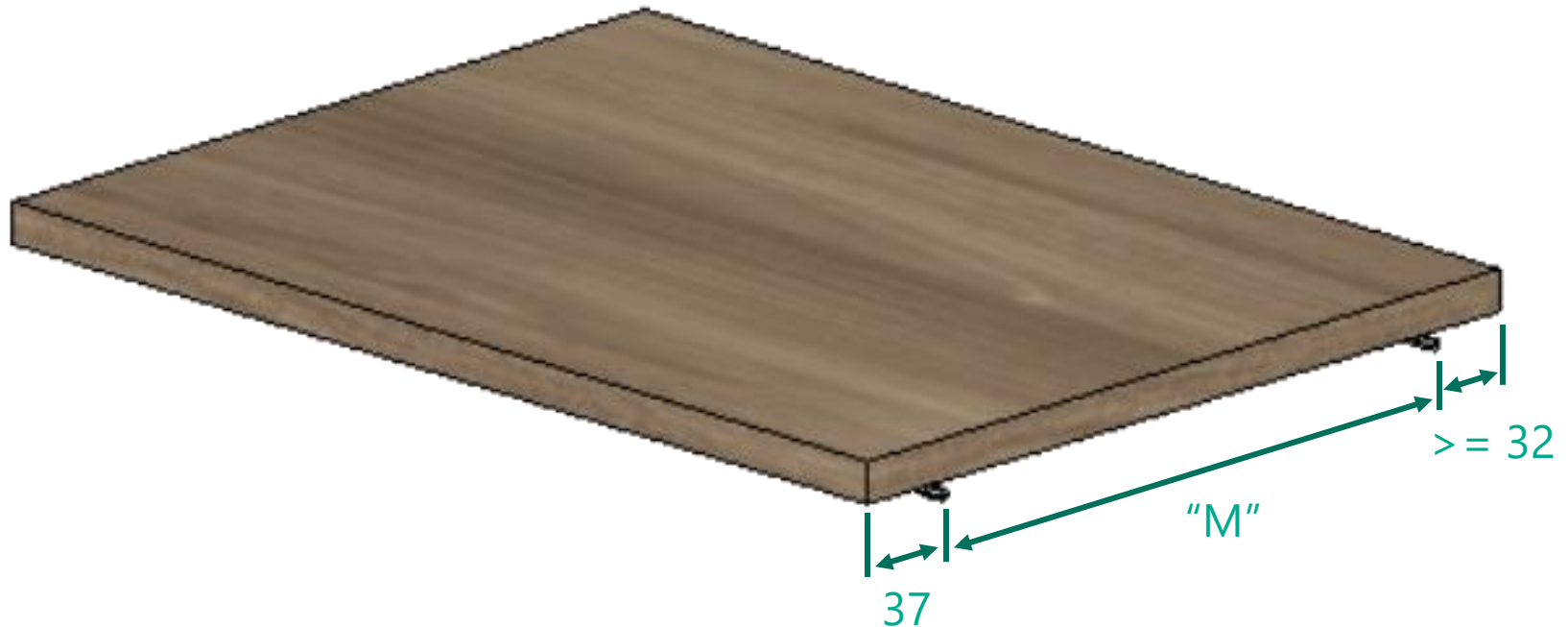

Al utilizar el estándar 32, el valor de fijación trasera no siempre será exactamente el valor elegido en el **Configurador de Dimensiones**.

"M" – Múltiple de 32 de la medida del tarugo metálico anterior (37)

Herrajes

Posicionamiento de los herrajes del refuerzo trasero y frontal

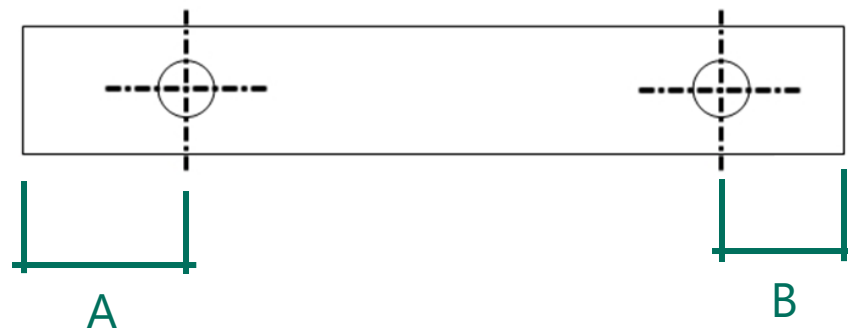

Esta medida es editable a través del **Configurador de Dimensiones**.



Herrajes

Enderezador para Puertas

Disponible en la pestaña Puertas de Cocina, Cocina Gola, Dormitorio y Puertas.

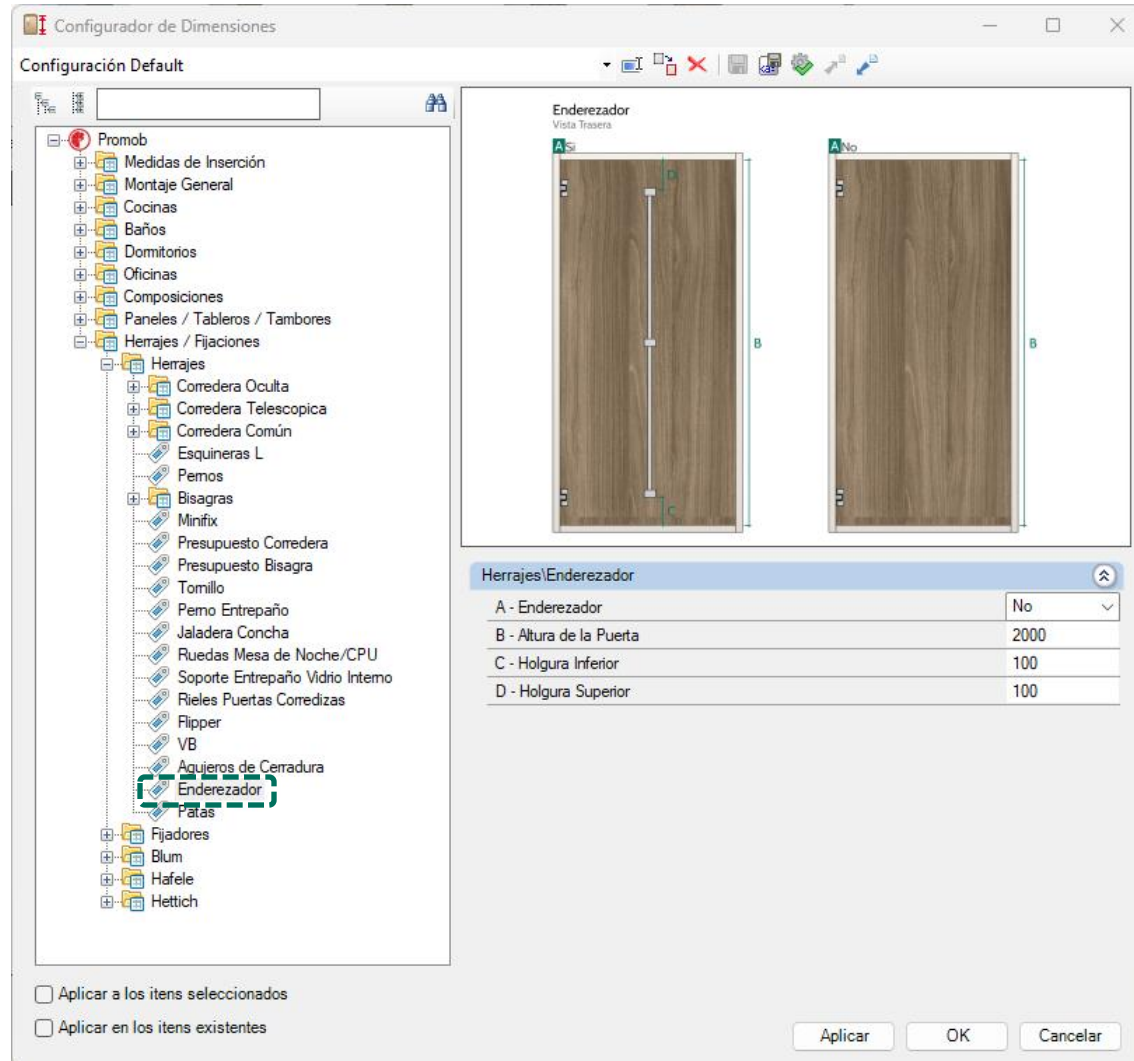

Herrajes

Configuración de la Corredera Oculta

Por defecto, la corredera oculta avanza **10mm** en la trasera del cajón. Esa configuración y el descuento en la **caja del cajón** pueden ser modificados.

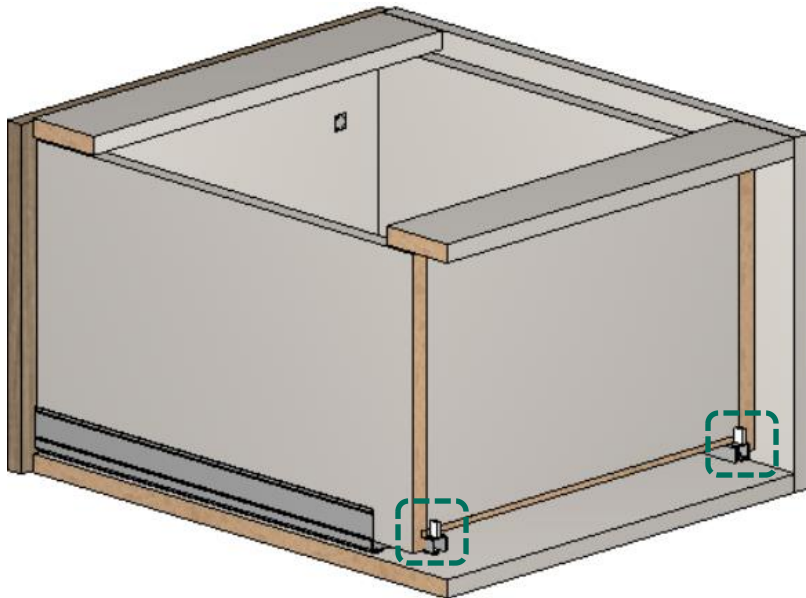

Configurador de Dimensiones

Configuración Default

Promob

- Medidas de Inserción
- Montaje General
- Cocinas
- Baños
- Dormitorios
- Oficinas
- Composiciones
- Paneles / Tableros / Tambores
- Herrajes / Fijaciones
- Herrajes
 - Corredera Oculta
 - General
 - Perforación Lateral Móvil
 - Perforación Lateral y Trasera del Cajón
 - Perforación Pin Superior Lateral
 - Corredera Telescopica
 - Corredera Común
 - Esquineras L
 - Pernos
 - Bisagras
 - Minifix
 - Presupuesto Corredera
 - Presupuesto Bisagra
 - Tomillo
 - Pemo Entrepañio
 - Jaladera Concha
 - Ruedas Mesa de Noche/CPU
 - Soporte Entrepañio Vidrio Interno
 - Rieles Puertas Corredizas
 - Flipper
 - VB
 - Agujeros de Cerradura
 - Enderezador
 - Patás
 - Fijadores
 - Blum
 - Hafele
 - Hettich

Corredera Oculta

Vista Lateral Vista Trasera

Herrajes

A - Avance de la Corredera en Profundidad	10
B - Cajón de Efectivo con Descuento en Profundidad	0
C - Ancho de la Corredera Oculta	5

Aplicar a los items seleccionados
 Aplicar en los items existentes

Aplicar OK Cancelar



Herrajes

Códigos

Es posible cambiar los códigos de herrajes. Si se modifican los códigos estándar, es necesario actualizar la planilla de productos.

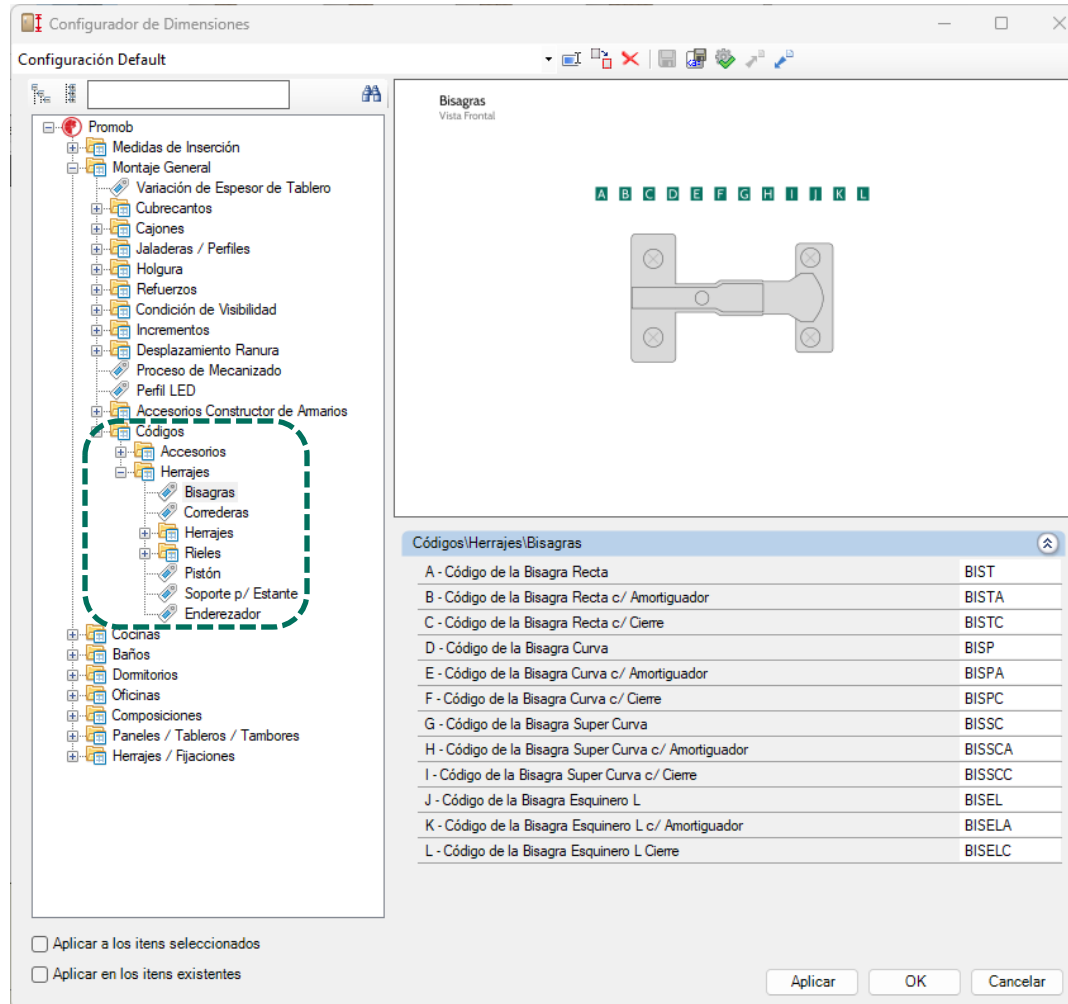

Montaje de la Caja

Laterales

El modelo de caja estándar se debe pre-configurar.

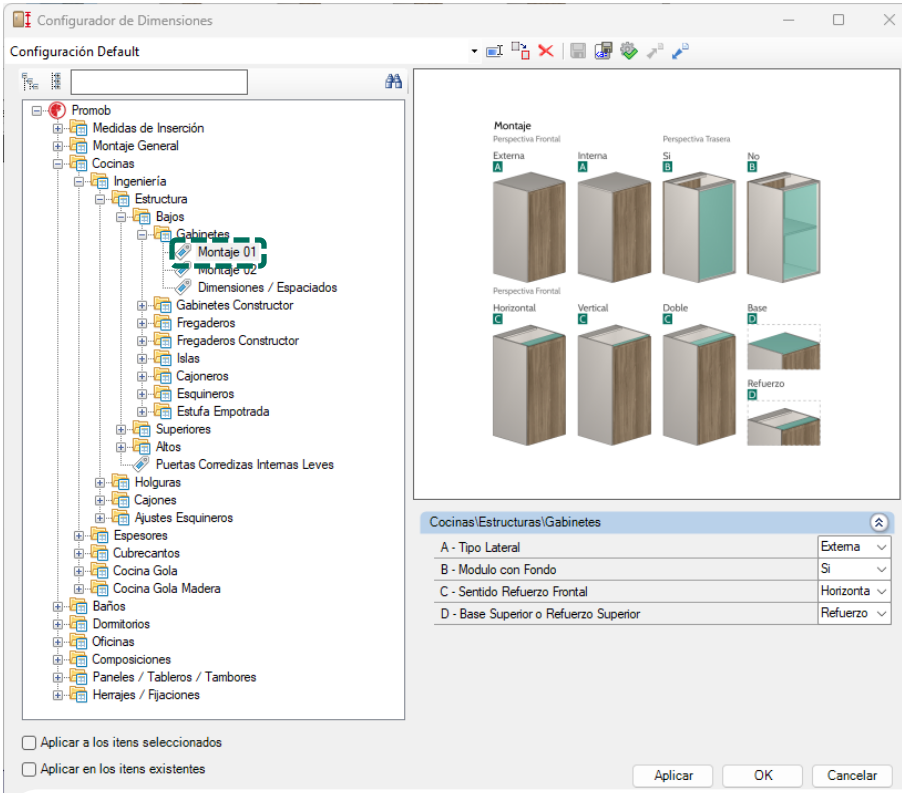

Laterales Externas

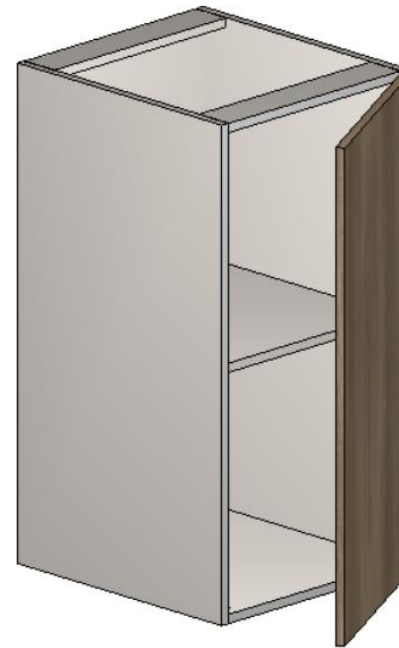

Laterales Internas

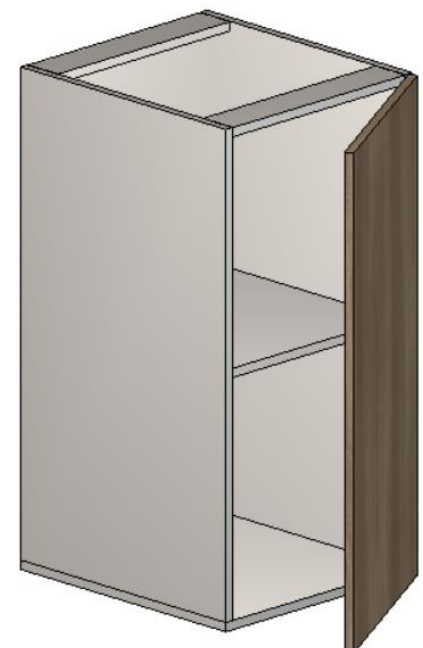

El montaje de las cajas puede ser diferente en cada línea de modulación (Cocinas, Baños, Dormitorios, etc). Sin embargo, el camino de esta configuración será siempre el mismo:
Ambiente > Ingeniería > Estructura > Línea Específica > Montaje

Montaje de la Caja

Refuerzos Frontales

El modelo de caja estándar se debe pre-configurar.

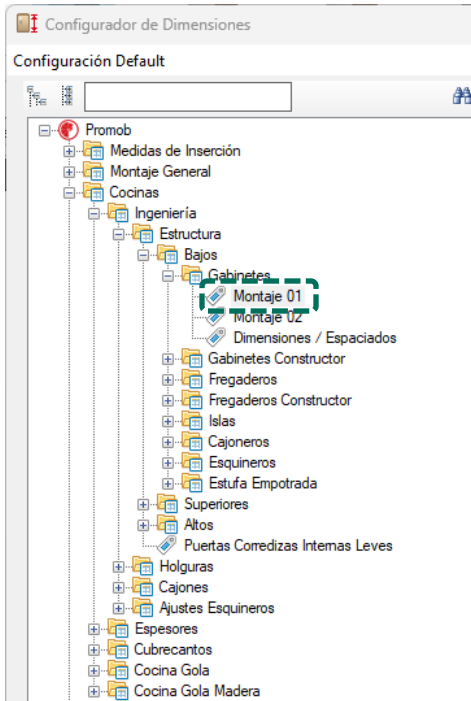

Refuerzo Horizontal

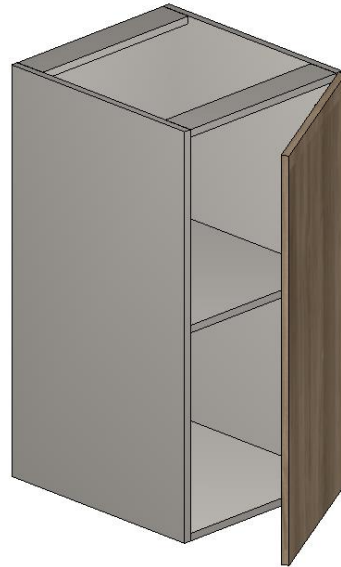

Refuerzo Vertical

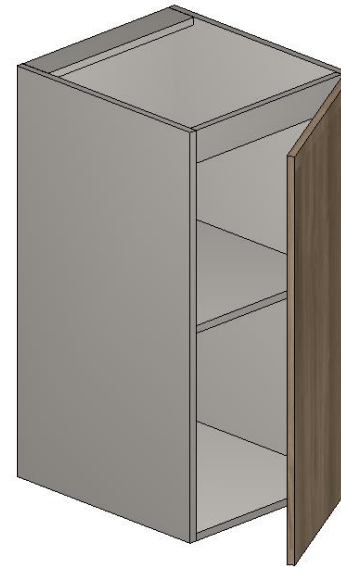

Refuerzo Doble

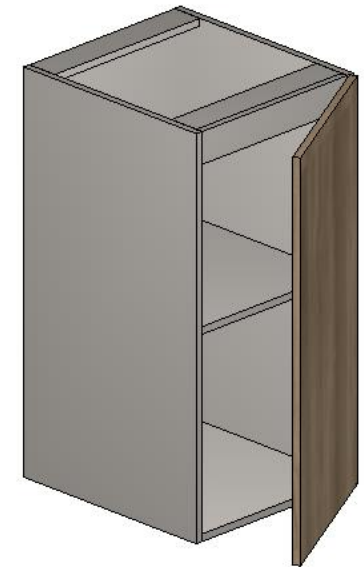

La inserción de los refuerzos y el posicionamiento del fondo se deben definir en el **Configurador de Dimensiones**.

El montaje de las cajas puede ser diferente en cada línea de modulación (Cocinas, Baños, Dormitorios, etc). Sin embargo, el camino de esta configuración será siempre el mismo:

Ambiente > Ingeniería > Estructura > Línea Específica > Montaje

Montaje de la Caja

Refuerzo Trasero

El modelo de caja estándar se debe pre-configurar.

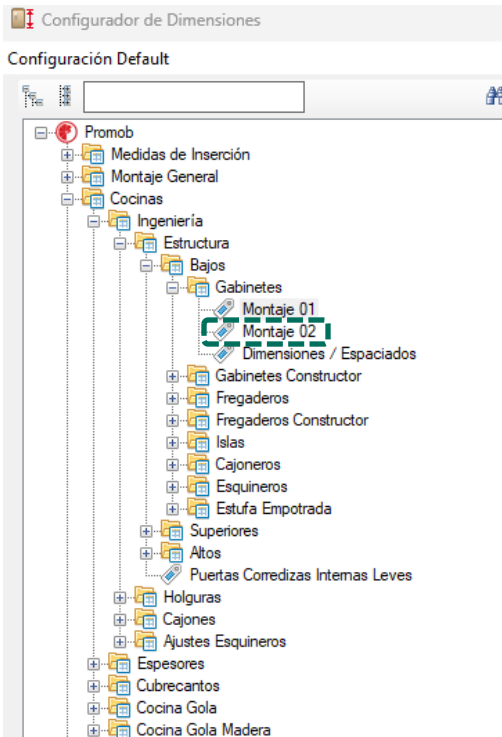

Con Fondo



Sin Fondo



Horizontal

Vertical

Laterales

La inserción de los refuerzos se debe definir en el **Configurador de Dimensiones**. El montaje de las cajas puede ser diferente en cada línea de modulación (Cocinas, Baños, Dormitorios, etc). Sin embargo, el camino de esta configuración será siempre el mismo:

Ambiente > Ingeniería > Estructura > Línea Específica > Montaje

Montaje de la Caja

Refuerzo Trasero

El modelo de caja estándar se debe pre-configurar.

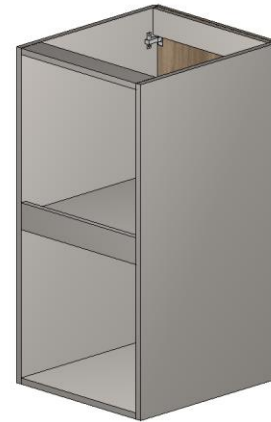
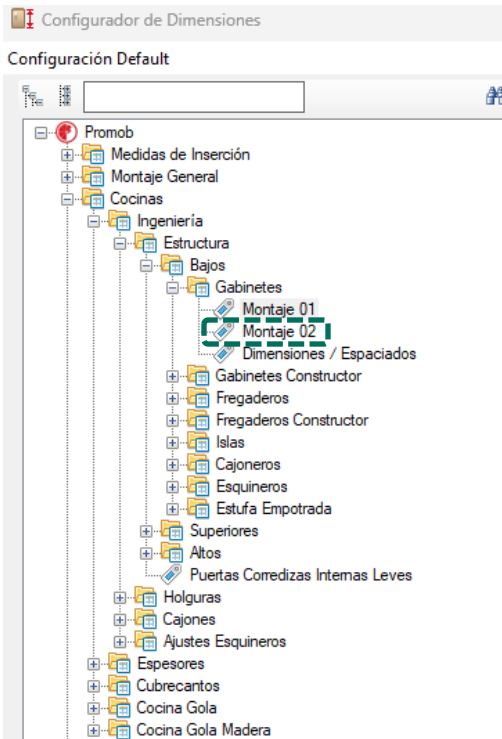

Intermedio

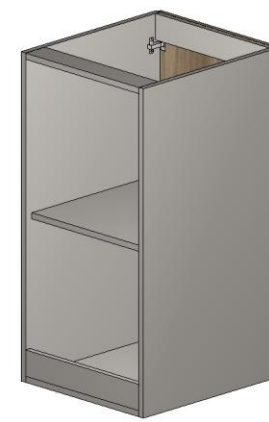

Inferior



Superior y
Inferior

La inserción de los refuerzos se debe definir en el **Configurador de Dimensiones**. El montaje de las cajas puede ser diferente en cada línea de modulación (Cocinas, Baños, Dormitorios, etc). Sin embargo, el camino de esta configuración será siempre el mismo:

Ambiente > Ingeniería > Estructura > Línea Específica > Montaje

Montaje de la Caja

Posicionamiento del Fondo y Refuerzos

El modelo de caja estándar se debe pre-configurar.

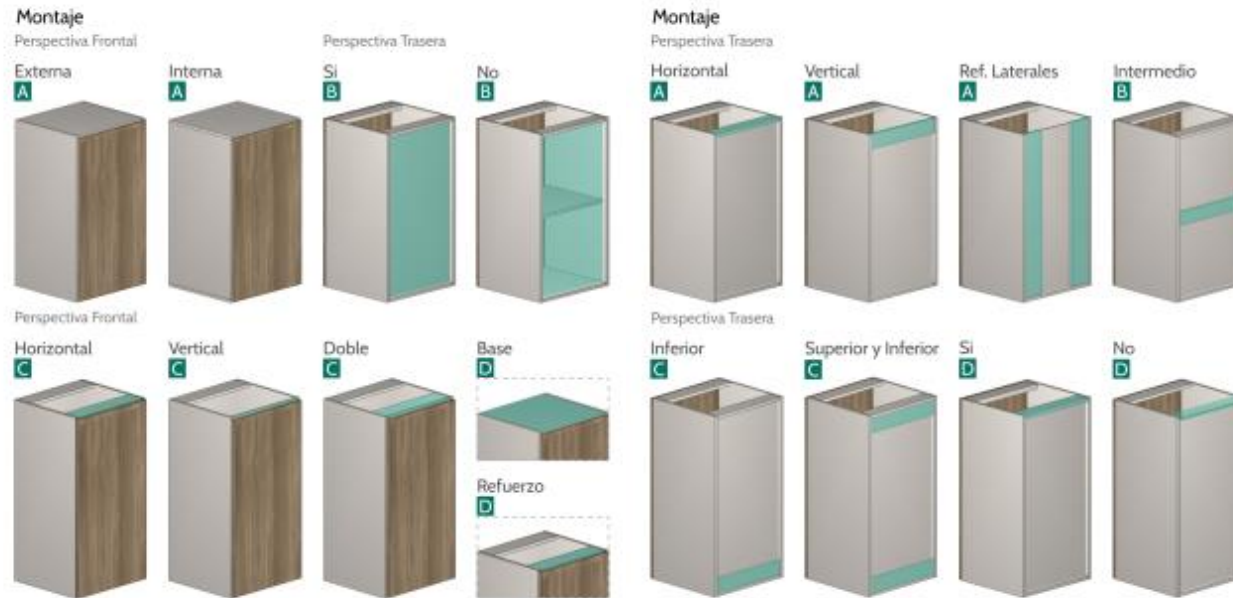

El posicionamiento de los fondos y de los refuerzos de Promob Maker MX se define a través del **Configurador de Dimensiones**.

No es posible visualizar la representación gráfica de los rasgones y rebajos en el ambiente de proyecto, solamente en la documentación técnica generada por el **Builder View**. Es posible determinar a través del **Configurador de Dimensiones** la profundidad, la anchura y la holgura del rasgón/rebajo.

Holgura

Entrepaños

Configurador de Dimensiones

Configuración Default

Entrepaños

Vista Lateral

Vista Frontal

Entrepaños para División Parcial

Entrepaños Móviles

Holguras Frontales Entrepaños\Bajos

A - Bodegas / Nichos	25
A - Esquineros Rectos	0
A - Módulos Bajos	25
B - Módulos Bajos para División Parcial	100

Holguras Frontales Entrepaños\Baños

A - Módulos con Puerta Corrediza Interna	80
--	----

Holguras Frontales Entrepaños\Cocinas

A - Módulos con Puerta Corrediza Interna	80
--	----

Holguras Frontales Entrepaños\Dormitorios

A - Gabinetes	25
A - Módulos con Puerta Corrediza Externa	80
A - Módulos con Puerta Corrediza Interna	80
A - Módulos con Puertas Giratorias	80

Aplicar a los items seleccionados

Aplicar en los items existentes

Aplicar OK Cancelar

Las holguras frontales y laterales de los entrepaños móviles se definen a través del **Configurador de Dimensiones**.

Espesores

Componentes dos Módulos Con Puertas

Componentes que forman la caja de módulos **con puertas**:
Laterales, Base, Entrepañó y Refuerzos.

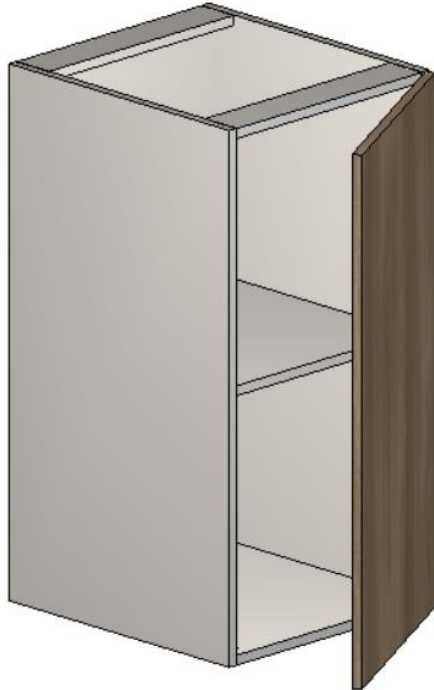

Los espesores se definirán por componentes y se aplicarán a todas las cajas de los módulos con puertas de cocinas, dormitorios y baños, pueden variar de una línea a otra.

Espesores de 15, 18 o 25mm.

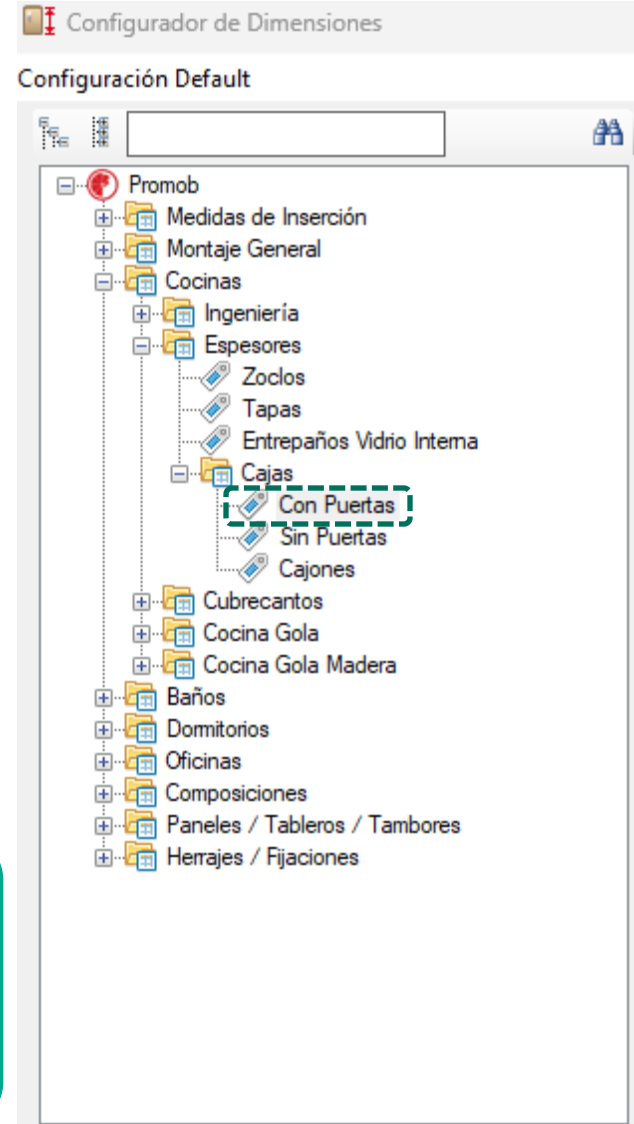

Espesores

Componentes que forman la caja del módulo sin Puertas (nichos)

Componentes que forman la caja del módulo **sin puertas**:
Laterales, Base y Refuerzos.

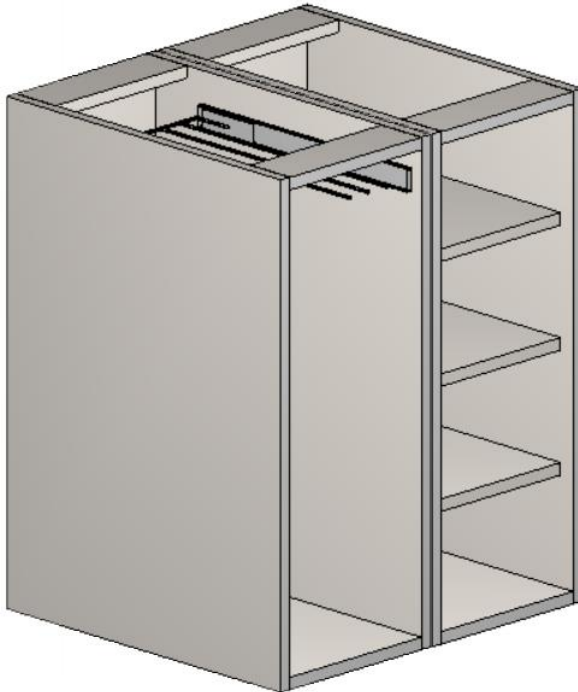

Los espesores se definirán por componentes y se aplicarán a todas las cajas de los módulos sin puertas de cocinas, dormitorios y baños, pueden variar de una línea a otra.

Espesores de 15, 18 o 25mm.

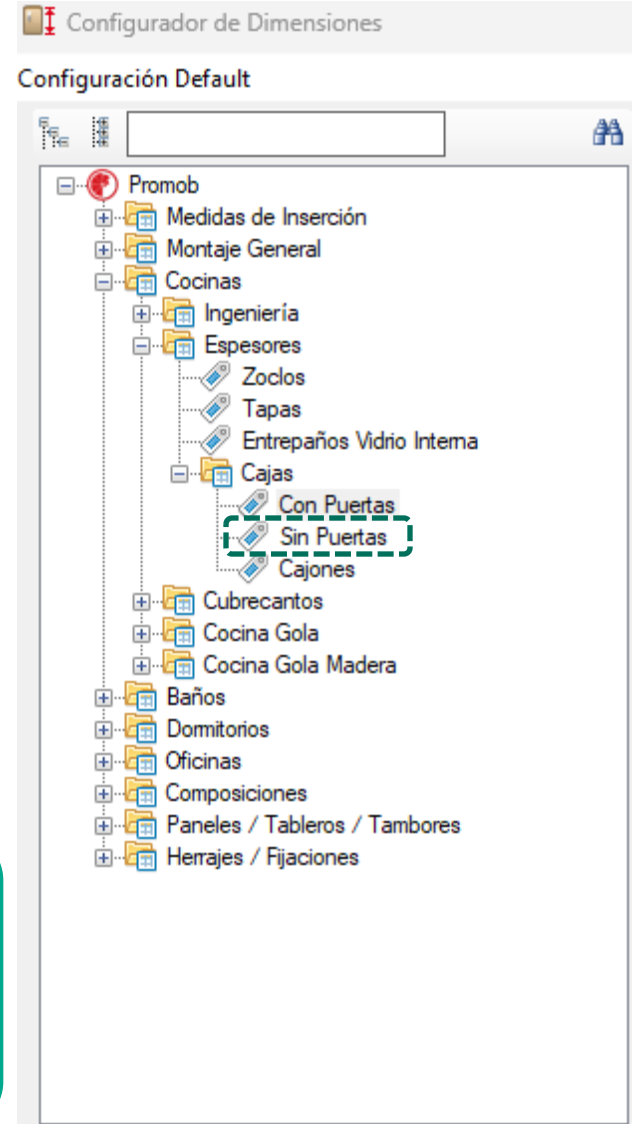

Espesores

Cubierta Simple

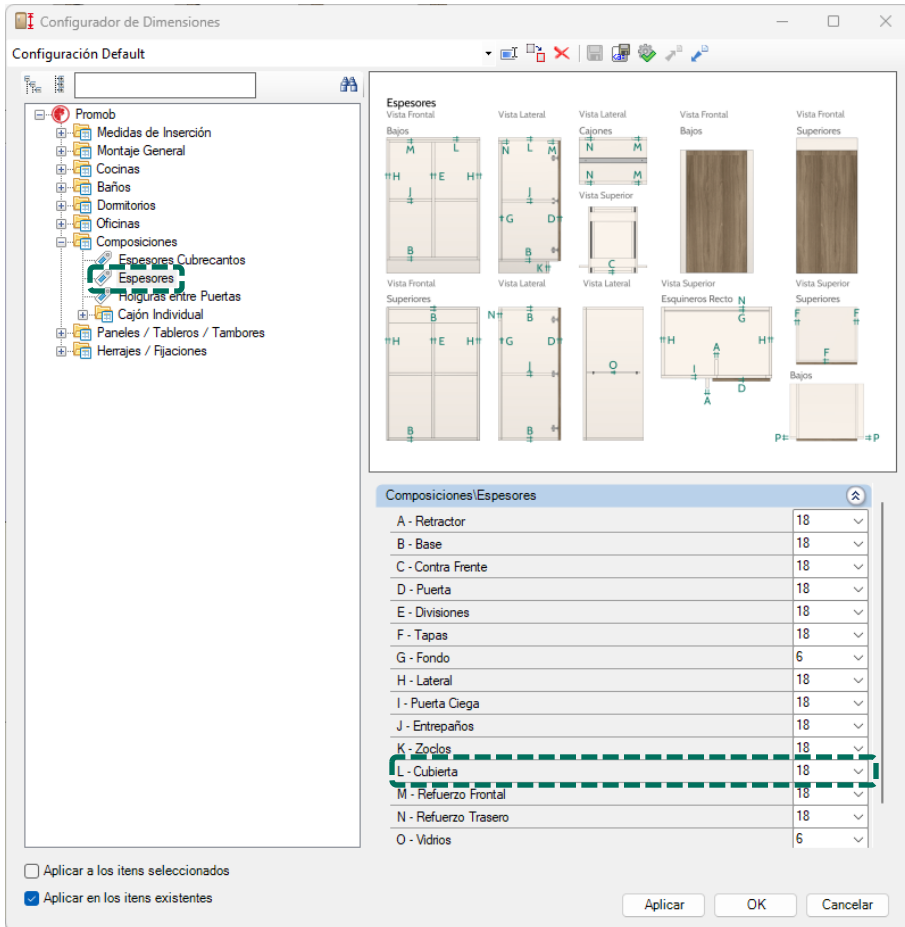

La Cubierta Simple se inserta en el ambiente por Inserción Automática, su espesor se define a través del **Configurador de Dimensiones**.

Espesores de 15, 18 o 25mm.

Espesor

Cubierta Compuesta

El espesor de la Cubierta Compuesta es **la suma** de los espesores de la tapa 1 y 2.

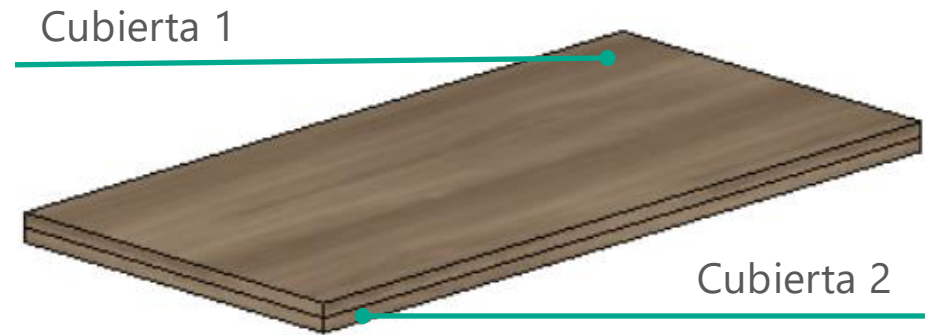
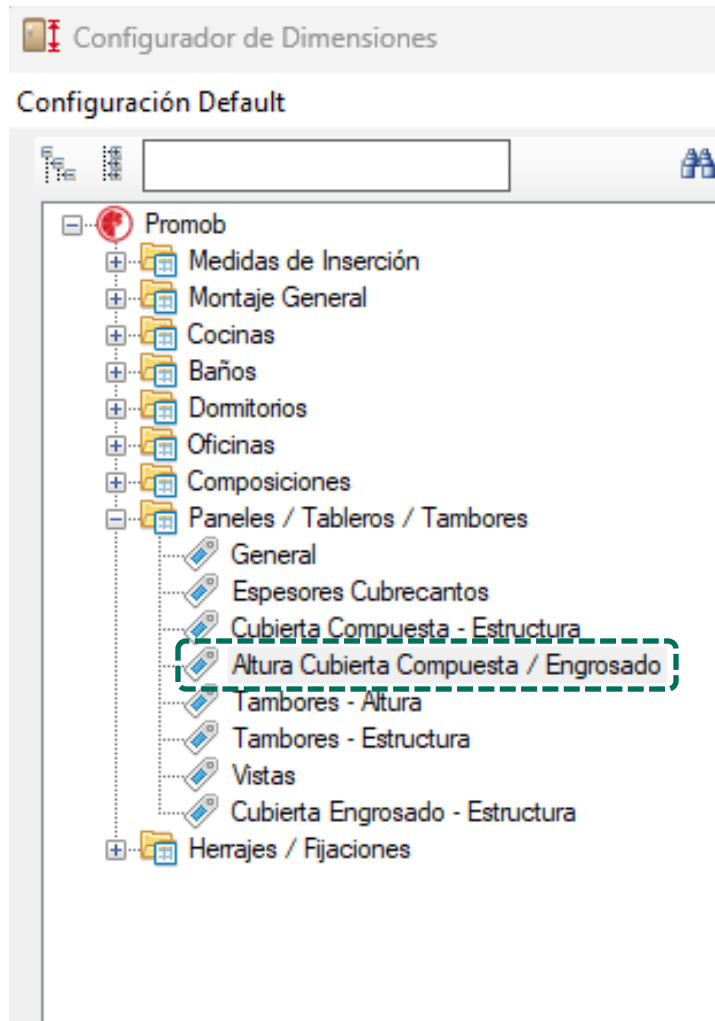

Cubierta 1: Espesor de 15, 18 o 25mm
+
Cubierta 2: Espesor de 15, 18 o 25mm.

Espesor

Cubierta Engrosada

El espesor de esta cubierta es la suma del espesor de la cubierta 1 más el espesor de los refuerzos de sustentación.

 Configurador de Dimensiones

Configuración Default

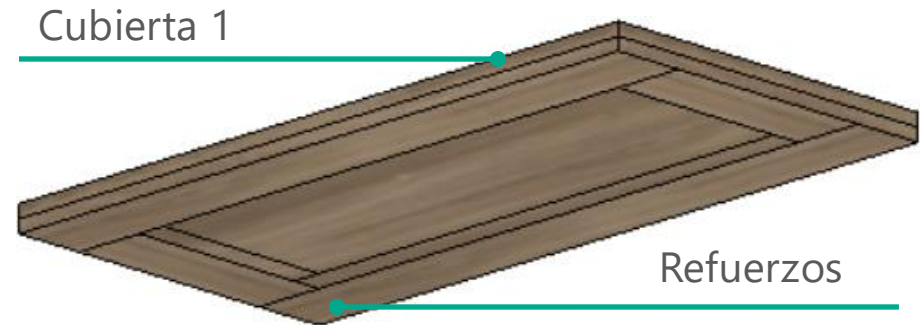
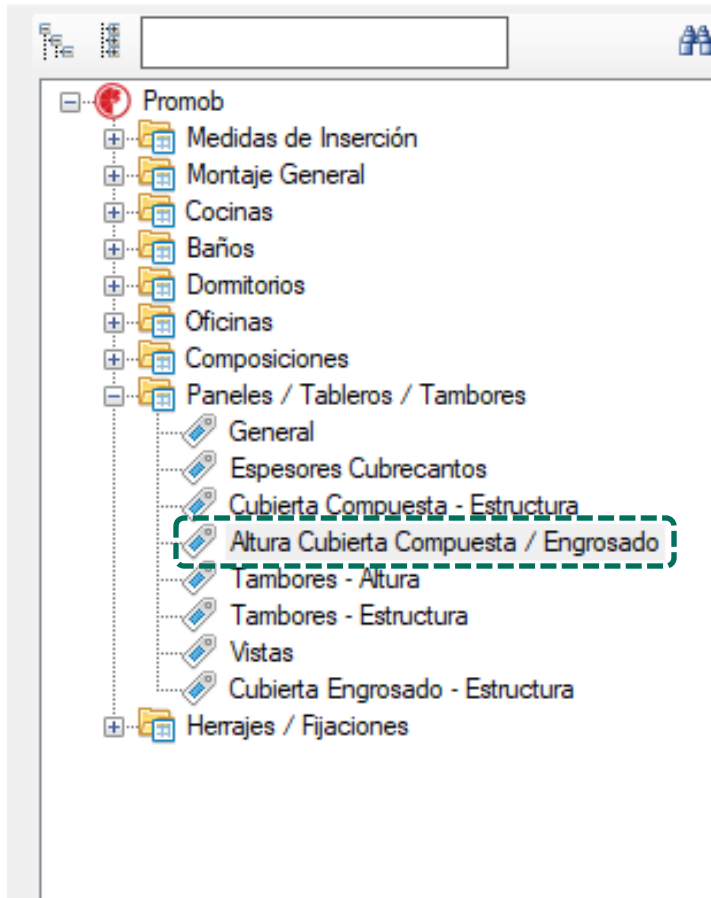

Las configuraciones de los espesores y del sobrecorte quedan disponibles en el **Configurador de Dimensiones.**

Cubierta 1: Espesor de 15, 18 o 25mm

+

Refuerzos de sustentación: Espesor de 15, 18 o 25mm.

Espesor

Tamponados

Las cubiertas horizontales engrosadas/compuestas tienen la repetición de refuerzo calculado mediante del espesor máximo de la cubierta, por lo que es importante que esta dimensión respete el número de repeticiones deseadas, teniendo en cuenta el espesor de la cubierta y los refuerzos.

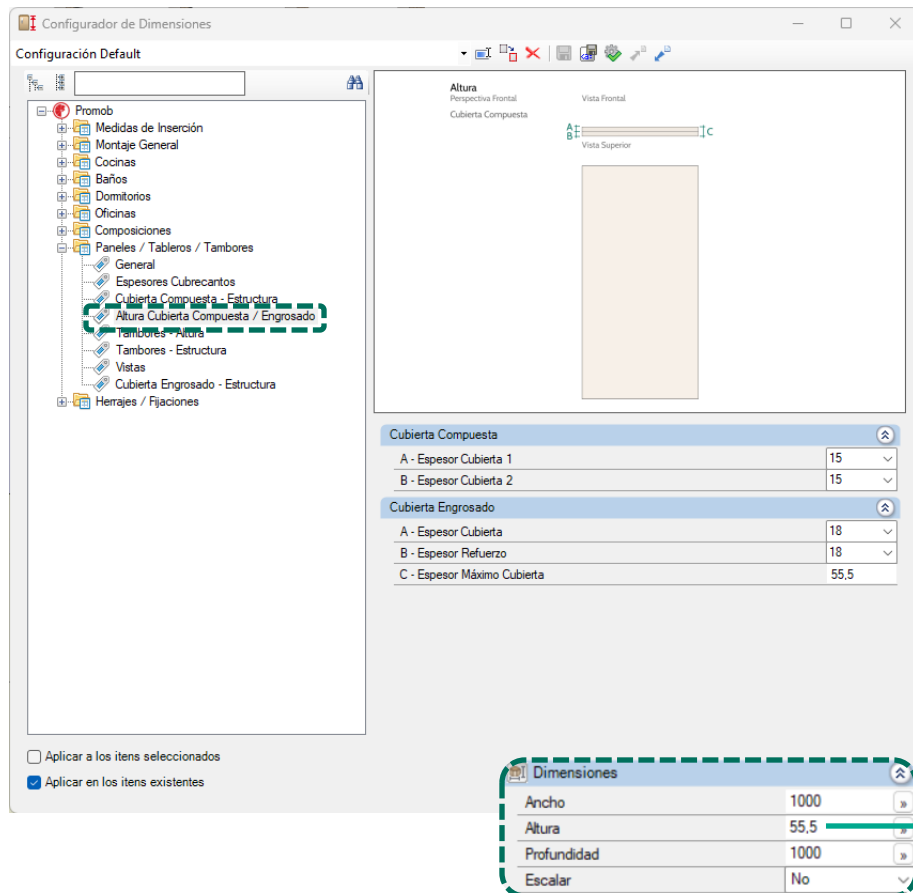

Espesor cubierta y refuerzo: 18
Espesor **máximo** cubierta: 55,5



Espesor cubierta y refuerzo: 18
Espesor **máximo** cubierta: 37



Cubierta

Engrosada

Existen dos opciones para la cubierta engrosada, horizontal y vertical:

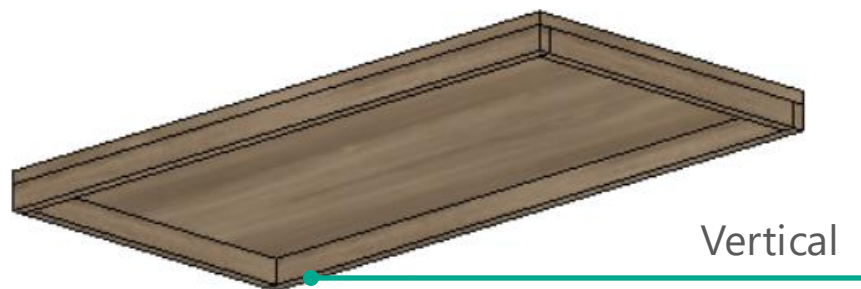
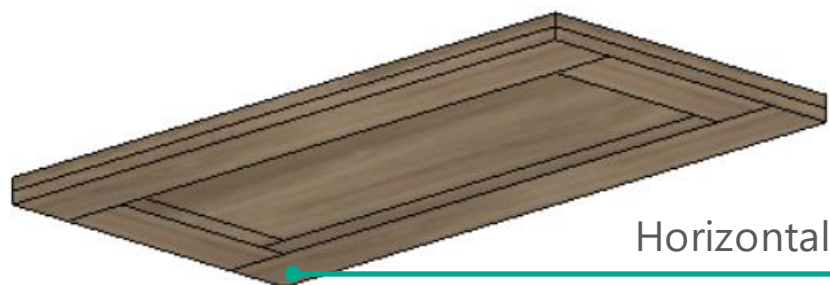

Ambos respetan la dimensión máxima definida en el **Configurador de Dimensiones**.



Espesor

Puertas

Las puertas siempre poseen recubrimiento total.

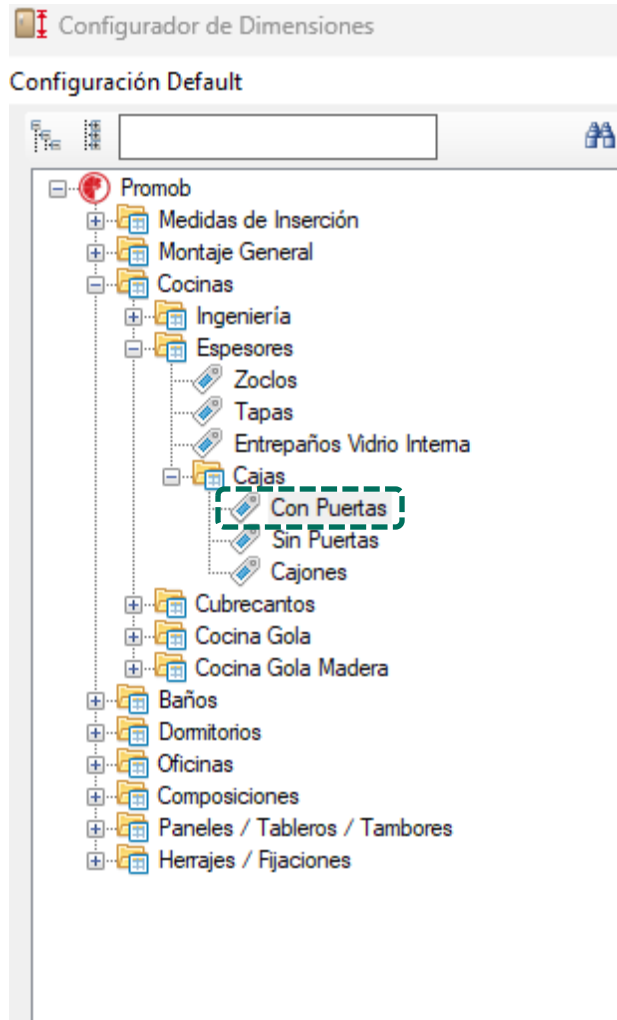

Espesor de 15, 18 o 25mm



Tipos de Puertas

Aluminio

Disponible en módulos de **Cocina, Baño, Dormitorios y Oficinas.**

Recta



Perfil

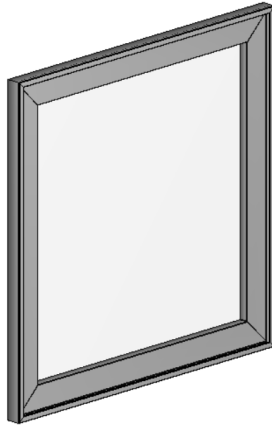

Perfil 45

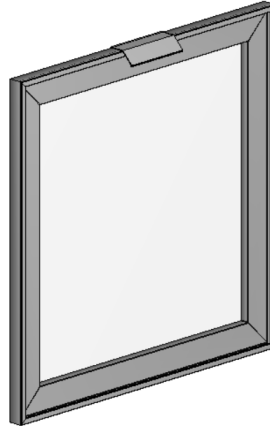

Perfil 50

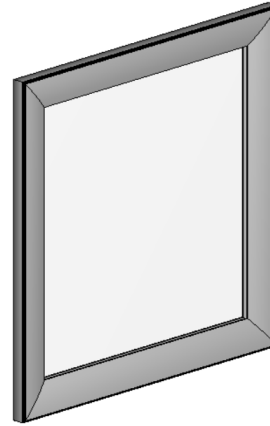

**Perfil 45 +
Gola**

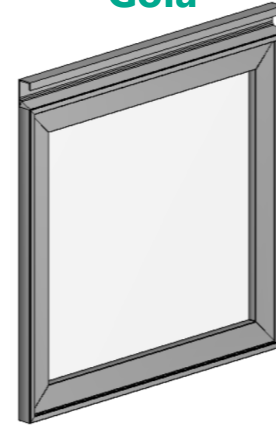

**Perfil
Borde**

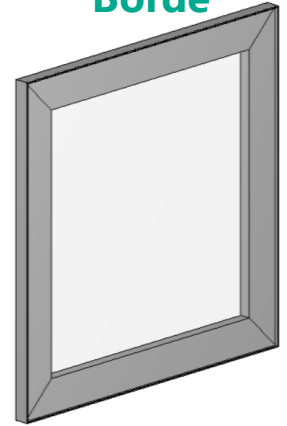

**Perfil 45 +
Perfil**

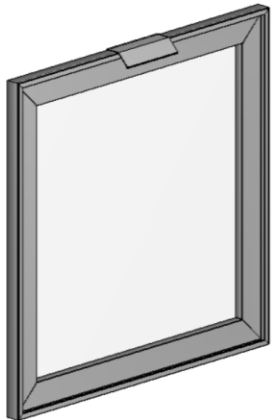

**Perfil 50 +
Perfil**

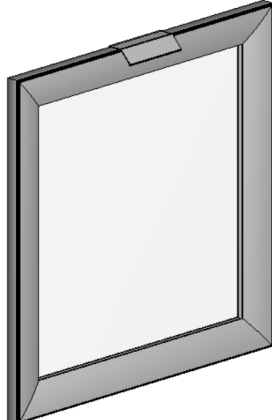

**Perfil Borde +
Perfil**

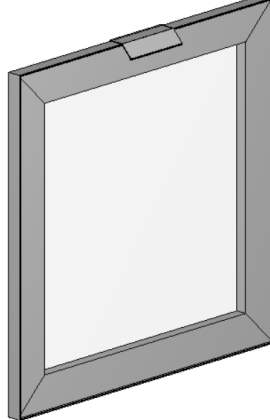

Las puertas con perfil de aluminio pueden tener el meollo de **vidrio** o **madera**.
Modelos disponibles para frentes de cajones externos y empotrados.

Tipos de Puertas

Provenzal

Disponible en módulos de **Cocina, Baño, Dormitorios y Oficinas.**

Provenzal



Provenzal Editable



Provenzal 45°

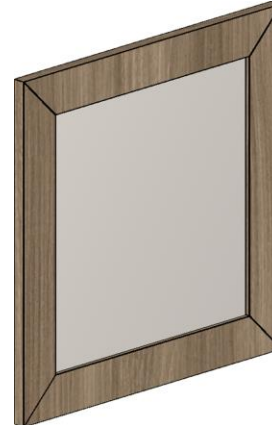

Provenzal Mecanizado



Modelos disponibles para **Puertas y Frentes Externos y Empotradas.**

La puerta **Provenzal** y **Provenzal Editable** se pueden configurar para que sean de un **Panel Central** o tengan partes separadas (cinco paneles). El **panel central** de la **Puerta Provenzal Editable** se puede elegir entre **Vidrio** o **Extra**. Cuando se selecciona la opción "Extra", se pueden crear modelos a partir de acabados comodín, lo que permite insertar cualquier acabado preferido. La **Puerta Provenzal** y la **Puerta Provenzal Editable** tienen en su presupuesto la **Operación Provenzal**, utilizada para agregar valores extra al presupuesto de la puerta.

La puerta **Provenzal 45** se puede utilizar con **Panel Central, Panel Trasero Parcial** o **Panel Trasero Total**. La **Puerta Provenzal Mecanizada** se puede utilizar como un **Panel Central, Explotada c/ Panel Trasero Parcial** o **Explotada c/ Panel Trasero Total**.

Tipos de Puertas

Aluminio y Provenzal

Disponible en módulos de **Cocina, Baño y Dormitorios.**

**Perfil 45 +
Perfil**

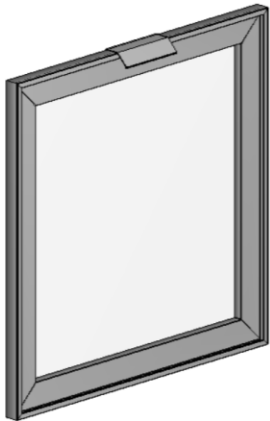

**Perfil 50 +
Perfil**

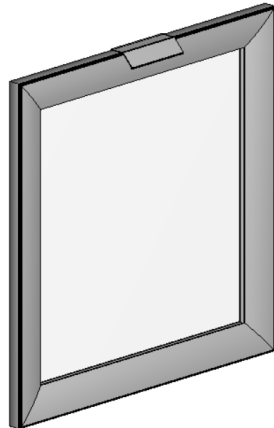

**Perfil Borde +
Perfil**

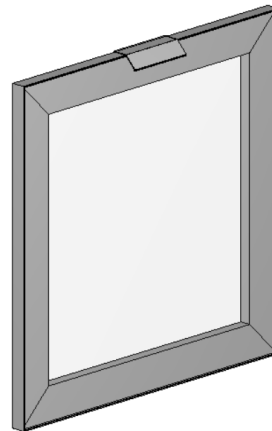

Provenzal



**Provenzal
Editable**



Modelos disponibles para **Frentes de Cajones Externos y Empotradas.**

Las **puertas con perfil de aluminio** pueden tener el meollo de **vidrio o madera**. Las **puertas provenzales** pueden configurarse con un solo panel o con **partes separadas (cinco paneles)**. Las puertas **Provenzal y Provenzal Editable** tienen en su presupuesto la **Operación Provenzal**, utilizada para agregar valores extra al presupuesto de la puerta. El panel central de la puerta **provenzal editable** se puede utilizar el Vidrio para la miga.

Tipos de Puertas

Gola

Disponible en módulos de **Cocina, Baño y Dormitorios.**

Gola



Gola+ Punta Abierta



Gola +Punta Cerrada



Modelos disponibles para **Frentes de Cajones Externos y Empotradas.**

Sobre la jaladera gola:

- Fijado en la puerta con tornillos;
- Presupuesto por **metro lineal**;
- La altura de la jaladera se define en el momento de la implantación.
 - Disponible con **puntas abiertas y cerradas.**

Tipos de Puertas

Versatile y Udine

Disponible en módulos de **Dormitorios**.

Versatile



Versatile + Punta

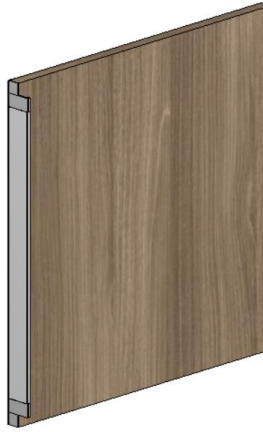

Udine



Modelos disponibles para Puertas y **Frentes Exteriores y Empotrables**.

Acerca de las jaladeras:

- Hay disponibles opciones **Versátil y Versátil con punta**;
- La altura de las asas se define en **el momento de la implementación**.

Tipos de Puertas

Perfil Y

Disponible en módulos de **Cocina, Baño y Dormitorios.**

Perfil Y



Perfil Y + Punta Parcial



Perfil Y + Punta Total



Modelos disponibles para **Frentes de Cajones Externos y Empotradas.**

Sobre el perfil Y:

- Está disponible con las opciones **Perfil Y** el **Perfil Y con punta.**
- Puede elegir el acabado del cubrecanto en **la pantalla del modelo.**

Tipos de Puertas

Gola, Versatile, Udine y Perfil Y

Disponible en Armarios de Dormitorios.

Gola



Gola + Punta Abierta



Gola + Punta Cerrada



Versatile



Versatile + Punta



Udine



Perfil Y



Perfil Y + Punta Parcial



Perfil Y + Punta Total



Recta



Tipos de Puertas

Aluminio

Disponible en módulos de **Armarios de Dormitorios**.

Recta



Perfil

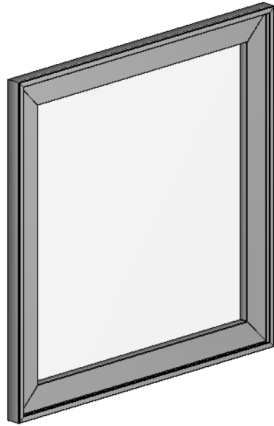

Perfil 45

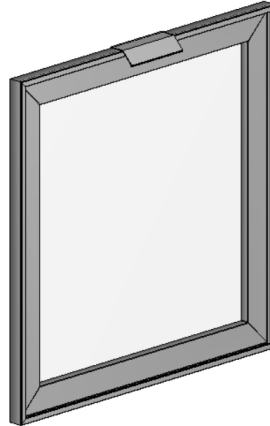

Perfil 50

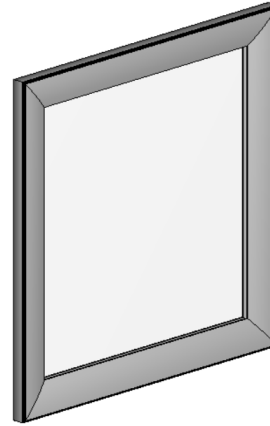

**Perfil 45 +
Gola**

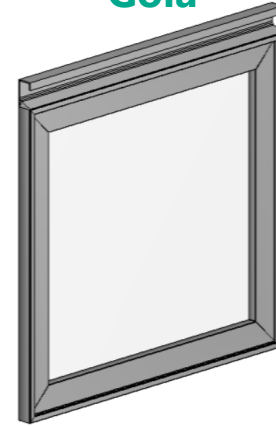

**Perfil
Borde**

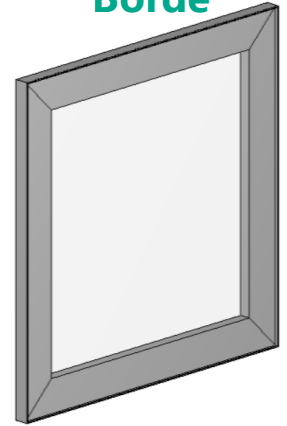

**Perfil 45 +
Perfil**

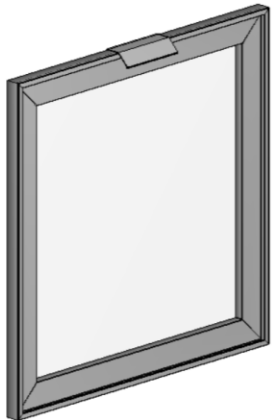

**Perfil 50 +
Perfil**

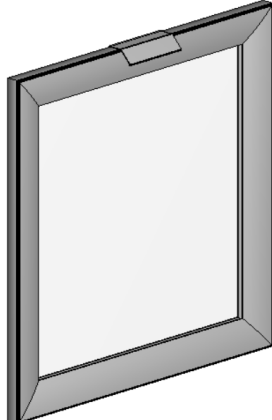

**Perfil Borde +
Perfil**

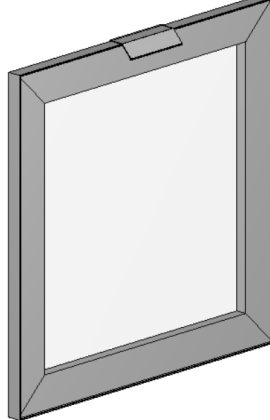

Las puertas con perfil de aluminio pueden tener el meollo de **vidrio** o **madera**.
Modelos disponibles para frentes de cajones externos y empotrados.

Tipos de Puertas

Provenzal

Disponible en módulos de **Armarios de Dormitorios**.

Provenzal



Provenzal Editable



Provenzal 45°

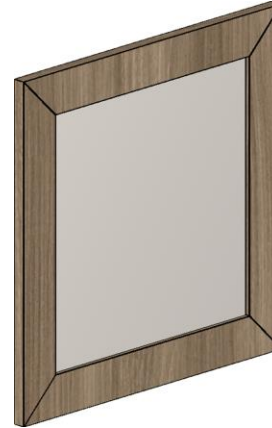

Provenzal Mecanizado



Modelos disponibles para **Puertas y Frentes Externos y Empotradas**.

La puerta **Provenzal** y **Provenzal Editable** se pueden configurar para que sean de un **Panel Central** o tengan partes separadas (cinco paneles). El **panel central** de la **Puerta Provenzal Editable** se puede elegir entre **Vidrio** o **Extra**. Cuando se selecciona la opción "Extra", se pueden crear modelos a partir de acabados comodín, lo que permite insertar cualquier acabado preferido. La **Puerta Provenzal** y la **Puerta Provenzal Editable** tienen en su presupuesto la **Operación Provenzal**, utilizada para agregar valores extra al presupuesto de la puerta.

La puerta **Provenzal 45** se puede utilizar con **Panel Central**, **Panel Trasero Parcial** o **Panel Trasero Total**. La **Puerta Provenzal Mecanizada** se puede utilizar como un **Panel Central**, **Explotada c/ Panel Trasero Parcial** o **Explotada c/ Panel Trasero Total**.

Tipos de Puertas

Puertas Correderas



Simple



Doble

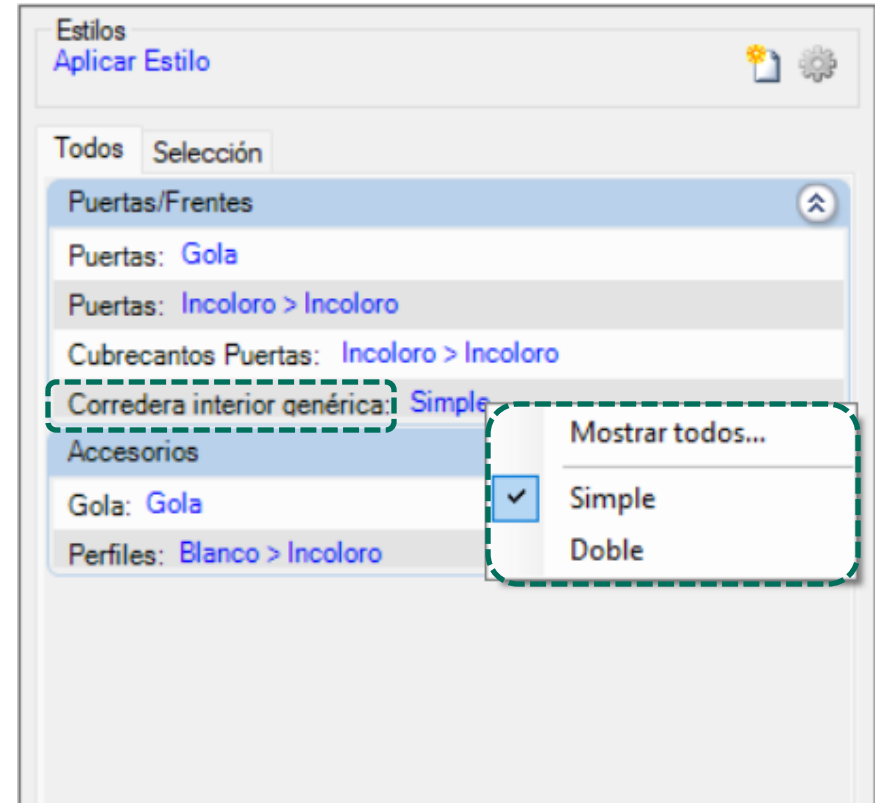

Para puertas correderas está disponible la opción de un modelo único (jaladera a la derecha o a la izquierda) y un modelo bisle (jaladera a ambos lados);

Tipos de Frentes

Rectas y Mecanizado

Disponible en módulos internos de los **cajones de Dormitorios**.

Recta c/ Espacio



Recta



Mecanizado



Los zapateros tienen una estructura de cajón interna, sin embargo, los modelos frontales disponibles son **Recta y Mecanizado** únicamente.

La altura del espacio para Frente Recta c/ Espacio se puede definir a través del **Configurador de Dimensiones**.

Tipos de Frentes

Gola

Disponible en módulos internos de los **cajones de Dormitorios**.

Gola



Gola Punta Abierta



Gola Punta Cerrada



- Acerca de la **jaladera de gola**:
- Fijado en la frente con **tornillos**;
 - Presupuesto por **metro lineal**;
 - La altura de la jaladera se define en **el momento de la implementación**.

Tipos de Frentes

Perfil Y

Disponible en módulos internos de los **cajones de Dormitorios**.

Perfil Y



Perfil Y + Punta Parcial



Perfil Y + Punta Total



Sobre el **Perfil Y**:

- Está disponible con las opciones Perfil Y y Perfil Y con punta;
- Puede elegir el acabado del cubrecanto en la pantalla del modelo.



Tipos de Frentes

Versatile, Udine y Provenzal

Disponible en módulos internos de los cajones de Dormitorios.

Versatile



Versatile + Punta



Udine



Provenzal



Provenzal Editable



Las **Frentes Provenzales** pueden configurarse con un solo panel o con partes separadas (cinco paneles).

Las **Puertas Provenzal y Provenzal Editable** tienen en su presupuesto la **Operación Provenzal**, utilizada para agregar valores extra al presupuesto de la puerta.

El panel central de la **Puerta Provenzal Editable** se puede elegir entre **Vidrio** o **Extra**. Cuando se selecciona la opción "Extra", se pueden crear modelos a partir de acabados comodín, lo que le permite insertar cualquier acabado de preferencia.

Tipos de Frentes

Sin Frente y Toque de Cierre

Disponible en módulos internos de los cajones de Dormitorios.

Sin Frente

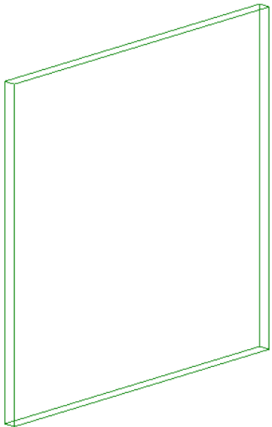

Toque de Cierre



Para usar el modelo **Toque de Cierre**, es necesario cambiar el modelo de **corredera** para **Toque de Cierre**;

Presupuesto de Puertas

Puerta Aluminio

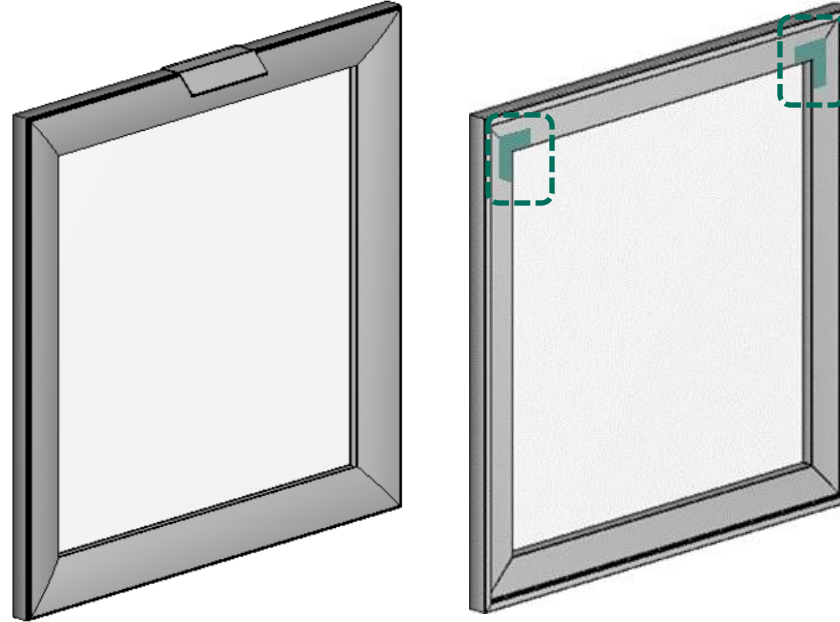

Estándar

m (lineal) del perfil
 +
 m² de vidrio o MDF
 =
Produce y arma la puerta.

○

Opcional

m² de la Puerta
 =
Compra la puerta pronta.

Tipos de Puertas y Frentes

Provenzal y Editable

Configurador de Dimensiones

Configuración Default

Promob

- Medidas de Inserción
- Montaje General
 - Variación de Espesor de Tablero
 - Cubrecantos
 - Cajones
 - Puertas / Frentes
 - Provenzal y Editable**
 - Provenzal 45
 - Provenzal Mecanizada
 - Jaladeras / Perfiles
 - Holgura
 - Refuerzos
 - Condición de Visibilidad
 - Incrementos
 - Desplazamiento Ranura
 - Proceso de Mecanizado
 - Perfil LED
 - Accesorios Constructor de Amarios
 - Códigos
- Cocinas
- Baños
- Dormitorios
- Oficinas
- Composiciones
- Paneles / Tableros / Tambores
- Herrajes / Fijaciones

Provenzal & Provenzal Editable

Vista Frontal Puertas/Frentes

Perspectiva Frontal Puertas/Frentes

No E Si E Provenzal Prov. Editable

Puertas

Puertas / Frentes\ Provenzal y Provenzal Editable

A - Dimensión Refuerzo Superior e Inferior	50
B - Dimensión Refuerzo Derecho e Izquierdo	50
C - Cubrecanto Interior de los refuerzos	Si
D - Cubrecantos Laterales de los Refuerzos Superior e Inferior	Si

Puertas / Frentes\Provenzal

E - Montaje Despiezada de Puertas y Frentes	No
F - Espesor Panel Central	6
G - Avance del Panel Trasero Sobre los Refuerzos	5
H - Avance Lateral de los Refuerzos	0

Aplicar a los items seleccionados

Aplicar en los items existentes

Aplicar OK Cancelar



Tipos de Puertas y Frentes

Provenzal 45

Configurador de Dimensiones

Configuración Default

Promob

- Medidas de Inserción
- Montaje General
 - Variación de Espesor de Tablero
 - Cubrecantos
 - Cajones
 - Puertas / Frentes
 - Provenzal
 - Provenzal y Editable
 - Provenzal 45**
 - Provenzal Mecanizada
 - Jaladeras / Perfiles
 - Holgura
 - Refuerzos
 - Condición de Visibilidad
 - Incrementos
 - Desplazamiento Ranura
 - Proceso de Mecanizado
 - Perfil LED
 - Accesorios Constructor de Armarios
 - Códigos
 - Cocinas
 - Baños
 - Dormitorios
 - Oficinas
 - Composiciones
 - Paneles / Tableros / Tambores
 - Herrajes / Fijaciones

Provenzal 45

Vista Frontal Puertas/Frentes

Perspectiva Frontal Vista Frontal Perspectiva Trasera Vista Frontal Perspectiva Trasera

Panel Central

Panel Trasero Parcial

Panel Trasero Total

O1 O2 O3 O4 O5 O6

Puertas / Frentes\Provenzal 45

A - Tipo de Montaje Panel Cer

Puertas / Frentes\Provenzal 45\Panel Central

B - Dimensión de lo Refuerzo Frontal	50
C - Espesor del Panel	6
D - Espesor de los Travesaños Frontales	15
E - Avance del Panel Sobre los Travesaños	5
H - Rañura del Panel Central	Si

Puertas / Frentes\Provenzal 45\Panel Trasero Parcial

B - Dimensión de lo Refuerzo Frontal	50
--------------------------------------	----

Aplicar a los items seleccionados

Aplicar en los items existentes

Aplicar OK Cancelar



Tipos de Puertas y Frentes

Provenzal Mecanizada

Configurador de Dimensiones

Configuración Default

Promob

- Medidas de Inserción
- Montaje General
 - Variación de Espesor de Tablero
 - Cubre cantos
 - Cajones
 - Puertas / Frentes
 - Provenzal
 - Provenzal y Editable
 - Provenzal 45
 - Provenzal Mecanizada**
 - Jaladeras / Perfiles
 - Holgura
 - Refuerzos
 - Condición de Visibilidad
 - Incrementos
 - Desplazamiento Ranura
 - Proceso de Mecanizado
 - Perfil LED
 - Accesorios Constructor de Amarios
 - Códigos
 - Cocinas
 - Baños
 - Dormitorios
 - Oficinas
 - Composiciones
 - Paneles / Tableros / Tambores
 - Herrajes / Fijaciones

Provenzal Mecanizada

Vista Frontal Perspectiva Frontal Vista Frontal Perspectiva Trasera Vista Frontal Perspectiva Trasera

Item Individual Explotado c/ Panel Trasero Parcial Explotado c/ Panel Trasero Total

Puertas / Frentes\Provenzal Mecanizada

A - Tipo de Montaje Item Indiv

Puertas / Frentes\Provenzal Mecanizada\Explotado c/ Panel Trasero Parcial

B - Dimensión de lo Refuerzo Frontal	50
C - Espesor del Panel	6
D - Espesor del Marco Frontal	15
E - Avance del Panel Sobre los Travesaños	5
F - Mecanizado Trasero	Si

Puertas / Frentes\Provenzal Mecanizada\Explotado c/ Panel Trasero Total

B - Dimensión de lo Refuerzo Frontal	50
--------------------------------------	----

Aplicar a los items seleccionados

Aplicar en los items existentes

Aplicar OK Cancelar

Colores de Componentes de Puerta

Gola

Para **todos** los rieles, punta, Jaladera Gola, Jaladera Concha, Jaladera Perfil, Jaladera Versatile, Jaladera Udine, Jaladera perfil Y, Perfiles de aluminio y Perfiles Gola es posible configurar **opciones ilimitadas de colores**.

Gola

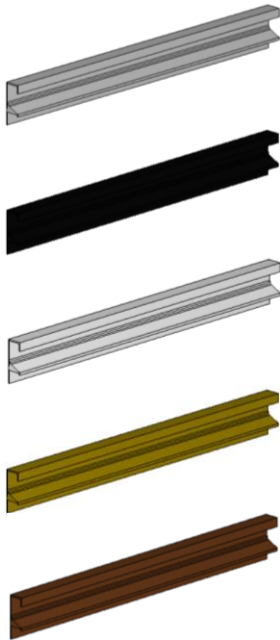

Gola + Punta Cerrada

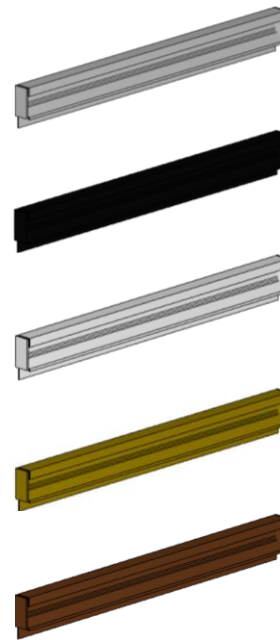

Gola + Punta Abierta

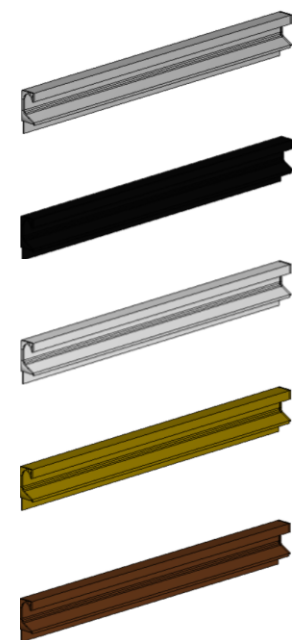

Colores de Componentes de Puerta

Versatile y Udine

Para **todos** los rieles, punta, Jaladera Gola, Jaladera Concha, Jaladera Perfil, Jaladera Versatile, Jaladera Udine, Jaladera perfil Y, perfiles de aluminio y perfiles Gola es posible configurar **opciones ilimitadas de colores**.

Versatile

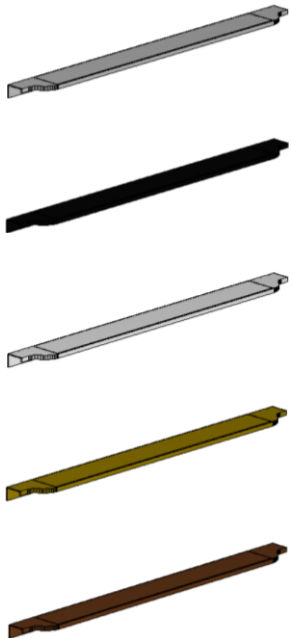

Versatile + Punta

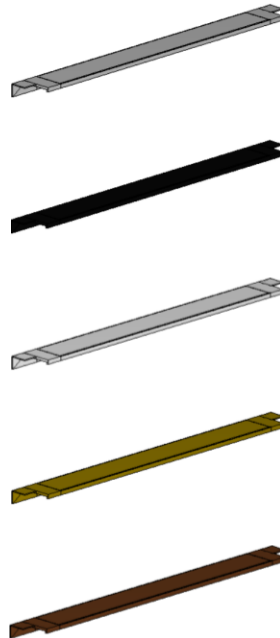

Udine

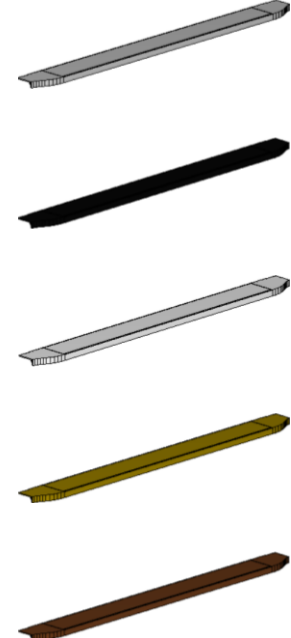

Colores de Componentes de Puerta

Perfil, Concha y Perfil Y

Para **todos** los rieles, punta, Jaladera Gola, Jaladera Concha, Jaladera Perfil, Jaladera Versatile, Jaladera Udine, Jaladera perfil Y, perfiles de aluminio y perfiles Gola es posible configurar **opciones ilimitadas de colores**.

Perfil

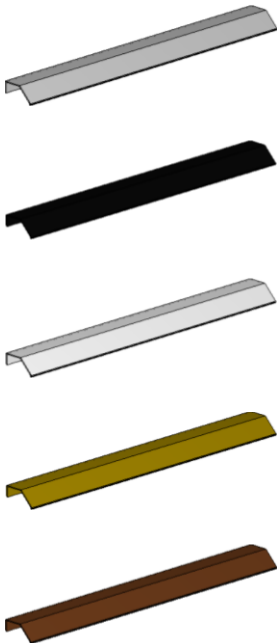

Concha

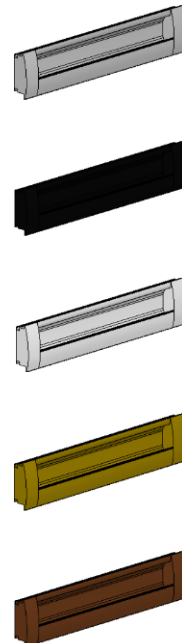

Udine

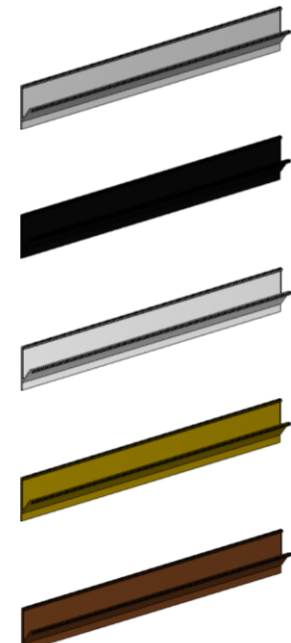

Tipos de Jaladeras

Jaladeras 01

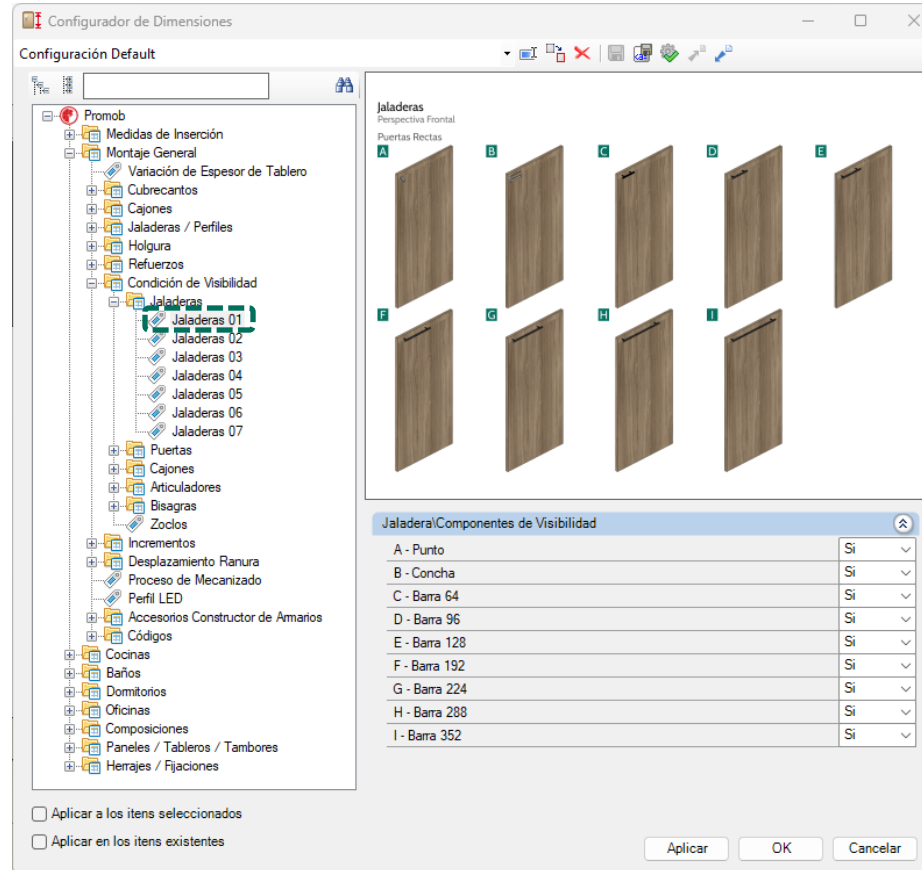

Sobre las jaladeras:

Existe la posibilidad de **no** utilizar jaladeras;
 Se puede alterar el **posicionamiento** de las jaladeras en la puerta durante el proyecto.
 Jaladeras **genéricos** usados para **marcación** de agujeros.

Tipos de Jaladeras

Jaladeras 02

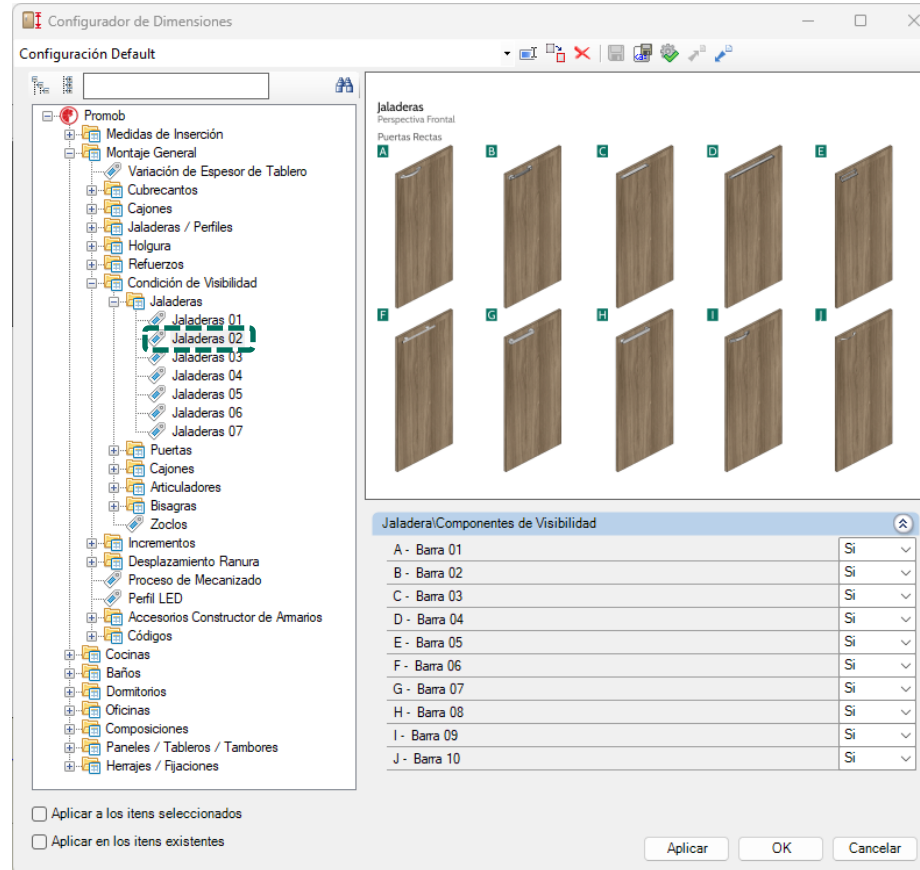

Sobre las jaladeras:

Existe la posibilidad de **no** utilizar jaladeras;
 Se puede alterar el **posicionamiento** de las jaladeras en la puerta durante el proyecto.
 Jaladeras **genéricos** usados para **marcación** de agujeros.

Tipos de Jaladeras

Jaladeras 03

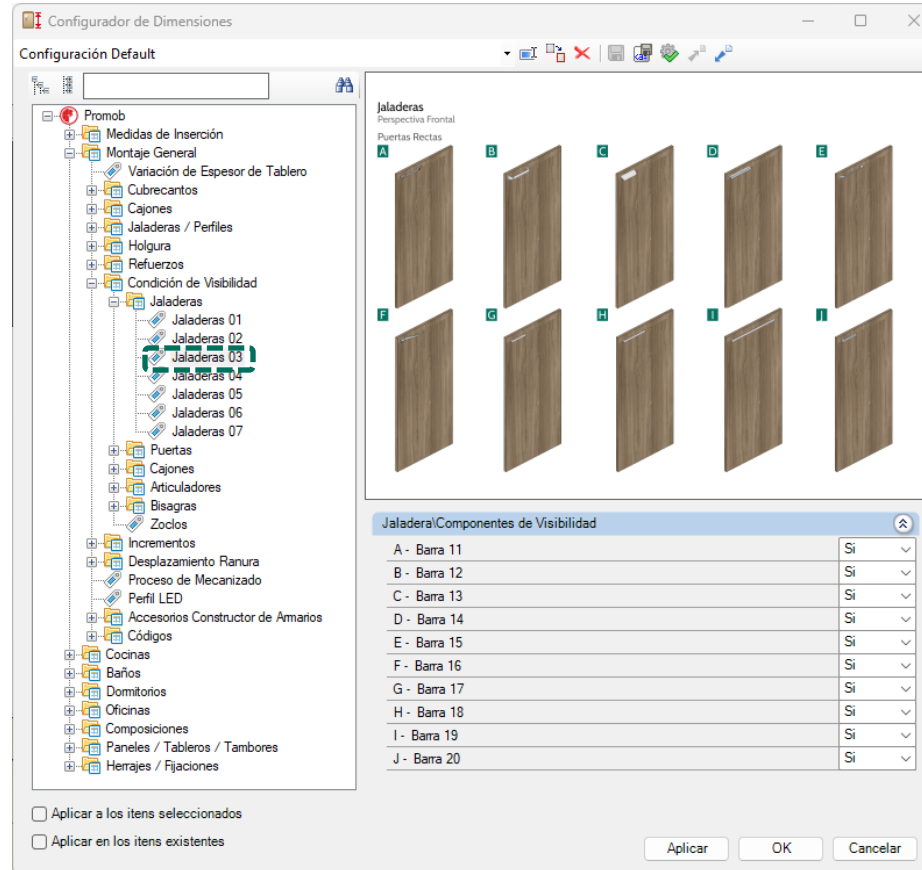

Sobre las jaladeras:

Existe la posibilidad de **no** utilizar jaladeras;
 Se puede alterar el **posicionamiento** de las jaladeras en la puerta durante el proyecto.
 Jaladeras **genéricos** usados para **marcación** de agujeros.

Tipos de Jaladeras

Jaladeras 04

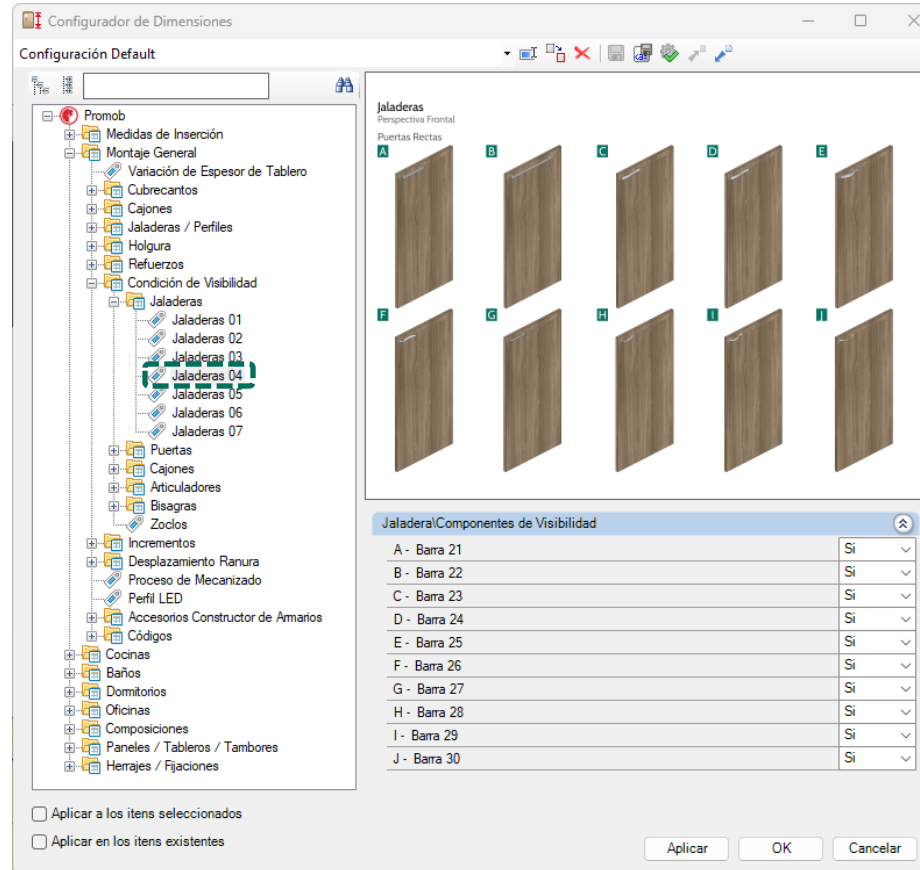

Sobre las jaladeras:

Existe la posibilidad de **no** utilizar jaladeras;
 Se puede alterar el **posicionamiento** de las jaladeras en la puerta durante el proyecto.
 Jaladeras **genéricos** usados para **marcación** de agujeros.

Tipos de Jaladeras

Jaladeras 05

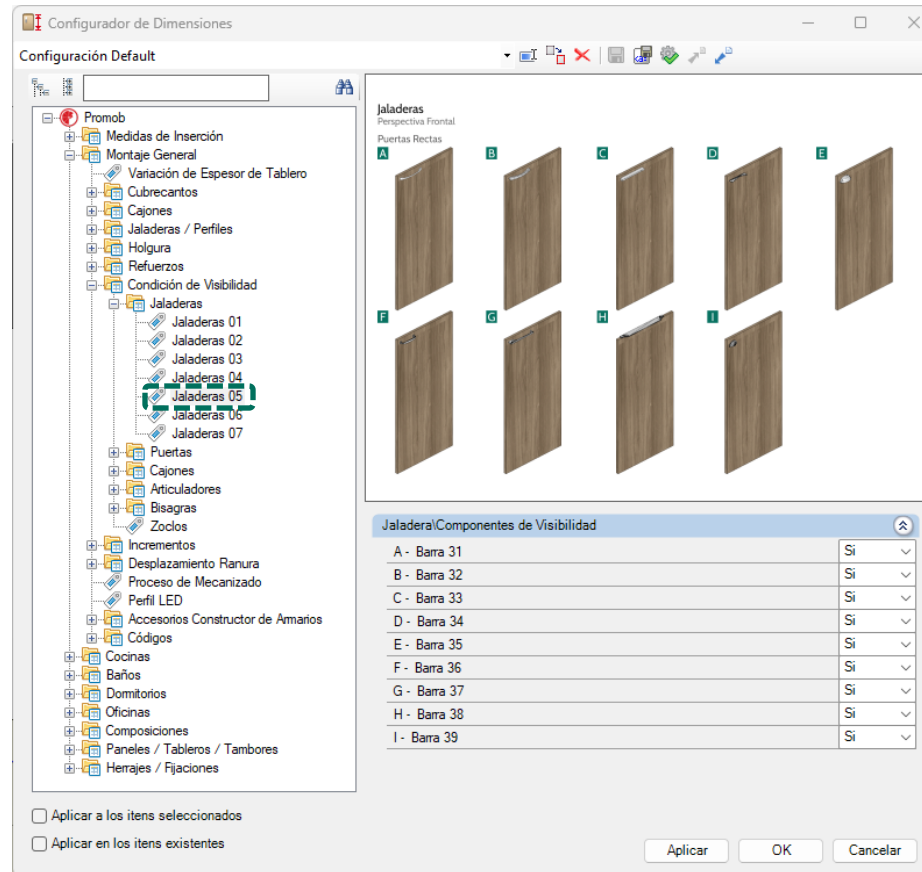

Sobre las jaladeras:

Existe la posibilidad de **no** utilizar jaladeras;
 Se puede alterar el **posicionamiento** de las jaladeras en la puerta durante el proyecto.
 Jaladeras **genéricos** usados para **marcación** de agujeros.

Tipos de Jaladeras

Jaladeras 06

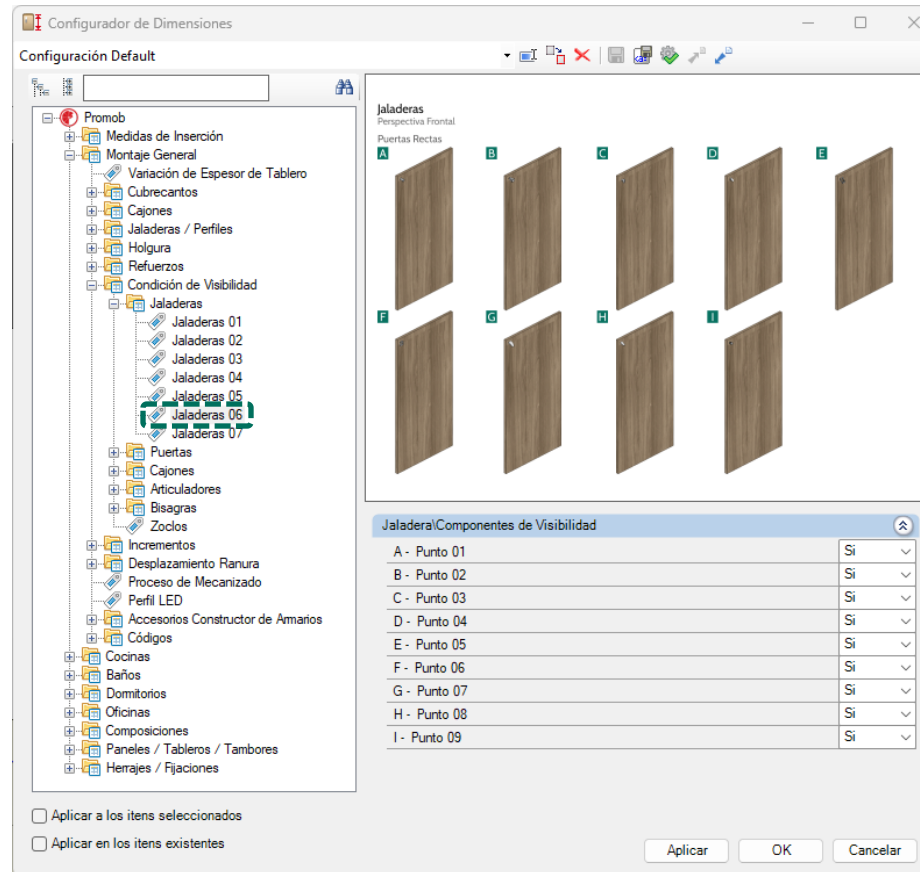

Sobre las jaladeras:

Existe la posibilidad de **no** utilizar jaladeras;
 Se puede alterar el **posicionamiento** de las jaladeras en la puerta durante el proyecto.
 Jaladeras **genéricos** usados para **marcación** de agujeros.

Tipos de Jaladeras

Jaladeras 07

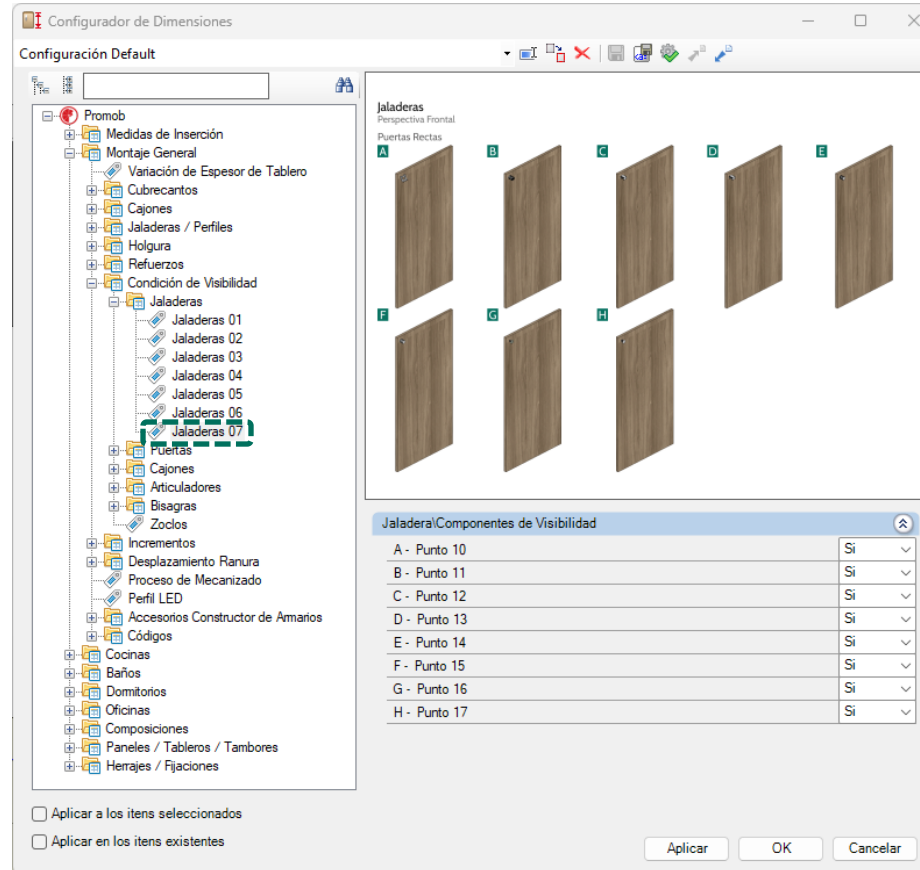

Sobre las jaladeras:

Existe la posibilidad de **no** utilizar jaladeras;
 Se puede alterar el **posicionamiento** de las jaladeras en la puerta durante el proyecto.
 Jaladeras **genéricos** usados para **marcación** de agujeros.

Tipos de Jaladeras

Barra y Punta

Para jaladeras de **barra** y **punta**, está disponible la opción de usar o no perforar; Las jaladeras de **barra** tienen la opción de configurar la distancia de perforación en relación con el centro de la jaladera en el panel de propiedades.



Tipos de Jaladeras

Gola, Versatile y Udine

Existe la posibilidad de **no usar jaladeras**. Puede cambiar la **posición** de las jaladeras de las puertas durante el proyecto.

Gola



Gola c/ Punta Abierta



Gola c/ Punta Cerrada



Versatile



Versatile + Punta



Udine



Tipos de Jaladeras

Perfil Y

Existe la posibilidad de **no usar jaladeras**. Puede cambiar la **posición** de las jaladeras de las puertas durante el proyecto.

Perfil Y



Perfil Y + Punta Parcial



Perfil Y + Punta Total



Tipos de Jaladeras

Puertas Corredoras

Para **Puertas Corredoras** está disponible la opción de un **modelo único** (jaladera a la derecha o a la izquierda) y un **modelo doble** (jaladera a ambos lados).



Simple



Doble

Tipos de Jaladeras / Perfiles

Perfiles Puertas Aluminio

Configurador de Dimensiones

Configuración Default

Promob

- Medidas de Inserción
- Montaje General
 - Variación de Espesor de Tablero
- Cubrecantos
- Cajones
- Jaladeras / Perfiles
 - Perfiles Puertas Aluminio**
 - Puertas Aluminio Presupuesto
 - Jaladera Gola
 - Jaladera Versatile
 - Jaladera Udine
 - Jaladera Y
 - Jaladera Perfil
- Holgura
- Refuerzos
- Condición de Visibilidad
- Incrementos
- Desplazamiento Ranura
- Proceso de Mecanizado
- Perfil LED
- Accesorios Constructor de Amarios
- Códigos
- Cocinas
- Baños
- Dormitorios
- Oficinas
- Composiciones
- Paneles / Tableros / Tambores
- Herrajes / Fijaciones

Puertas Aluminio

Vista Frontal Perfil 45

O1

Vista Frontal Perfil Borde

O2

Vista Frontal Perfil 50

O3

Vista Frontal Perfil 60

O4

Estructuras

A - Perfil 45	5
B - Perfil Borde	2
C - Perfil 50	45
D - Perfil 60	30

Aplicar a los items seleccionados

Aplicar en los items existentes

Aplicar OK Cancelar



Tipos de Jaladeras / Perfiles

Jaladera Gola

Configurador de Dimensiones

Configuración Default

Promob

- Medidas de Inserción
- Montaje General
 - Variación de Espesor de Tablero
 - Cubrecantos
 - Cajones
 - Jaladeras / Perfiles
 - Perfiles Puertas Aluminio
 - Puertas Aluminio Presupuesto
 - Jaladera Gola**
 - Jaladera Versatile
 - Jaladera Udine
 - Jaladera Y
 - Jaladera Perfil
 - Holgura
 - Refuerzos
 - Condición de Visibilidad
 - Incrementos
 - Desplazamiento Ranura
 - Proceso de Mecanizado
 - Perfil LED
 - Accesorios Constructor de Amarios
 - Códigos
- Cocinas
- Baños
- Domitorios
- Oficinas
- Composiciones
- Paneles / Tableros / Tambores
- Herrajes / Fijaciones

Vista Frontal Puerta Gola
 Vista Lateral O1
 Vista Frontal Puerta Gola Aluminio O2
 Vista Lateral O2
 Vista Frontal Puerta Gola con Extremo O3
 Vista Lateral O4

Jaladera

A - Altura Jaladera Gola	35
B - Altura Jaladera Gola Puertas de Aluminio	40
C - Altura de la Jaladera con Extremo	35
D - Espesor Extremo Jaladera Gola	2
E - Descuento Extremo Jaladera Gola	Si

Aplicar a los items seleccionados
 Aplicar en los items existentes

Aplicar OK Cancelar



Tipos de Jaladeras / Perfiles

Jaladera Versatile

Configurador de Dimensiones

Configuración Default

Promob

- Medidas de Inserción
- Montaje General
 - Variación de Espesor de Tablero
 - Cubrecantos
 - Cajones
 - Jaladeras / Perfiles
 - Perfiles Puertas Aluminio
 - Puertas Aluminio Presupuesto
 - Jaladera Gola
 - Jaladera Versatile**
 - Jaladera Udine
 - Jaladera Y
 - Jaladera Perfil
 - Holgura
 - Refuerzos
 - Condición de Visibilidad
 - Incrementos
 - Desplazamiento Ranura
 - Proceso de Mecanizado
 - Perfil LED
 - Accesorios Constructor de Amarios
 - Códigos
- Cocinas
- Baños
- Dormitorios
- Oficinas
- Composiciones
- Paneles / Tableros / Tambores
- Herrajes / Fijaciones

Jaladera Versatile

Perspectiva Frontal

Puerta Versatile

Vista Lateral

Vista Superior

A - Altura Tirador Versatile

B - Descuento Panel Versatile

C - Ancho de Extremo Jaladera Versatile

Jaladera Versatile	
A - Altura Tirador Versatile	15
B - Descuento Panel Versatile	1
C - Ancho de Extremo Jaladera Versatile	38

Aplicar a los itens seleccionados

Aplicar en los itens existentes

Aplicar OK Cancelar



Tipos de Jaladeras / Perfiles

Jaladera Udine

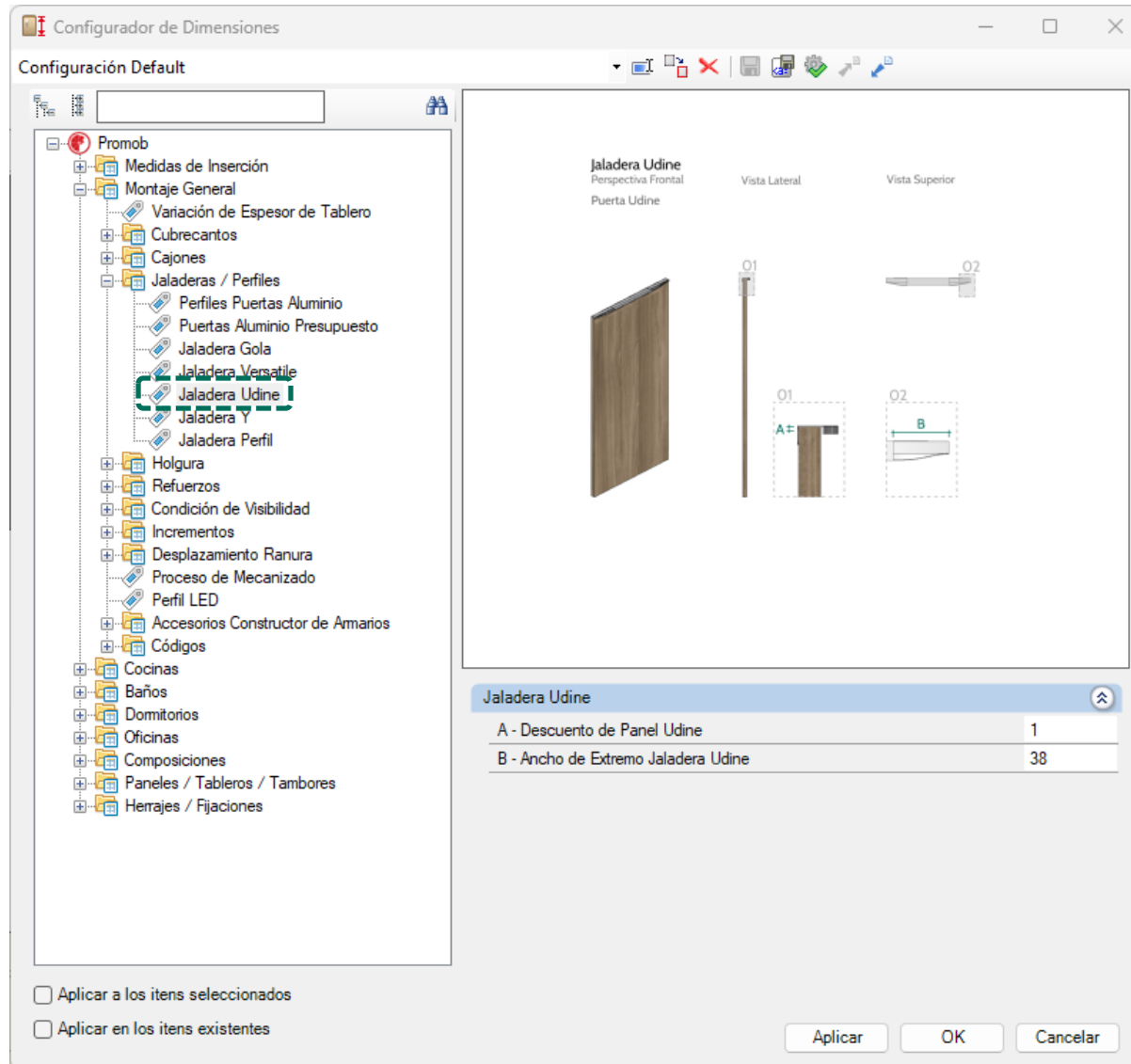

Tipos de Jaladeras / Perfiles

Jaladera Y

Configurador de Dimensiones

Configuración Default

Promob

- Medidas de Inserción
- Montaje General
 - Variación de Espesor de Tablero
 - Cubrecantos
 - Cajones
 - Jaladeras / Perfiles
 - Perfiles Puertas Aluminio
 - Puertas Aluminio Presupuesto
 - Jaladera Gola
 - Jaladera Versatile
 - Jaladera Udine
 - Jaladera Y**
 - Jaladera Perfil
 - Holgura
 - Refuerzos
 - Condición de Visibilidad
 - Incrementos
 - Desplazamiento Ranura
 - Proceso de Mecanizado
 - Perfil LED
 - Accesorios Constructor de Amarios
 - Códigos
- Cocinas
- Baños
- Dormitorios
- Oficinas
- Composiciones
- Paneles / Tableros / Tambores
- Herrajes / Fijaciones

Jaladera Y
Perspectiva Frontal
Puerta Y

Vista Lateral

Vista Frontal

Jaladera

A - Altura Perfil Y	55
B - Descuento de Panel de Perfil Y	24
C - Altura Cubrecantos Perfil Y	35
D - Utilice Cubrecantos Perfil Y	Si
E - Espesor Cubrecantos Perfil Y	1
F - Espesor del Extremo Jaladera Perfil Y	1,5

Aplicar a los itens seleccionados

Aplicar en los itens existentes

Aplicar OK Cancelar



Tipos de Jaladeras / Perfiles

Jaladera Perfil

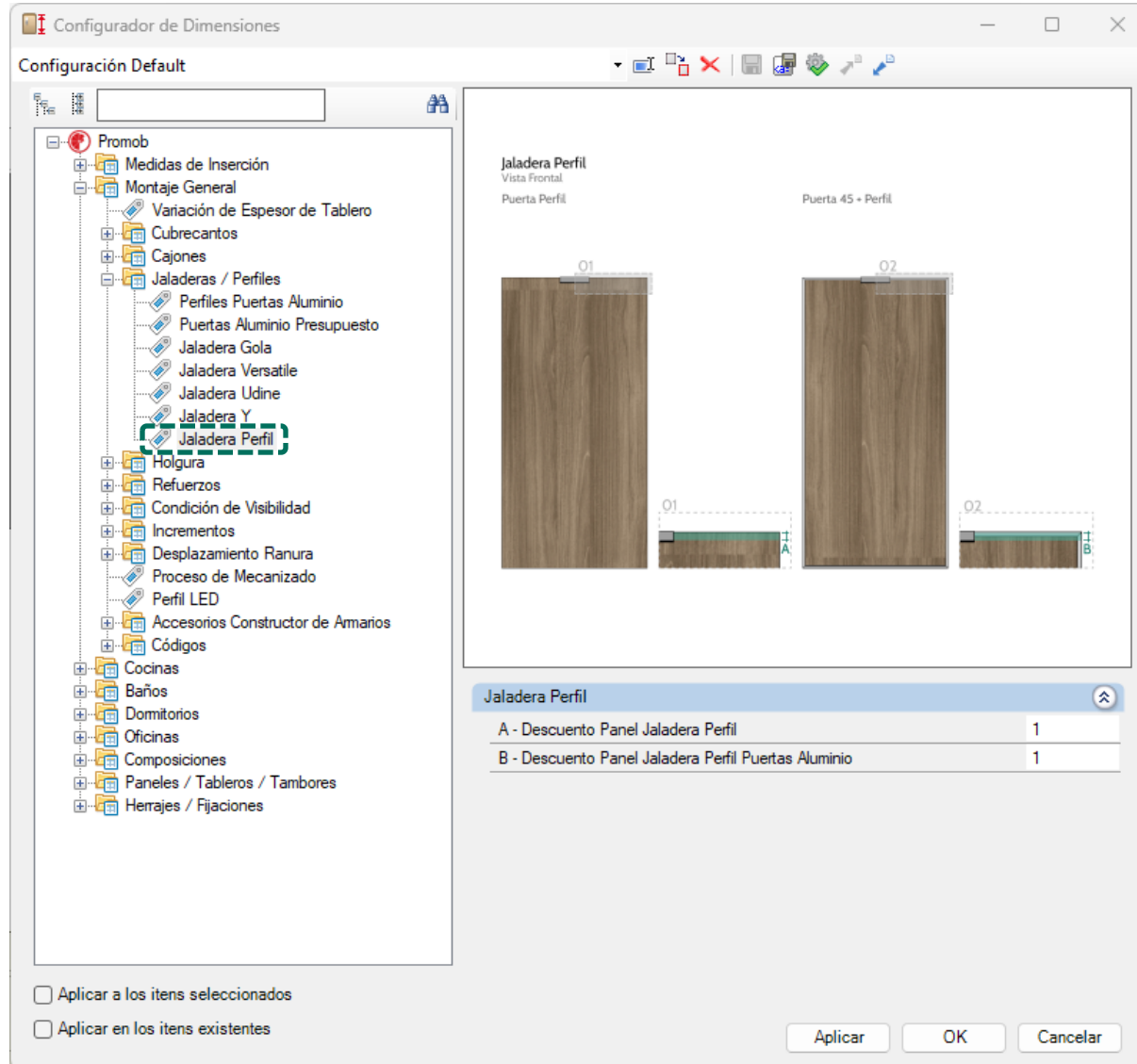

Sentido de la Veta para Puertas

Veta Vertical



Veta Horizontal

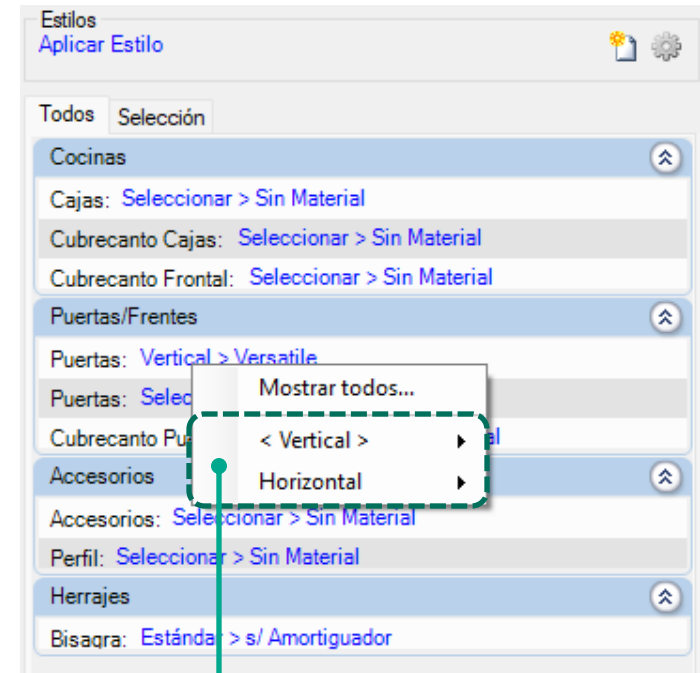

Para las **puertas de madera de montaje sencillo** es posible seleccionar la **dirección de la veta del material**, configurable a través de la pestaña de **Propiedades**.

Cubrecantos

Tipos y Espesores

Se pueden definir los lados donde se aplicarán en los componentes.

Módulo

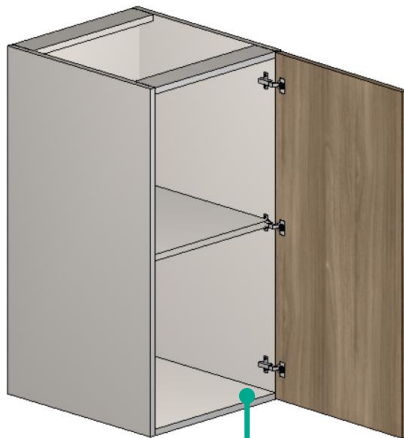

Parte

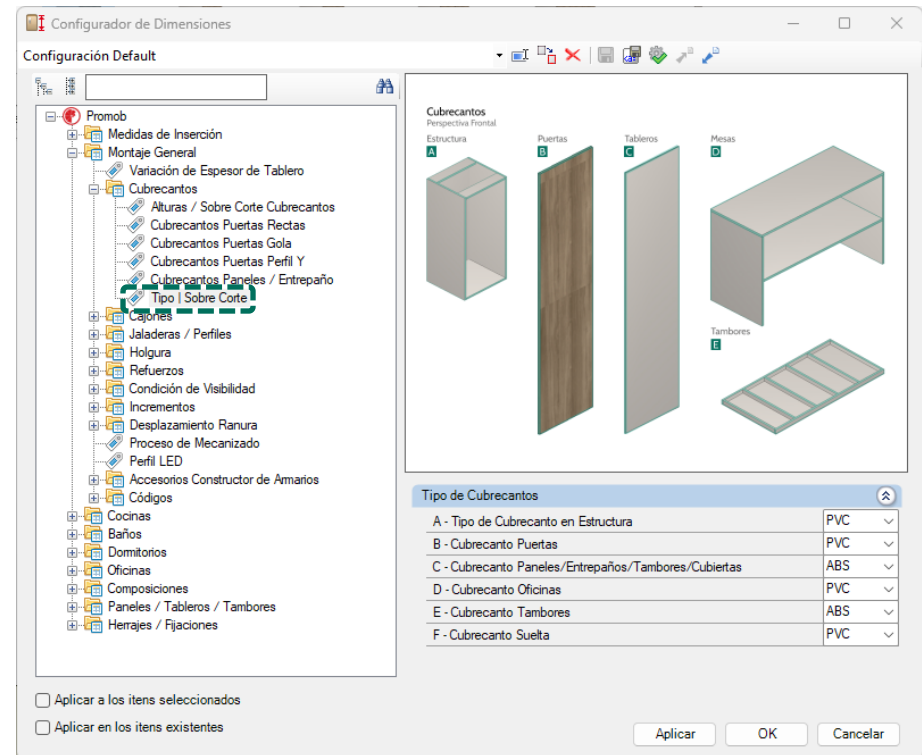
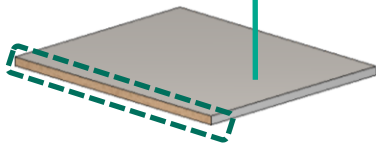

Se pueden definir diferentes tipos, **alturas** y **espesores** para **puertas** y **composiciones** de módulos. Son: **PVC** o **ABS**, alturas de **19, 22, 29, 35, 45** y **64mm** y espesores de **0,45, 1, 1,5** o **2mm**.

Cubrecantos

Solicitud

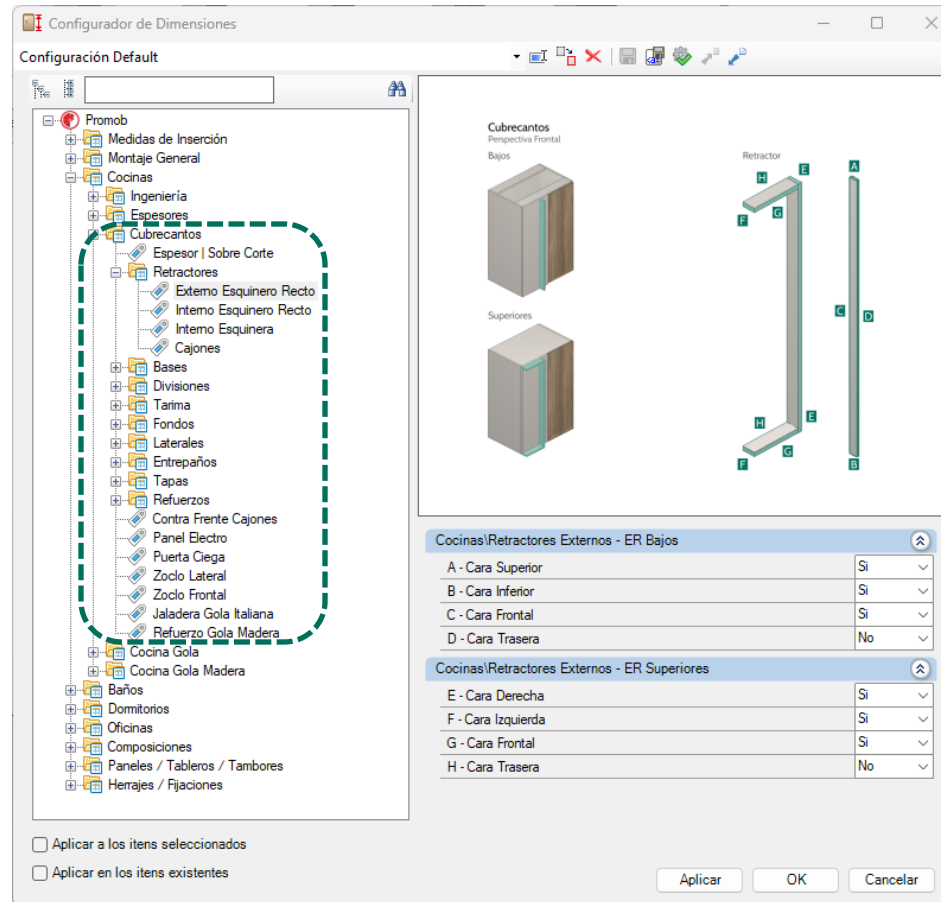

La aplicación de la cinta se define para **cada composición** de **cada línea** mediante el **Configurador de Dimensiones**.

Cubrecantos

Altura y Sobre Corte

Configurador de Dimensiones

Configuración Default

Promob

- Medidas de Inserción
- Montaje General
 - Variación de Espesor de Tablero
 - Cubrecantos
 - Alturas / Sobre Corte Cubrecantos
 - Cubrecantos Puertas Rectas
 - Cubrecantos Puertas Gola
 - Cubrecantos Puertas Perfil Y
 - Cubrecantos Paneles / Entrepaño
 - Tipo | Sobre Corte
 - Cajones
 - Jaladeras / Perfiles
 - Holgura
 - Refuerzos
 - Condición de Visibilidad
 - Incrementos
 - Desplazamiento Ranura
 - Proceso de Mecanizado
 - Perfil LED
 - Accesorios Constructor de Armarios
 - Códigos
- Cocinas
- Baños
- Domitorios
- Oficinas
- Composiciones
- Paneles / Tableros / Tambores
- Herrajes / Fijaciones

Altura Cubrecantos

Vista Superior

Perspectiva Frontal

Tablero

O1

O2

O1

O2

Cubrecanto B

Tablero

A

Cubrecantos

A - Altura Cubrecanto para Tablero 06 mm	19	▼
A - Altura Cubrecanto para Tablero 09 mm	19	▼
A - Altura Cubrecanto para Tablero 12 mm	19	▼
A - Altura Cubrecanto para Tablero 15 mm	19	▼
A - Altura Cubrecanto para Tablero 16 mm	19	▼
A - Altura Cubrecanto para Tablero 18 mm	22	▼
A - Altura Cubrecanto para Tablero 19 mm	22	▼
A - Altura Cubrecanto para Tablero 24 mm	29	▼
A - Altura Cubrecanto para Tablero 25 mm	29	▼
A - Altura Cubrecanto para Tablero Cubierta Compuesta	35	▼
A - Altura Cubrecantos para Cubiertas	29	▼
A - Altura Cubrecantos para Cubiertas de Oficinas	29	▼
A - Altura Cubrecantos para Tambores	64	▼
B - Sobre Corte del Cubrecanto	20	

Aplicar a los itens seleccionados

Aplicar en los itens existentes

Aplicar OK Cancelar



Cubrecantos

Frontales

Los cubrecantos **frontales** se pueden editar por **separado** de los demás a través de la **pestaña Herramientas**.

Módulo

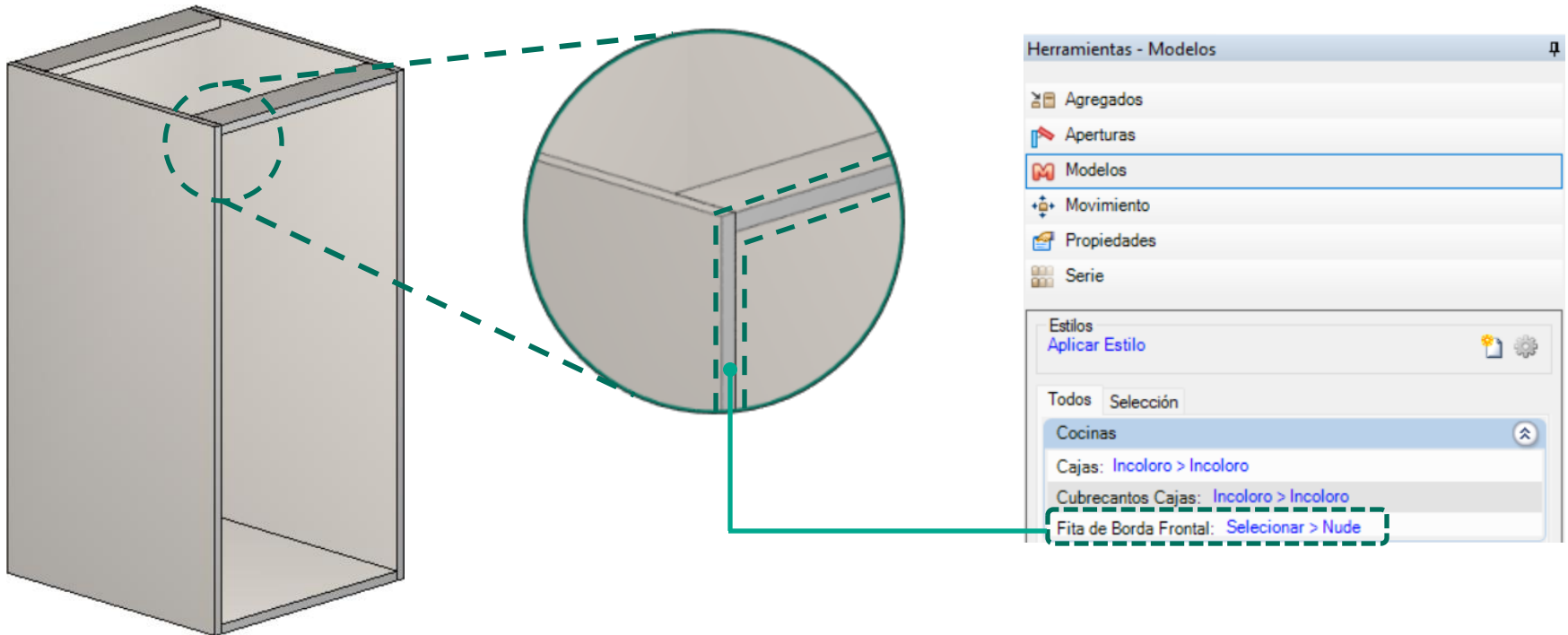

Cubrecantos

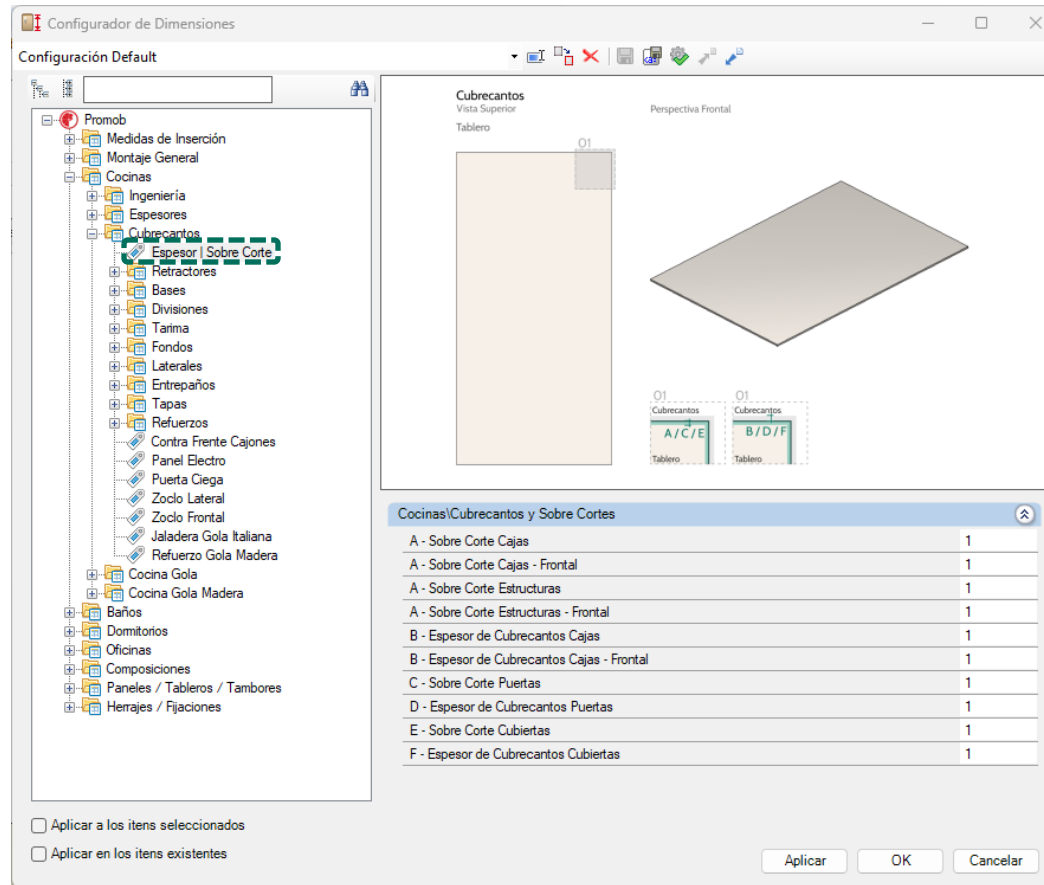

A edición de Espesor y Sobre Corte de las cajas se puede configurar a través del **Configurador de Dimensiones**. El camino mostrado arriba es el mismo para las demás líneas de modulación (Baños, Dormitorios y Oficinas).

Zóculos

Condición de Visibilidad

Posibilidad de remoción de los zóculos delanteros, laterales y traseros a través del **Configurador de Dimensiones**:

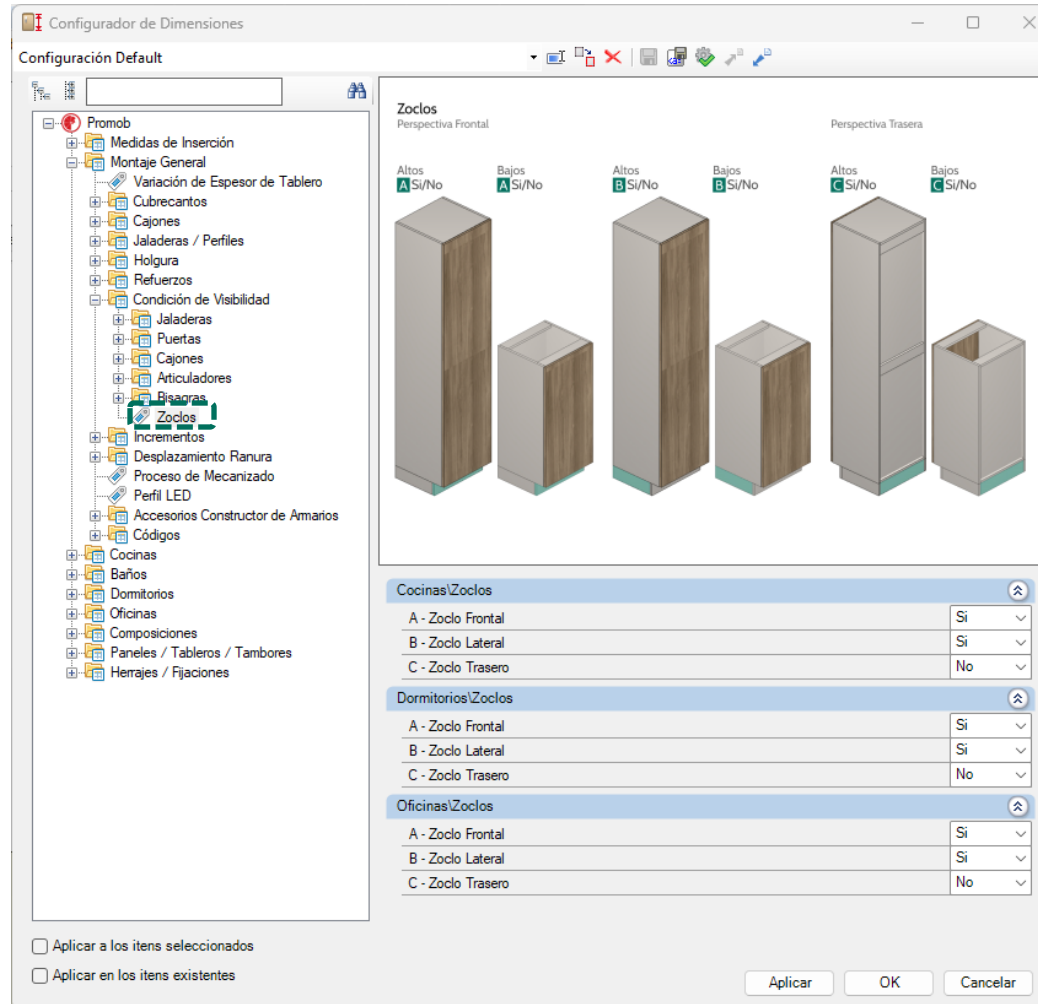

Entamburatos

Estructura

Opción 01

m² del entamburato

O

Opción 02

m² de la estructura
+
m² lámina de revestido

Miolo

Opción 01

Colmena de Papel

O

Opción 02

Estructurado

El núcleo del entamburato puede estar acabado en **MDF sin blanquear**, o seguir el modelo aplicado al entamburato. Esta opción se configura a través del **Configurador de Dimensiones**.



Tambores

Altura

La altura de los tambores se define en la siguiente pantalla de **Configurador de Dimensiones**:

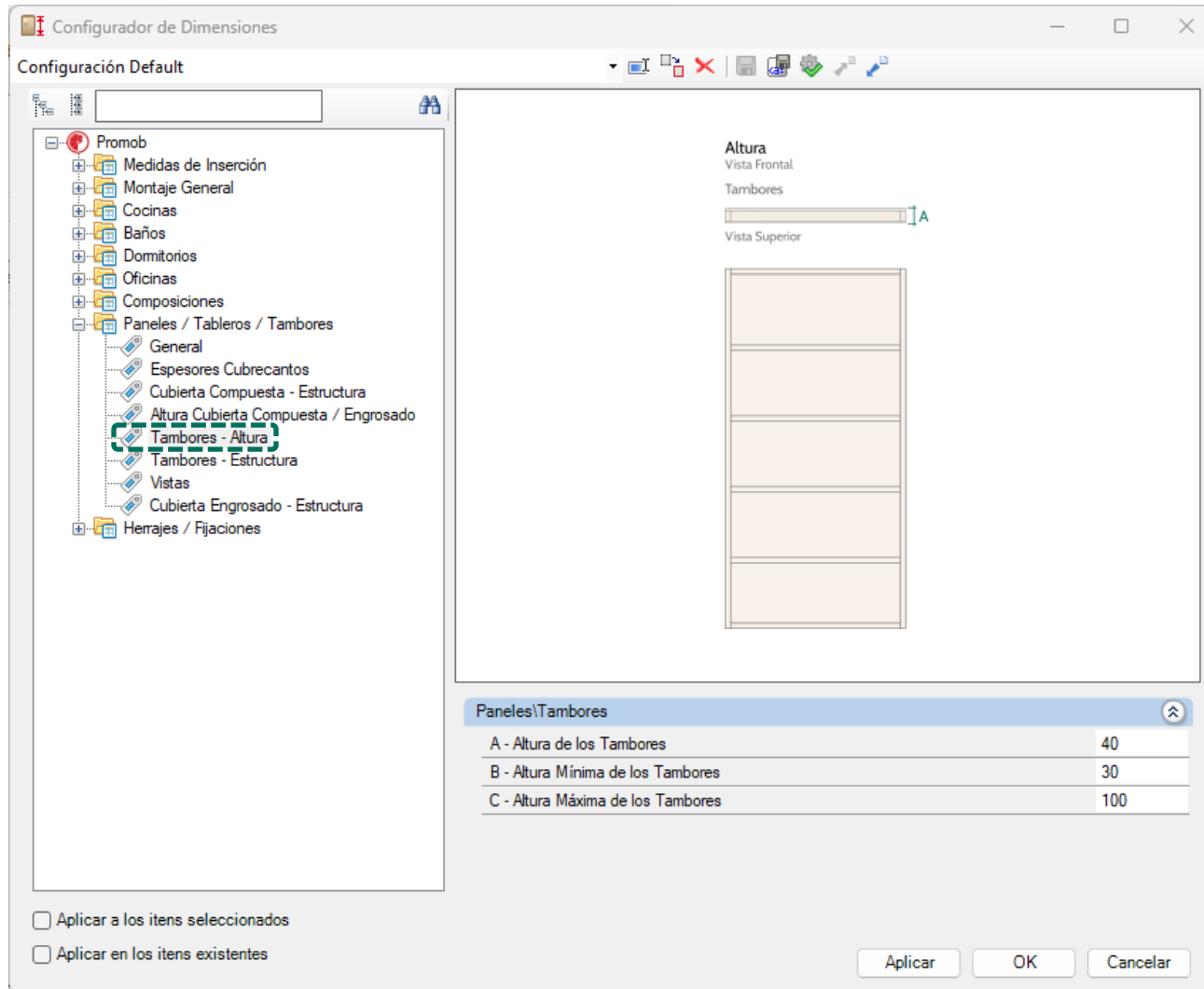

Tambores

Estructura

En el **Configurador de Dimensiones** es posible definir las siguientes opciones para los **tambores**:

Configurador de Dimensiones

Configuración Default

Promob

- Medidas de Inserción
- Montaje General
- Cocinas
- Baños
- Dormitorios
- Oficinas
- Composiciones
- Paneles / Tableros / Tambores
 - General
 - Espesores Cubrecantos
 - Cubierta Compuesta - Estructura
 - Altura Cubierta Compuesta / Engrosado
 - Tambores - Altura
 - Tambores - Estructura**
 - Vistas
 - Cubierta Engrosado - Estructura
- Herrajes / Fijaciones

Estructura
Perspectiva Frontal

Tambores

A Estructurado

O1 K Vertical

O1 K Horizontal

A Colmena
*Imagen Ilustrativa

B M³ Tambores o
M² Estructura + Tableros

C G = G1 + G2

H H = H1 + H2

Vista Frontal

Vista Superior

D ±

E ±

F ±

G ±

H ±

I ±

J ±

K ±

735 735 920,17

1160,63 1470

H1 H2 G1 G2 X Y

Paneles/Tambores

A - Interior de los Tambores	Estructur
A - Material de Núcleo de los Tambores	MDF Cru
B - Presupuesto de los Tambores	M2 Estru
C - Optimización de los Refuerzos de los Tambores	Si
C - Optimización del Tablero de Tambores	Si
D - Espesor del Tablero de los Paneles Tambores	6
E - Espesor del Tablero de los Refuerzos de Tambores	15
F - Vano entre los Refuerzos	300
G - Tambores X	20
H - Tambores Y	20
I - Longitud de la placa	2740
J - Ancho del Tablero	1840
K - Sentido del Interior de la Veta	Horizonta

Aplicar a los items seleccionados

Aplicar en los items existentes

Aplicar OK Cancelar

Tambores

Vano mínimo de la estructura interna

El valor del vano mínimo se puede alterar en el momento del proyecto a través del Configurador de Dimensiones.

Configurador de Dimensiones

Configuración Default

Promob
 Medidas de Inserción
 Montaje General
 Cocinas
 Baños
 Dormitorios
 Oficinas
 Composiciones
 Paneles / Tableros / Tambores
 General
 Espesores Cubrecantos
 Cubierta Compuesta - Estructura
 Altura Cubierta Compuesta / Engrosado
 Tambores - Altura
 Tambores - Estructura
 Vistas
 Cubierta Engrosado - Estructura
 Herrajes / Fijaciones

Estructura
 Perspectiva Frontal
 Tambores
A Estructurado
 O1
K Vertical
K Horizontal
A Colmena
 *Imagen Ilustrativa
B M1 Tambores o
M1 Estructura + Tableros
G G1 + G2
H H1 + H2
 X
 Y
 G1
 H1
 H2
 G2
C
 735 735 920,07
 1470 1800,63

Vista Frontal
 D#
 D#
 Vista Superior
 E#
 J
 F
 F
 I
 F
 F

Paneles/Tambores

A - Interior de los Tambores	Estructur
A - Material de Núcleo de los Tambores	MDF Cx
B - Presupuesto de los Tambores	M2 Estruc
C - Optimización de los Refuerzos de los Tambores	Si
C - Optimización del Tablero de Tambores	Si
D - Espesor del Tablero de los Paneles Tambores	6
E - Espesor del Tablero de los Refuerzos de Tambores	15
F - Vano entre los Refuerzos	300
G - Tambores X	20
H - Tambores Y	20
I - Longitud de la placa	2740
J - Ancho del Tablero	1840
K - Sentido del Interior de la Veta	Horizonta

Aplicar a los items seleccionados
 Aplicar en los items existentes

Aplicar OK Cancelar

Bisagras

Alturas

2 bis.

Hasta
901.



3 bis.

De 901
a 1600.



4 bis.

De 1601
a 2000.



5 bis.

De 2001
a máx.



Configurador de Dimensiones

Configuración Default

Bisagras
Vista Lateral

2 Bisagras 3 Bisagras 4 Bisagras 5 Bisagras

A - Altura Puerta 3 Bisagras 900
B - Altura Puerta 4 Bisagras 1600
C - Altura Puerta 5 Bisagras 2000

Aplicar a los items seleccionados
Aplicar en los items existentes

Aplicar OK Cancelar

Insertadas automáticamente según la altura de la puerta, según reglas ya definidas.

Bisagras

Recta, Curva y Súper Curva

Bisagras se presupuestan como un **kit completo**, donde se consideran: **base, cazoleta y tornillos**. El tipo de bisagra que entrará en cada módulo se define por la **holgura de puerta** informada en el **Configurador de Dimensiones**.

Módulo

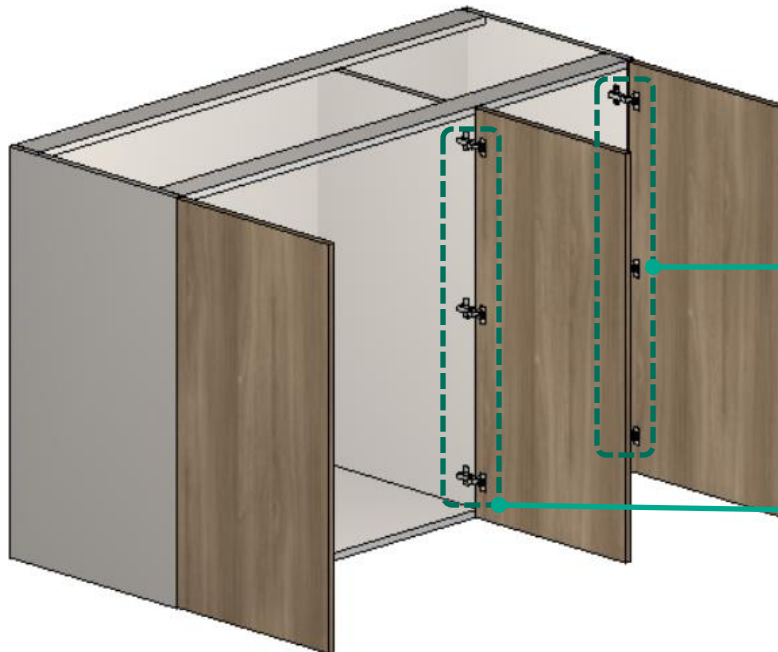

Bisagra Recta

Recubrimiento Total

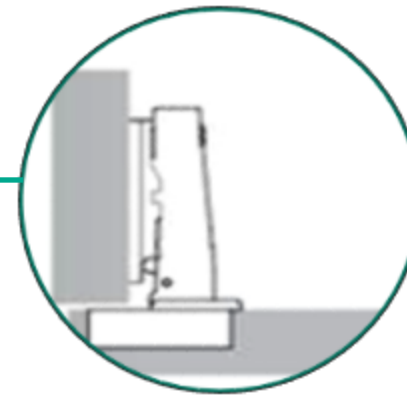

Bisagra Curva

Recubrimiento Parcial

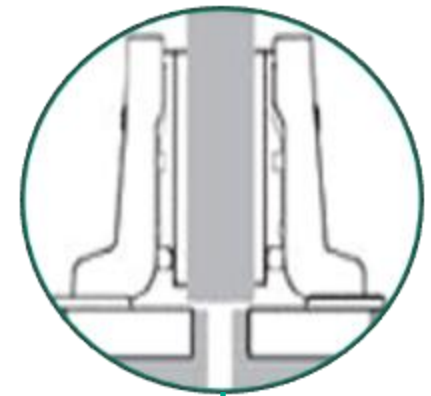

Bisagra Recta – Holgura lateral de la puerta menor que 9 mm.

Bisagra Curva - Holgura lateral de la puerta mayor o igual a 9 mm.

Bisagra Súper Curva - Holgura lateral de la puerta mayor que el espesor de la lateral/Divisoria.

Bisagras

Recta, Curva y Súper Curva

La biblioteca de Maker MX dispone de las siguientes opciones de bisagras: **Bisagra c/ amortiguador**, **Bisagra s/ amortiguador**, **Bisagra c/ Toque de Cierre** y **Bisagras – Socios**.

**Bisagra
Recta**

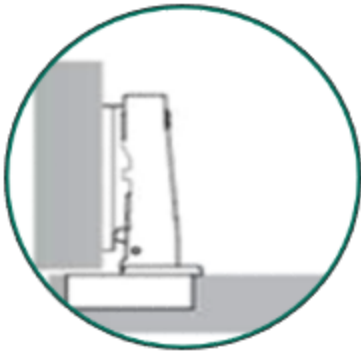

**Bisagra
Curva**

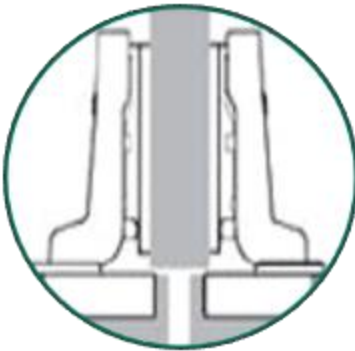

**Bisagra
Súper Curva**

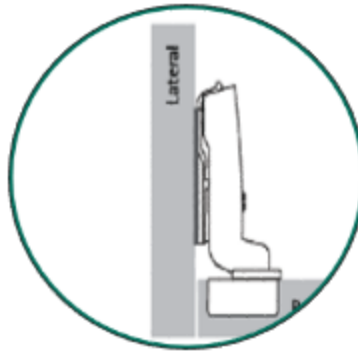

El tipo de **bisagra** que entrará en cada módulo se define por la **holgura de puerta**. Las opciones citadas arriba quedan disponibles en la pestaña **Modelos** en el ambiente.

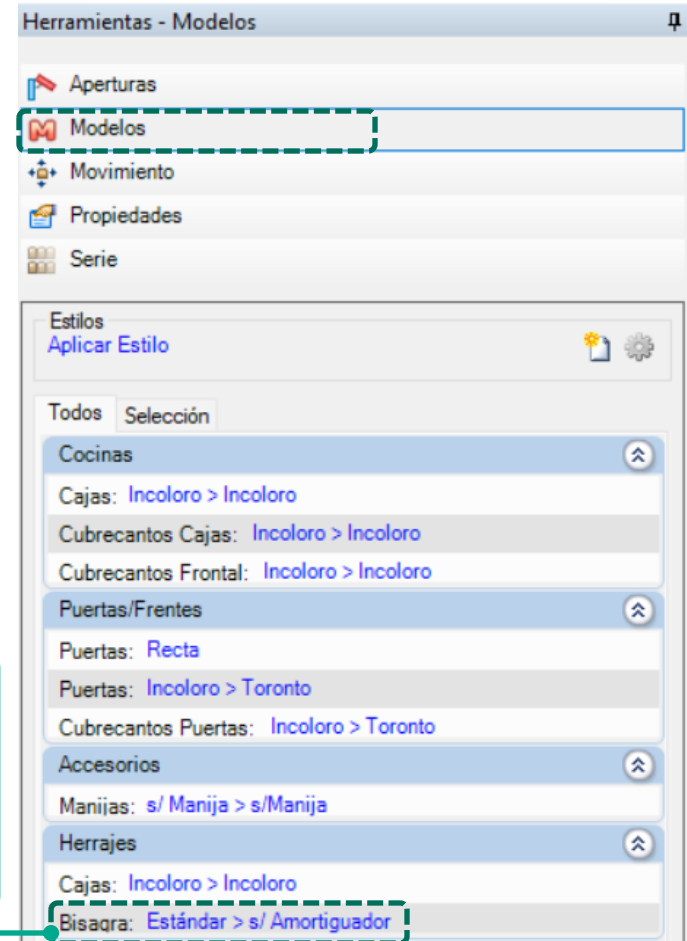

Cálculo de las Puertas

Para esta información, se calculan los vanos de los módulos en función de las holguras entre puertas y después se calculan sus tamaños. Se considera fijo el valor del borde de la puerta hasta el centro de la cazoleta, se utiliza el valor de 22 mm independiente de que se utilice bisagra baja o alta - en función de esta restricción centralizamos las puertas en la divisoria (montante) utilizada.

Utilizando las variables

LM = anchura del módulo;

FL = holgura lateral (utilizamos valor de 2mm);

FC = holgura central (utilizamos valor de 3mm);

E = espesor del material;

V = vano del módulo;

P1, P2 y P3 = anchura de las puertas.

Los valores de P1, P2 y P3, al considerarse que tiene vanos iguales se calculan por las fórmulas que siguen (se considera un módulo con 03 vanos):

$$V = (LM - 4E) / 3$$

$$P1 \text{ y } P3 = V + (E - FL) + (E / 2 - FC / 2), \text{ utilizam bisagras rectas}$$

$$P2 = V + (E - 2FC / 2)$$

Variables do Módulo

$$LM = 1000\text{mm}$$

$$FL = 2\text{mm}$$

$$FC = 3\text{mm}$$

$$E = 18.5\text{mm}$$

Cálculo de las Puertas

Los Valores de P1, P2 y P3, al considerar que tenemos vanos iguales se calculan por las fórmulas a continuación: (está considerado un módulo con 03 vanos)

$$V = (1000 - 4 \times 18.5) / 3 = 308,67 \text{ mm};$$

$$P1 \text{ y } P3 = 308,67 + (18.5 - 2) + (18.5 / 2 - 3 / 2) = 332,92 \text{ mm};$$

$$P2 = 308,67 + (18.5 - 2 \times 3 / 2) = 324,17$$

Módulo 4 Puertas

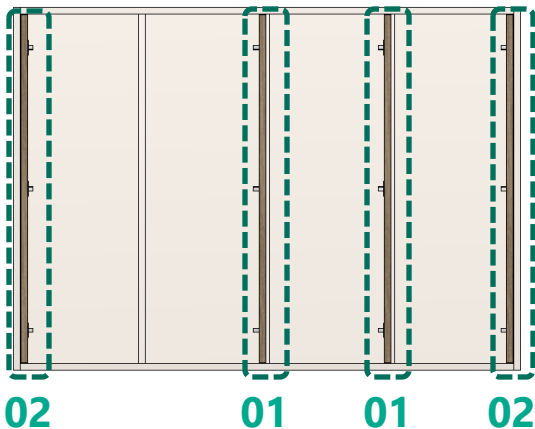

Variables aplicadas

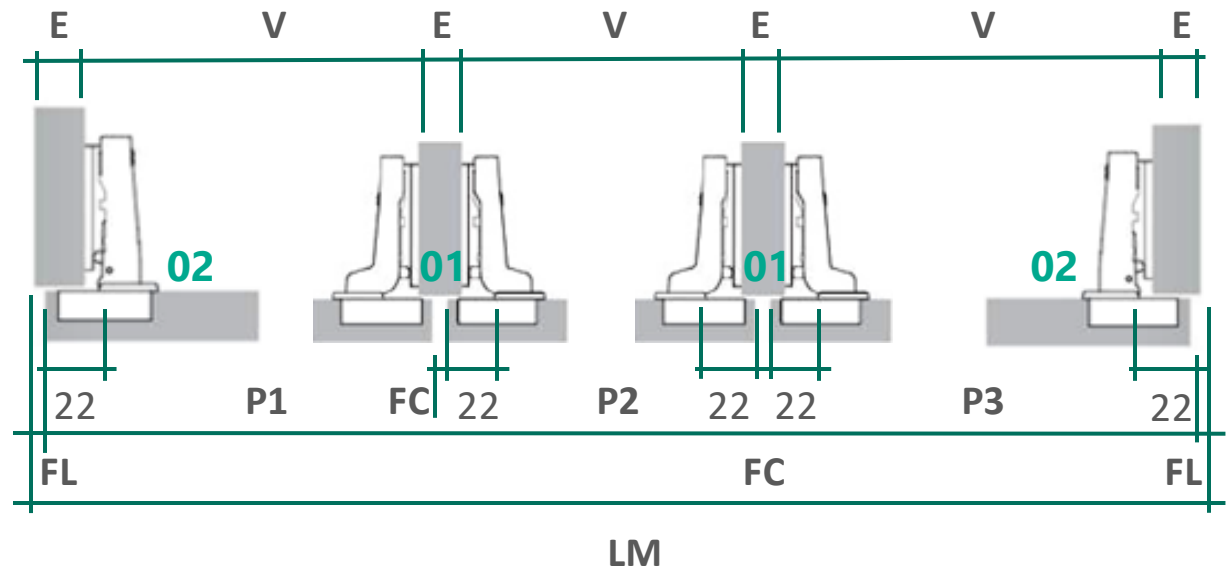

01 – Bisagras Curvas
02 – Bisagras Rectas

Bisagras

Esquinero L y Esquinero Recto:

Esquinero L:

Abiertura: 165° | Cuña 0mm (altura)

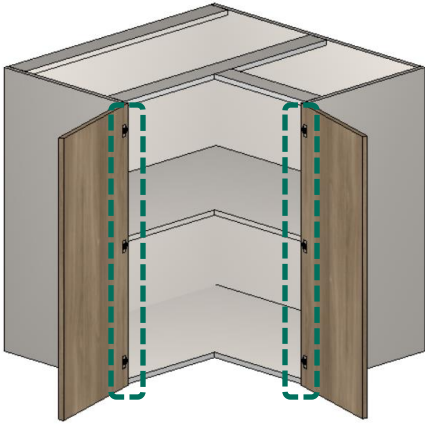

Esquinero Recto:

Bisagra **Curva**

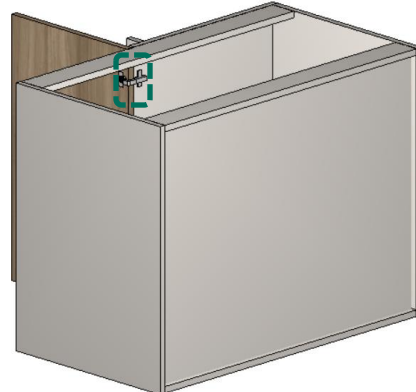
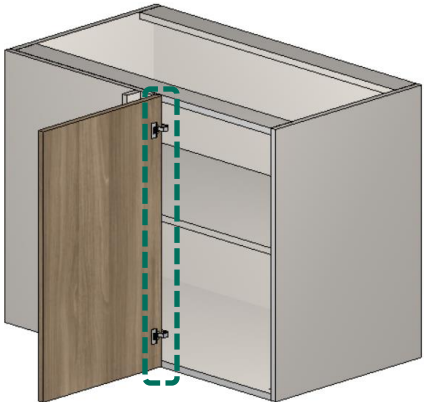

Esquinero Recto:

Bisagra **Súper Curva**

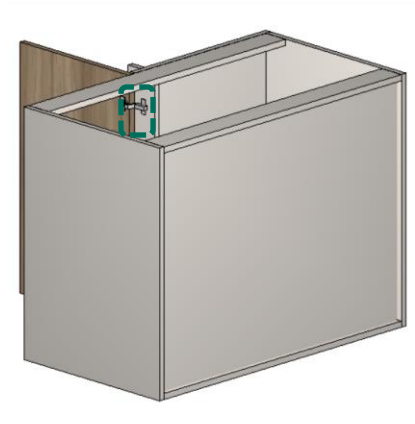
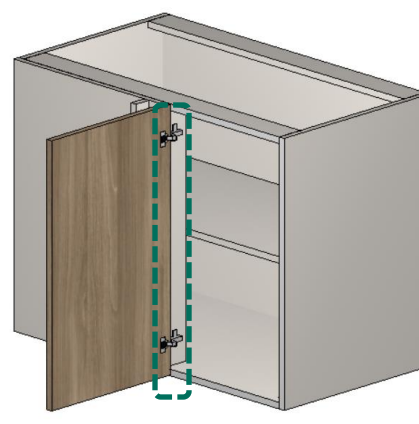

Esquinero Recto:

Bisagra **Recta**

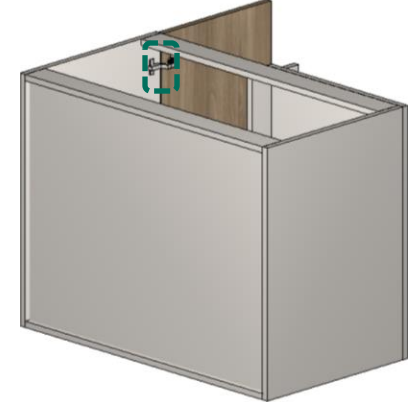
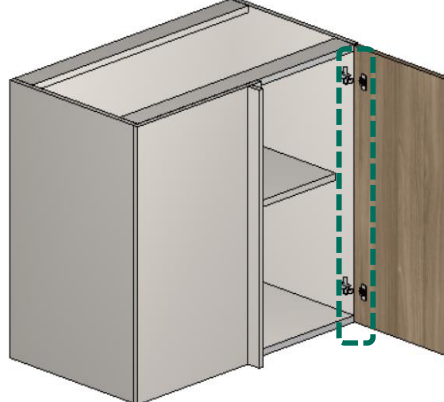

Correderas

Correderas Telescópica

Los modelos **Total Telescópico**, **Con Amortiguador** y **Toque de Cierre** están disponibles en las líneas **Cocinas, Baños, Dormitorios y Oficinas**.

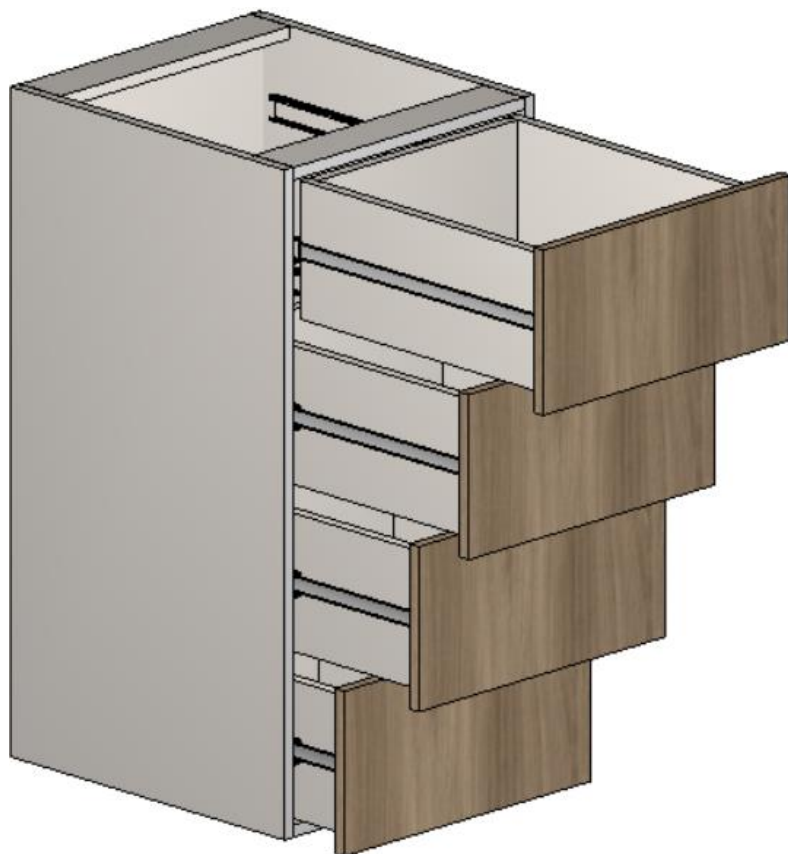

Dimensión cambia según la profundidad del cajón (de 400 a 650mm con incremento de 50mm).

Generan informaciones de **marcación** de agujeros (profundidad del agujero de 1mm) para exportar al **CNC**.

Correderas se presupuestan como **kit: corredera + tornillos**.

Correderas

Corredera Oculta

Los modelos **Oculta**, **Con Amortiguador** y **Toque Cierre** están disponibles en las líneas **Cocinas**, **Baños**, **Dormitorios** y **Oficinas**.

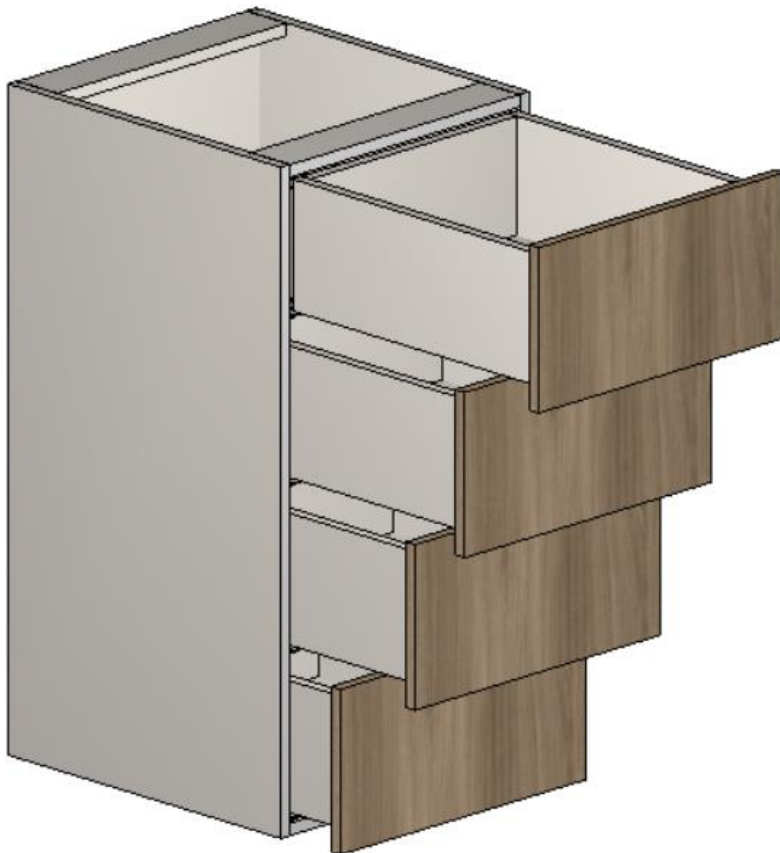

Dimensión cambia según la profundidad del cajón (de 400 a 650mm con incremento de 50mm).

Generan informaciones de **marcación** de agujeros (profundidad del agujero de 1mm) para exportar al **CNC**.

Correderas se presupuestan como **kit: corredera + tornillos**.

Correderas

Corredera Común

El modelo está disponible en la línea de **Oficinas**.

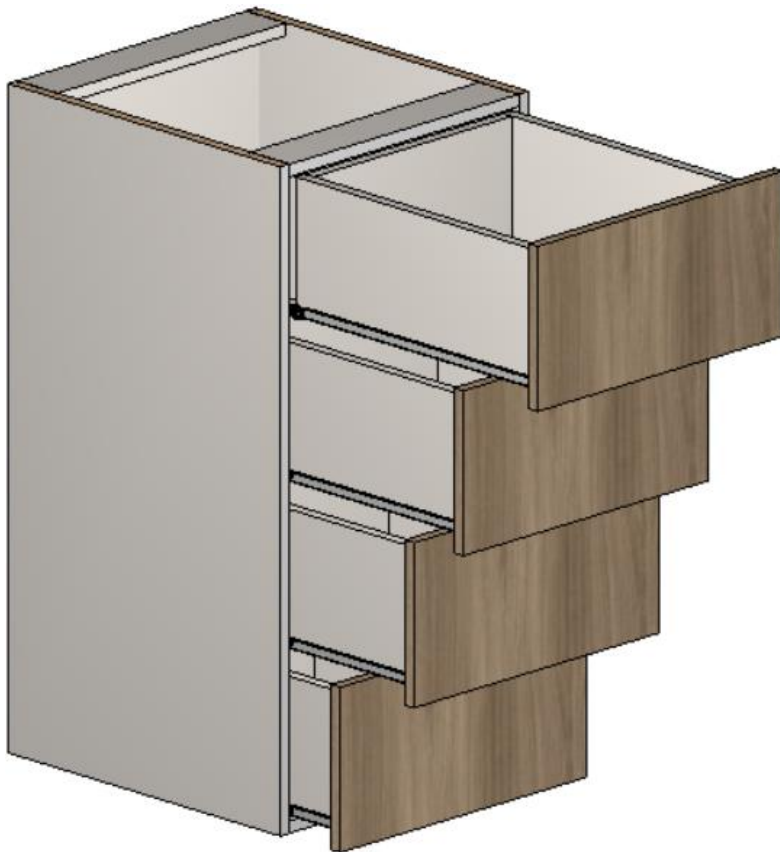

Dimensión cambia según la profundidad del cajón (de 400 a 650mm con incremento de 50mm).

Generan informaciones de **marcación** de agujeros (profundidad del agujero de 1mm) para exportar al **CNC**.

Correderas se presupuestan como **kit: corredera + tornillos**.

Accesorios

Códigos

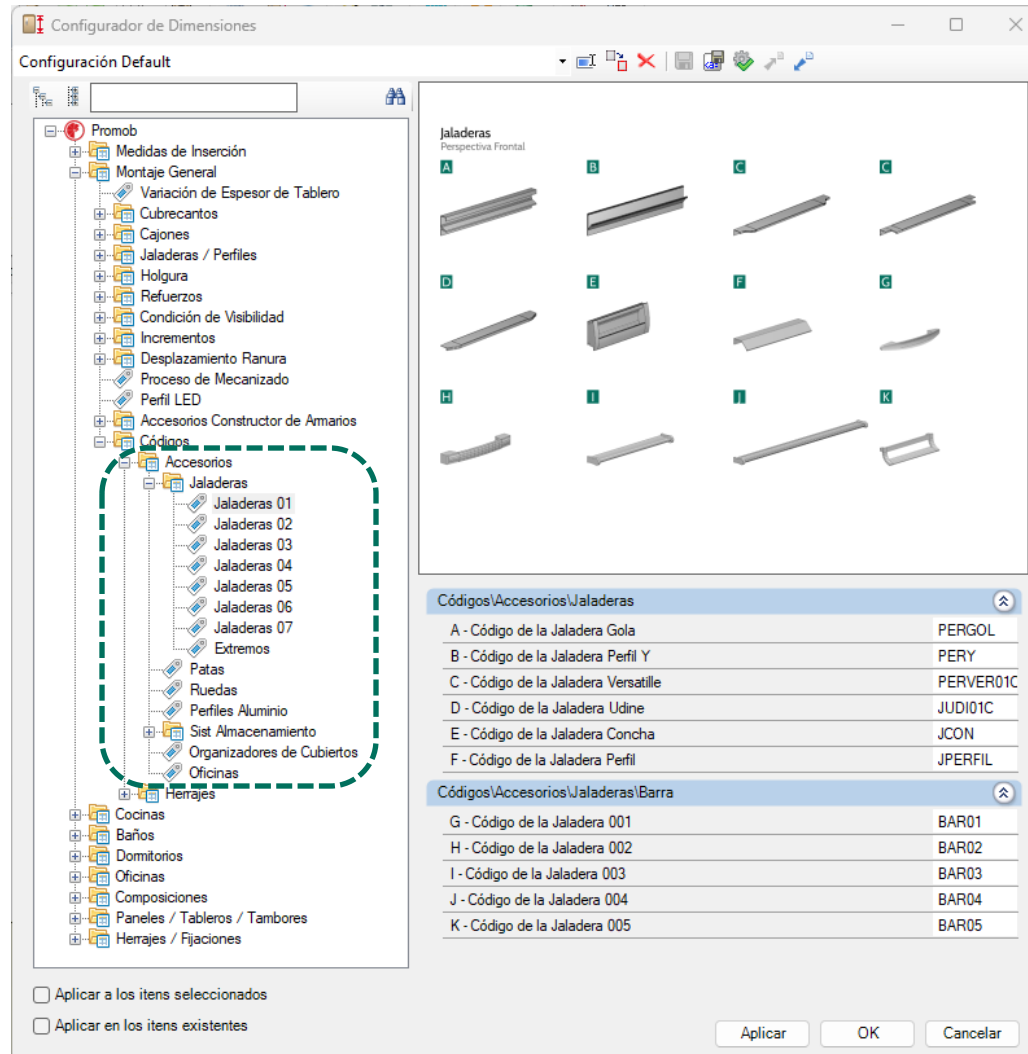

Es posible cambiar los **códigos de los accesorios**.

Accesorios

Rejillas

**Basureras
(simple y doble)**



**Canasta
Ropa Sucia**



Botellero



Toallero

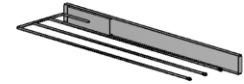

**Organizador de Cubiertos
(3 modelos)**

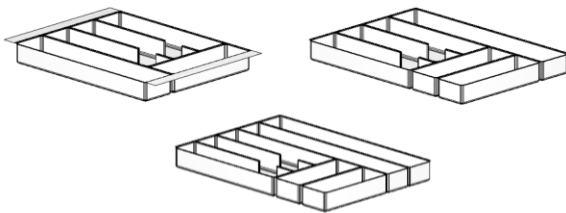

Porta Escobas

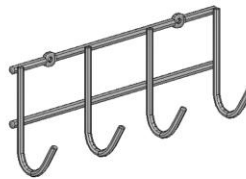

**Mesa de Planchar
Extraíble**

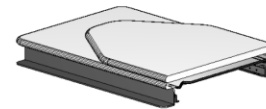

**Perchero
Extensible**



La inserción de los accesorios depende de la dimensión mínima del espacio definido en el **Configurador de Dimensiones**, excepto **Organizador de Cubiertos** que se inserta a través de la pestaña **Agregados**.

Las dimensiones se pueden cambiar a través del panel **Propiedades**.

Los precios de estos productos deben ser informados para que se pueda presupuestar.

Los accesorios no generan información de **perforación**.

Accesorios

Rejillas

Suporte Tubo
Closet

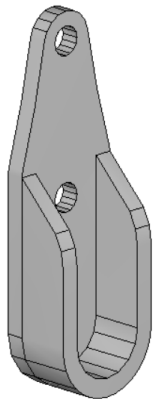

Suporte Tubo
Closet Central

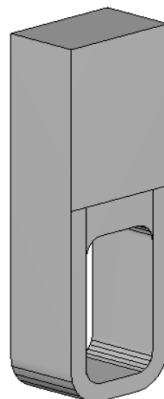

Coluna

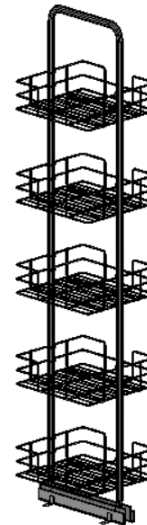

Perchero Curvo



Los accesorios ya están agregados a los módulos y no generan información de **perforación**. Las dimensiones cambian según la dimensión del módulo en que está agregado, no respeta estándares del mercado.

Se deben informar los precios de estos productos para que sea posible presupuestarlos.

Accesorios

Rejillas

Zapatera Fija

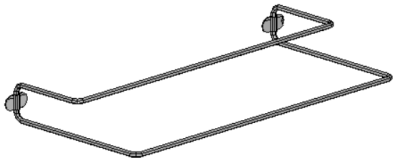

Corbatero

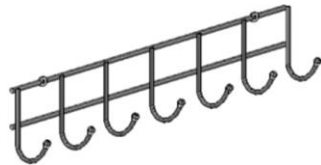

Pantalonero Extraíble



Soportes Invisibles

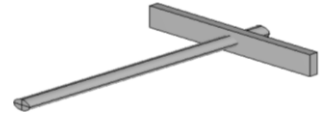

Perchero

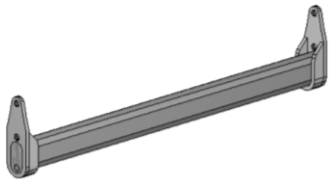

Perchero con refuerzo

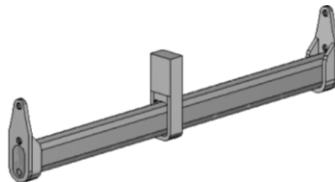

Tucano (grande)

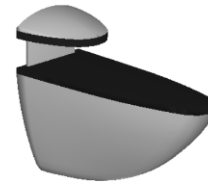

Tucano (pequeno)



La inserción de los accesorios depende de la dimensión mínima del espacio definido en el **Configurador de Dimensiones**, excepto para **Soportes Tucano** y **Soporte Invisible**, que se inserta a través de la pestaña **Agregados**.

Las dimensiones se pueden cambiar a través del panel de **Propiedades**, a excepción del perchero, los soportes de tucano y el soporte invisible.

Los accesorios no generan información de **perforación**.

Los precios de estos productos deben ser informados para que sea posible cotizarlos.

Accesorios

Perfil LED

Módulo

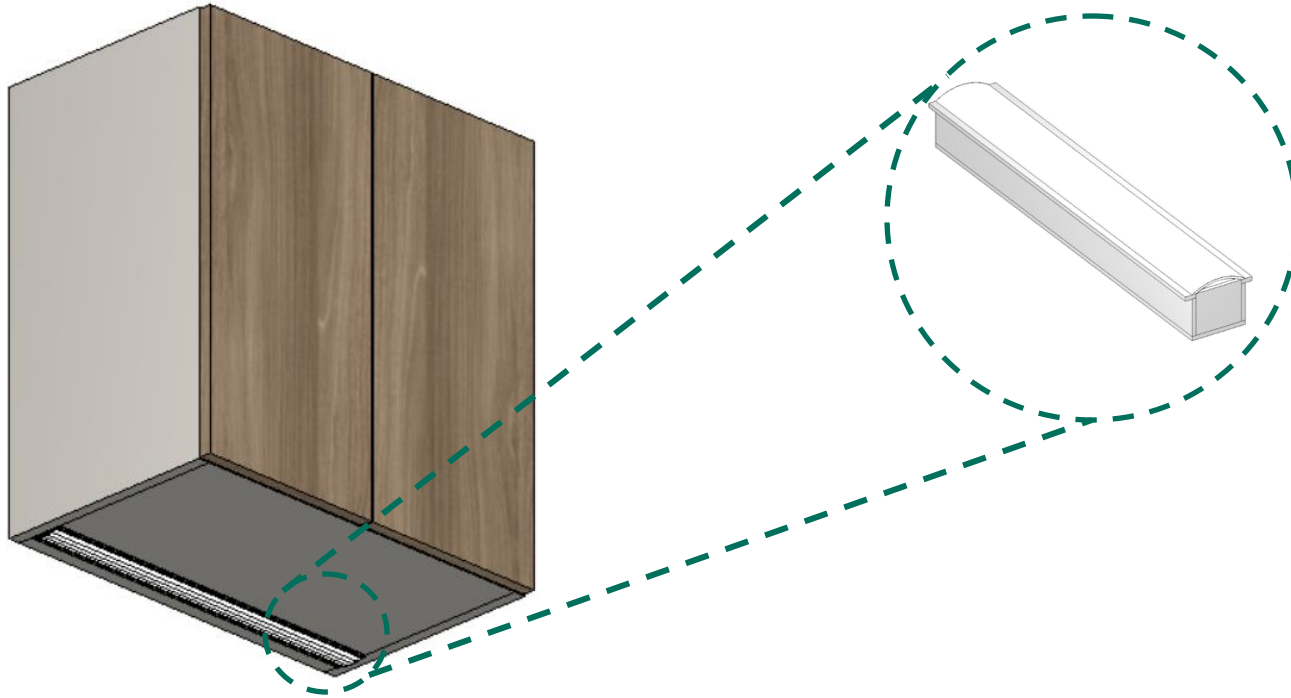

Perfil de Led

El accesorio no se agrega a los módulos, siendo necesario insertarlo manualmente presionando la tecla "**Ctrl**" para tener el contacto calculado.

Se aplicará el ancho del módulo, pero la orientación siempre se define por la posición de la pieza.

Las dimensiones de la pieza y la ranura generada se pueden cambiar utilizando el **Configurador de Dimensiones**.

Se debe informar el precio de este producto para que sea posible **presupuestarlo**.

Accesorios

Perfil LED

Configurador de Dimensiones

Configuración Default

- Promob
 - Medidas de Inserción
 - Montaje General
 - Variación de Espesor de Tablero
 - Cubrecantos
 - Cajones
 - Jaladeras / Perfiles
 - Holgura
 - Refuerzos
 - Condición de Visibilidad
 - Incrementos
 - Desplazamiento Ranura
 - Proceso de Mecanizado
 - Perfil LED**
 - Accesorios Constructor de Amarios
 - Códigos
 - Cocinas
 - Baños
 - Domitorios
 - Oficinas
 - Composiciones
 - Paneles / Tableros / Tambores
 - Herrajes / Fijaciones

Perfil de LED

Perspectiva Frontal

Vista Frontal

Vista Frontal

Vista Frontal

Perfil LED

A - Profundidad del Perfil	25
B - Altura del Perfil	19,5
C - Profundidad de la Ranura	20
D - Altura de la Ranura	15

Aplicar a los itens seleccionados

Aplicar en los itens existentes

Aplicar OK Cancelar



Accesorios

Patas



**Pata
01**



**Pata
02**



**Pata
03**

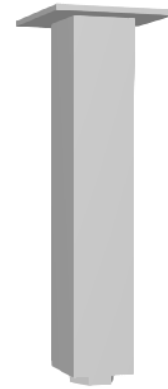

**Pata
04**



Accesorios

Patas

Las patas de plástico se pueden insertar a través de la función automática de “**Patas**”, disponible para las líneas **Cocina y Dormitorio**.

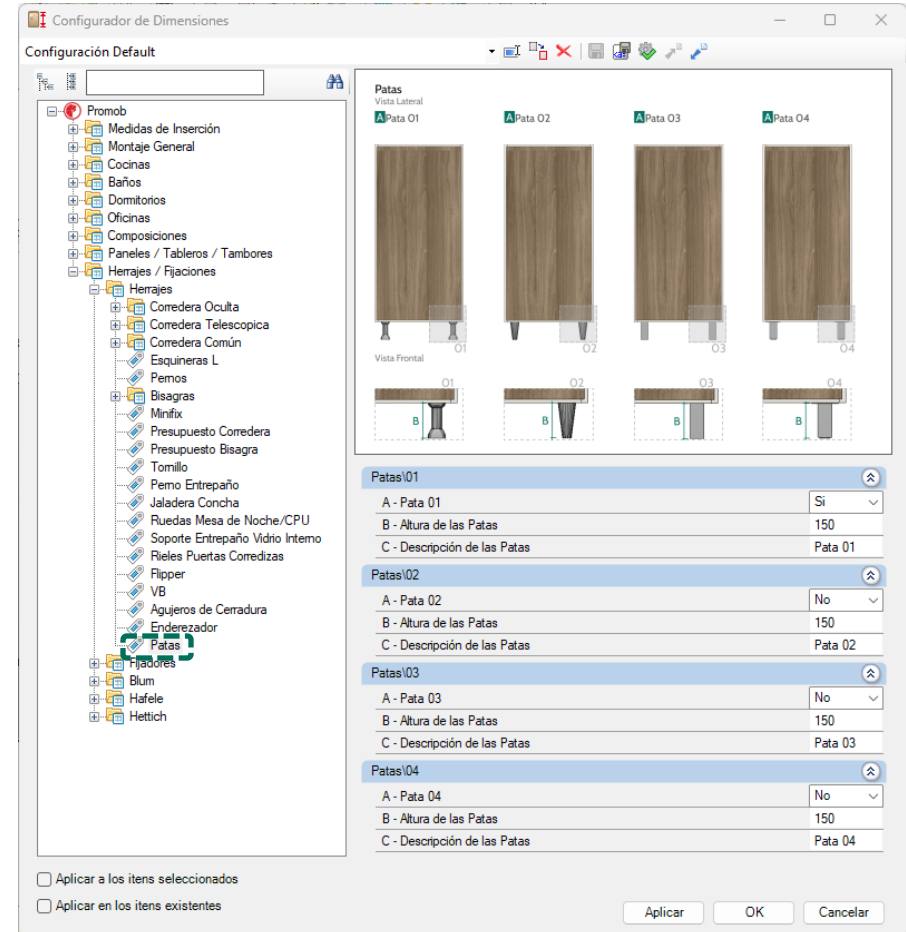
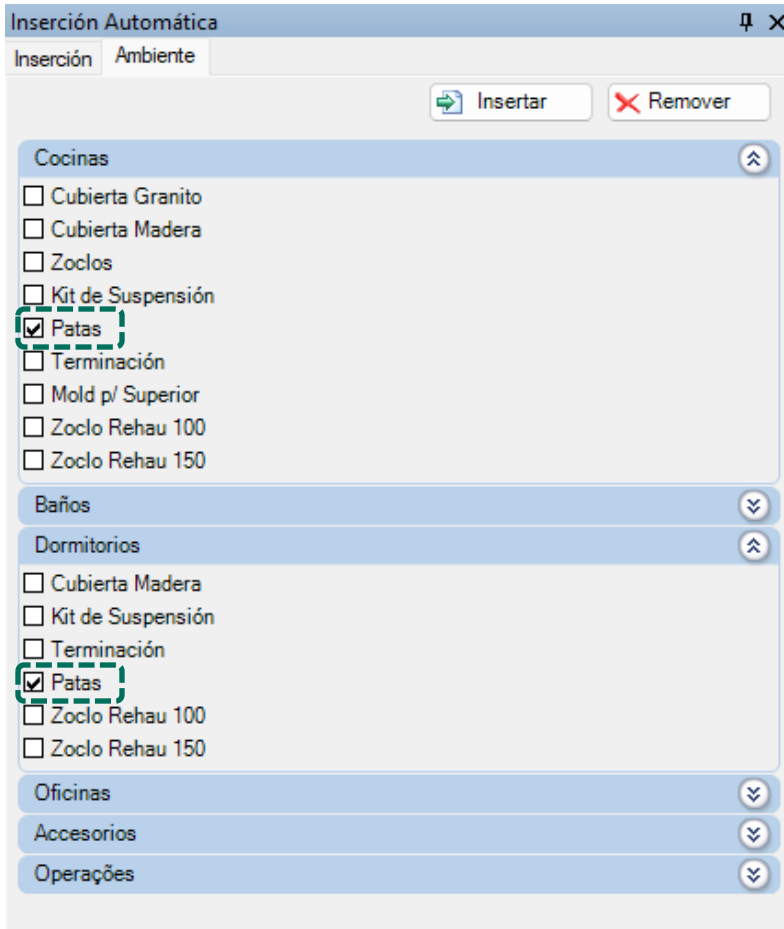

Códigos

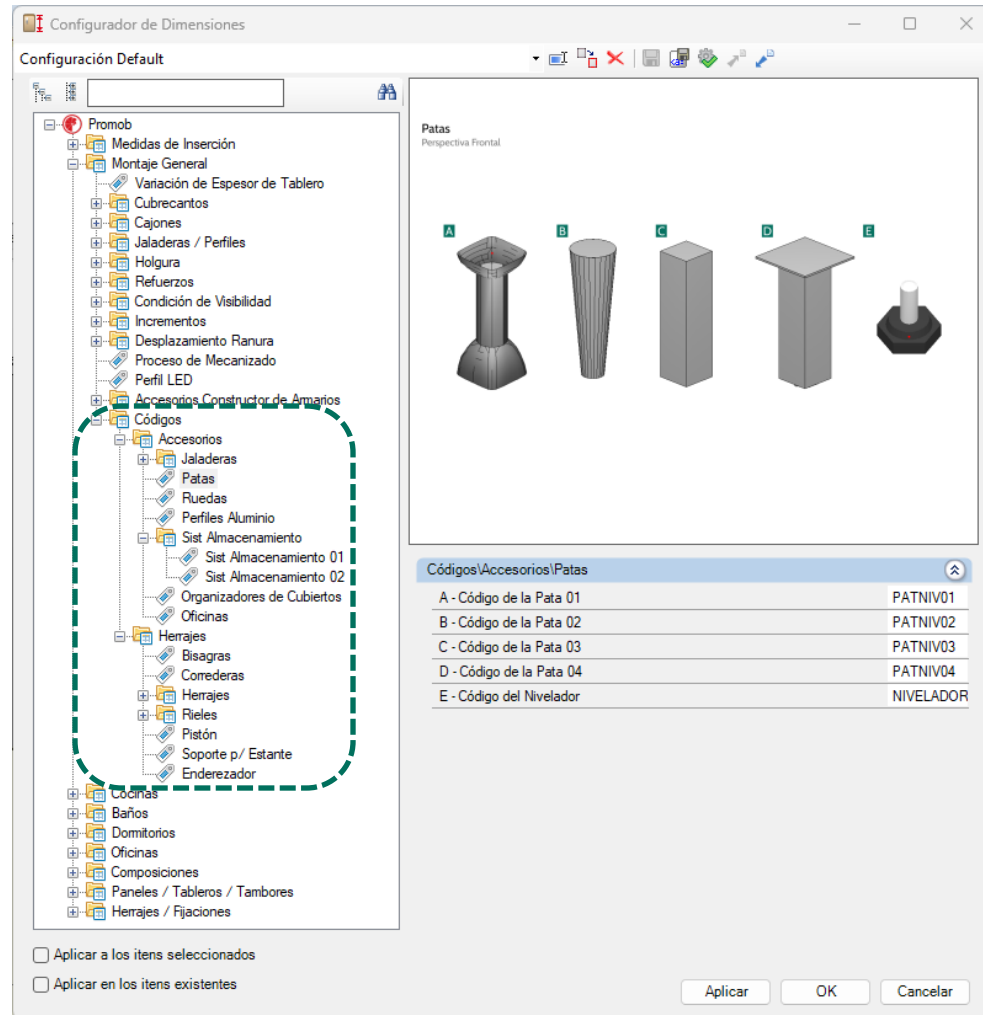

Es posible cambiar los **códigos** de los accesorios y herrajes.

Cubrecantos

Rollo Único

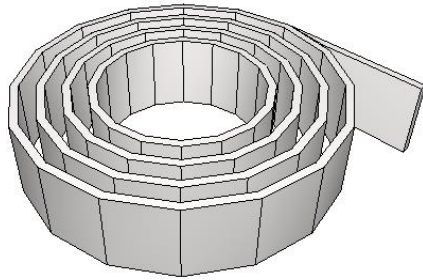

19mm

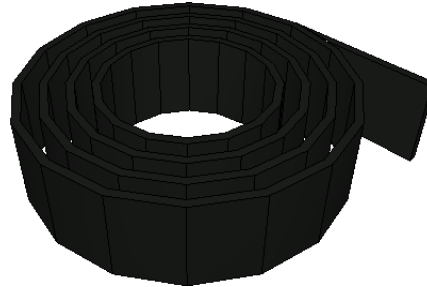

22mm

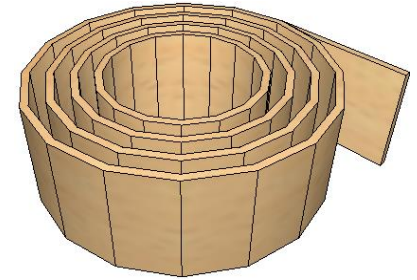

29mm

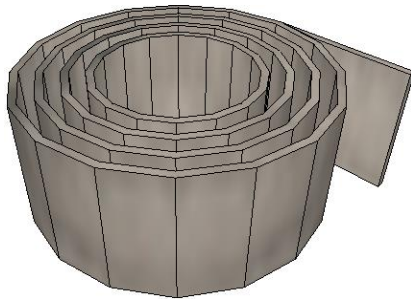

35mm

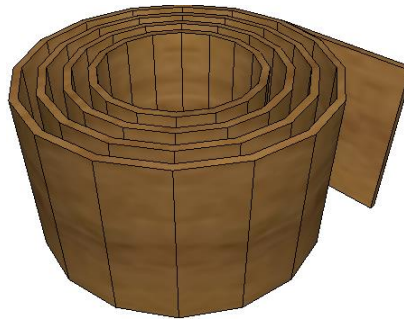

45mm



64mm

Los espesores disponibles son de **19mm**, **22mm**, **29mm**, **35mm**, **45mm** y **64mm**.
Los **acabados** de cubrecantos son los mismos que los disponibles en los modelos del proyecto, al igual que **los modelos curinga**.

Tapa Tornillo

Las **tapas tornillos** están disponibles en **13mm con 24UN** y de **19mm con 12UN**.

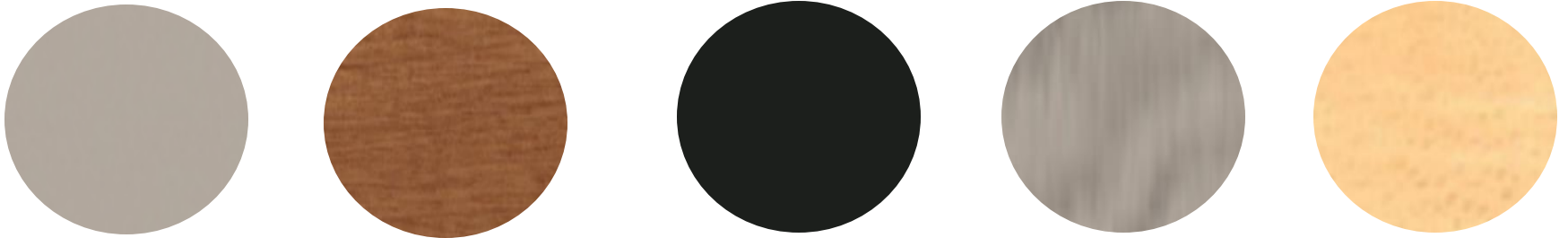

Los **acabados** de cubrecantos son los mismos que los disponibles en los modelos del proyecto, al igual que **los modelos curinga**.

Línea Cocina

Modulación – Cocina

Bajos – Esquinero Recto

El valor de la **medida A** se puede editar a través de las **Propiedades** durante la construcción del proyecto. Se inserta en el proyecto con distancia estándar de la pared. Esta distancia se puede editar a través del **Configurador de Dimensiones**.

Módulo

Pestaña de propiedades

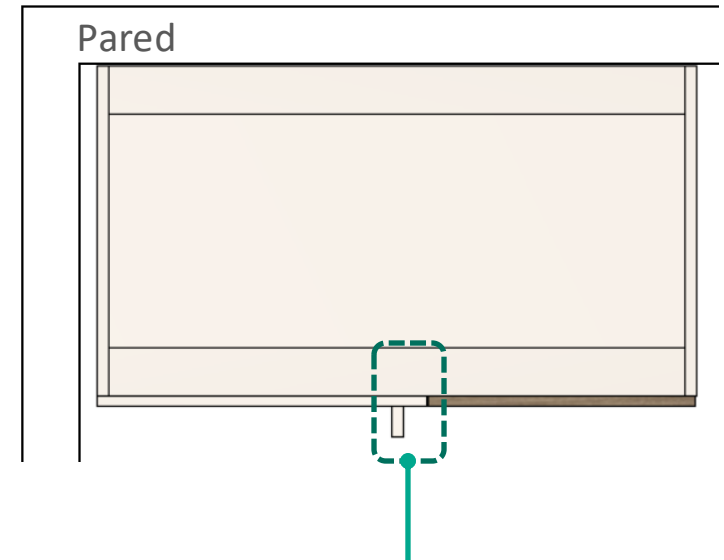
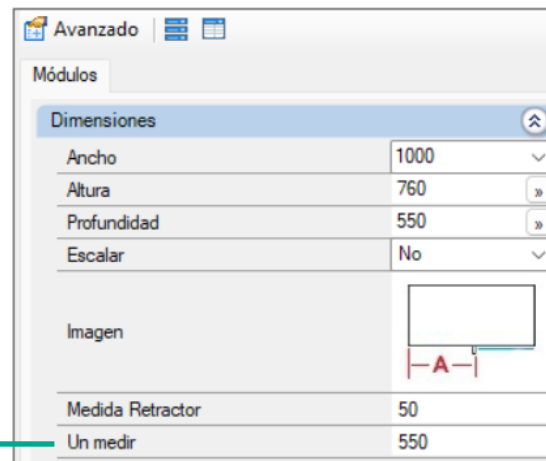
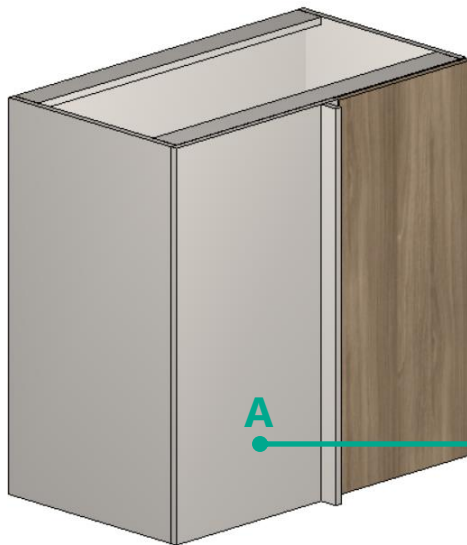

La medida de la tapeta de batiente externa se puede configurar a través del **Configurador de Dimensiones**.

El módulo posee una tapeta batiente interna que se puede configurar a través del **Configurador de Dimensiones**.

De esta forma, en este módulo se utiliza una **bisagra súper curva**.

Modulación – Cocina

Bajos – Esquinero Recto 2 Puertas

El valor de la **medida A** se puede editar a través de las **propiedades** durante la construcción del proyecto. Se inserta en el proyecto con distancia estándar de la pared. Esta distancia se puede editar a través del **Configurador de Dimensiones**.

Módulo

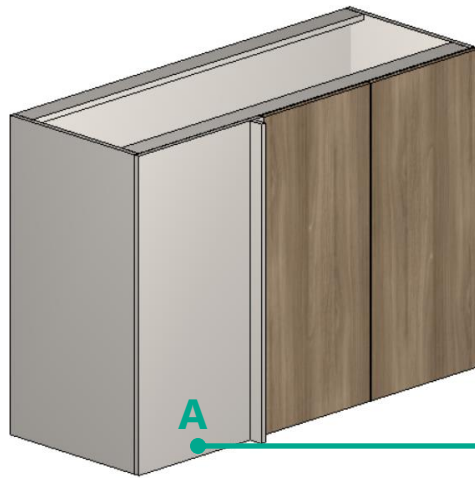

Pestaña de propiedades

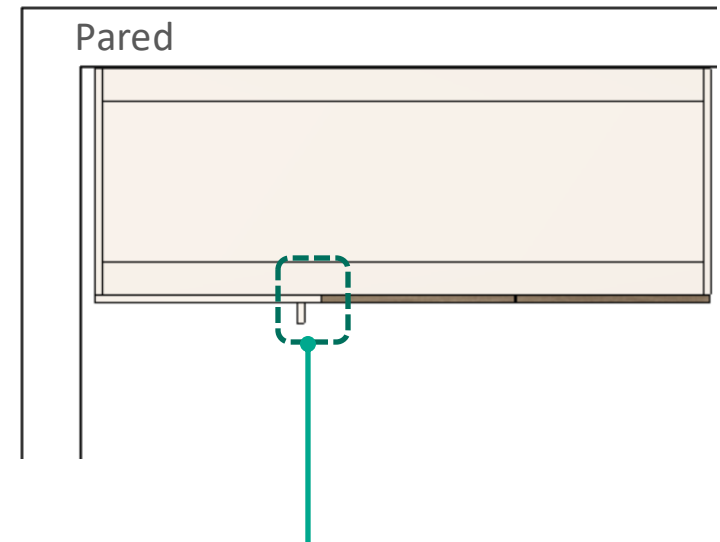
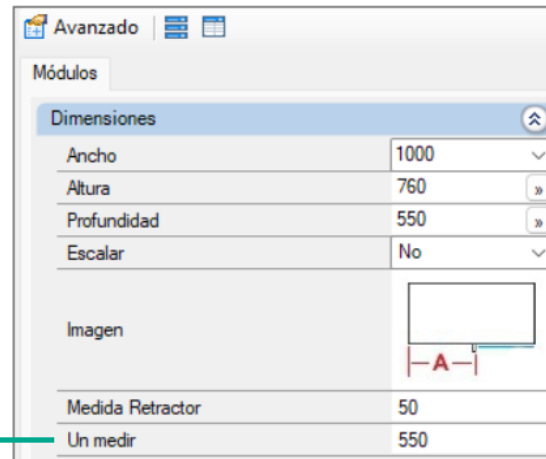

La medida de la tapeta de batiente externa se puede configurar a través del **Configurador de Dimensiones**.

El módulo posee una tapeta batiente interna que se puede configurar a través del **Configurador de Dimensiones**.

De esta forma, en este módulo se utiliza una **bisagra súper curva**.

Modulación – Cocina

Bajos – Esquinero Recto

Puerta Ciega Total



Puerta Ciega Parcial

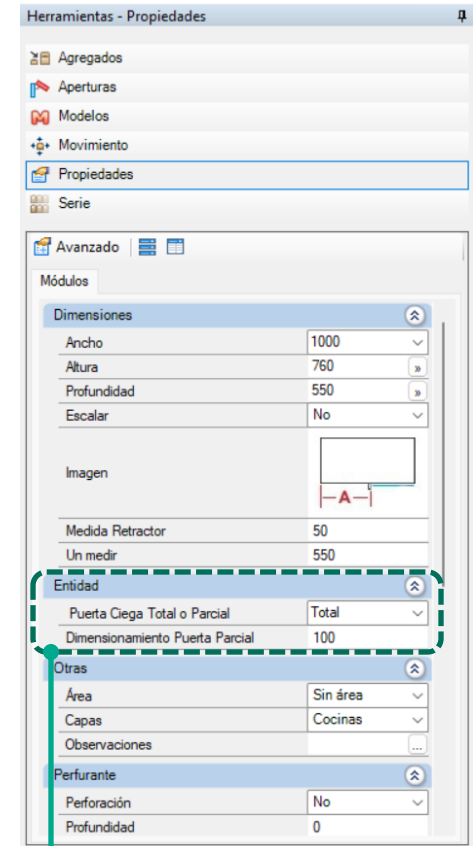

La puerta ciega se puede elegir entre Total o Parcial a través del **Panel de Propiedades**. La dimensión mínima de la puerta ciega parcial se puede editar utilizando el **Configurador de Dimensiones**.

Modulación – Cocina

Bajos – Esquinero Recto

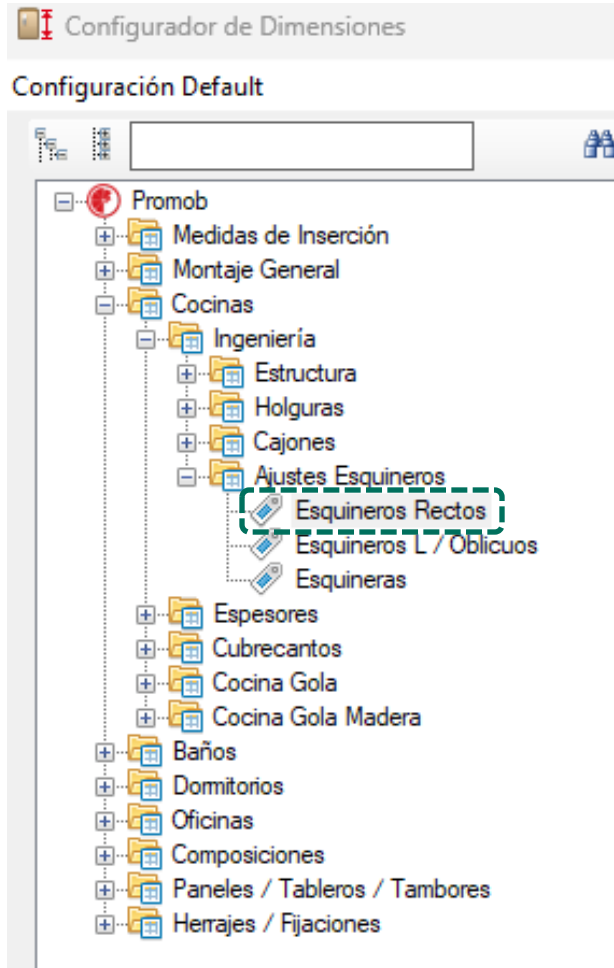

Para configurar los batientes y la **Dimensión mínima de la puerta ciega.**

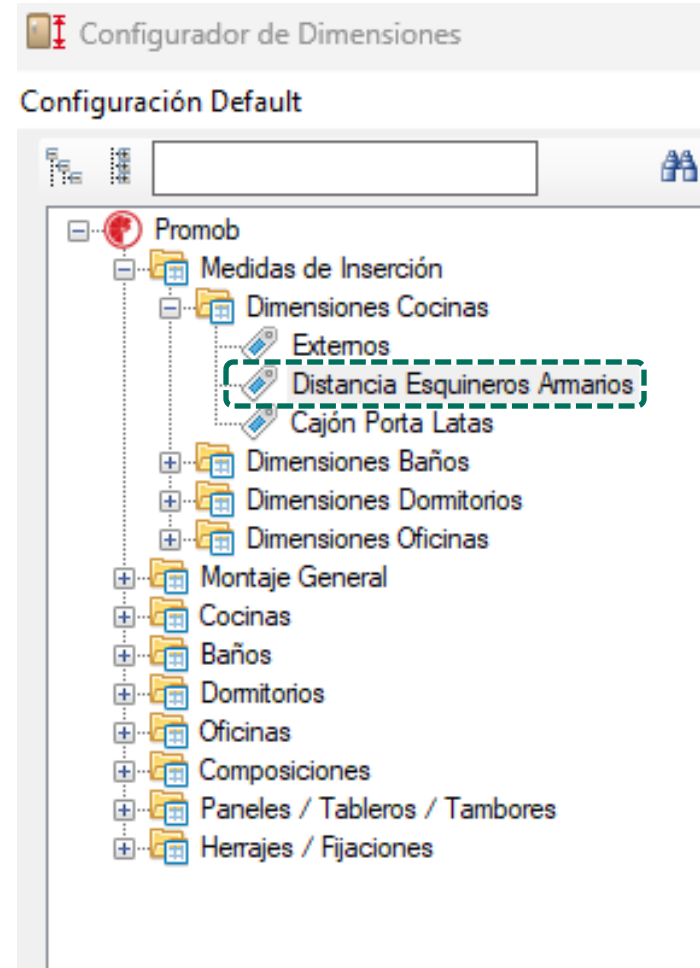

Para configurar **la distancia.**

Modulación – Cocina

Bajos – Esquinero L

Con Recorte

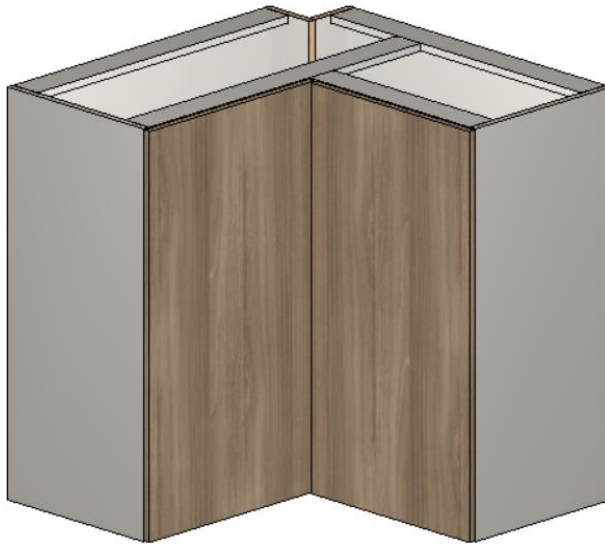

Sin Recorte

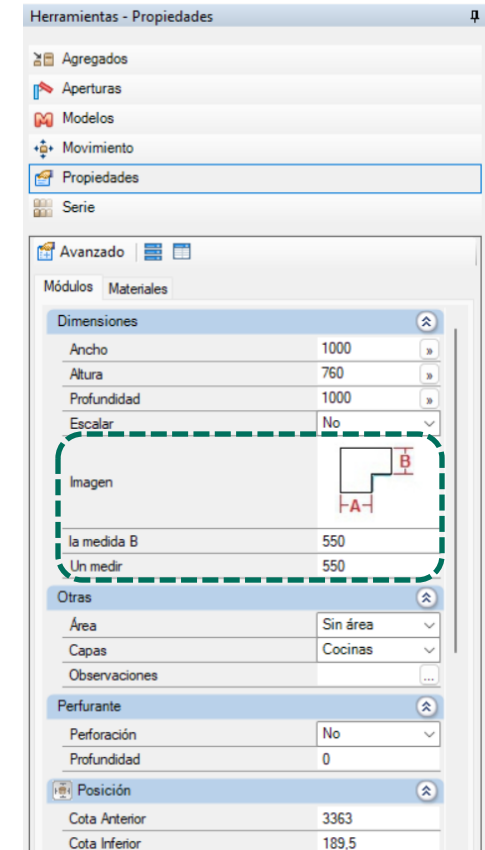
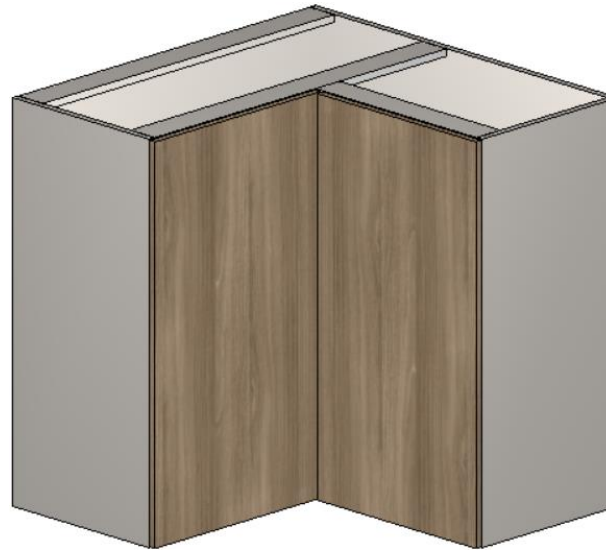

Los valores de las medidas **A** y **B** se pueden editar a través de las propiedades durante la construcción del proyecto. Base y Entrepaños enteras (enviado al optimizador de corte como una pieza entera, sin el diseño de la L). A través del **Configurador de Dimensiones** es posible elegir entre utilizar caja con recorte o sin recorte. La dimensión del **recorte de la Caja con Recorte** se puede definir a través del **Configurador de Dimensiones**.

Modulación – Cocina

Bajos – Esquinero Oblicuo 1 Puerta

Con Recorte

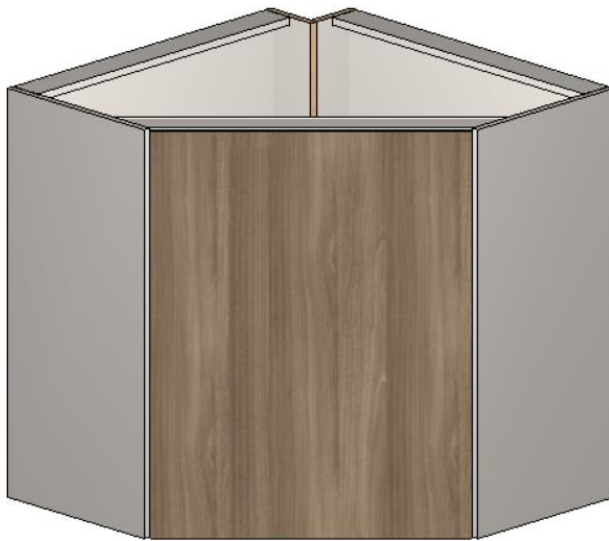

Sin Recorte

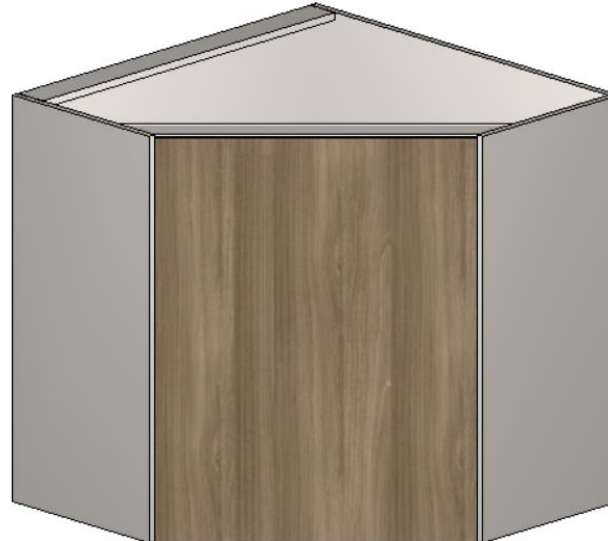

Herramientas - Propiedades

- Aggregados
- Aperturas
- Modelos
- Movimiento
- Propiedades
- Serie

Avanzado

Módulos

Dimensiones

Ancho	1000
Altura	760
Profundidad	1000
Escarar	No

Imagen

Un medir 550

etc. Otras

Área	Sin área
Capas	Cocinas
Observaciones	...

Perfurante

Perforación	No
Profundidad	0

Posición

Cota Anterior	3363
Cota Inferior	189.5

Los valores de las medidas **A** se pueden editar a través de las propiedades durante la construcción del proyecto. Base y Entrepaños enteras (enviado al optimizador de corte como una pieza entera, sin el diseño de la L). A través del **Configurador de Dimensiones** es posible elegir entre utilizar caja con recorte o sin recorte. La dimensión del **recorte de la Caja con Recorte** se puede definir a través del **Configurador de Dimensiones**.

Modulación – Cocina

Bajos – Esquinero Oblicuo 2 Puertas

Con Recorte

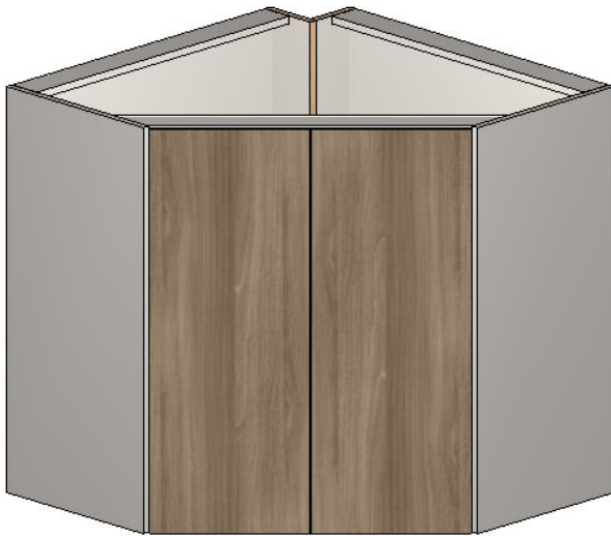

Sin Recorte

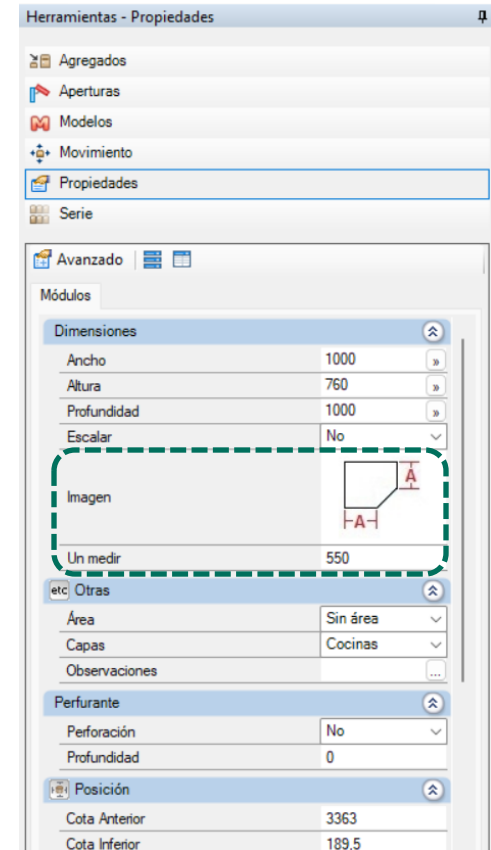
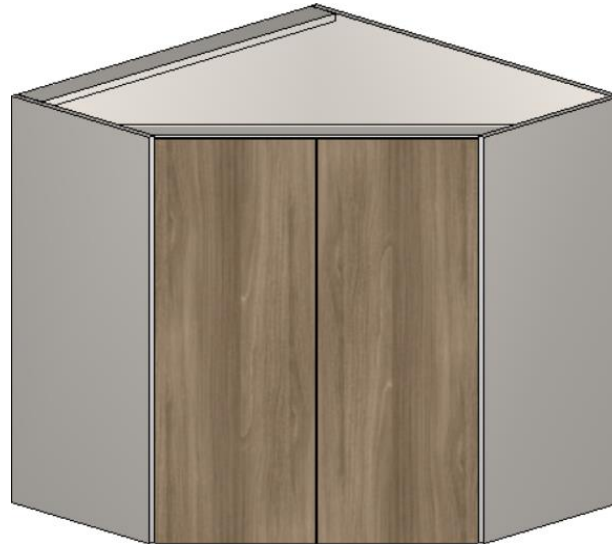

Los valores de las medidas **A** se pueden editar a través de las propiedades durante la construcción del proyecto. Base y Entrepaños enteras (enviado al optimizador de corte como una pieza entera, sin el diseño de la L). A través del **Configurador de Dimensiones** es posible elegir entre utilizar caja con recorte o sin recorte. La dimensión del **recorte de la Caja con Recorte** se puede definir a través del **Configurador de Dimensiones**.

Modulación – Cocina

Bajos – Esquinero L y Oblicuos

Configurador de Dimensiones

Configuración Default

Esquineros L / Oblicuos
Perspectiva Trásera

A No* A Si B No B Si

*Cuando se usa la opción de caja sin recorte, la lateral trasera no recibe el espacio y los retranques que se aplican a las piezas de fondos.

C

D

E No F No E Si F Si

Cocinas\Esineros L / Oblicuo Superior

A - Fondo con Recortes y Refuerzos	No
B - Recorte Trasero Base	No
C - Ancho del Conjunto de Refuerzo para Fondo Esquinero L / Oblicuo	120
D - Profundidad del Conjunto de Refuerzo para Fondo Esquinero L / Oblicuo	120
E - Entrepaño Dividido	No
F - Base Dividida	No

Cocinas\Esineros L / Oblicuo Inferior

A - Fondo con Recortes y Refuerzos	No
B - Recorte Trasero Base	No
C - Ancho del Conjunto de Refuerzo para Fondo Esquinero L / Oblicuo	150
D - Profundidad del Conjunto de Refuerzo para Fondo Esquinero L / Oblicuo	150
E - Entrepaño Dividido	No
F - Base Dividida	No

Aplicar a los itens seleccionados

Aplicar en los itens existentes

Aplicar OK Cancelar



Modulación – Cocina

Bajos – Módulos Base

Bodega/Nicho

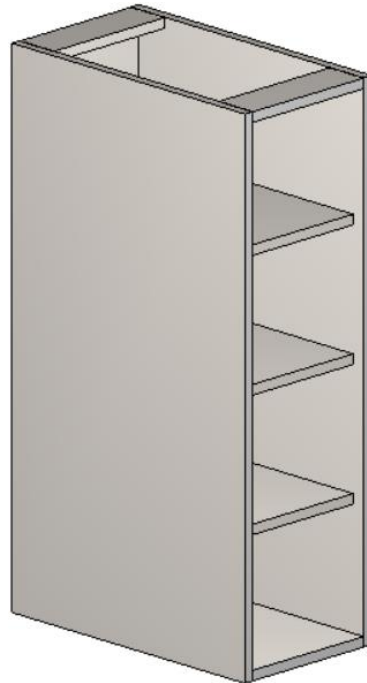

Toallero



Las dimensiones de las composiciones se pueden definir en el **Configurador de Dimensiones** en el momento del proyecto.

Accesorio **porta toallas** agregado no genera información de perforación.
Módulos con medida inferior a 200 mm se montarán solamente con tarugos o tornillos, no habrá minifix o VB 35.

Modulación – Cocina

Bajos – Módulos Base

Gabinete Especiero Blum



Gabinete Especiero Acessorio



Gabinete Especiero 2 Cajones



Las dimensiones de las composiciones se pueden definir en el **Configurador de Dimensiones** en el momento del proyecto.

Modulación – Cocina

Bajos – Módulos Base

Camino para edición de las composiciones del **Especiero**.

Configurador de Dimensiones

Configuración Default

Arbol de Navegación:

- Promob
 - Medidas de Inserción
 - Montaje General
 - Variación de Espesor de Tablero
 - Cubrecantos
 - Cajones
 - Estructuras
 - Gabinete Especiero**
 - Jaladeras / Perfiles
 - Holgura
 - Refuerzos
 - Condición de Visibilidad
 - Incrementos
 - Desplazamiento Ranura
 - Proceso de Mecanizado
 - Perfil LED
 - Accesorios Constructor de Amarios
 - Códigos
- Cocinas
- Baños
- Dormitorios
- Oficinas
- Composiciones
- Paneles / Tableros / Tambores
- Herrajes / Fijaciones

Vista Lateral:

Gabinete Especiero
Cajones Madera

Cajones Metalicos

Configuración de Dimensiones:

Cajones\Gabinete Especiero\Madera	
A - Altura Cajón Superior	150
B - Altura Cajón Inferior	200
C - Espacio de Eliminación Superior Cajón Superior	300
D - Espacio de Eliminación Inferior Cajón Inferior	30

Cajones\Gabinete Especiero\Metalico	
C - Espacio de Eliminación Superior Cajón Superior	300
D - Espacio de Eliminación Inferior Cajón Inferior	30

Aplicar a los itens seleccionados
 Aplicar en los itens existentes

Aplicar OK Cancelar



Modulación – Cocina

Bajos – Módulos Base

Gabinete Inferior
1 Puerta



Gabinete Inferior
2 Puertas



Gabinete Inferior
3 Puertas



Gabinete Inferior
Canasta Ropa Sucia



Las dimensiones de las composiciones se pueden definir en el **Configurador de Dimensiones** en el momento del proyecto.

Accesorio **cesto** agregado no genera información de perforación.

Modulación – Cocina

Bajos – Módulos Base

Gabinete Inferior Basurera Simple

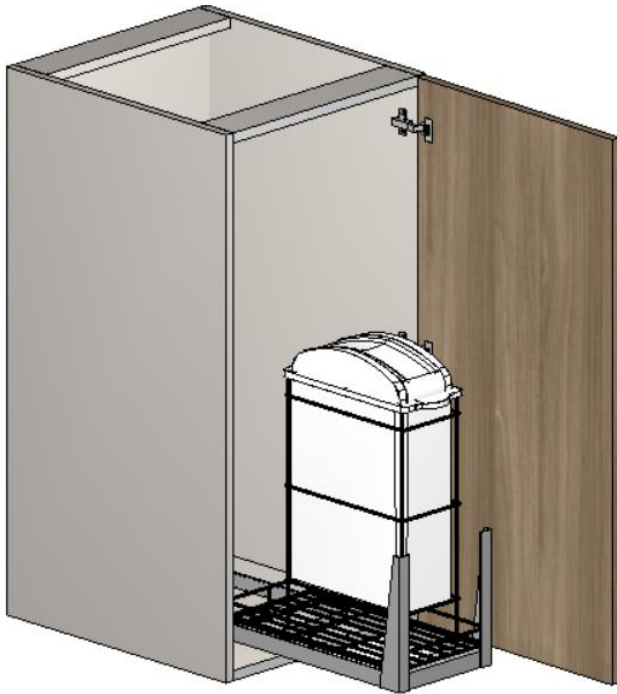

Gabinete Inferior Basurera Doble

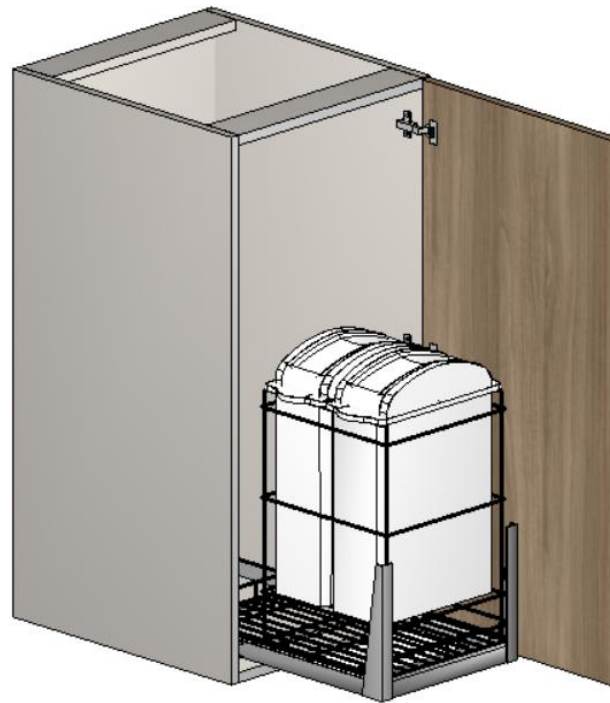

Basurera – abertura



Posibilidad de alterar el tipo de **abertura** del módulo a través de los **agregados**.

Modulación – Cocina

Bajos – Módulos Base

Camino para edición del espesor de las **puertas corredizas**.

Configurador de Dimensiones

Configuración Default

Promob

- Medidas de Inserción
- Montaje General
- Cocinas
 - Ingeniería
 - Espeores
 - Zoclos
 - Tapas
 - Entrepaños Vidrio Interna
 - Cajas
 - Con Puertas**
 - Sin Puertas
 - Cajones
- Cubrecantos
- Cocina Gola
- Cocina Gola Madera
- Baños
- Domitorios
- Oficinas
- Composiciones
- Paneles / Tableros / Tambores
- Herrajes / Fijaciones

Espeores

Vista Frontal Vista Lateral Vista Frontal Vista Lateral Vista Superior

Bajos Esquineros L/Oblicuos Puertas Corred Esquineros Rectos

Vista Frontal Vista Lateral Vista Superior Vista Superior

Superiores Esquineros L Esquineros Oblicuos

Cocinas\Cajas c/ Puerta

A - Fondo	6
B - Refuerzo Trasero	18
C - Lateral	18
D - Divisiones	18
E - Refuerzo Frontal	18
F - Entrepaño Fijo	18
F - Entrepaño Móvil	18
G - Base	18
H - Puerta/Frente Cajón Externo	18
I - Puerta Cega/Retractor	18
J - Puerta Corrediza	18

Aplicar a los itens seleccionados

Aplicar en los itens existentes

Aplicar OK Cancelar

Modulación – Cocina

Bajos - Módulos Base

Camino para las demás ediciones del módulo.

Configurador de Dimensiones

Configuración Default

Promob

- Medidas de Inserción
- Montaje General
- Cocinas
 - Ingeniería
 - Estructura
 - Bajos
 - Superiores
 - Altos
 - Puertas Corredizas Internas Leves**
 - Holguras
 - Cajones
 - Ajustes Esquineros
 - Espesores
 - Cubrecantos
 - Cocina Gola
 - Cocina Gola Madera
 - Baños
 - Domitorios
 - Oficinas
 - Composiciones
 - Paneles / Tableros / Tambores
 - Herrajes / Fijaciones

Puertas Corredizas Internas Leves

Vista Frontal Vista Lateral Superiores Refuerzo L Vista Superior

Bajos / Superiores Bajos Superiores Refuerzo L

Cocinas\Estructuras Corredizas

A - Espacio entre las Puertas Corredizas	6
B - Dimensión de lo Refuerzo Frontal	120
C - Posicion del Primer Riel para Puertas 15mm	16
C - Posicion del Primer Riel para Puertas 18mm	19
C - Posicion del Primer Riel para Puertas 25mm	26
D - Posicion del Segundo Riel para Puertas 15mm	21
D - Posicion del Segundo Riel para Puertas 18mm	24
D - Posicion del Segundo Riel para Puertas 25mm	31

Aplicar a los itens seleccionados

Aplicar en los itens existentes

Aplicar OK Cancelar



Modulación – Cocina

Bajos – Cajoneros

1 Cajón alto



2 Cajones altos



2 Cajones + 1
Cajón alto



3 Cajones

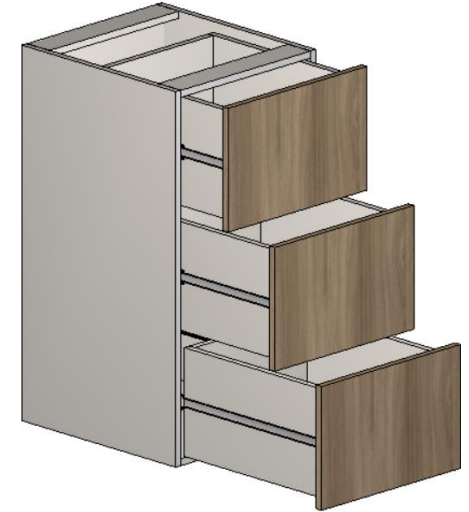

4 Cajones

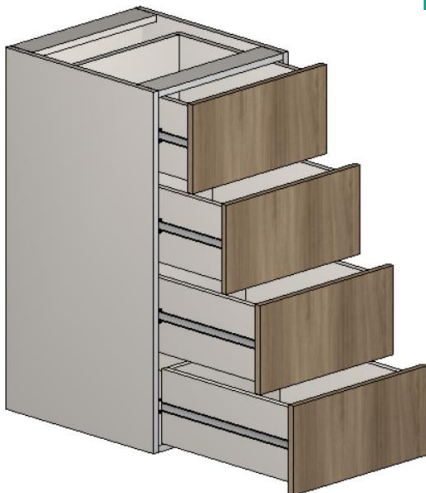

1 Cajón alto + 1
Puerta

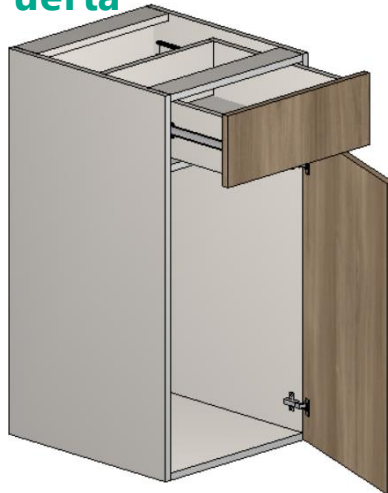

1 Cajón + Cajón Portalatas

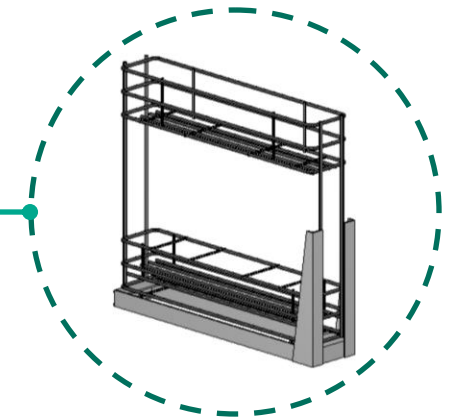
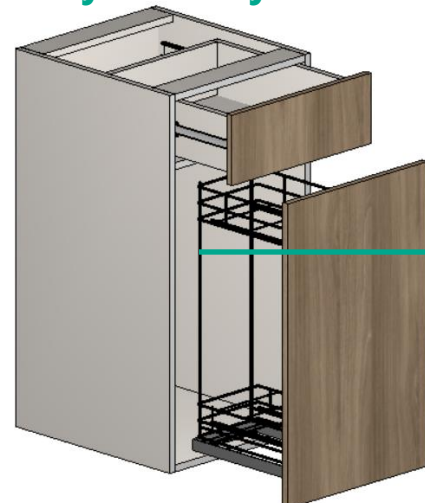

Modulación – Cocina

Bajos – Cajoneros

Tablade Planchar - Cerrada

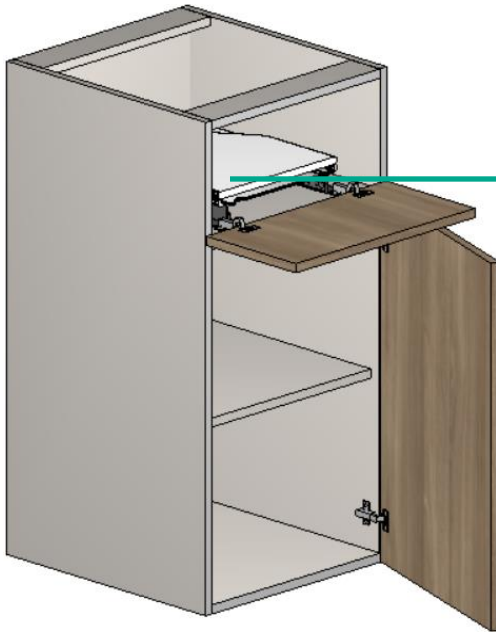

Tablade Planchar - Abierta

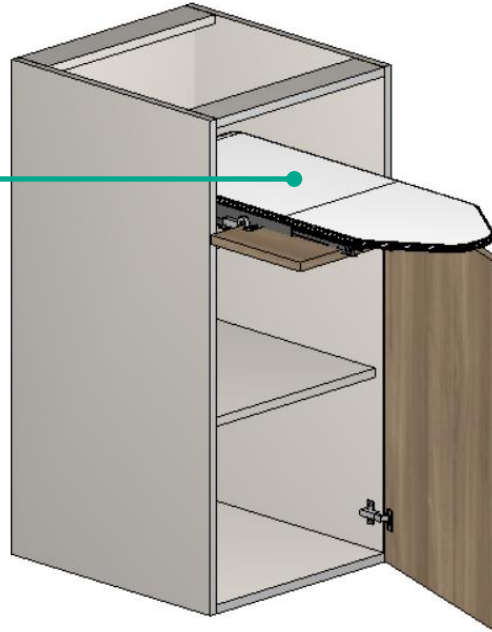

Cajonero 1 Basculante + 1 Cajón



La **tabla de planchar** agregada al módulo **no** genera información de perforación. Los pistones acoplados en la basculante se identifican como pistones con fuerza inversa (**PISTINV**). Los pistones no generan información de perforación.

Modulación – Cocina

Bajos – Cajoneros

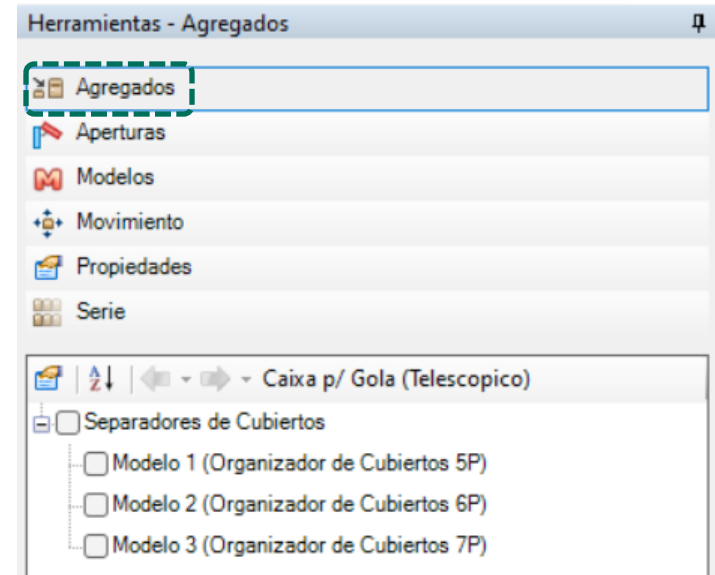
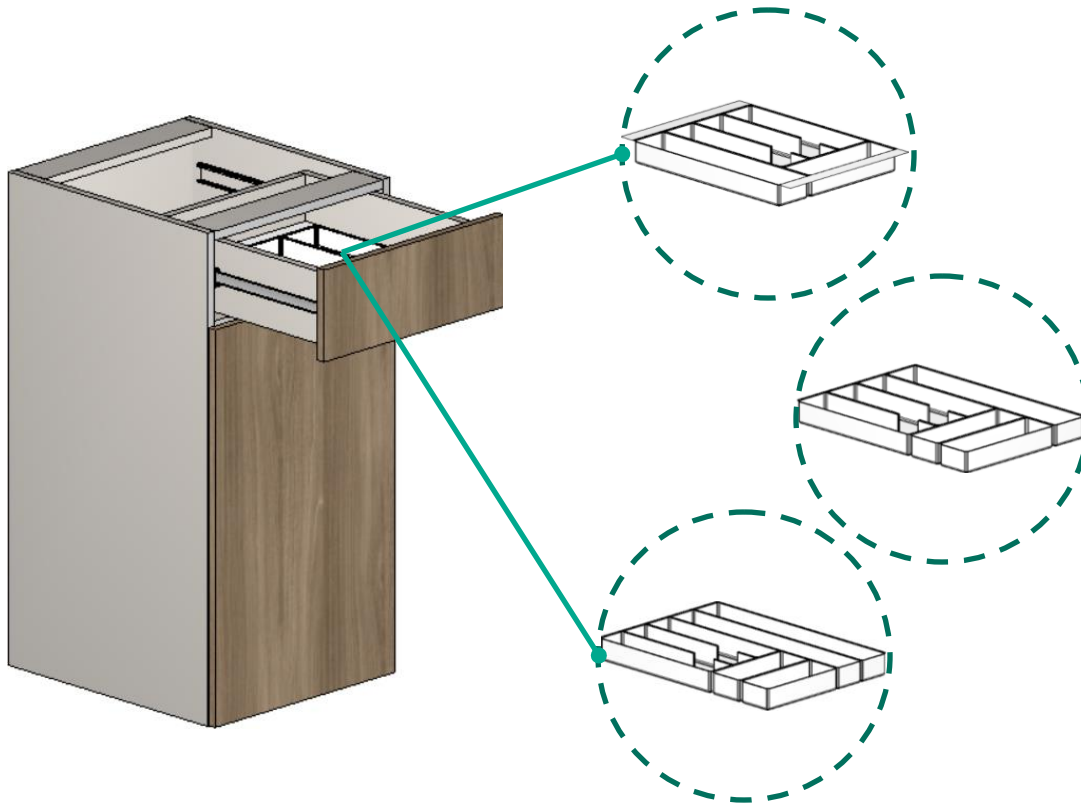

Los cajones pueden recibir como agregado un **divisor de cubiertos** según la anchura del cajón. Para insertar el divisor, acceda a la pestaña **Agregados**.

Modulación – Cocina

Bajos – Fregaderos

Gabinete Tarja
1 Puerta



Gabinete Tarja
2 Puertas



Gabinete Parrilla
2 Cajones



Modulación – Cocina

Bajos – Fregaderos

Vista Trasera del Módulo

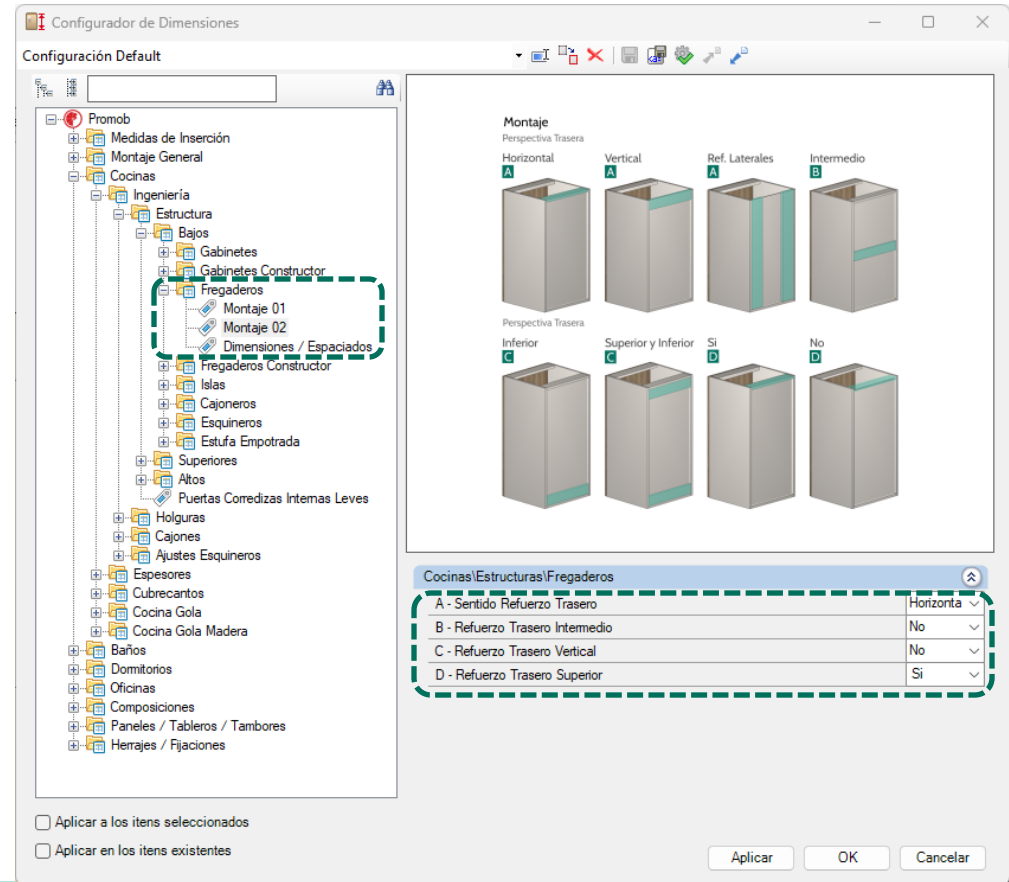

Posibilidad de insertar refuerzos delanteros dobles y refuerzos traseros intermedios e inferiores a través del **Configurador de Dimensiones**.

Modulación – Cocina

Bajos – Electros

Lavavajillas



Horno

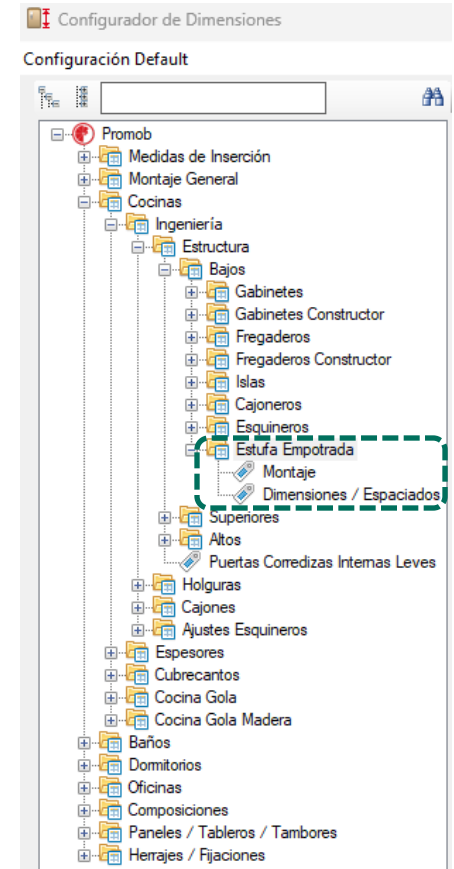

Las configuraciones iniciales se pueden realizar a través del **Configurador de Dimensiones**.
Las ediciones de este módulo son a través del **Constructor de Armarios**.

Modulación – Cocina

Bajos – Electros

Horno



Editor de Panel Eletro

348 348

415 415

380 300

348 348

Items

Paneles/Traviesas

Items Torres

Grade Forno Embutido

Cantidad: 1

Insertar invertido

Insertar

Cotas

Anchura	600
Altura	18,5
Profundidad	520

Movimiento

Paso 10

Posicionamiento

OK Cancelar Aplicar

Recortar Ctrl+X

Copiar Ctrl+C

Pegar Ctrl+V

Eliminar Delete

Duplicar Ctrl+D

Herramientas

Editar Geometría...

Editar Panel Eletro...

Editar Armario

Modulación – Cocina

Bajos – Electros

Nicho de Estufa
Empotrada sin zóclo

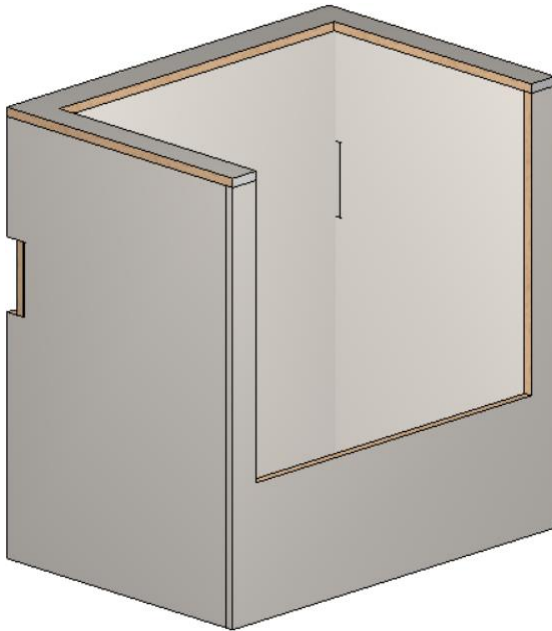

Nicho de Estufa
Empotrada con zóclo

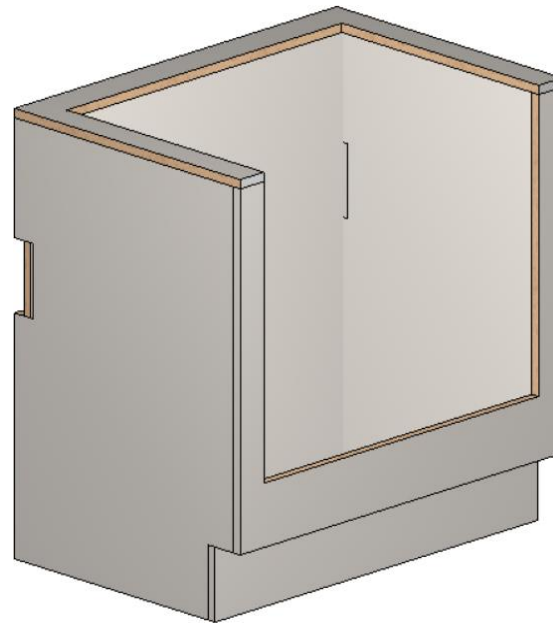

Estrado

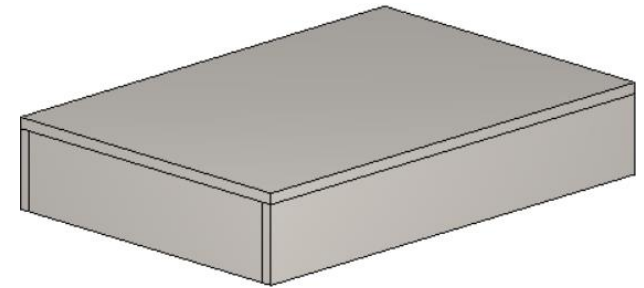

Solo el nicho **sin zóclo** tiene base inferior.

Modulación – Cocina

Bajos – Electros

Ruta a las configuraciones de módulos para Electros en el **Configurador de Dimensiones**.

Configurador de Dimensiones

Configuración Default

Dimensiones / Espaciados

Vista Superior Vista Frontal Vista Lateral

Sin Zócalo

Con Zócalo

Cocinas\Estructuras\Estufa Empotrada

A - Profundidad Mecanizado Base Inferior	200
B - Mecanizado Ancho Base Inferior	650
C - Profundidad Mecanizado Base Superior	550
D - Ancho Mecanizado Base/Frente	768
E - Altura Mecanizado Frente	603
F - Altura de Ventilación Lateral	150
G - Ancho de Ventilación Lateral	50
H - Posicionamiento de Ventilación Lateral	240
I - Altura del Zócalo	150
J - Profundidad del Zócalo	70
K - Holgura del Fondo del Modulo	19
L - Holgura Superior del Fondo	8
M - Holgura Lateral del Fondo	8
N - Holgura Inferior del Fondo	8
O - Holgura de Ranura en la Profundidad	0,5

Aplicar a los itens seleccionados
 Aplicar en los itens existentes

Aplicar OK Cancelar

Las dimensiones de las composiciones se pueden definir en el **Configurador de Dimensiones** en el momento del proyecto.

Modulación – Cocina

Bajos – Esquineros

Izquierdo



Derecho



Diagonal Izquierdo

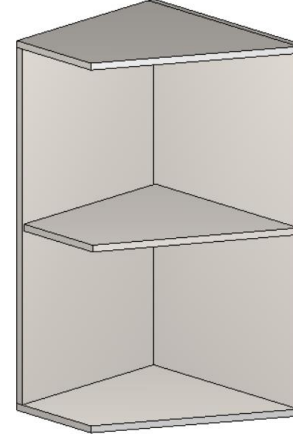

Diagonal Derecho

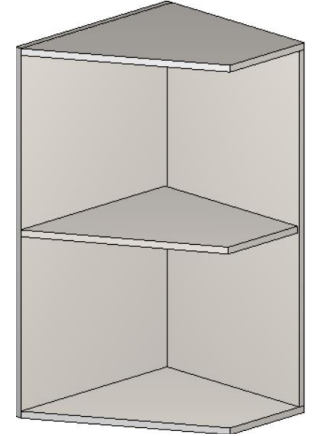

Biselada Izquierda

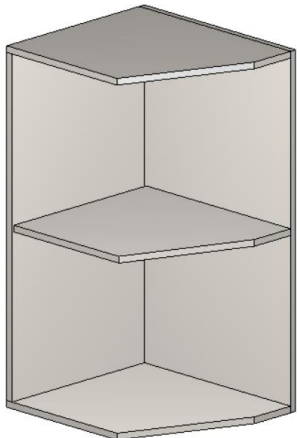

Biselada Derecha

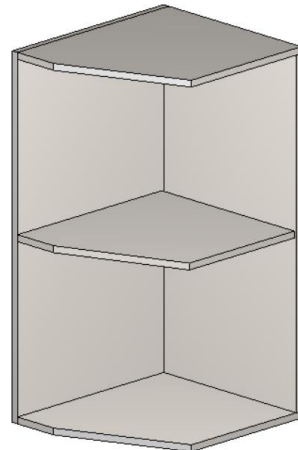

Curvo Izquierdo

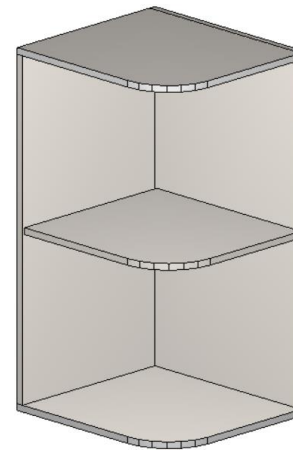

Curvo Derecho

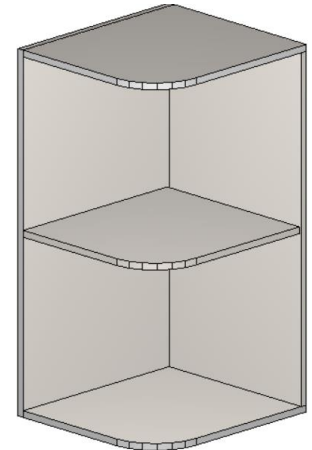

Posibilidad de agregar entrepaños fijos y alterar las existentes.

Modulación – Cocina

Islas - Esquinero Recto

Esquinero Recto Izquierda



Esquinero Recto Derecha

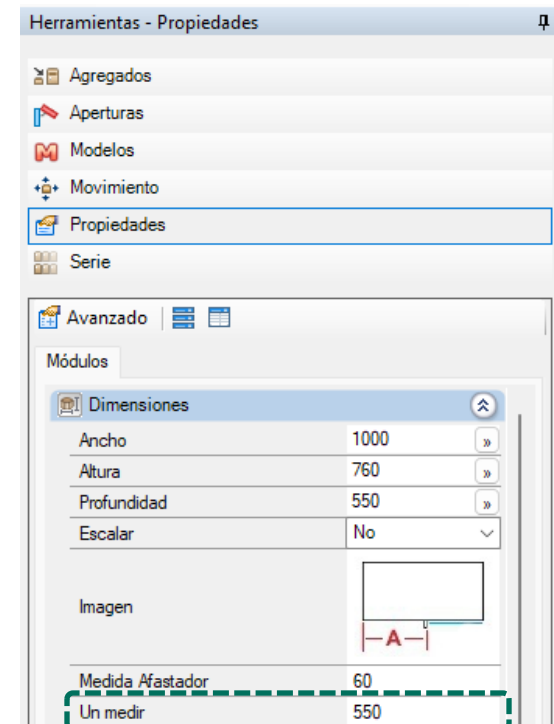

El valor de la **medida A** se puede editar a través de las **propiedades** durante la construcción del proyecto.

Modulación – Cocina

Islas - Módulos Base

1 Puerta



2 Puertas



2 Puertas



4 Puertas



Los módulos pueden cambiar sus entrepaños en la pestaña "Agregados"

Modulación – Cocina

Islas - Superiores

1 Puerta



2 Puertas



2 Puertas



4 Puertas



Los módulos pueden cambiar sus entrepaños en la pestaña “Agregados”

Modulación – Cocina

Despensas

1 Puerta

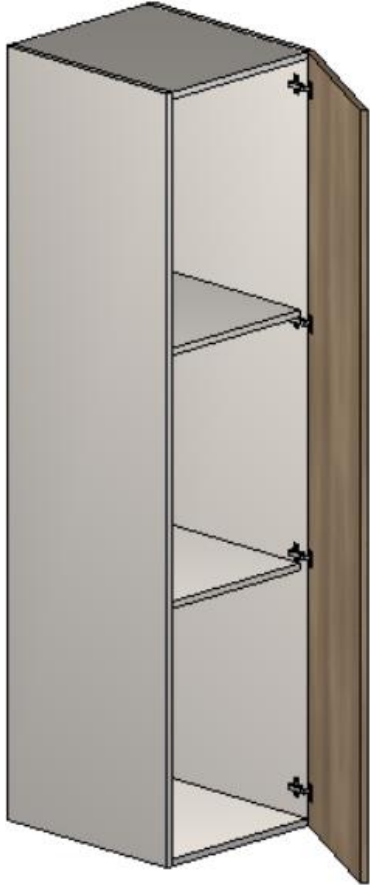

1 Puerta Rejilla



1 Puerta – Portaescobas



Es posible aumentar o disminuir la cantidad de entrepaños o agregar la rejilla **portaescobas** (que no genera informaciones de perforación).

Modulación – Cocina

Despensas

2 Puertas

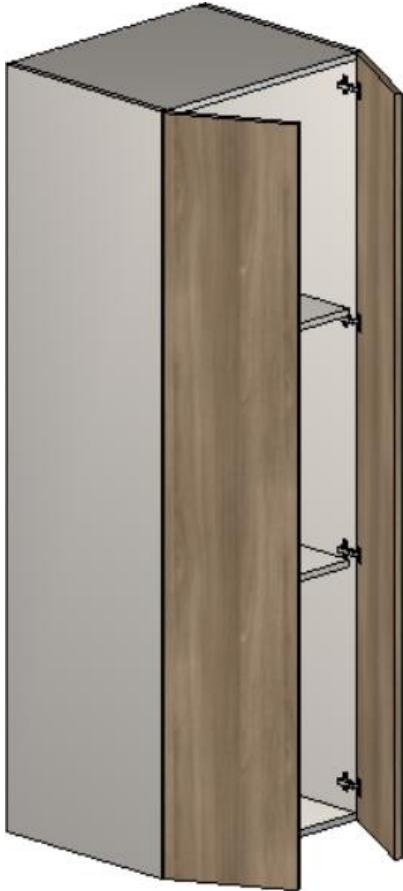

2 Puertas – Portaescobas

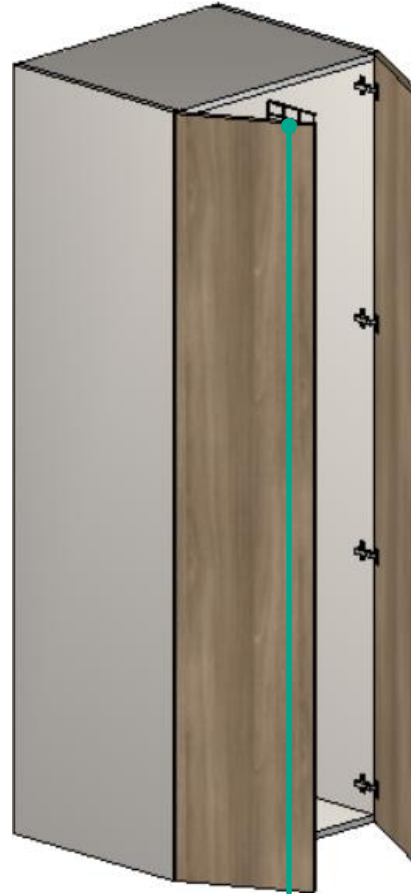

3 Cajones + 1 Basculante

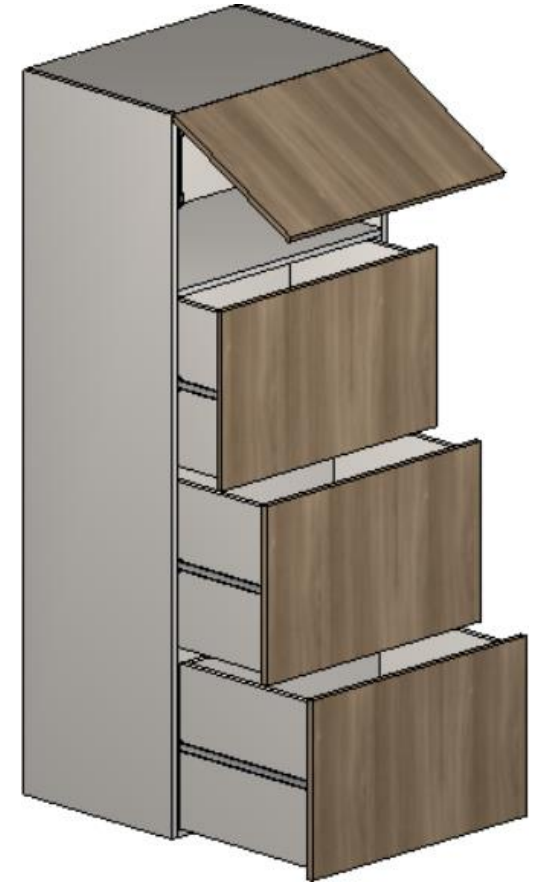

Es posible aumentar o disminuir la cantidad de entrepaños o agregar la rejilla **portaescobas** (que no genera informaciones de perforación).

Modulación – Cocina

Despensas - Hornos

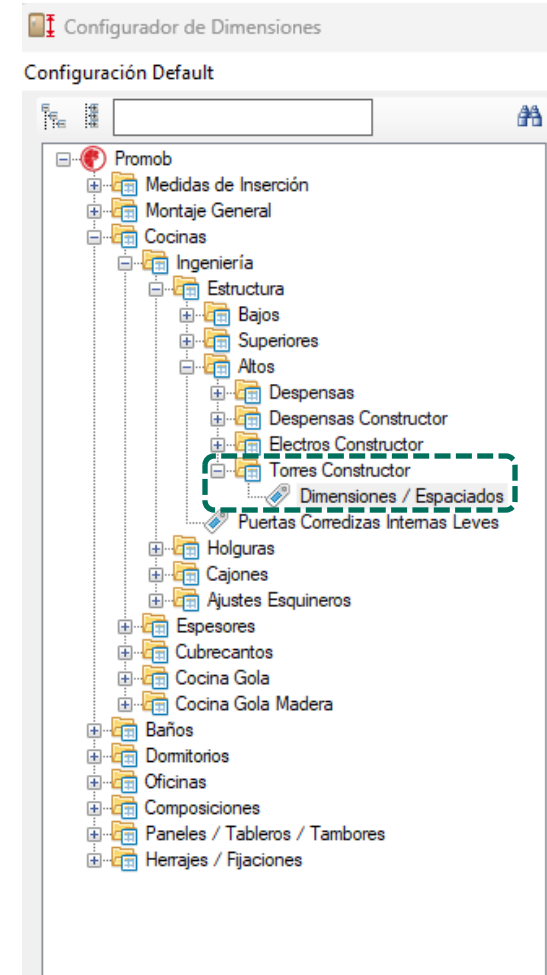
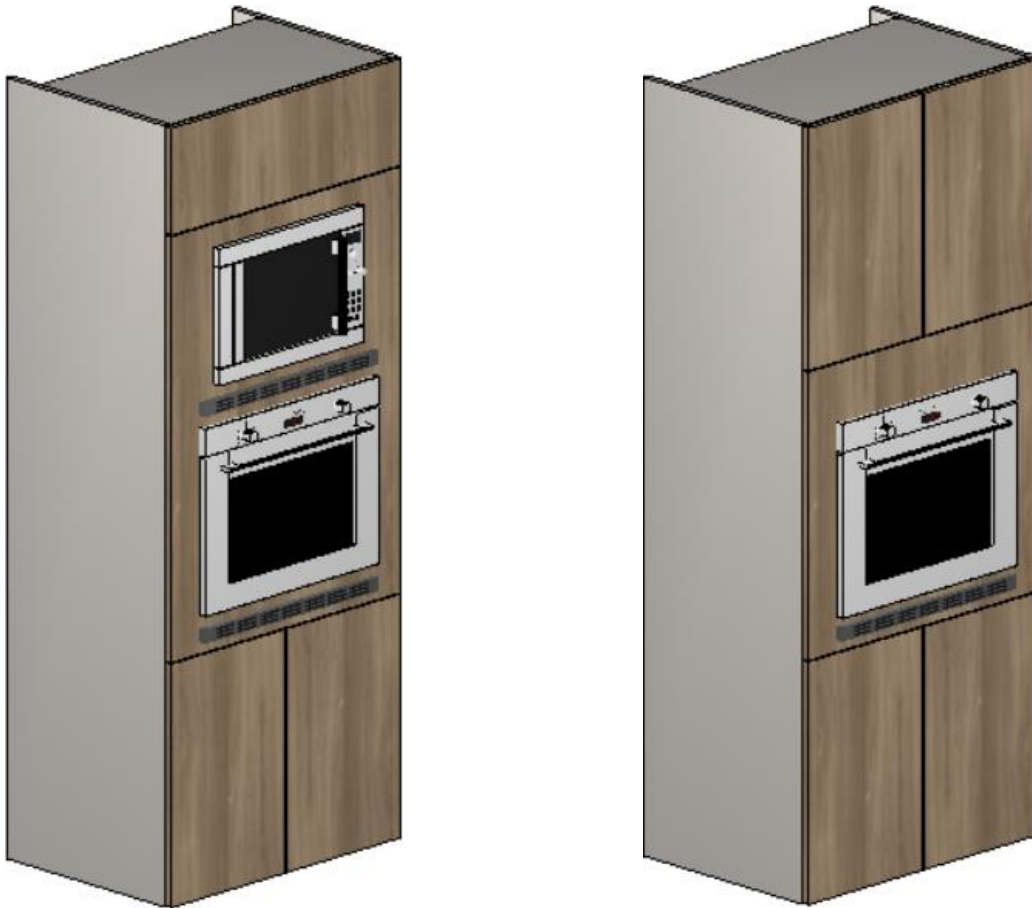

Las configuraciones iniciales se pueden realizar a través del **Configurador de Dimensiones**.
Las ediciones de este módulo son a través del **Constructor de Armarios**.

Modulación – Cocina

Despensas - Hornos

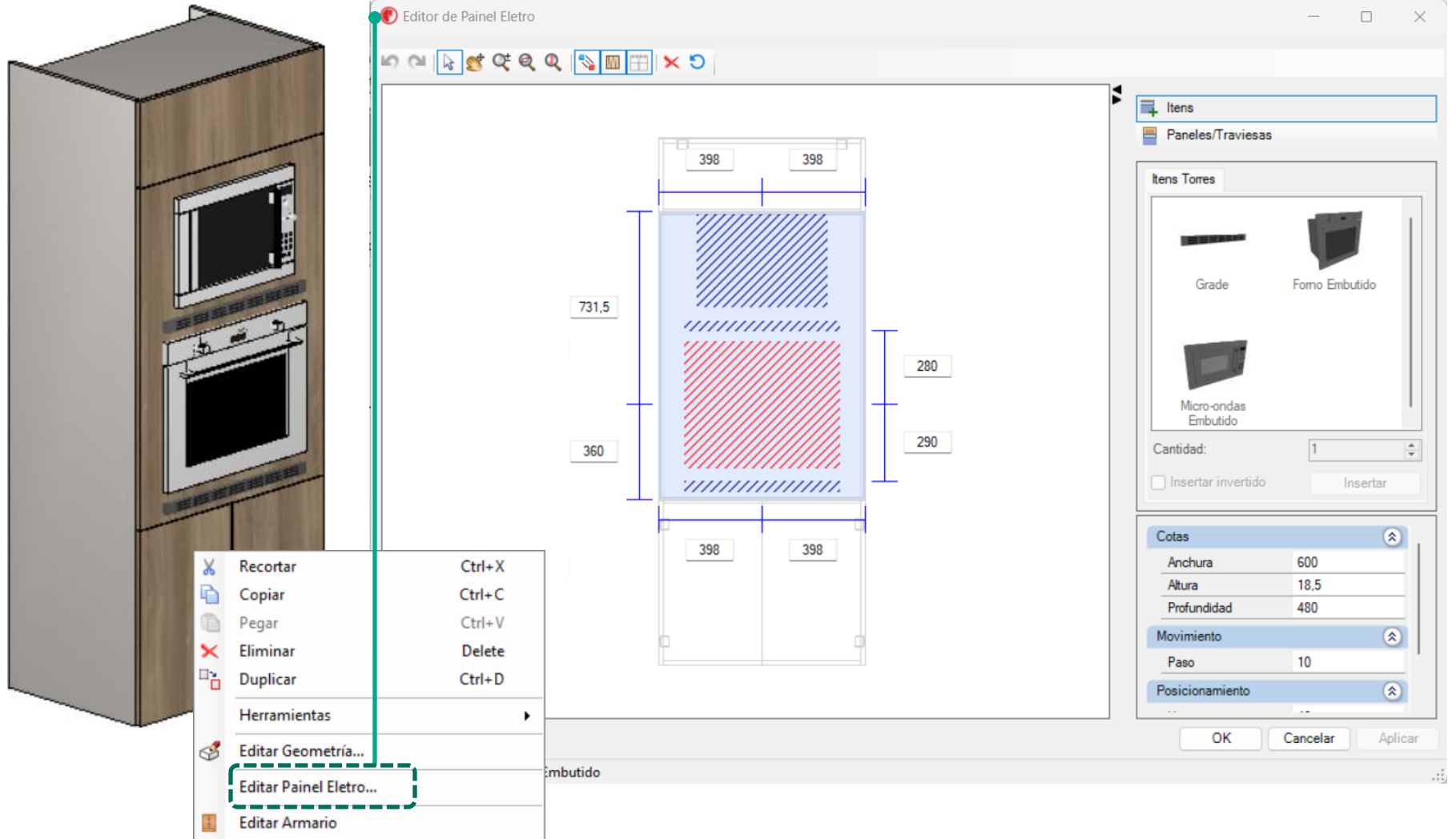

The image shows a 3D rendering of a kitchen cabinet unit on the left, featuring a microwave and an oven. To the right is a screenshot of the 'Editor de Panel Eletro' software interface. The software window displays a technical drawing of the cabinet with dimensions and a list of components on the right.

Editor de Panel Eletro

Items

Paneles/Traviesas

Items Torres

- Grade
- Forno Embutido
- Micro-ondas Embutido

Cantidad: 1

Insertar invertido

Insertar

Cotas

Anchura	600
Altura	18,5
Profundidad	480

Movimiento

Paso	10
------	----

Posicionamiento

OK Cancelar Aplicar

Context Menu:

- Recortar Ctrl+X
- Copiar Ctrl+C
- Pegar Ctrl+V
- Eliminar Delete
- Duplicar Ctrl+D
- Herramientas
- Editar Geometría...
- Editar Panel Eletro...**
- Editar Armario

Modulación – Cocina

Superiores

Esquinero Recto Izq.



Esquinero Recto Der.



Esquinero L

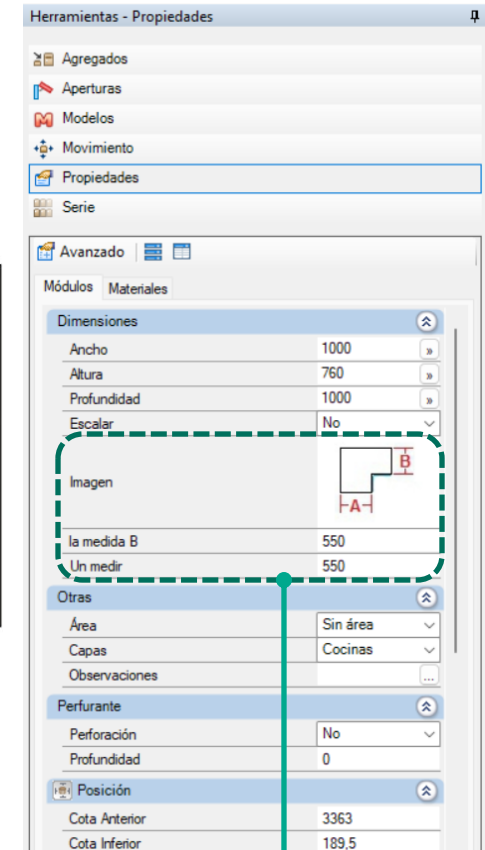
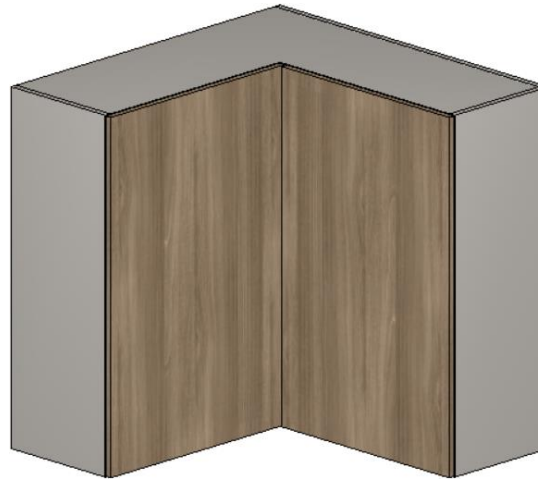

Las dimensiones de **A** y **B** se pueden alterar en el momento del proyecto a través de **las Propiedades del módulo**.

Modulación – Cocina

Superiores

Esquinero Oblicua 1
Puerta

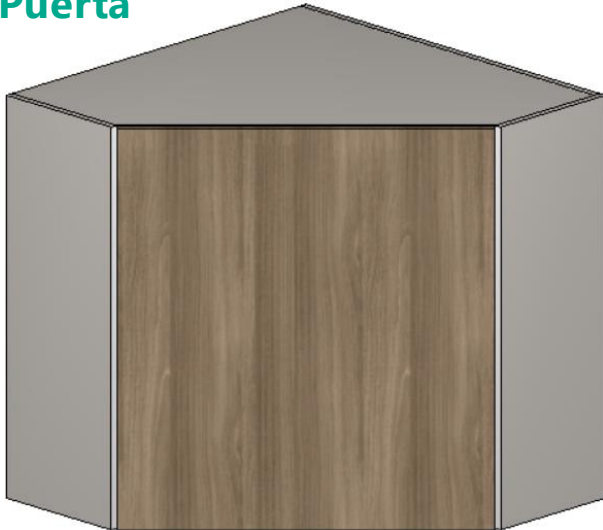

Esquinero Oblicua 2
Puertas

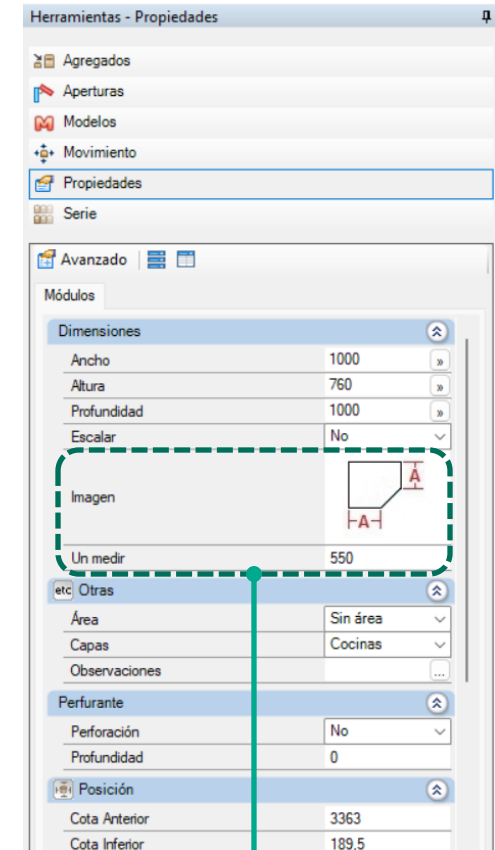
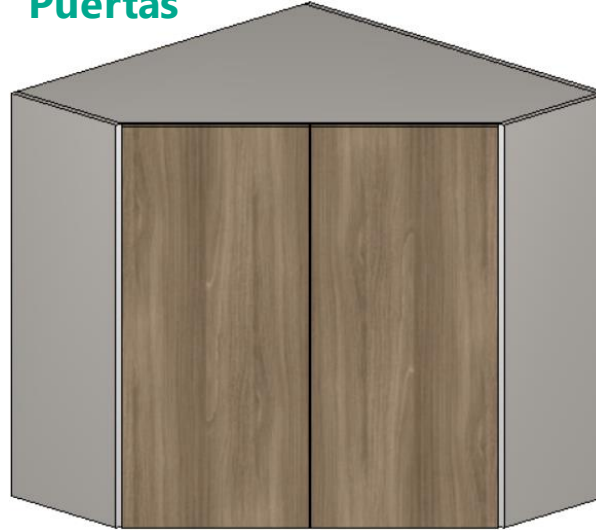

Las dimensiones de **A y A** se pueden alterar en el momento del proyecto a través de las **propiedades del módulo**.

Modulación – Cocina

Superiores

Bodega

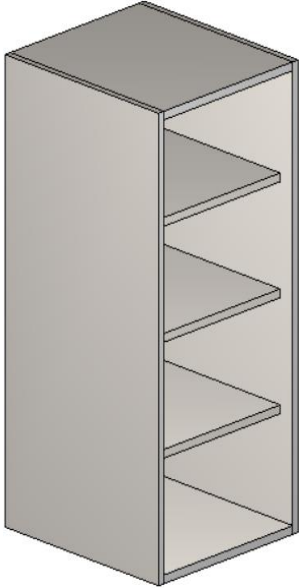

Bodega Horizontal

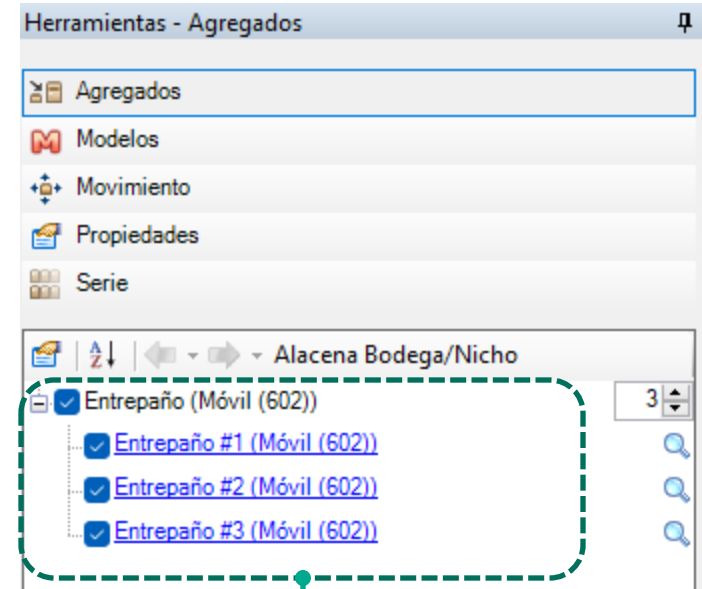
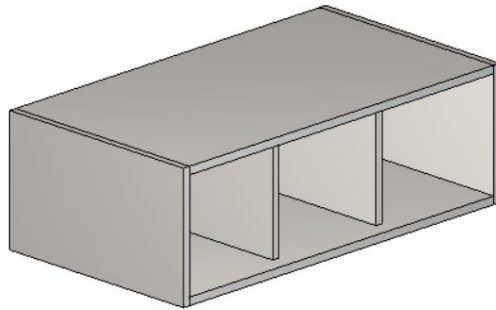

La cantidad de entrepaños internos se puede definir a través de la herramienta **Agregados**.

Modulación – Cocina

Superiores

1 Puerta

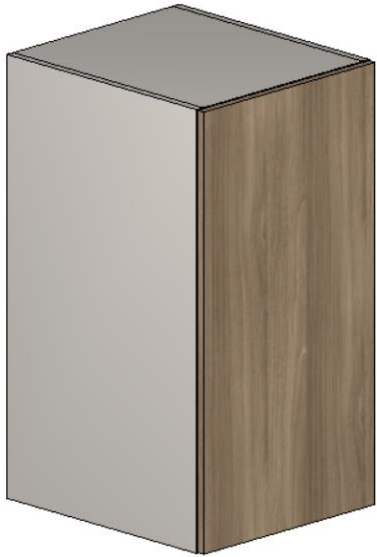

2 Puertas



3 Puertas



2 Puertas Corredizas



La cantidad de entrepaños internos se puede definir a través de la herramienta “**Agregados.**”
Las dimensiones de las composiciones se pueden definir en el **Configurador de dimensiones** en el momento del diseño.

Modulación – Cocina

Superiores

Basculante 1 Puerta



Basculante 2 Puertas

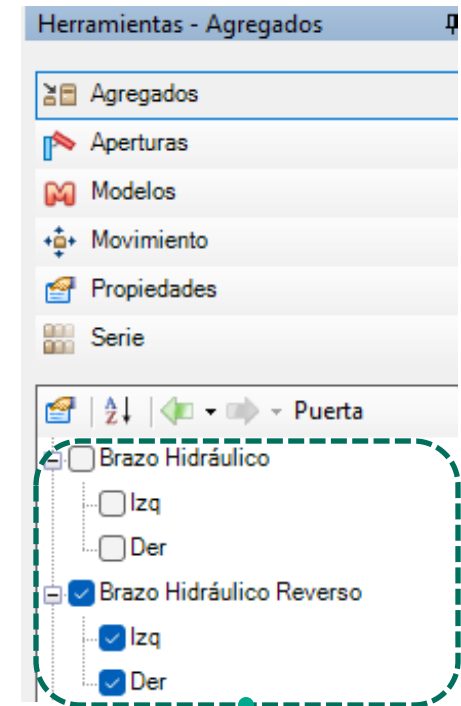
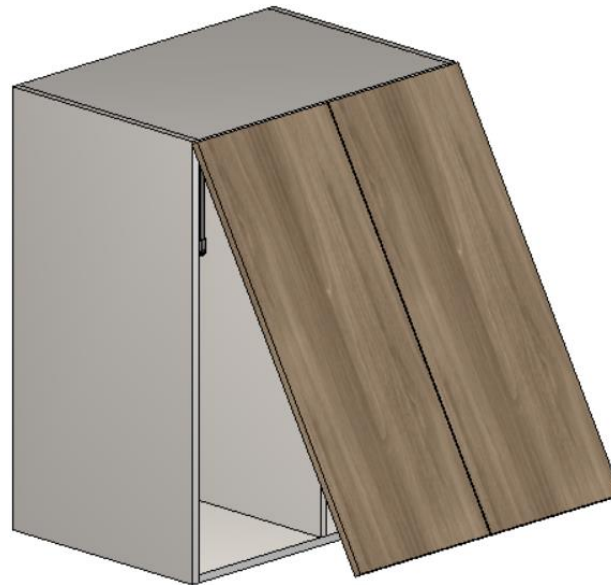

Los pistones añadidos al basculante se pueden elegir entre pistón con fuerza inversa o pistón convencional y se identifican como **PIST** y **PISTINV**. Los pistones **no** generan información de perforación y no tienen configuración.

Modulación – Cocina

Superiores

Basculante Inf/ Sup

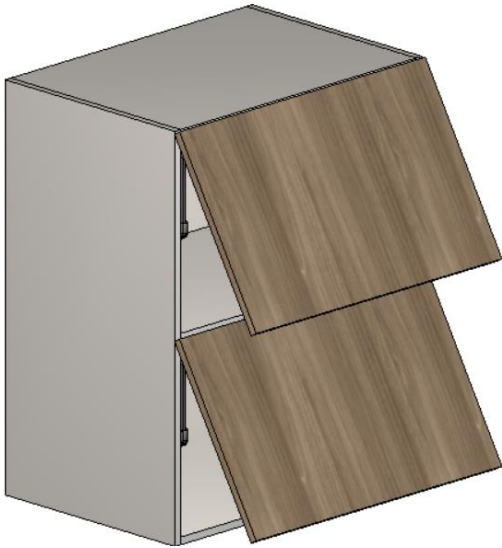

Basculante 1 Puerta Bipartida

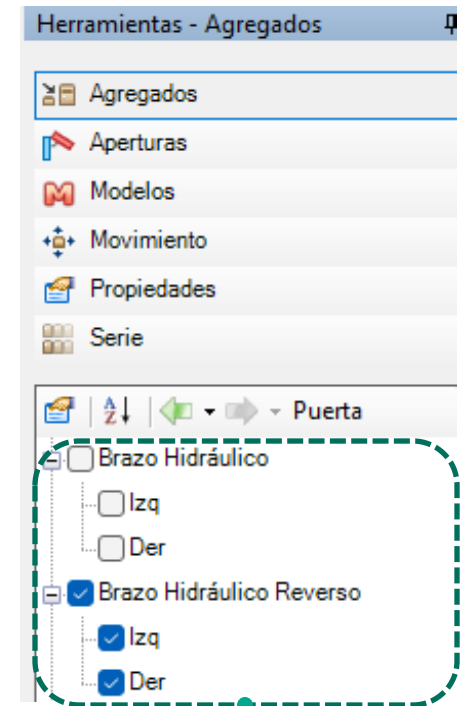
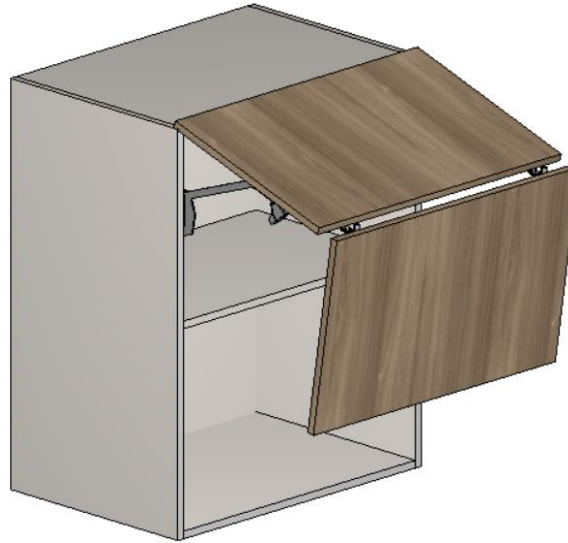

Los pistones añadidos al basculante se pueden elegir entre pistón con fuerza inversa o pistón convencional y se identifican como **PIST** y **PISTINV**. Los pistones **no** generan información de perforación y no tienen configuración.

Modulación – Cocina

Superiores

Módulo Sup. Microondas

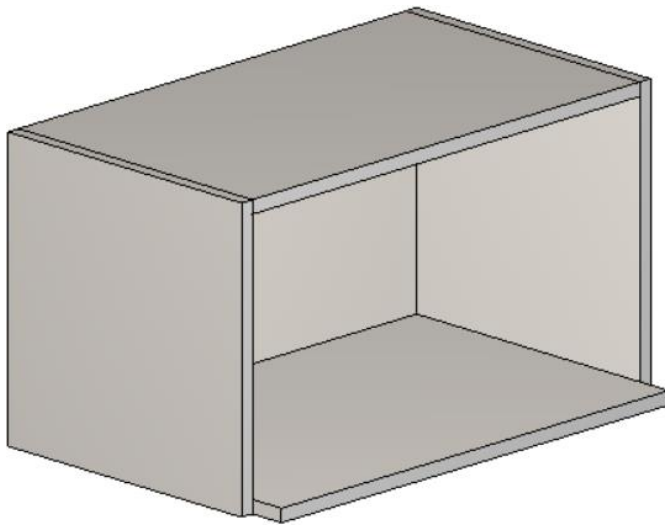

El valor de la **medida A** se puede cambiar a través de la pestaña Propiedades.

Herramientas - Propiedades

- Agregados
- Modelos
- Movimiento
- Propiedades
- Serie

Avanzado

Módulos

Dimensiones

Ancho	700
Altura	400
Profundidad	400
Escarlar	No

Imagen

Medir Microondas Base Advance - El 50

etc) Otras

Área	Sin área
Capas	Cocinas
Observaciones	

Perforante

Perforación	No
Profundidad	0

Posición

Cota Anterior	3577,68
Cota Inferior	614,95
Cota Posterior	572,32
Cota Superior	3885,05

Modulación – Cocina

Agregados - Cajones

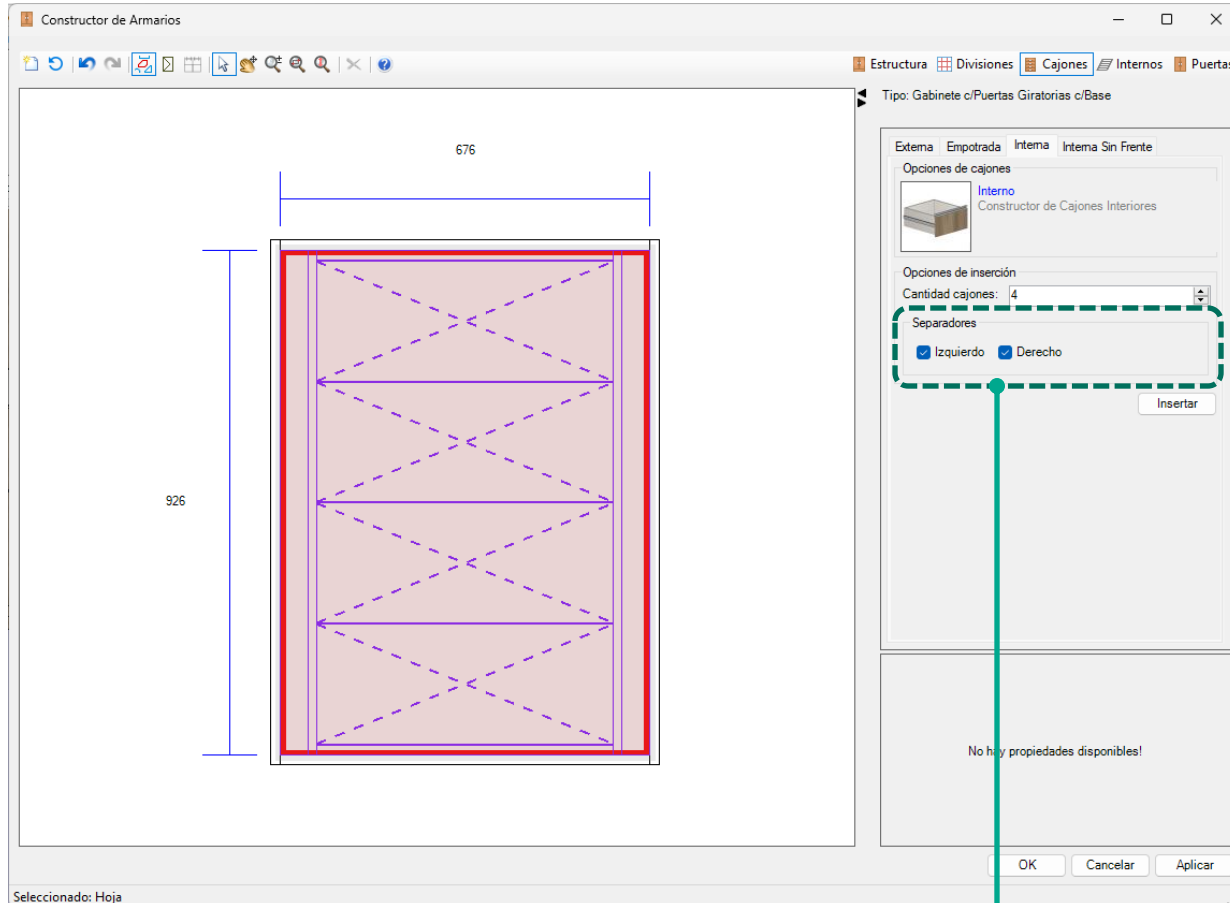

La dimensión y cubrecanto del apartador y la holgura de los cajones se pueden ser definidos a través del **Configurador de Dimensiones**. Es posible seleccionar si habrá **espaciadores izquierdo y derecho** por parte del **Constructor del gabinete**.

Modulación – Cocina

Agregados - Cajones

Retractor 1

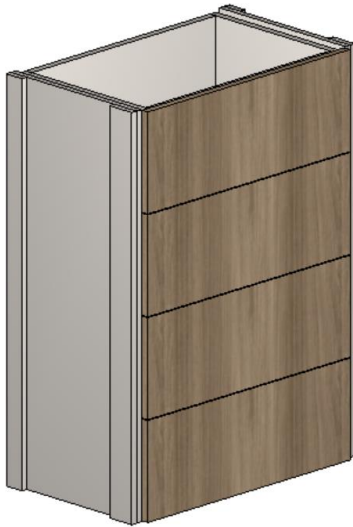

Retractor 2



Retractor 3



Hay tres modelos de retractores para cajones internos que pueden ser seleccionados por el **Configurador de Dimensiones**.



Modulación – Cocina

Agregados - Cajones

Configurador de Dimensiones

Configuración Default

Aplicar a los ítems seleccionados
 Aplicar en los ítems existentes

Promob
 Medidas de Inserción
 Montaje General
 Cocinas
 Ingeniería
 Estructura
 Holguras
 Cajones
 Cajones Telescópicos
 Cajones Invisibles
 Cajones Blum
 Cajones Hafele
 Cajones Hettich
Retractor
 Ajustes Esquineros
 Espesores
 Cubrecantos
 Cocina Gola
 Cocina Gola Madera
 Baños
 Dormitorios
 Oficinas
 Composiciones
 Paneles / Tableros / Tambores
 Herrajes / Fijaciones

Retractor
 Perspectiva Frontal
A Modelo 1 **A** Modelo 2 **A** Modelo 3

Vista Superior
M Si **M** Si **M** Si

Cocinas\Retractor Cajones Internos

A - Modelo del Retractor de Cajones Internos	Retractor
B - Espesor del Retractor	15
C - Espesor del Retractor Lateral	15
D - Dimensión de los Retractores Laterales	70
E - Dimensión de los Retractores Laterales Traseros	50
F - Ancho de los Retractores Laterales	50
G - Dimensión del Travesaño Inferior	70
G - Dimensión del Travesaño Superior	70
H - Dimensión del Retractor Derecho	50
H - Dimensión del Retractor Izquierdo	50
I - Espacio Frontal Retractor Lateral	40
J - Espacio Frontal Travesaño Inferior Frontal	40
J - Espacio Frontal Travesaño Superior Frontal	40
K - Espacio Trasero Travesaño Inferior Trasero	0
K - Espacio Trasero Travesaño Superior Trasero	0
L - Espacio Trasero del Retractor	50,5
M - Refuerzo Trasero	Si

Modulación – Cocina

Agregados - Cajones

Configurador de Dimensiones

Configuración Default

Cajones Telescópicos

Si **A**

No **A**

Perspectiva Trasera

Vista Lateral

Vista Frontal

Ampliación del Ranura

01 02 03 04 05 06

Ninguno **E** Ninguno **D** Ranura **E** Ranura **D**

Ninguno **E** Ninguno **D** Ranura **E** Ranura **D**

05 06 F1 F2 F = F1+F2

Cocinas\Estructuras Cajones Telescópicos

A - Contra Frente	Si
B - Descuento Contra Frente	0
C - Descuento Trasero	0
D - Tipo de Ranura del Contra Frente	Ninguno
E - Tipo de Ranura de la Trasera	Ninguno
F - Holgura de Ranura en el Ancho	0.5
G - Holgura de Ranura en la Profundidad	0.5
H - Holgura Lateral del Fondo	10
I - Holgura Trasera del Fondo	0
J - Holgura Frontal del Fondo	0

Aplicar a los itens seleccionados

Aplicar en los itens existentes

Aplicar OK Cancelar



Constructor de Armarios - Cocina

Inferiores

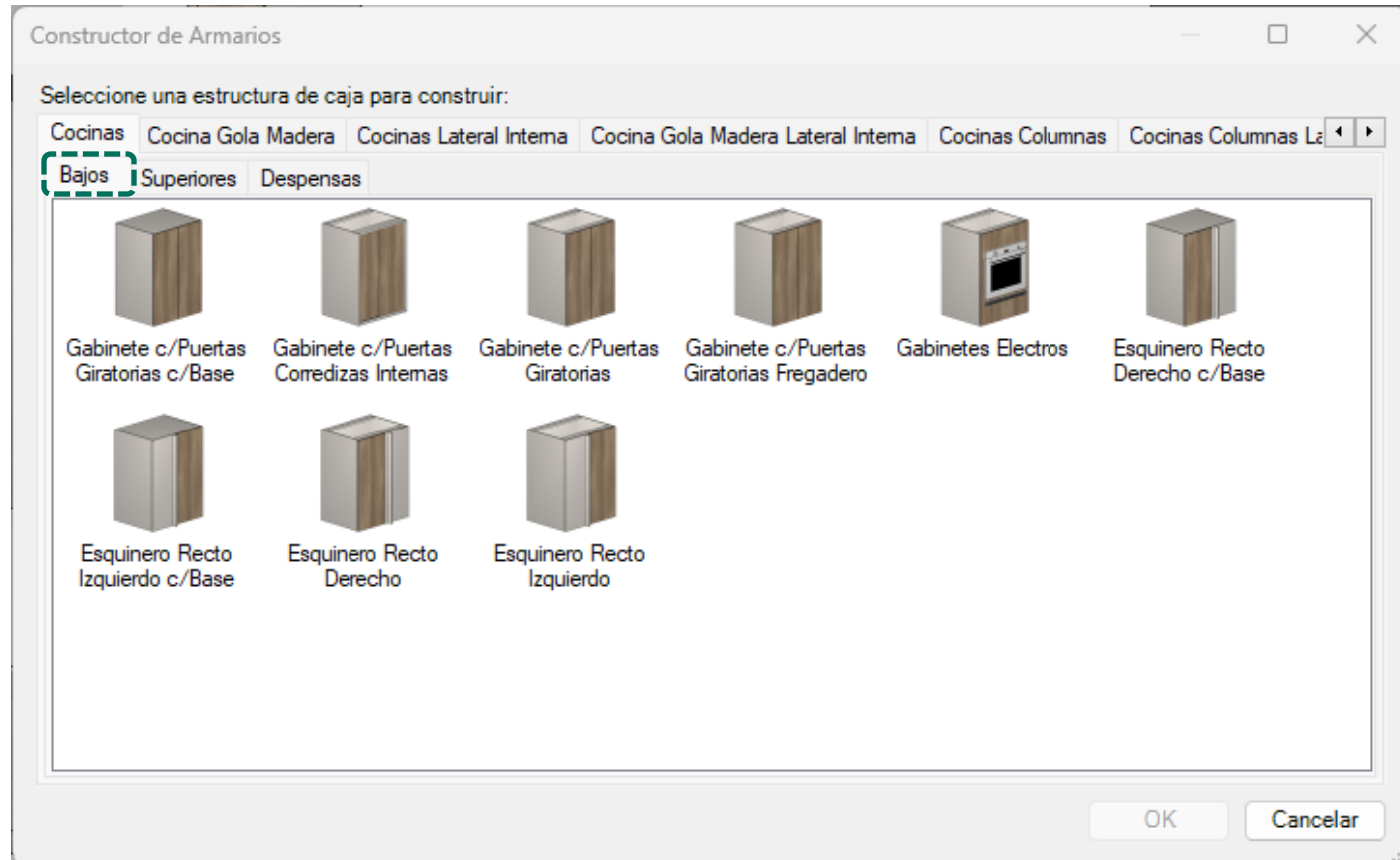

Se puede utilizar para crear módulos base y armarios personalizados.

Construcción basada en el concepto de vanos.

La estructura de la caja sigue el mismo estándar definido a través del **Configurador de Dimensiones**.

Los módulos están divididos entre **Bajos, Superiores y Despensas**.

Constructor de Armarios - Cocina

Superiores

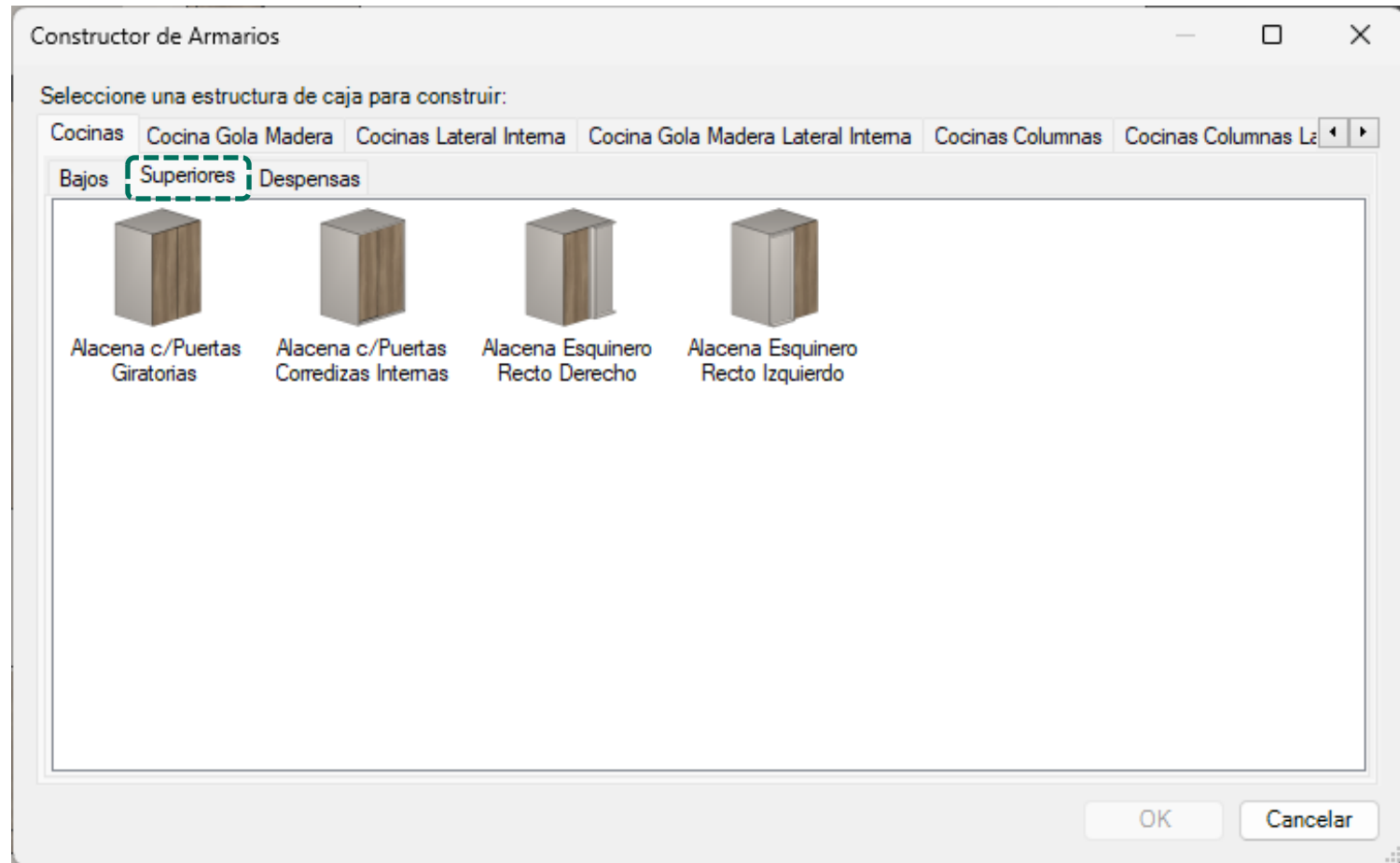

Constructor de Armarios - Cocina

Despensas

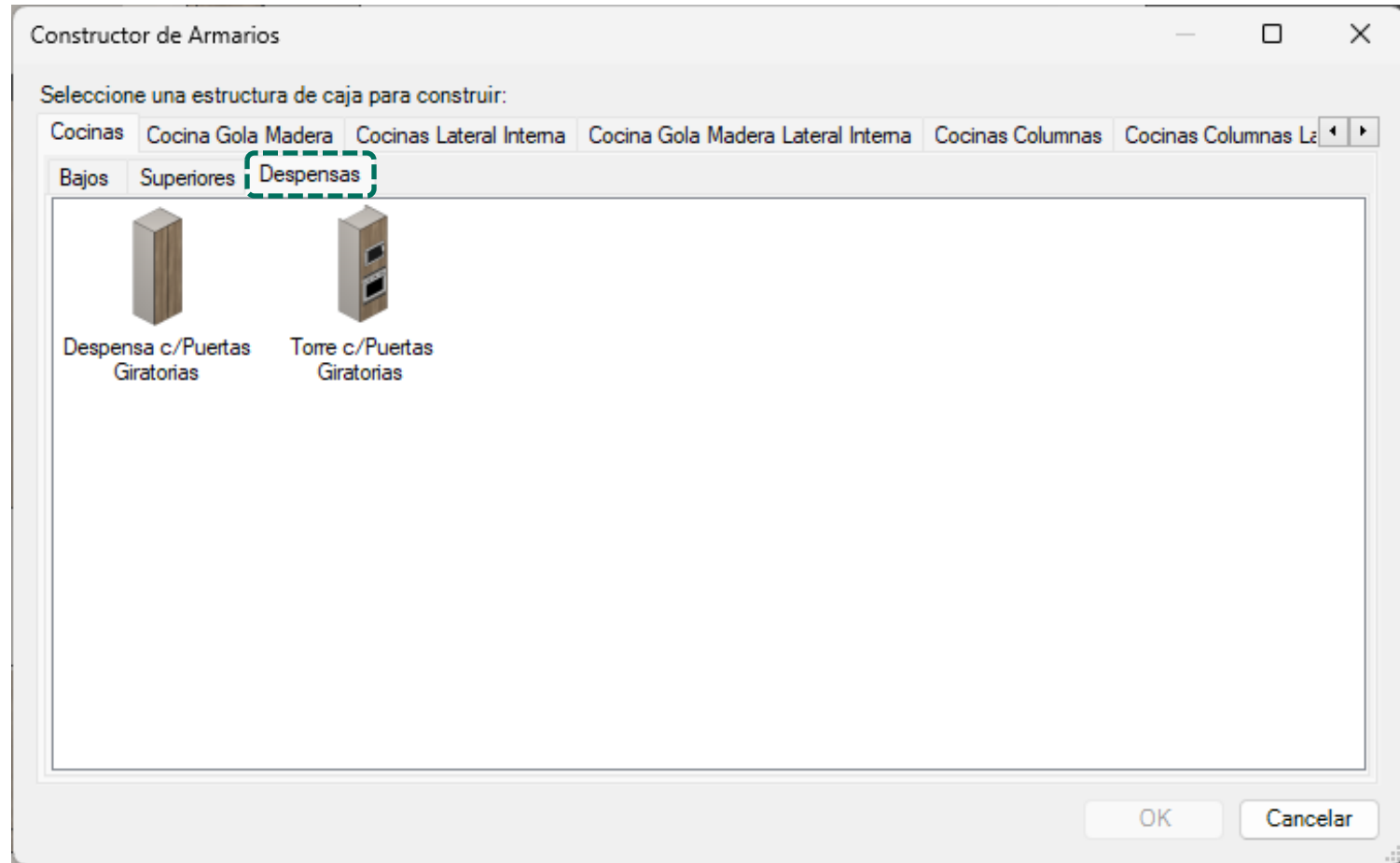

Constructor de Armarios – Cocina Lat. Int.

Bajos

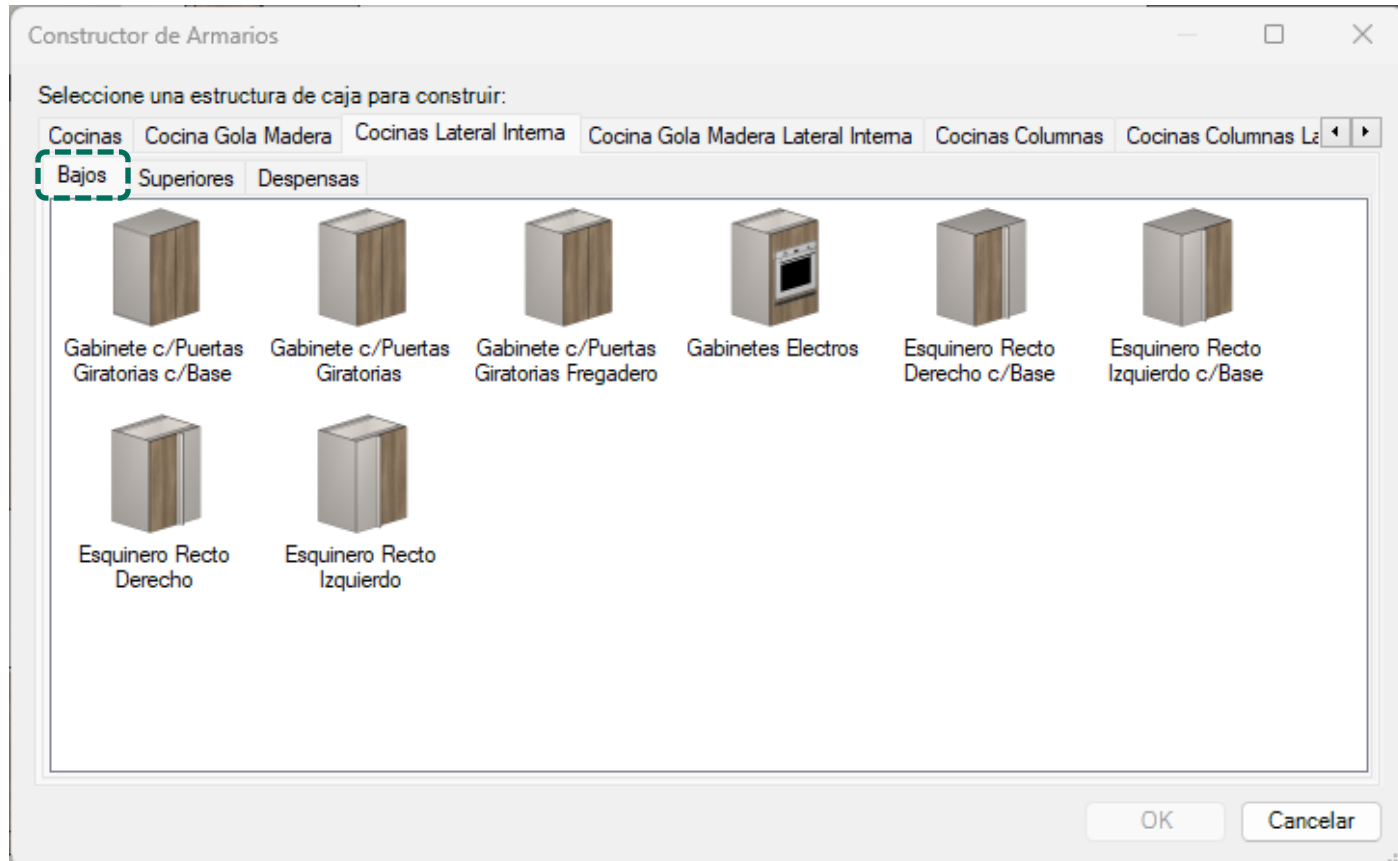

Se puede utilizar para crear módulos base y armarios personalizados.

Construcción basada en el concepto de vanos.

La estructura de la caja sigue el mismo estándar definido a través del **Configurador de Dimensiones**.

Los módulos están divididos entre **Bajos, Superiores y Despensas**.

Constructor de Armarios – Cocina Lat. Int.

Superiores

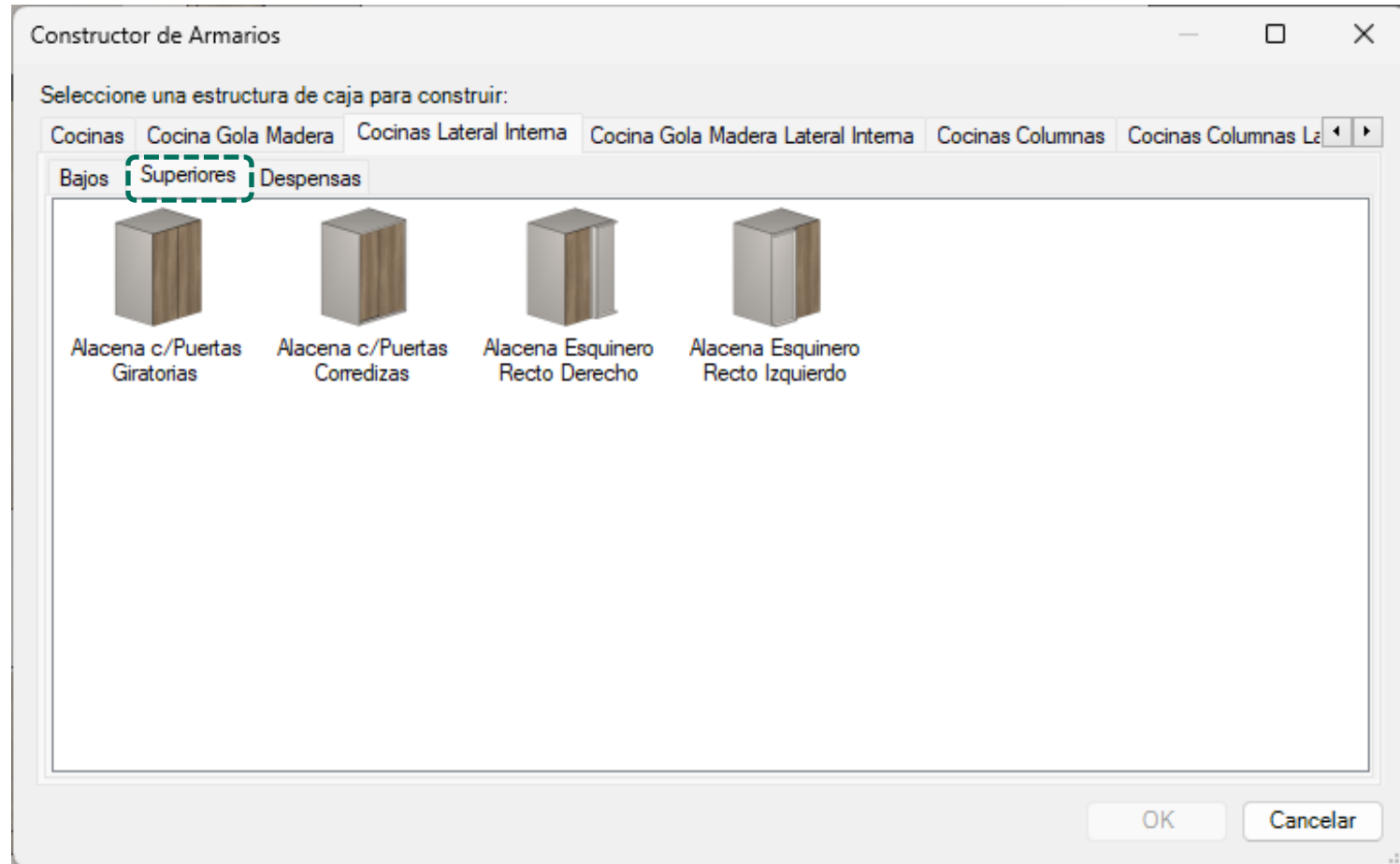

Constructor de Armarios – Cocina Lat. Int.

Despensas

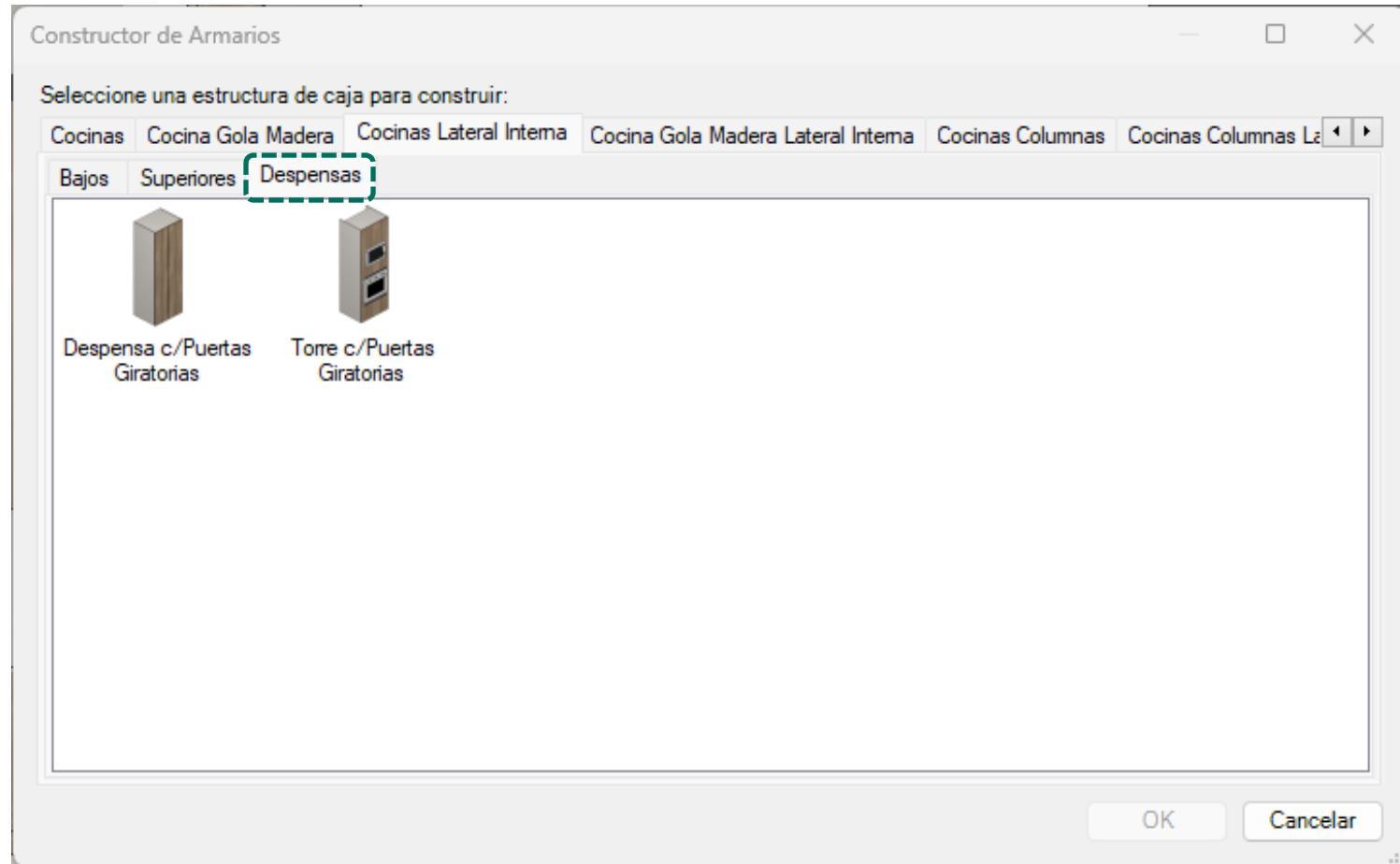

Constructor de Armarios – Cocinas Columnas

Bajos

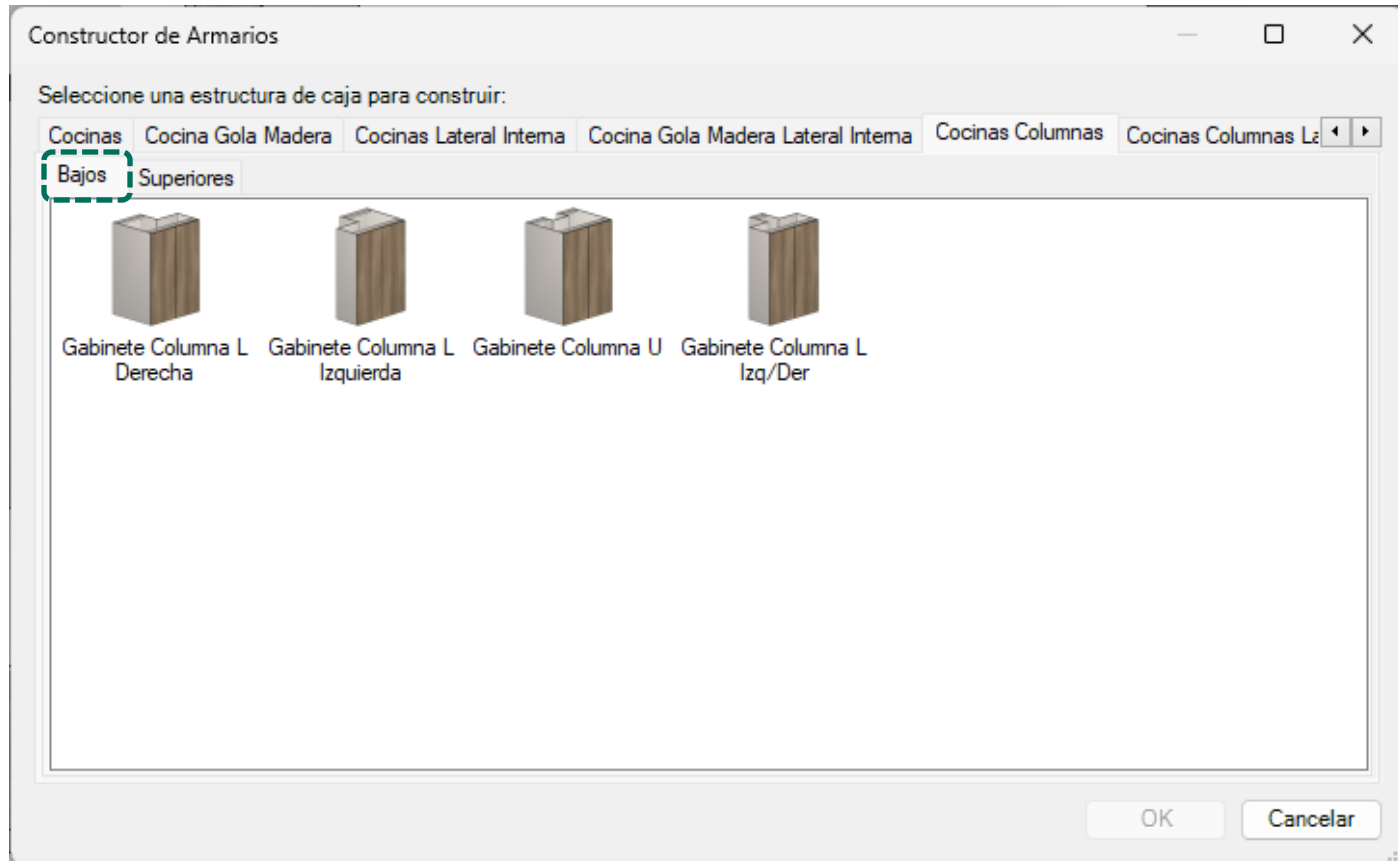

Se puede utilizar para crear módulos base y armarios personalizados.

Construcción basada en el concepto de vanos.

La estructura de la caja sigue el mismo estándar definido a través del **Configurador de Dimensiones**.

Los módulos están divididos entre **Bajos y Superiores**.

Constructor de Armarios – Cocinas Columnas Superiores

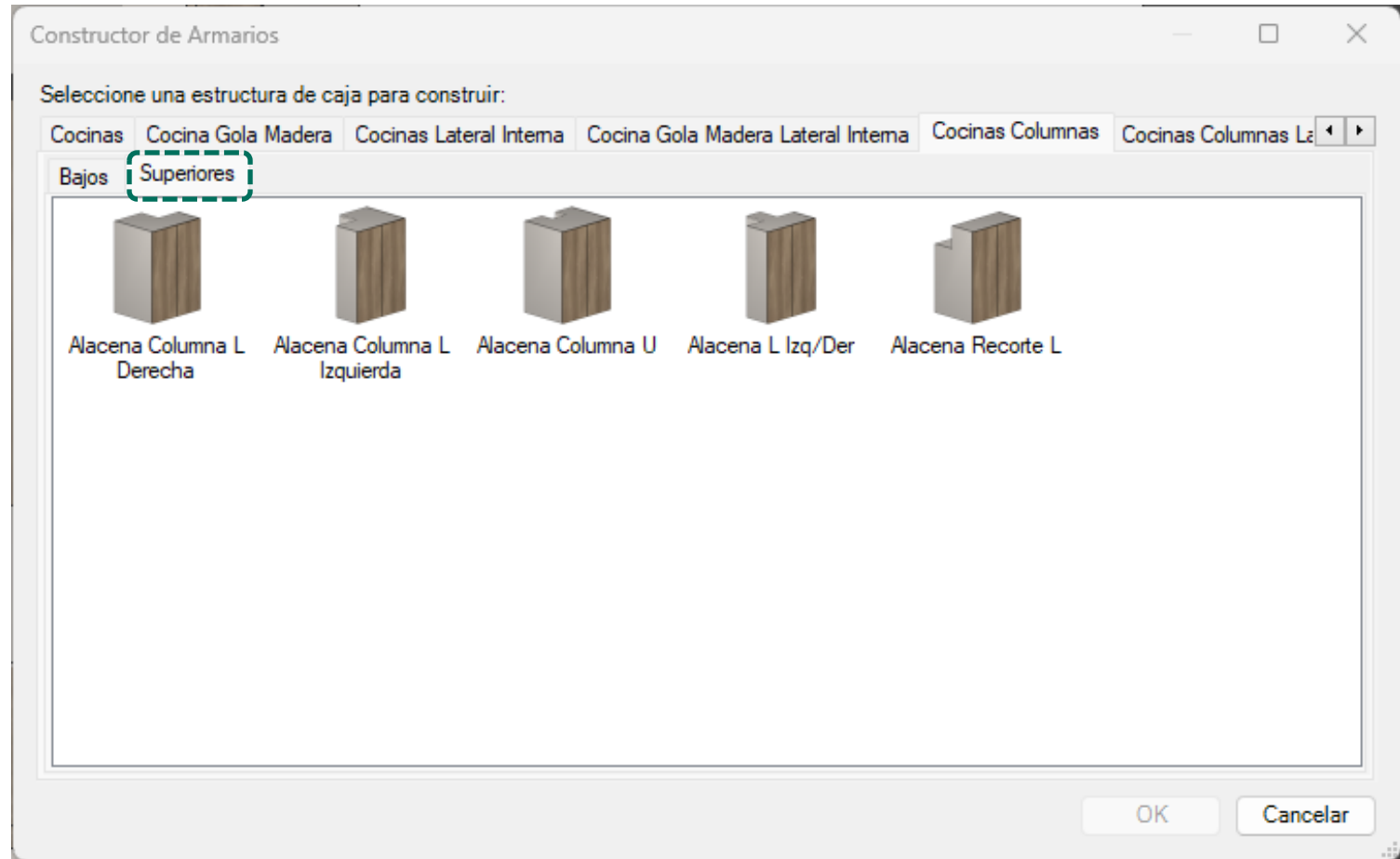

Constructor de Armarios – Coc. Col. Lat. Int.

Bajos

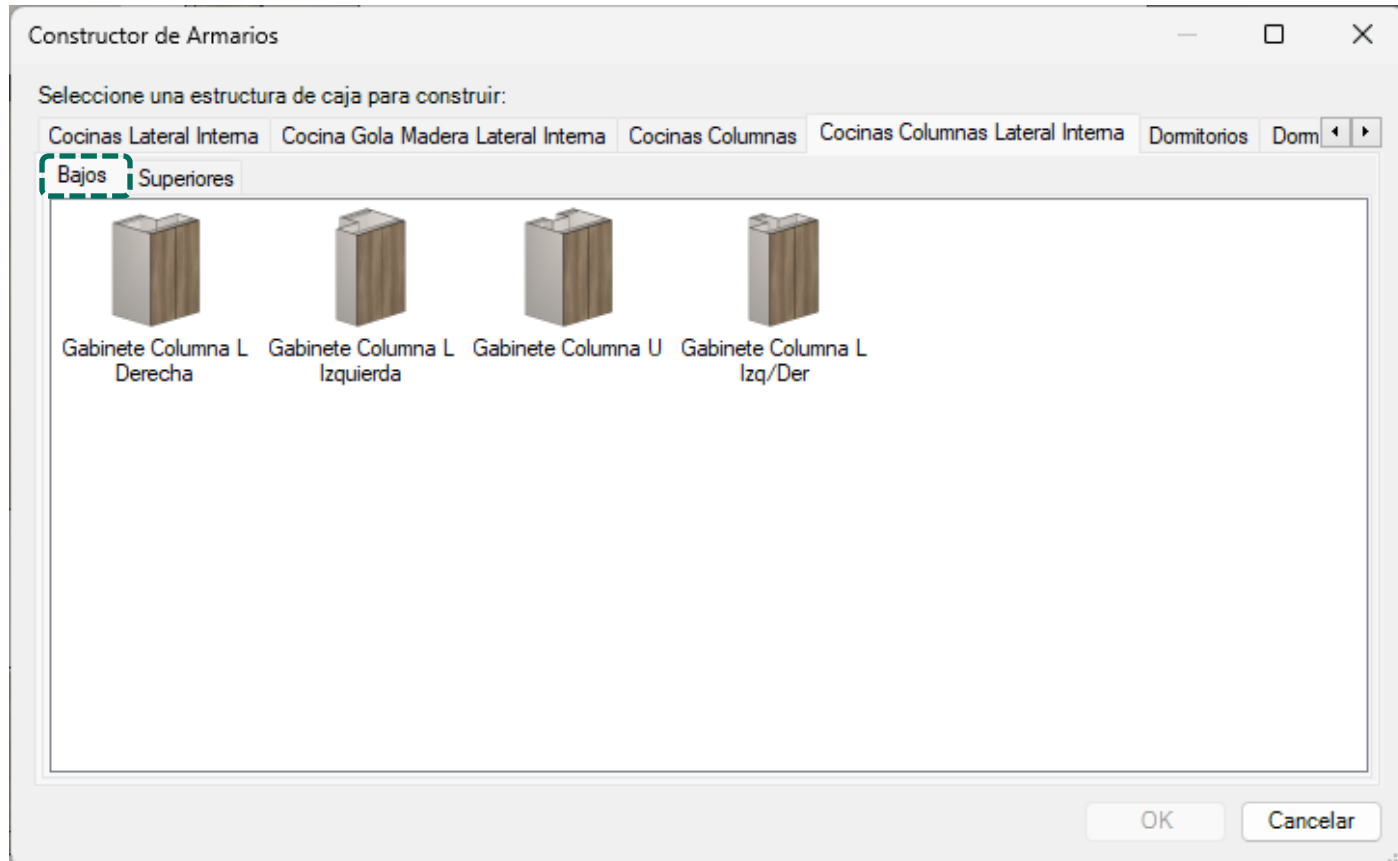

Se puede utilizar para crear módulos base y armarios personalizados.

Construcción basada en el concepto de vanos.

La estructura de la caja sigue el mismo estándar definido a través del **Configurador de Dimensiones**.

Los módulos están divididos entre **Bajos y Superiores**.

Constructor de Armarios – Coc. Col. Lat. Int.

Superiores

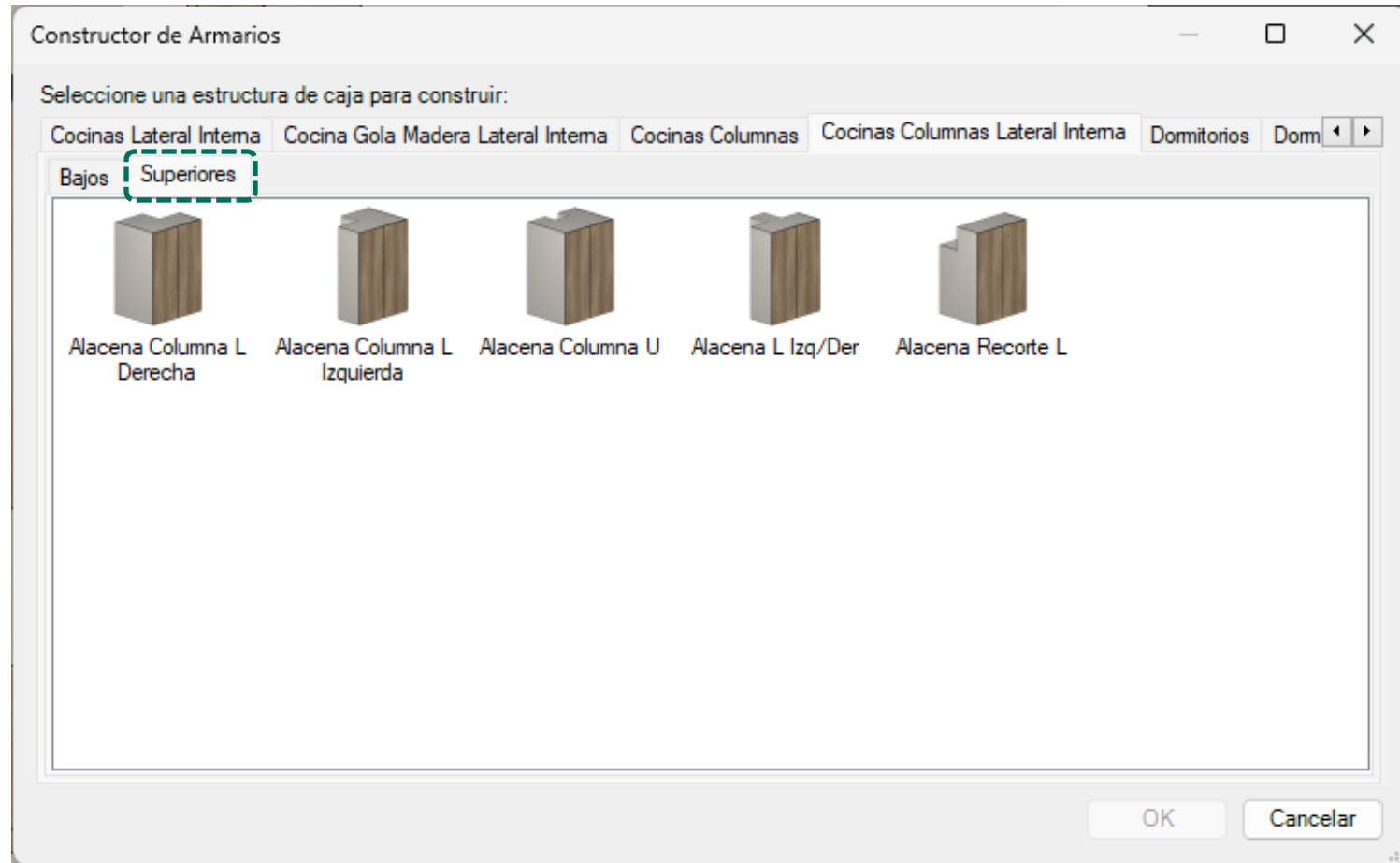

Constructor de Armarios - Cocina

Configuraciones de Construcción.

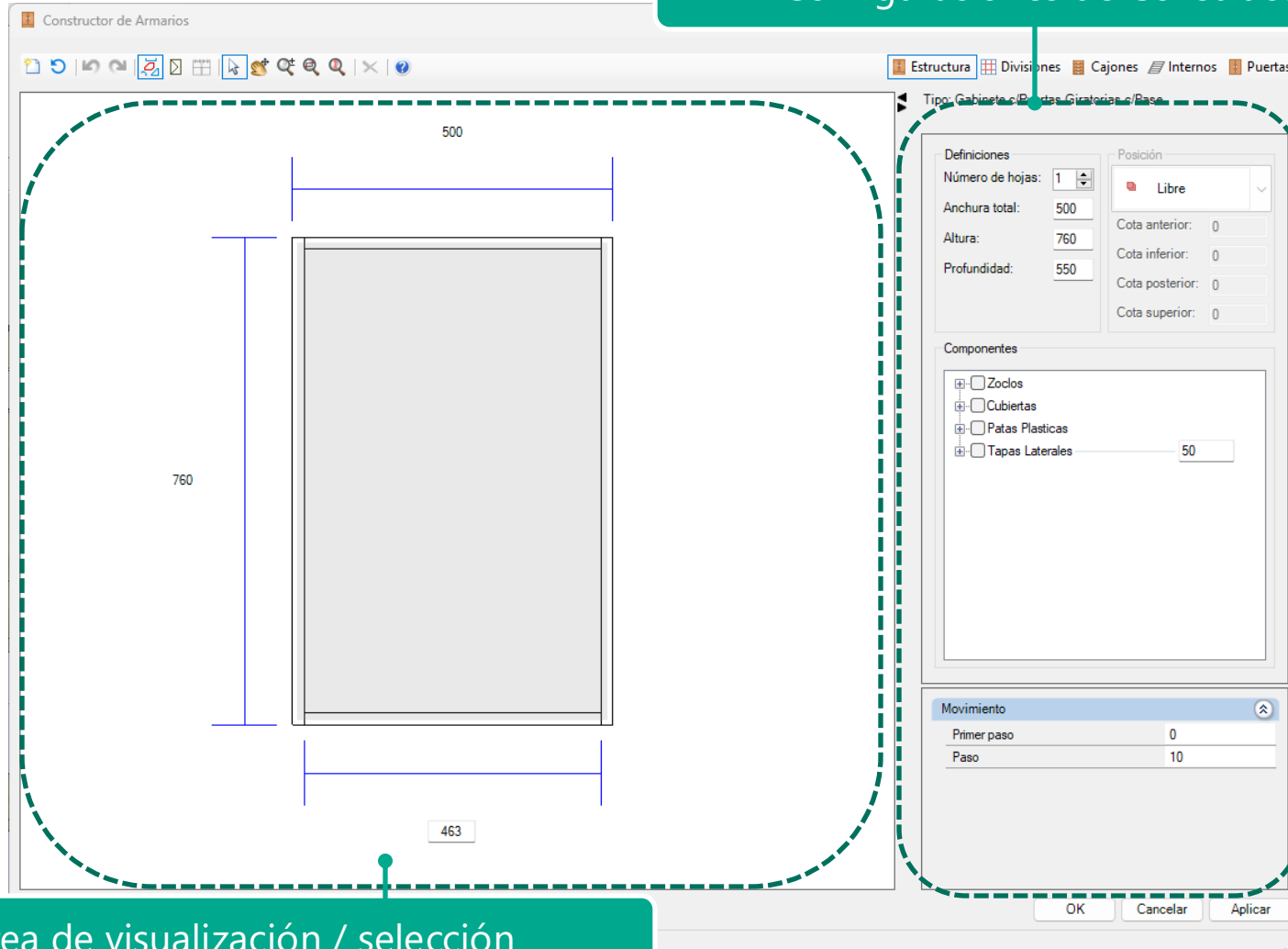

Área de visualización / selección

Constructor de Armarios - Cocina

1° Paso
Definir las dimensiones totales de la estructura, cantidad de vanos y posicionamiento.

Estructura | Divisiones | Cajones | Internos | Puertas

Tipo: Gabinete c/Puertas Giratorias c/Base

Definiciones

Número de hojas: 1

Anchura total: 500

Altura: 760

Profundidad: 550

Posición

Libre

Cota anterior: 0

Cota inferior: 0

Cota posterior: 0

Cota superior: 0

Componentes

Zoclos

Cubiertas

Patas Plasticas

Tapas Laterales 50

Movimiento

Primer paso	0
Paso	10

OK Cancelar Aplicar

Constructor de Armarios - Cocina

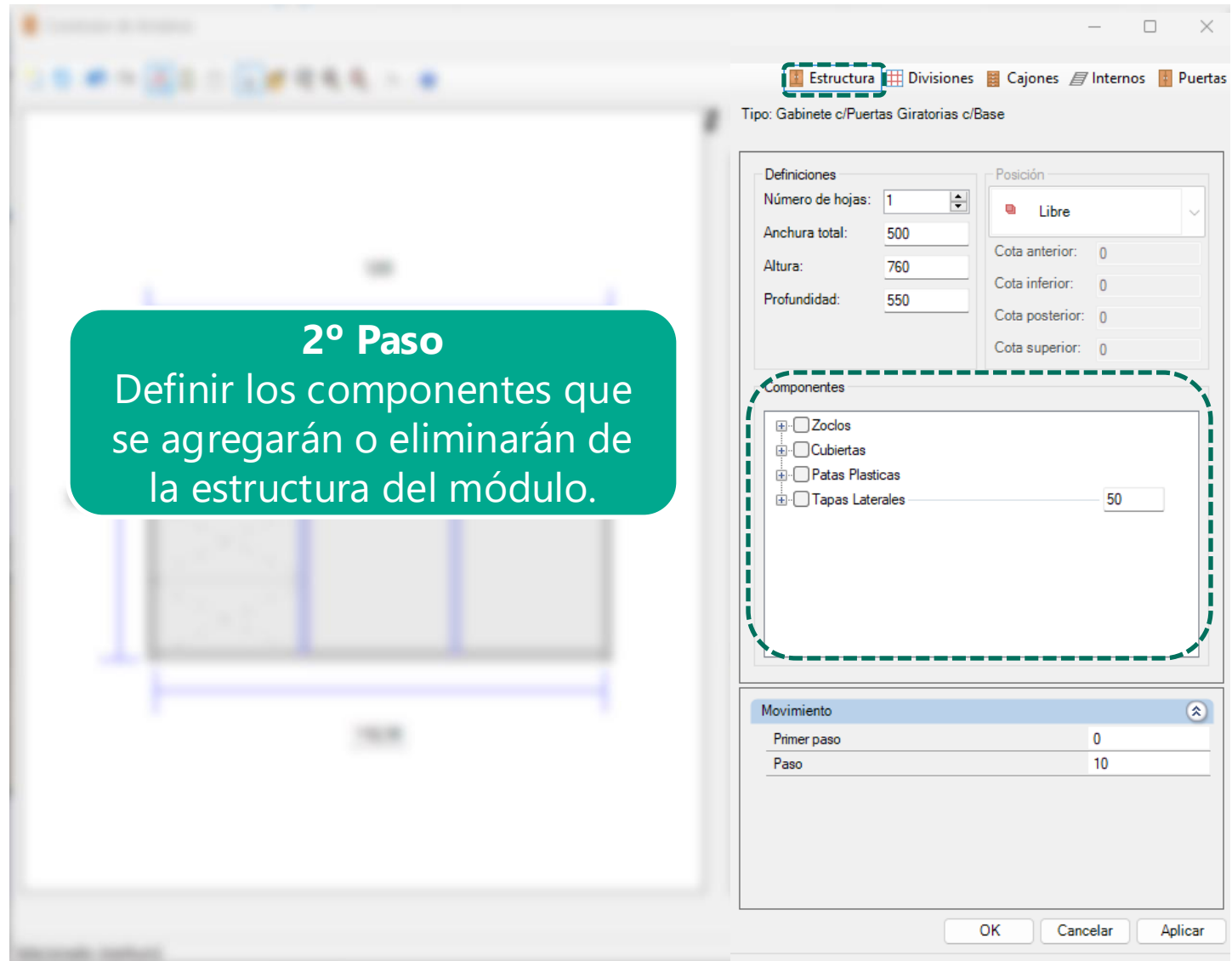

2º Paso
Definir los componentes que se agregarán o eliminarán de la estructura del módulo.

Estructura Divisiones Cajones Internos Puertas

Tipo: Gabinete c/Puertas Giratorias c/Base

Definiciones

Número de hojas: 1

Anchura total: 500

Altura: 760

Profundidad: 550

Posición

Libre

Cota anterior: 0

Cota inferior: 0

Cota posterior: 0

Cota superior: 0

Componentes

Zoclos

Cubiertas

Patas Plásticas

Tapas Laterales 50

Movimiento

Primer paso	0
Paso	10

OK Cancelar Aplicar

Constructor de Armarios - Cocina

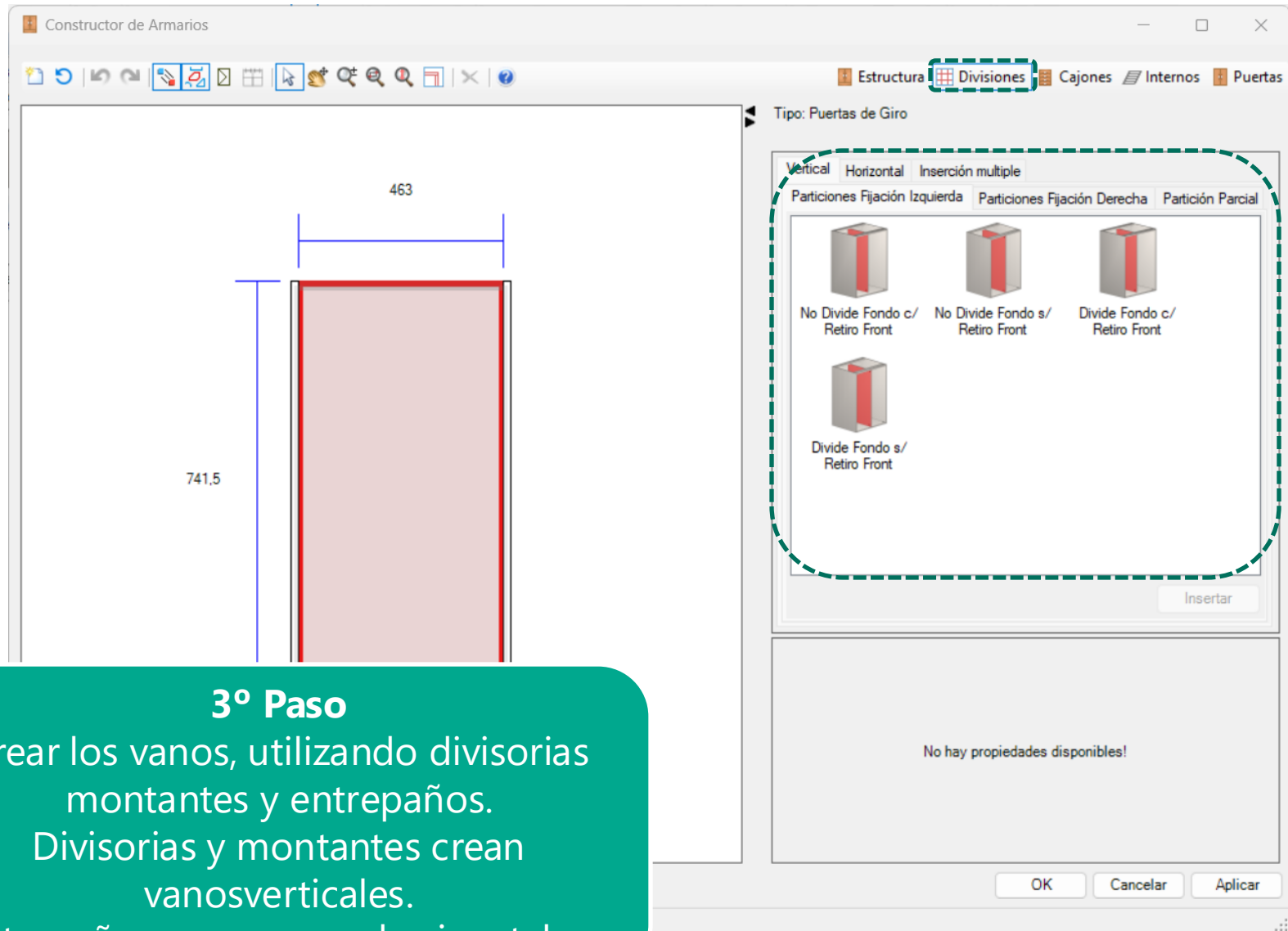

3º Paso

Crear los vanos, utilizando divisorias montantes y entrepaños.
 Divisorias y montantes crean vanos verticales.
 entrepaños crean vanos horizontales.

Constructor de Armarios – Cocina Columna

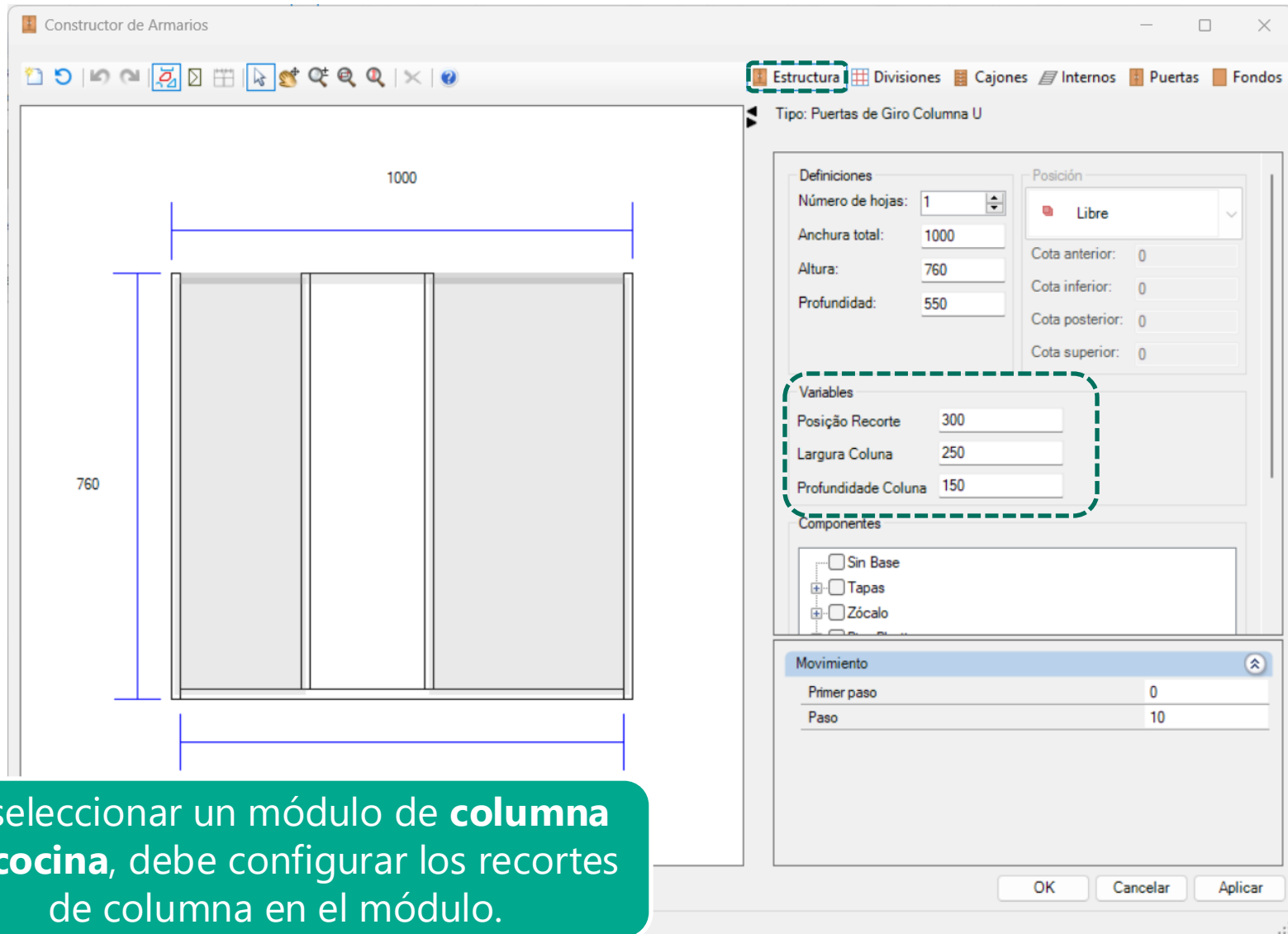

Constructor de Armarios - Cocina

Constructor de Armarios

Estructura Divisiones Puertas

Tipo: Puertas de Giro Esquinero Recto Izquierdo c/ Base

Altura: 760
Profundidad: 550
Cota inferior: 0
Cota posterior: 0
Cota superior: 0

Variables

Dimensión de la Puerta Ciega 550
Dimensión del Retractor Externo 50
Dimensión de la Puerta Ciega Parcial 100

Componentes

Bases Externas
 Puerta Ciega
 Total
 Parcial
 Soporte L
 Encimera Granito
 Encimera Madera
 Patas
 Zócalos
 Cerramientos 50

Movimiento

Primer paso 0
Paso 10

OK Cancelar Aplicar

1000

760

Al seleccionar un módulo de **cocinas – esquinero recto** es posible elegir entre **puerta ciega total o parcial** y sus dimensiones.

Constructor de Armarios - Cocina

Divisiones

No divide fondo s/
Espaciamento
hacia atrás Front

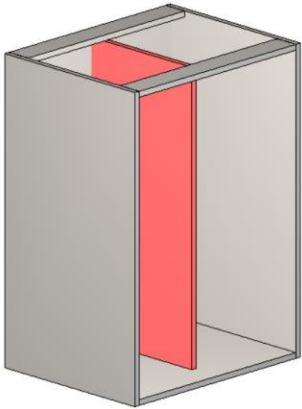

No divide el fondo.

Alineada con la
frente del módulo.

No divide el fondo
c/ Espaciamento
hacia atrás Front

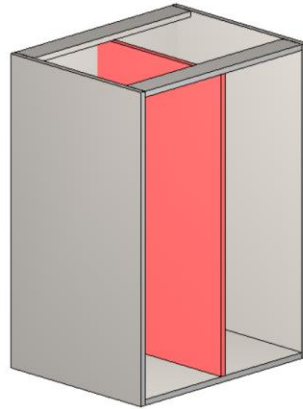

No divide el fondo.

Desplazada hacia
atrás en la frente
del módulo.
(alineada con los
entrepaños).

Divide el fondo s/
Espaciamento
hacia atrás
Front

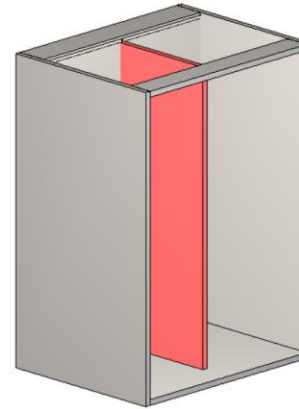

Divide el fondo.

Alineada con la
frente del módulo.

Divide el fondo c/
Espaciamento
hacia atrás
Front

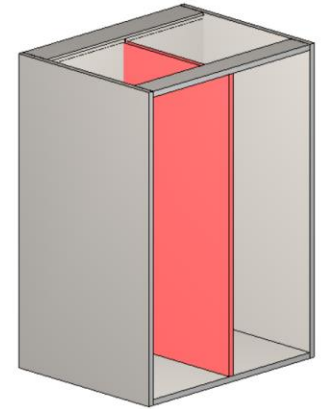

Divide el fondo.

Desplazada hacia
atrás en la frente
del módulo.
(alineada con los
entrepaños).

Constructor de Armarios - Cocina

Divisiones

División parcial

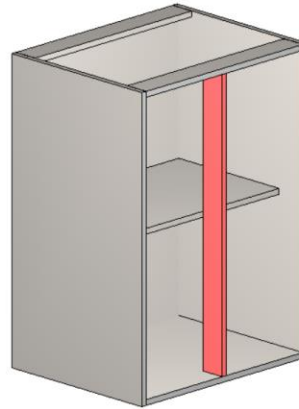

No divide el fondo.

Alineada con la
frente del módulo.

Constructor de Armarios - Cocina

División parcial

Configurador de Dimensiones

Configuración Default

Promob

- Medidas de Inserción
- Montaje General
- Cocinas
 - Ingeniería
 - Estructura
 - Bajos
 - Gabinetes
 - Gabinetes Constructor
 - Montaje 01
 - Dimensiones / Espaciados**
 - Fregaderos
 - Fregaderos Constructor
 - Islas
 - Cajoneros
 - Esquineros
 - Estufa Empotrada
 - Superiores
 - Altos
 - Puertas Corredizas Internas Leves
 - Holguras
 - Cajones
 - Ajustes Esquineros
 - Espesores
 - Cubrecantos
 - Cocina Gola
 - Cocina Gola Madera
- Baños
- Dormitorios
- Oficinas
- Composiciones
- Paneles / Tableros / Tambores
- Herrajes / Fijaciones

Dimensiones / Espaciados

Vista Superior
Ref. Superior Horizontal y Vertical

Vista Trasera
Ref. Lateral Trasero

Vista Lateral
Base

Lateral

Vista Lateral
Fondos

Vista Lateral
División

Entrepaño

L - Holgura Inferior del Fondo	8	▼
M - Holgura de Ranura en la Profundidad	0,5	▼
N - Holgura de Ranura en el Ancho	0,5	▼
O - Holgura Trasera de la Base	0	▼
P - Holgura Trasera de Lateral	0	▼
Q - Holgura Frontal de Lateral	0	▼
R - Espacio Trasero de la División que Divide Fondo	0	▼
R - Espacio Trasero de la División que no Divide Fondo	0	▼
S - Espacio Trasero de Entrepaño de Vidrio	25,5	▼
S - Espacio Trasero de Entrepaño Fijo que Divide Fondo	25,5	▼
S - Espacio Trasero de Entrepaño Fijo que no Divide Fondo	25,5	▼
S - Espacio Trasero de Entrepaño Móvil	25,5	▼
T - Dimensión de la División Parcial	80	▼
U - Holgura Trasera del Cajón Externo	30	▼
U - Holgura Trasera del Cajón Interno	30	▼

Aplicar a los ítems seleccionados

Aplicar en los ítems existentes

Aplicar OK Cancelar



Constructor de Armarios - Cocina

Muebles

**c/ Espaciamiento
hacia atrás Front**

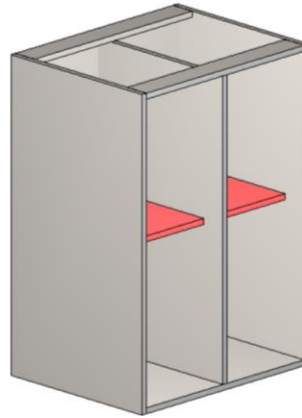

No divide el fondo.

Desplaza hacia atrás
en la frente del
módulo.

L, Tarugo o VB 135.

**s/ Espaciamiento
hacia atrás Front**

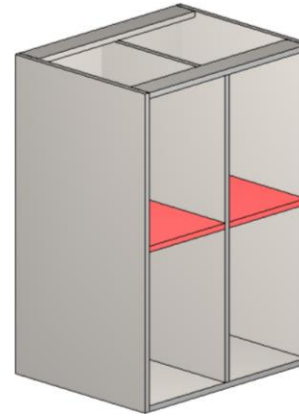

No divide el Fondo.

Alineada con la
frente del módulo.

L, Tarugo o VB 135.

Constructor de Armarios - Cocina

Entrepaños Fijos

**No divide Fondo
c/ Espaciamiento
hacia atrás Front**

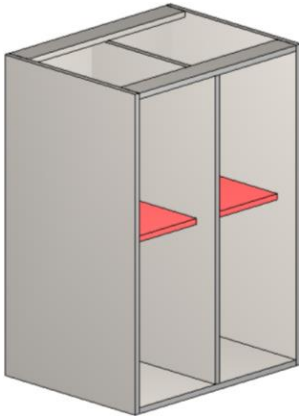

No divide el Fondo
Espaciada hacia
atrás en la frente
del módulo.

Mismo herraje de la
caja.

**No divide Fondo
s/ Espaciamiento
hacia atrás Front**

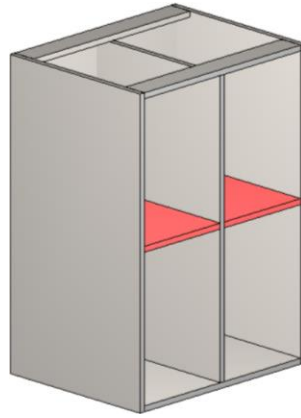

No divide el Fondo.
Alineada con la
frente del módulo.

Misma herraje de la
caja.

**Divide Fondo c/
Espaciamiento
hacia atrás Front**

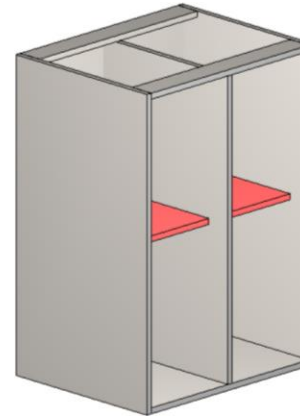

Divide el Fondo.
Espaciada hacia
atrás en la frente
del módulo.

Mismo herraje de la
caja.

**Divide Fondo s/
Espaciamiento
hacia atrás Front**

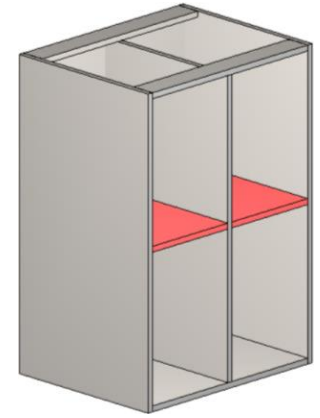

Divide el Fondo.
Alineada con la
frente del módulo.

Mismo herraje de la
caja.

Constructor de Armarios - Cocina

Entrepaños Fijos para división parcial

No divide Fondo

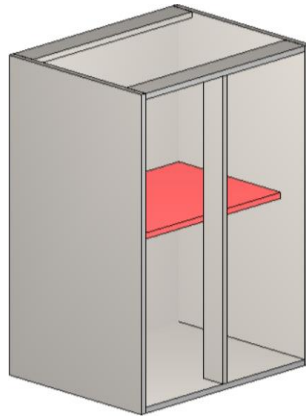

No divide Fondo.

Espaciada hacia atrás en la frente del módulo.

Divide Fondo

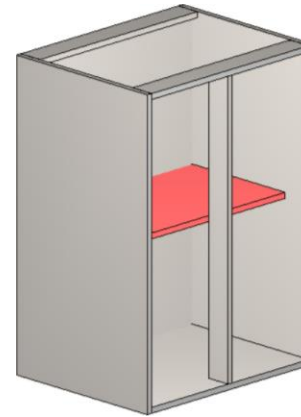

No divide Fondo.

Espaciada hacia atrás en la frente del módulo..

Constructor de Armarios - Cocina

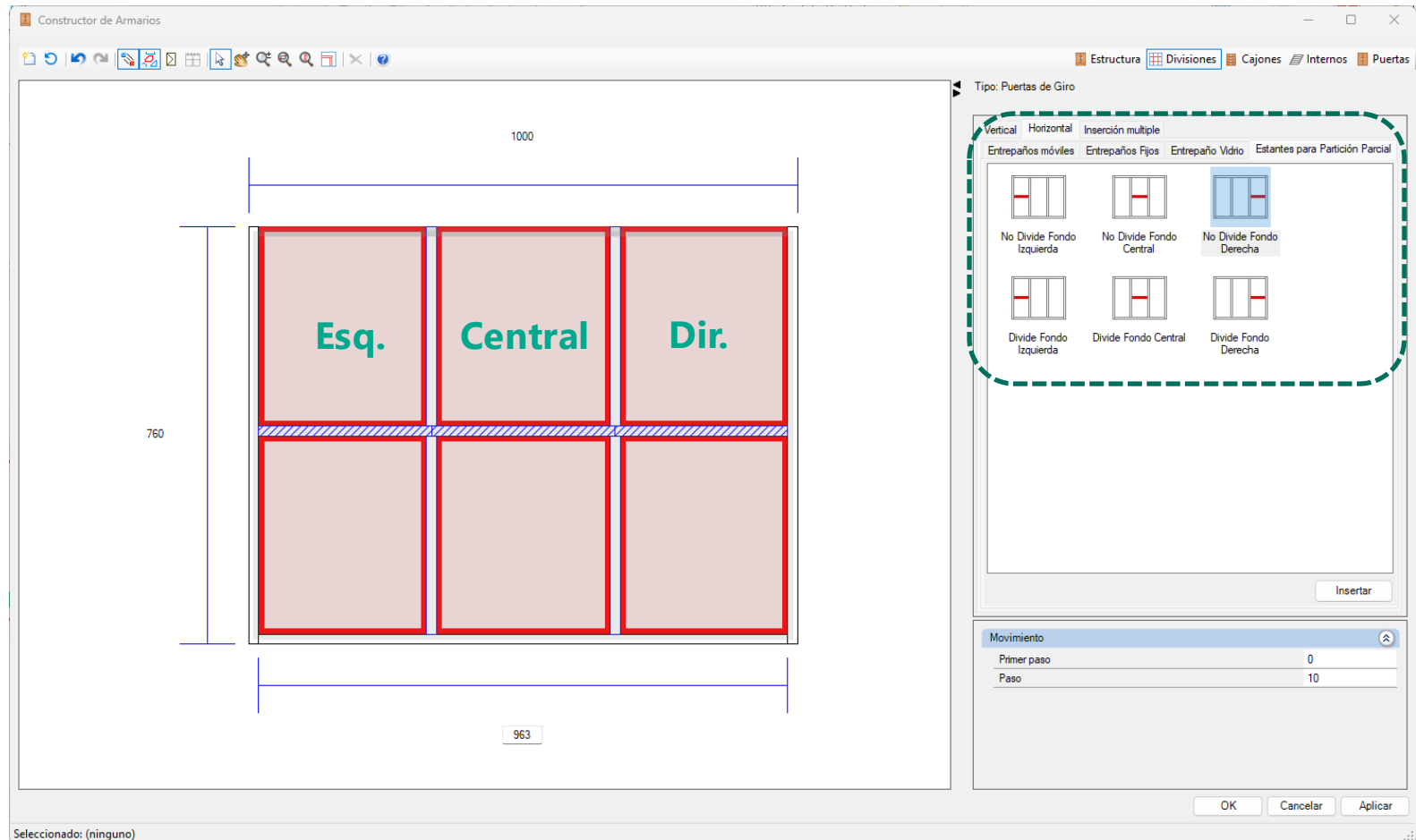

Quando se utilicen **divisores parciales**, es necesario seleccionar el estante correspondiente al hueco a utilizar.

Constructor de Armarios - Cocina

Entrepaños de Vidrio

**c/ Espaciamiento
hacia atrás Front**

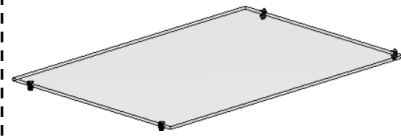

No divide el Fondo

Espaciada hacia
atrás en la frente
del módulo.

**s/ Espaciamiento
hacia atrás Front**

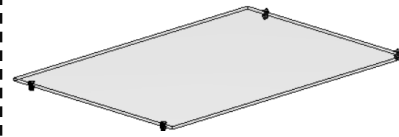

No divide el Fondo.

Alineada con la
frente del módulo.

Constructor de Armarios - Cocina

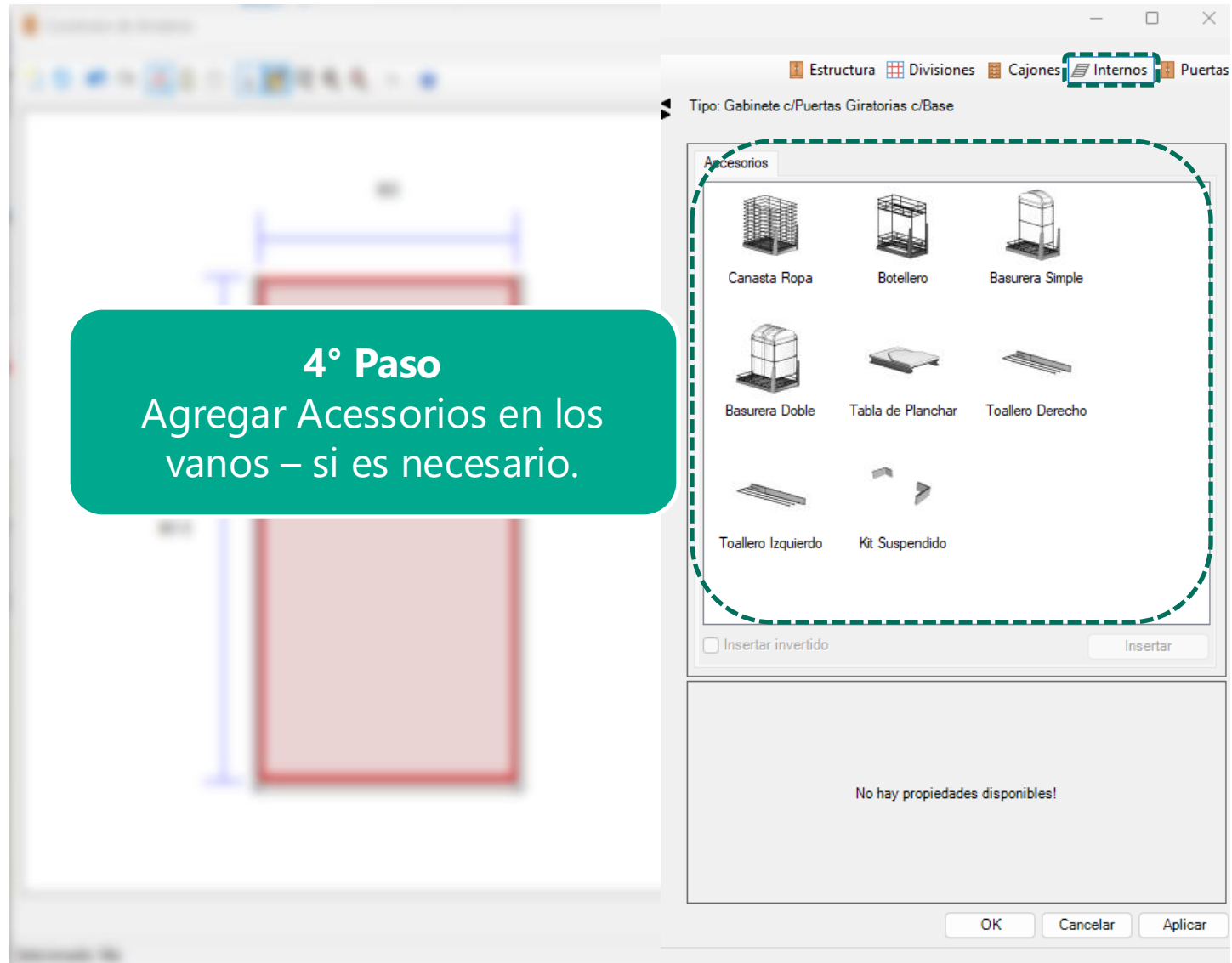

The image shows a software window for building kitchen cabinets. The main window displays a cabinet layout with a red rectangle highlighting a cabinet unit. A green callout box is overlaid on the left side of the main window. On the right, a smaller window titled 'Accesorios' is open, showing a grid of accessory options. The 'Internos' tab is selected in the top navigation bar. The 'Accesorios' window lists the following items:

- Canasta Ropa
- Botellero
- Basurera Simple
- Basurera Doble
- Tabla de Planchar
- Toallero Derecho
- Toallero Izquierdo
- Kit Suspendido

At the bottom of the 'Accesorios' window, there is a checkbox for 'Insertar invertido' and an 'Insertar' button. Below this window, a message reads 'No hay propiedades disponibles!'. At the very bottom of the software interface, there are buttons for 'OK', 'Cancelar', and 'Aplicar'.

4° Paso
Agregar Accesorios en los vanos – si es necesario.

Constructor de Armarios - Cocina

Agregados - Rejillas

La inserción de los accesorios depende de la dimensión mínima del espacio definido en el **Configurador de Dimensiones**.

Basurera simple

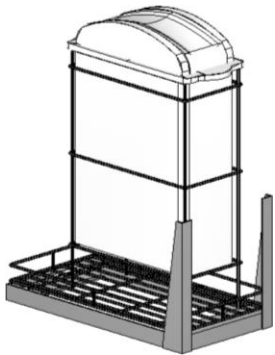

Basurera doble



Cesto

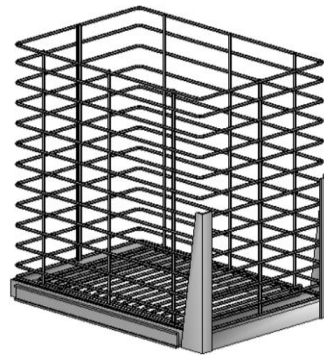

Botellero



Tabla de Planchar



Toalla

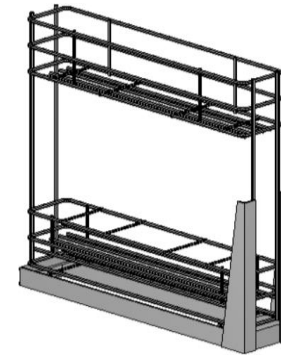
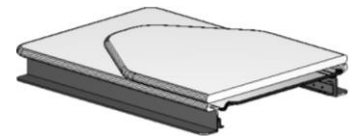
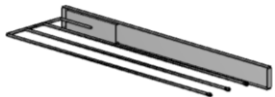

Kit Suspenso



Se pueden cambiar de tamaño en la pestaña **Propiedades** y no generan información de perforación.



Constructor de Armarios - Cocina

Agregados - Rejillas

Configurador de Dimensiones

Configuración Default

Dimensiones

Vista Frontal
Cubo de Basura

Vista Frontal
Papeleira Doble

Vista Frontal
Botellero

Vista Frontal
Tulha

Vista Frontal
Kit Suspendido

Vista Frontal
Toallero

Vista Frontal
Tabla de Planchar

Accesorios

A - Ancho Basurera	249
B - Profundidad Basurera	499
C - Altura Basurera	499
D - Ancho Basurera Doble	349
E - Profundidad Basurera Doble	549
F - Altura Basurera Doble	549
G - Ancho Botellero	0
H - Profundidad Botellero	0
I - Altura Botellero	0
J - Ancho Canasta Ropa	0
K - Profundidad Canasta Ropa	0
L - Altura Canasta Ropa	0
M - Ancho Kit Suspendido	0
N - Profundidad Kit Suspendido	0

Aplicar a los itens seleccionados

Aplicar en los itens existentes

Aplicar OK Cancelar

Constructor de Armarios - Cocina

The screenshot displays the 'Constructor de Armarios' software interface. The main workspace shows a cabinet layout with dimensions: 472,25 for the left section, 490,75 for the right section, and 741,5 for the height. The left section is highlighted in red and contains a grid of dashed lines representing drawers. The right section is a solid grey panel. The top toolbar includes icons for undo, redo, and other editing functions. The right sidebar has tabs for 'Estructura', 'Divisiones', 'Cajones', 'Internos', and 'Puertas'. The 'Cajones' tab is active and highlighted with a green dashed box. It shows 'Tipo: Puertas de Giro' and 'Empotrada' selected. Under 'Opciones de cajones', 'Externa' is selected, showing a 'Cajón Externo' icon. The 'Opciones de inserción' section shows 'Cantidad cajones: 4' and an 'Insertar' button. At the bottom of the sidebar, it says 'No hay propiedades disponibles!' and has 'OK', 'Cancelar', and 'Aplicar' buttons.

5° Paso
Agregar puertas y cajones.

Constructor de Armarios - Cocina

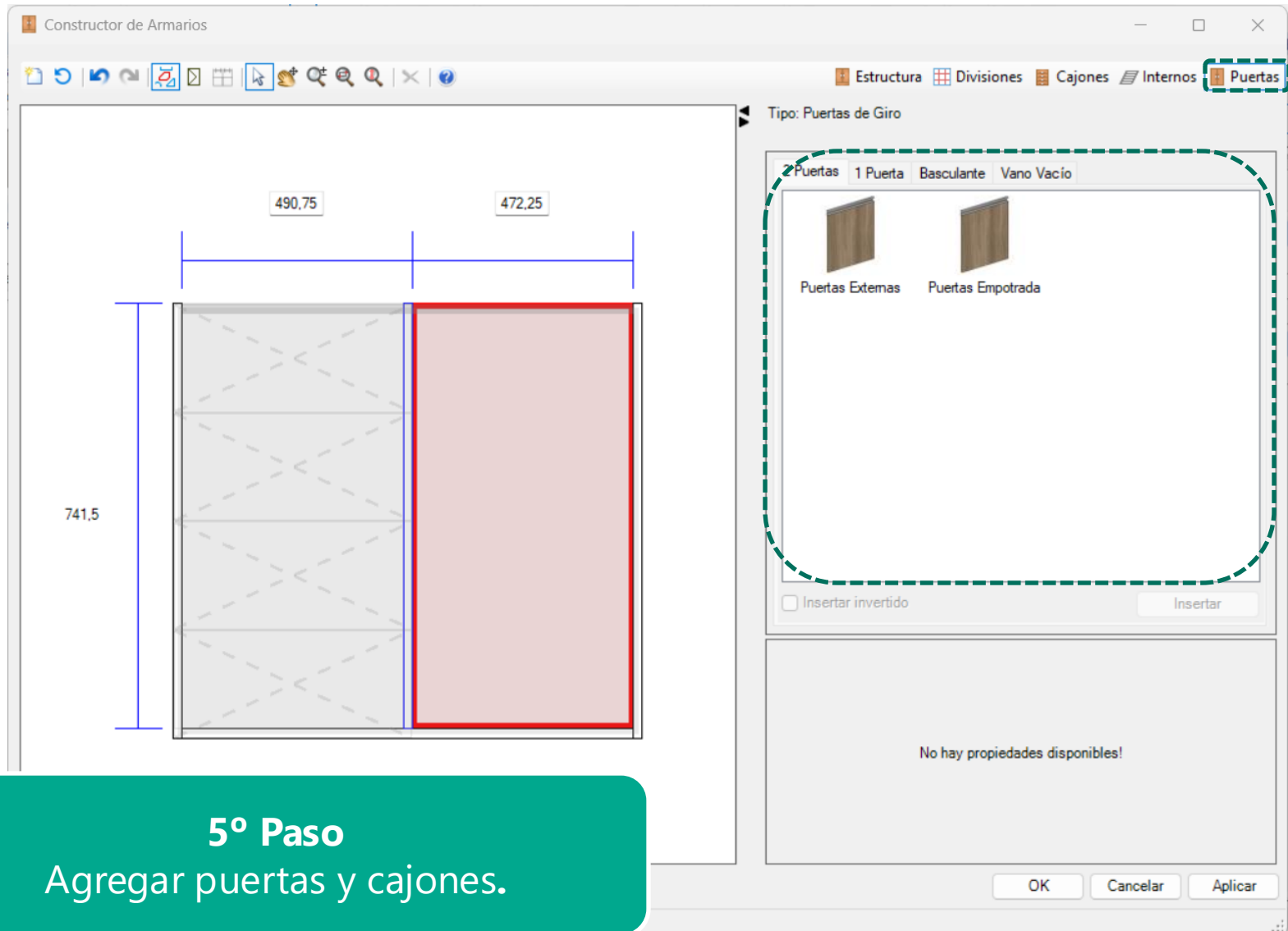

The screenshot displays the 'Constructor de Armarios' software interface. The main workspace shows a cabinet layout with dimensions: a total width of 490.75, a section width of 472.25, and a height of 741.5. The cabinet is divided into sections, with a red outline highlighting a specific area. The right-hand panel is titled 'Puertas' and shows options for 'Puertas de Giro'. It includes a selection area with 'Puertas Externas' and 'Puertas Empotrada' options, and an 'Insertar' button. Below this, there is a checkbox for 'Insertar invertido' and a message 'No hay propiedades disponibles!'. The bottom of the panel has 'OK', 'Cancelar', and 'Aplicar' buttons.

5º Paso
Agregar puertas y cajones.

Constructor de Armarios - Cocina

Agregados – Puertas y Cajones

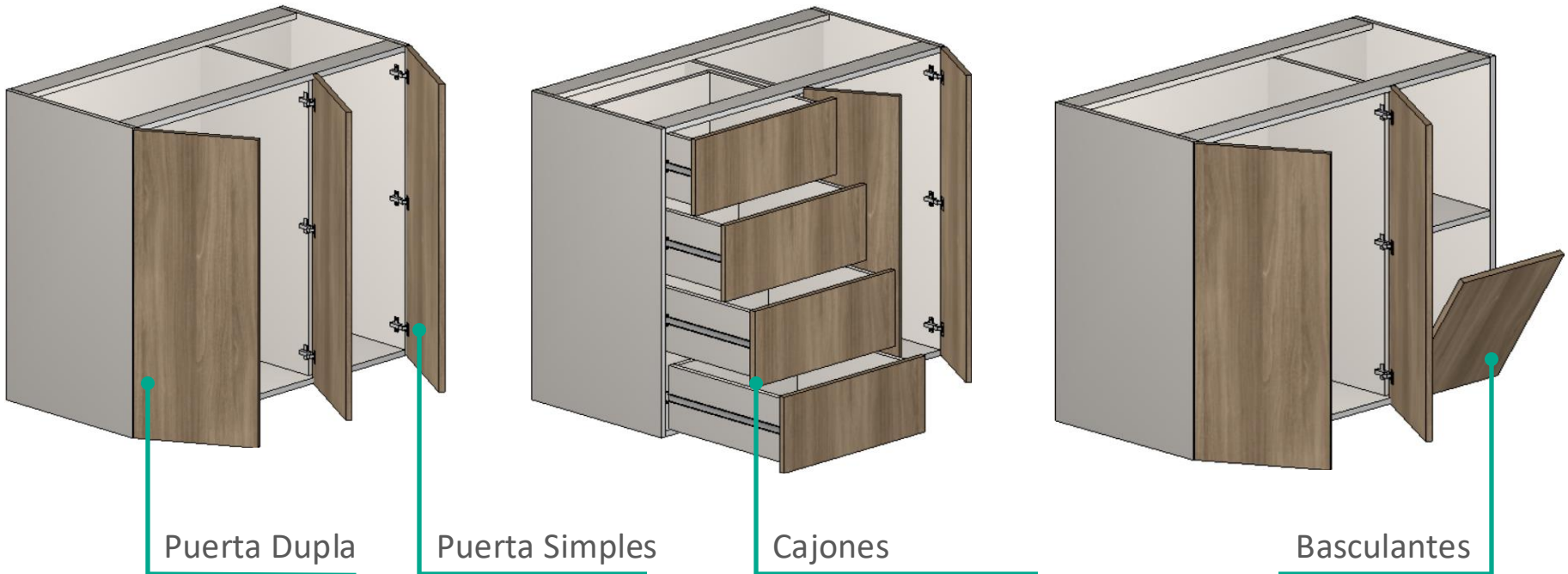

- **1 Puerta:** una puerta por vano.
 - **2 Puertas:** izquierda y derecha entran juntas.
- Los **Cajones** tienen cantidad definida en el momento de la inserción.

Constructor de Armarios - Cocina

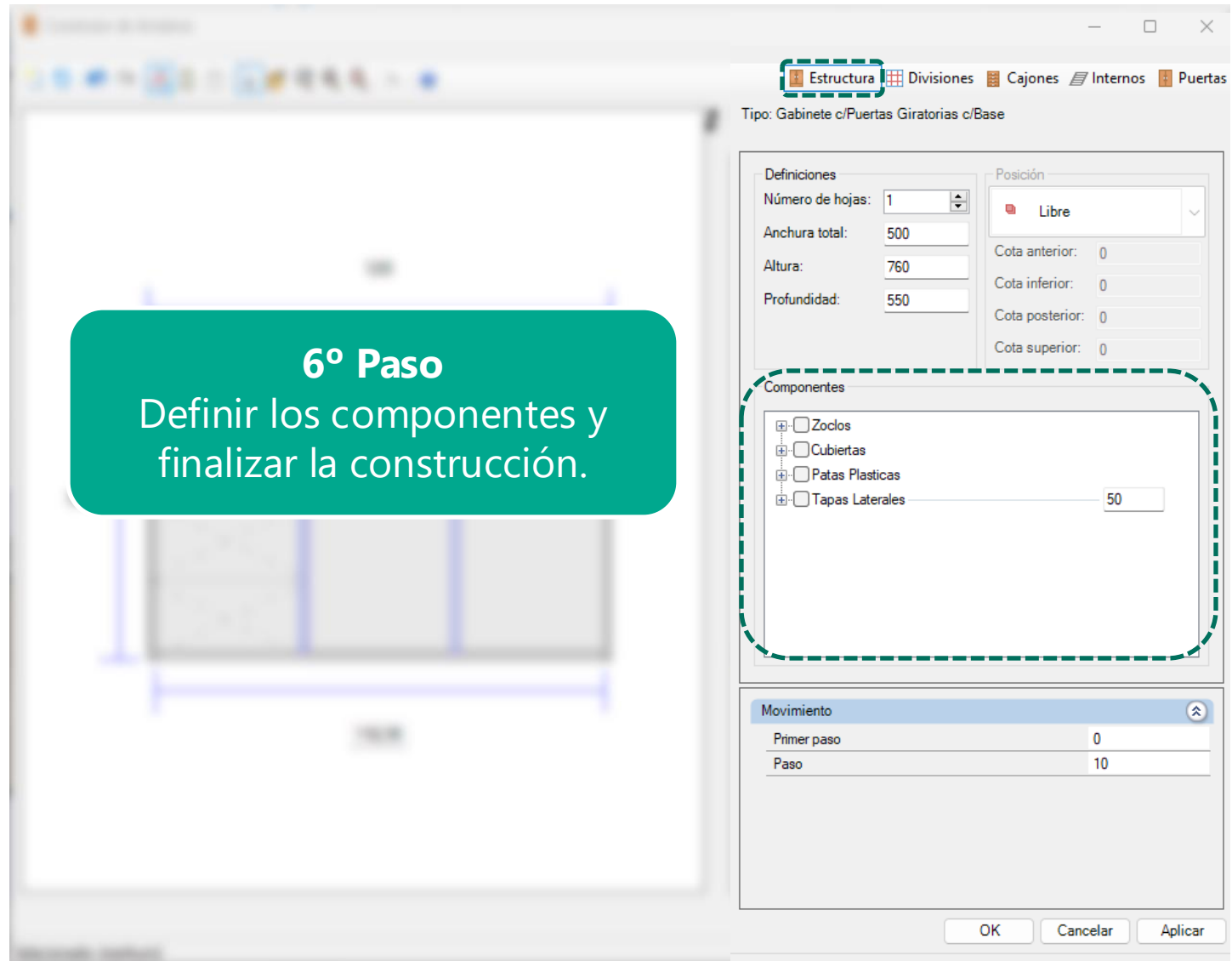

6° Paso
Definir los componentes y finalizar la construcción.

Estructura | Divisiones | Cajones | Internos | Puertas

Tipo: Gabinete c/Puertas Giratorias c/Base

Definiciones

Número de hojas: 1

Anchura total: 500

Altura: 760

Profundidad: 550

Posición

Libre

Cota anterior: 0

Cota inferior: 0

Cota posterior: 0

Cota superior: 0

Componentes

Zoclos

Cubiertas

Patas Plásticas

Tapas Laterales 50

Movimiento

Primer paso	0
Paso	10

OK Cancelar Aplicar

Cocina Gola

Modulación – Cocina Gola Aluminio

Tipos de Puertas

Como se muestra en la imagen del lateral, la jaladera de perfil de aluminio se instala en los **lados mecanizados** (golas laterales) con puertas rectas superpuestas.

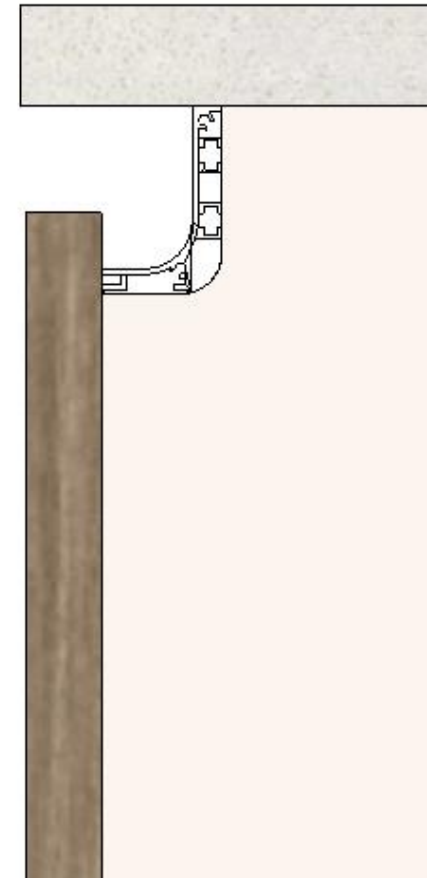

Fijado en las Laterales con tornillos;
 Aplicado solamente en los módulos con el símbolo de la zanja en su slide;
 Presupuesto por metro lineal;
 La altura de la jaladera se define en el momento de la implantación.

Modulación – Cocina Gola Italiana

Tipos de Puertas

Como se muestra en la imagen del lateral, la jaladera de perfil de aluminio se instala en los **lados mecanizados** (golas laterales) con puertas rectas superpuestas.

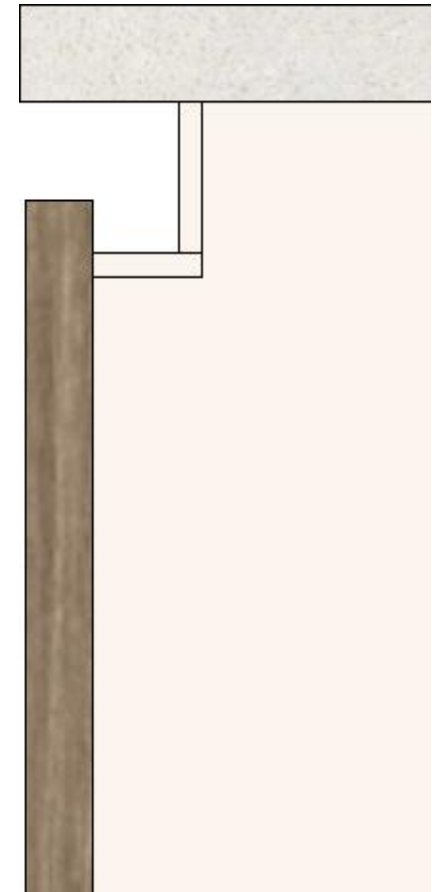

Utiliza los mismos parámetros que la jaladera de aluminio;
 Opción de tapa cantos independientes de la caja;
 Las dimensiones de la jaladera se definen en el momento de la implementación;
 Disponible para módulos Bajos y Despensadores.

Modulación – Cocina Gola

Bajos y Superiores

Configurador de Dimensiones

Configuración Default

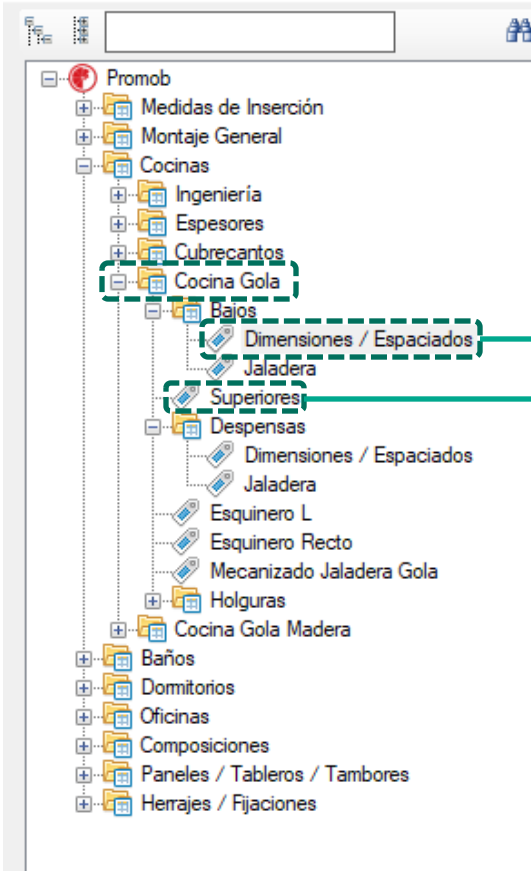

Dimensiones / Espaciados

Vista Frontal Vista Lateral

Bajos

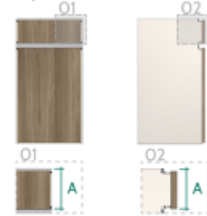

Vista Frontal
Jaladera Superior Aluminio



Vista Frontal
Jaladera Superior Italiana

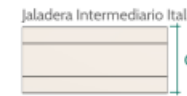

Vista Superior

E Sin Refuerzo E Con Refuerzo



Vista Lateral

D B



Vista Lateral

D C

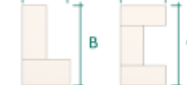

Superiores

Perspectiva Frontal

Jaladera Superior



Vista Frontal



Vista Lateral

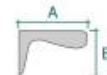

Vista Frontal

Superiores



Vista Lateral

D Si



D No



Modulación – Cocina Gola

Despensas

Configurador de Dimensiones

Configuración Default

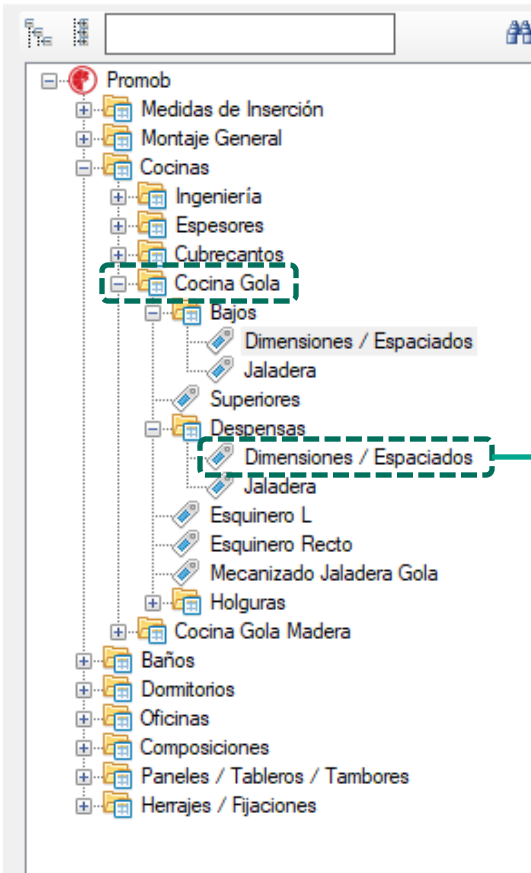

Modulación – Cocina Gola

Bajos y Despensas

Configurador de Dimensiones

Configuración Default

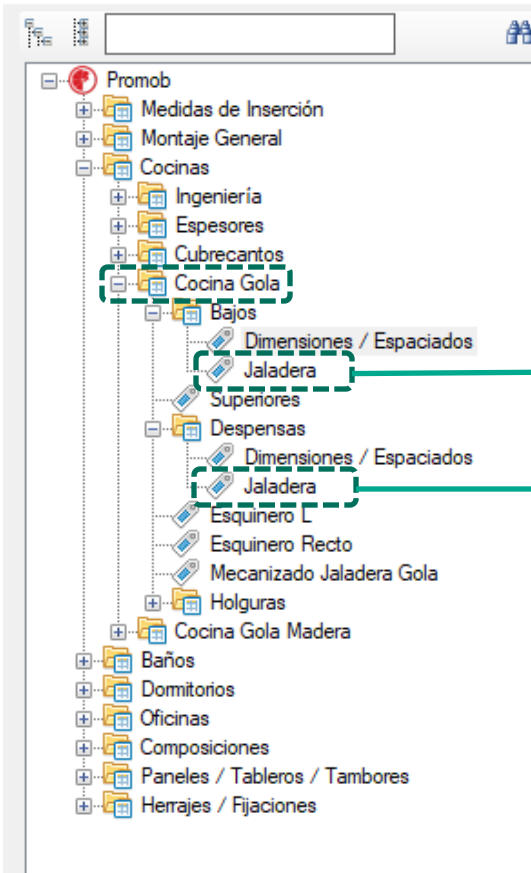

Jaladera

Perspectiva Frontal Superior

A Aluminio

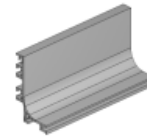

Vista Lateral



A Italiana



Vista Lateral

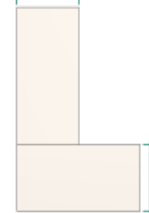

Perspectiva Frontal Intermediario

A Aluminio

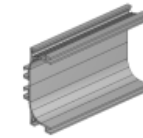

Vista Lateral



A Italiana

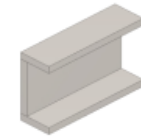

Vista Lateral

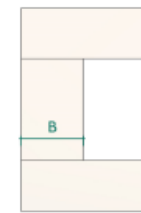

Jaladera

Perspectiva Frontal Lateral

A Aluminio

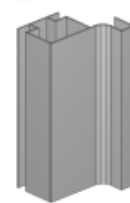

Vista Superior



A Italiana



Vista Superior

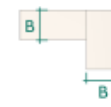

Perspectiva Frontal Central

A Aluminio

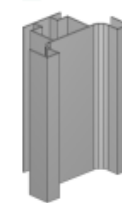

Vista Superior



A Italiana

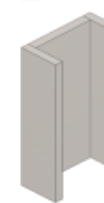

Vista Superior

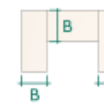

Modulación – Cocina Gola

Superiores

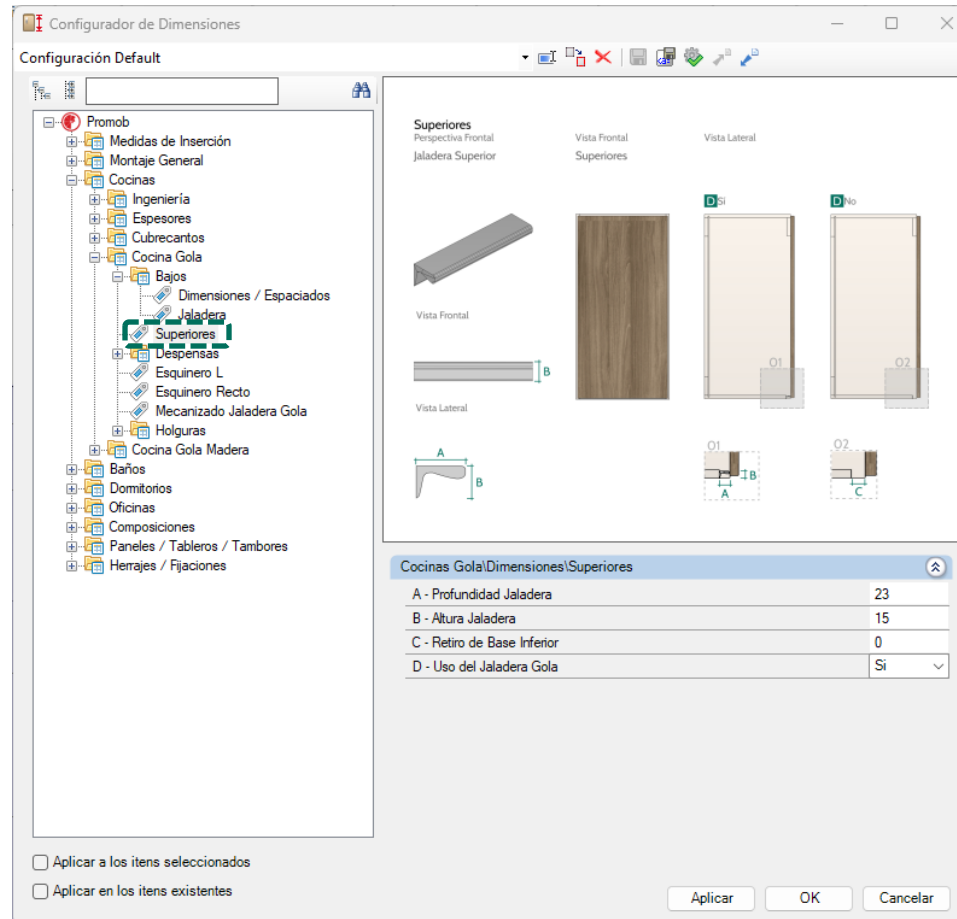

En los **módulos Superiores** se puede quitar la Gola y editar lo espaciamento frontal de la base.

Cocina Gola Madera

Modulación – Cocina Gola Madera

Tipos de Puertas

La jaladera Gola es hecho directamente en el perfil de la puerta.

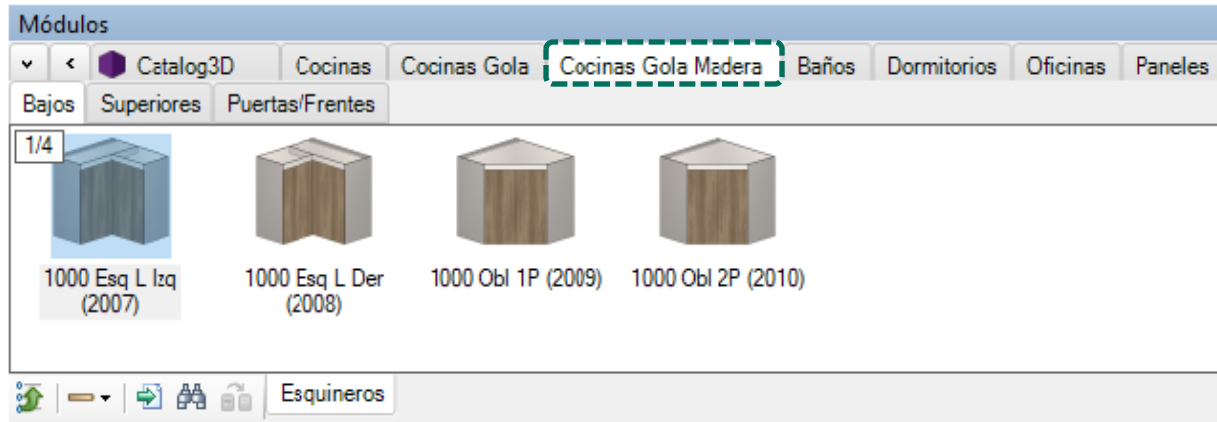

Sobre las puertas de la línea Gola Madera:
 Las puertas de la línea Gola madera son exclusivas de la línea;
 Reciben las mismas configuraciones de puertas rectas de la línea Cocinas;
 Disponibles para módulos Superiores y Bajos.

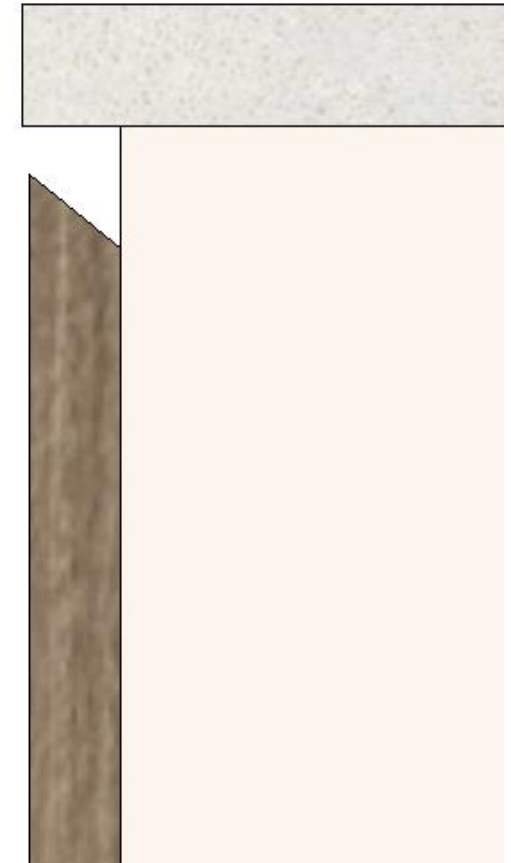

Modulación – Cocina Gola Madera

Bajos – Esquineros L

Esquinero L izquierda

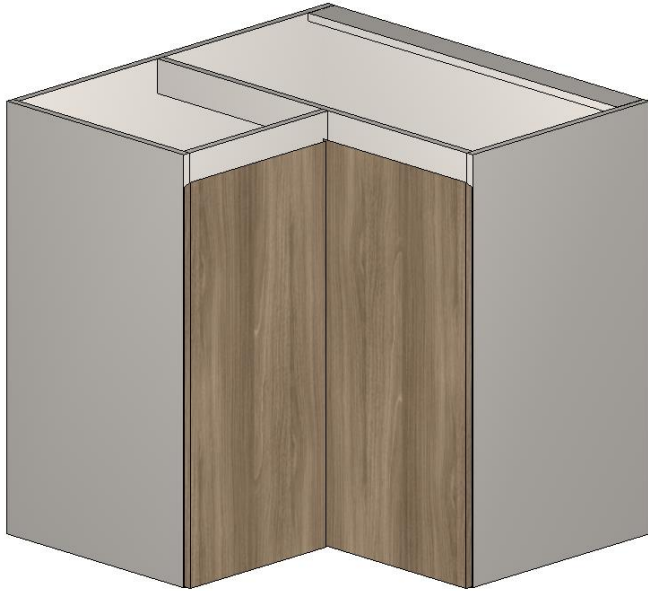

Esquinero L Derecha

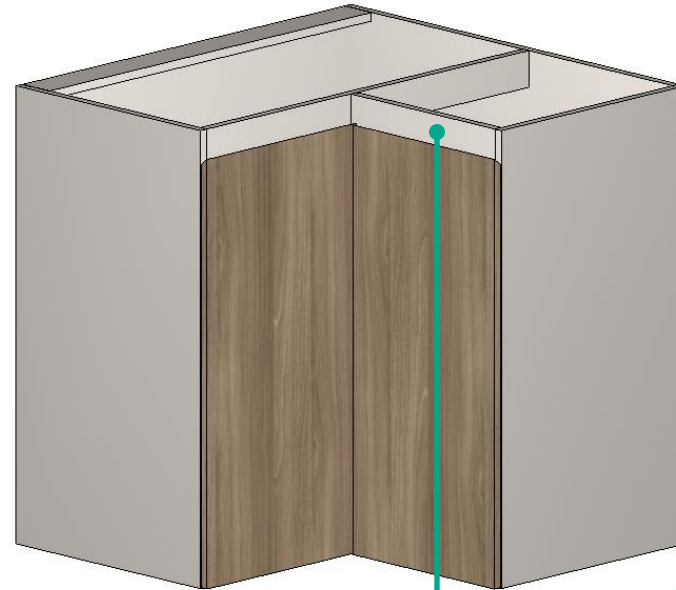

Refuerzo Gola

Los esquineros L reciben las mismas configuraciones de montaje y dimensiones de los esquineros L de la línea de Cocinas;

Tienen Refuerzos Gola utilizados como tope de las puertas;

Los Refuerzos Gola reciben configuración de dimensión, espesor, y cubrecantos;

Las puertas reciben configuraciones de avance sobre los refuerzos.

Modulación – Cocina Gola Madera

Bajos – Esquineros Oblicuos

Esquineros Oblicuos 1 Puerta

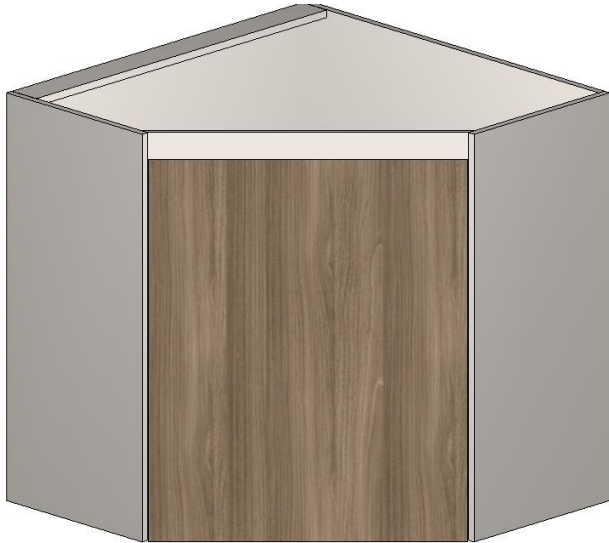

Esquineros Oblicuos 2 Puertas

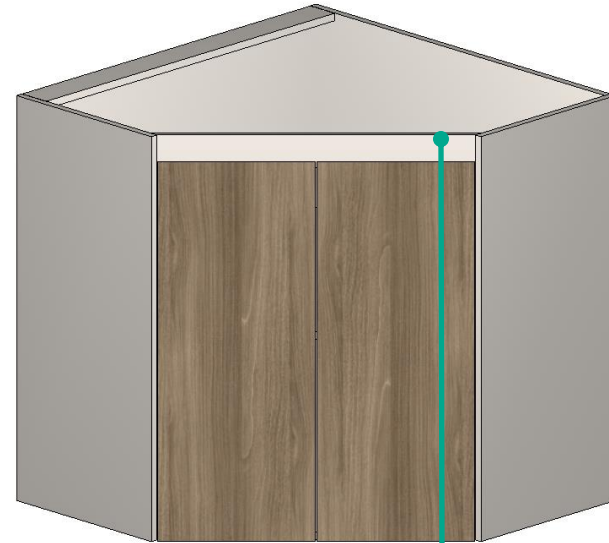

Refuerzo Gola

Disponible el Esquinero Oblicuo 1P y Esquinero Oblicuo 2P;
Reciben las mismas configuraciones de montaje y dimensiones de los esquineros oblicuos de la línea de Cocina.

Tienen Refuerzos Gola utilizados con tope para las puertas;
Los Refuerzos Gola reciben configuraciones de dimensiones, espesor y cubrecantos;
Las puertas reciben configuraciones de avance sobre el refuerzo.

Modulación – Cocina Gola Madera

Bajos – Dimensiones y Espaciados

Configurador de Dimensiones

Configuración Default

Promob

- Medidas de Inserción
- Montaje General
- Cocinas
 - Ingeniería
 - Espesores
 - Cubrecantos
 - Cocina Gola
 - Cocina Gola Madera
 - Bajos**
 - Dimensiones / Espaciados
 - Superiores
 - Holguras
- Baños
- Domitorios
- Oficinas
- Composiciones
- Paneles / Tableros / Tambores
- Herrajes / Fijaciones

Dimensiones

Vista Lateral

O1

A

B

D

Perspectiva Frontal

Si

O2

A

B

No

Cocinas Gola Madera Bajos

A - Dimensión del Refuerzo Gola	80	▼
B - Espesor del Refuerzo Gola	18	▼
C - Refuerzo Frontal	Si	▼
D - Dimensión de la División Parcial	80	▼

Aplicar a los itens seleccionados

Aplicar en los itens existentes

Aplicar OK Cancelar



Modulación – Cocina Gola Madera

Cubrecantos – Refuerzo Gola

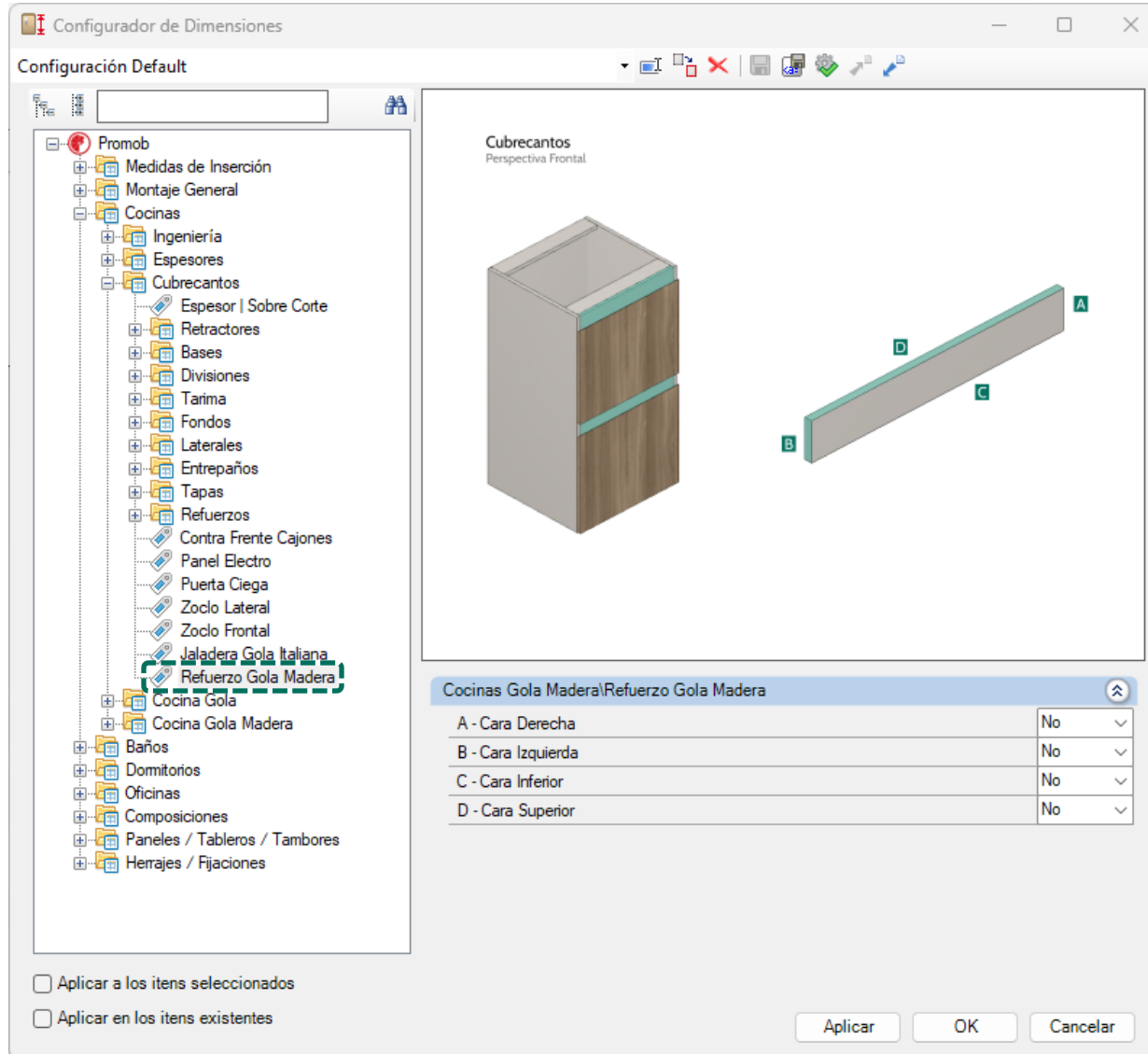

Modulación – Cocina Gola Madera

Bajos - Holguras

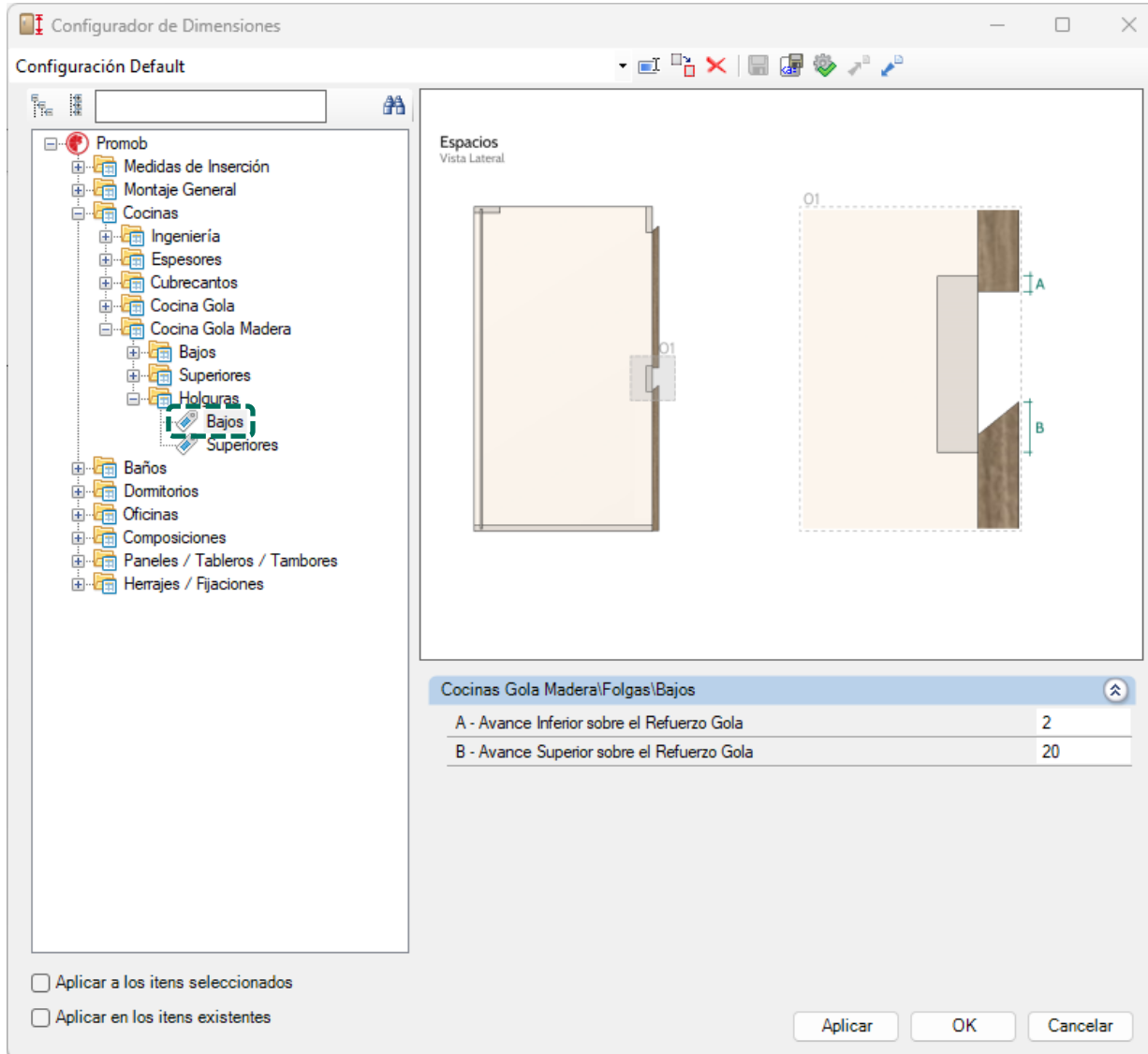

Modulación – Cocina Gola Madera

Superiores – Esquinero L

Esquinero L izquierda

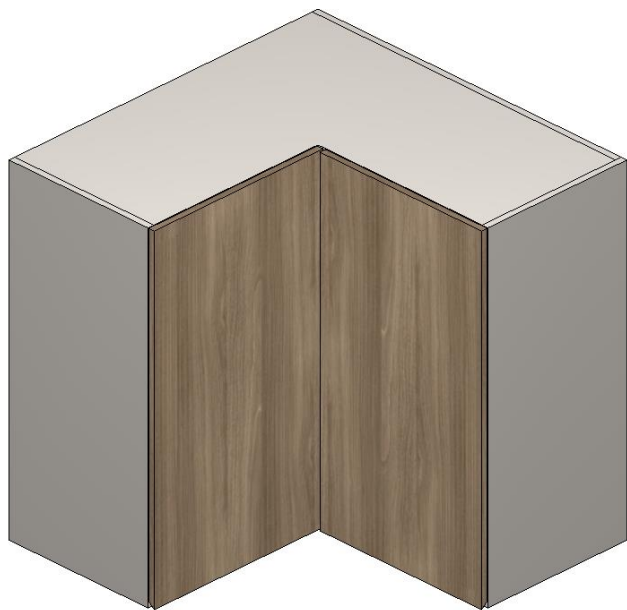

Esquinero L Derecha



Los esquineros L reciben las mismas configuraciones de montaje y dimensiones de los esquineros de Cocina.

Las puertas reciben configuraciones de **holgura inferior**.

Modulación – Cocina Gola Madera

Superiores – Cantos Oblíquos

Esquineros Oblícuos 1 Puerta

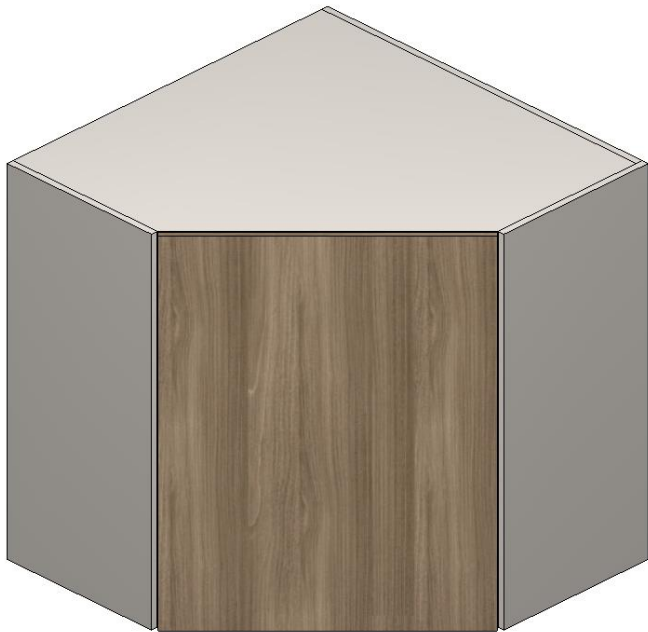

Esquineros Oblícuos 2 Puertas



Disponible el Esquinero Oblicuo 1P y Esquinero Oblicuo 2P;
Reciben las mismas configuraciones de montajes y dimensiones de los esquineros oblicuos
de la línea de Cocina.

Modulación – Cocina Gola Madera

Superiores – Dimensiones y Espaciados

Configurador de Dimensiones

Configuración Default

Promob

- Medidas de Inserción
- Montaje General
- Cocinas
 - Ingeniería
 - Espesores
 - Cubrecantos
 - Cocina Gola
 - Cocina Gola Madera
 - Bajos
 - Superiores
 - Dimensiones / Espaciados
 - Holguras
- Baños
- Domitorios
- Oficinas
- Composiciones
- Paneles / Tableros / Tambores
- Herrajes / Fijaciones

Dimensiones

Vista Lateral

Vista Lateral

Cocinas Gola Madera\Superiores

A - Dimensión del Refuerzo Gola	80
B - Espesor del Refuerzo Gola	18
C - Dimensión de la División Parcial	80

Aplicar a los ítems seleccionados

Aplicar en los ítems existentes

Aplicar OK Cancelar



Modulación – Cocina Gola Madera

Superiores - Espacios

Configurador de Dimensiones

Configuración Default

Aplicar a los itens seleccionados
 Aplicar en los itens existentes

Promob
 Medidas de Inserción
 Montaje General
 Cocinas
 Ingeniería
 Espesores
 Cubrecantos
 Cocina Gola
 Cocina Gola Madera
 Bajos
 Superiores
 Holguras
 Bajos
 Superiores
 Baños
 Dormitorios
 Oficinas
 Composiciones
 Paneles / Tableros / Tambores
 Herrajes / Fijaciones

Espacios
 Vista Lateral

O1
 O2
 A
 B
 C

Cocinas Gola Madera\Folgas\Superiores

A - Avance Inferior sobre el Refuerzo Gola	20
B - Avance Superior sobre el Refuerzo Gola	2
C - Espacio Inferior Modulos Superiores	2

Aplicar OK Cancelar

Constructor de Armarios – Coc. Gola Madera Bajos

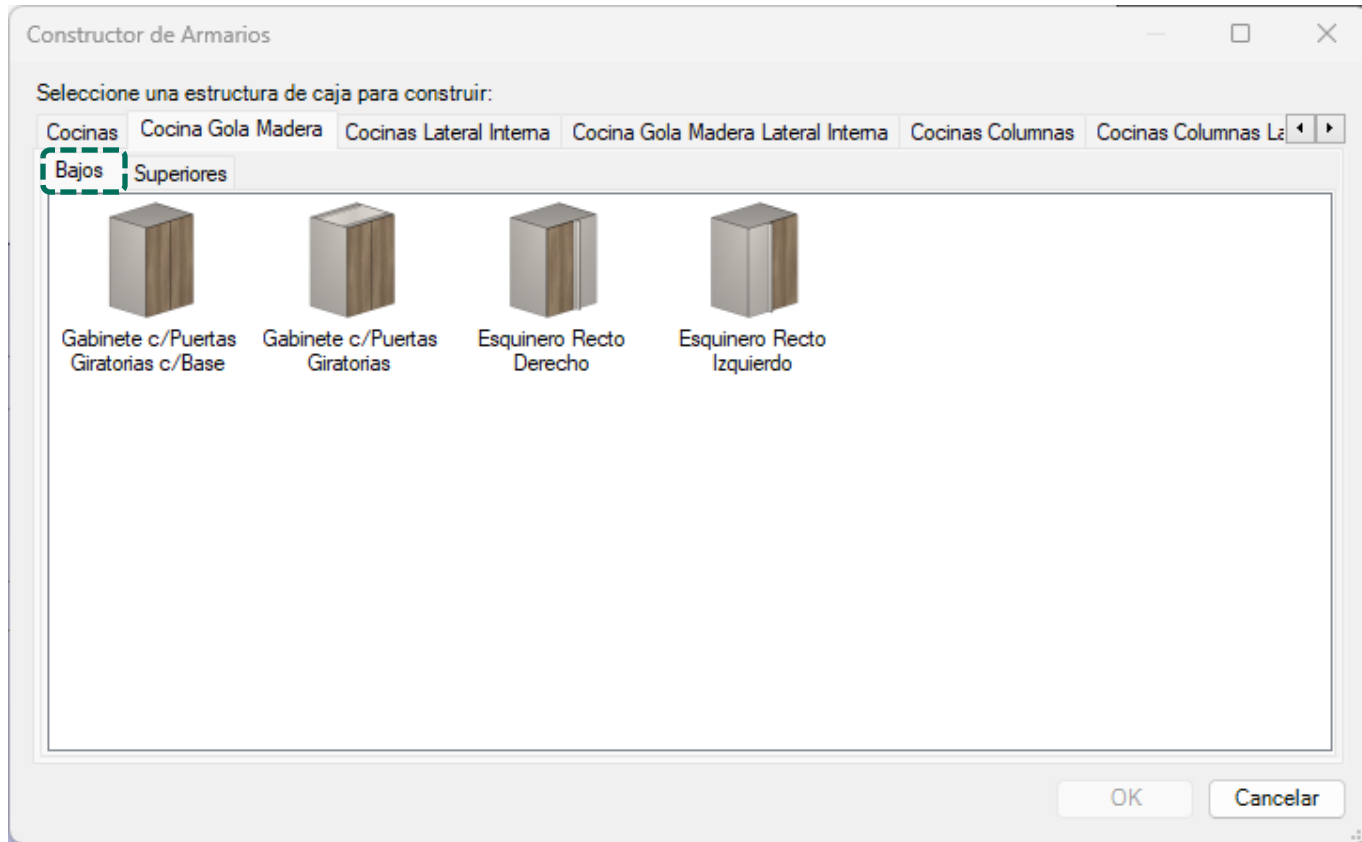

La estructura de la caja sigue el mismo padrón establecido a través del **Configurador de Dimensiones** en la línea de Cocinas.
Los módulos están divididos entre **Bajos y Superiores**.

Constructor de Armarios – Coc. Gola Madera Superiores

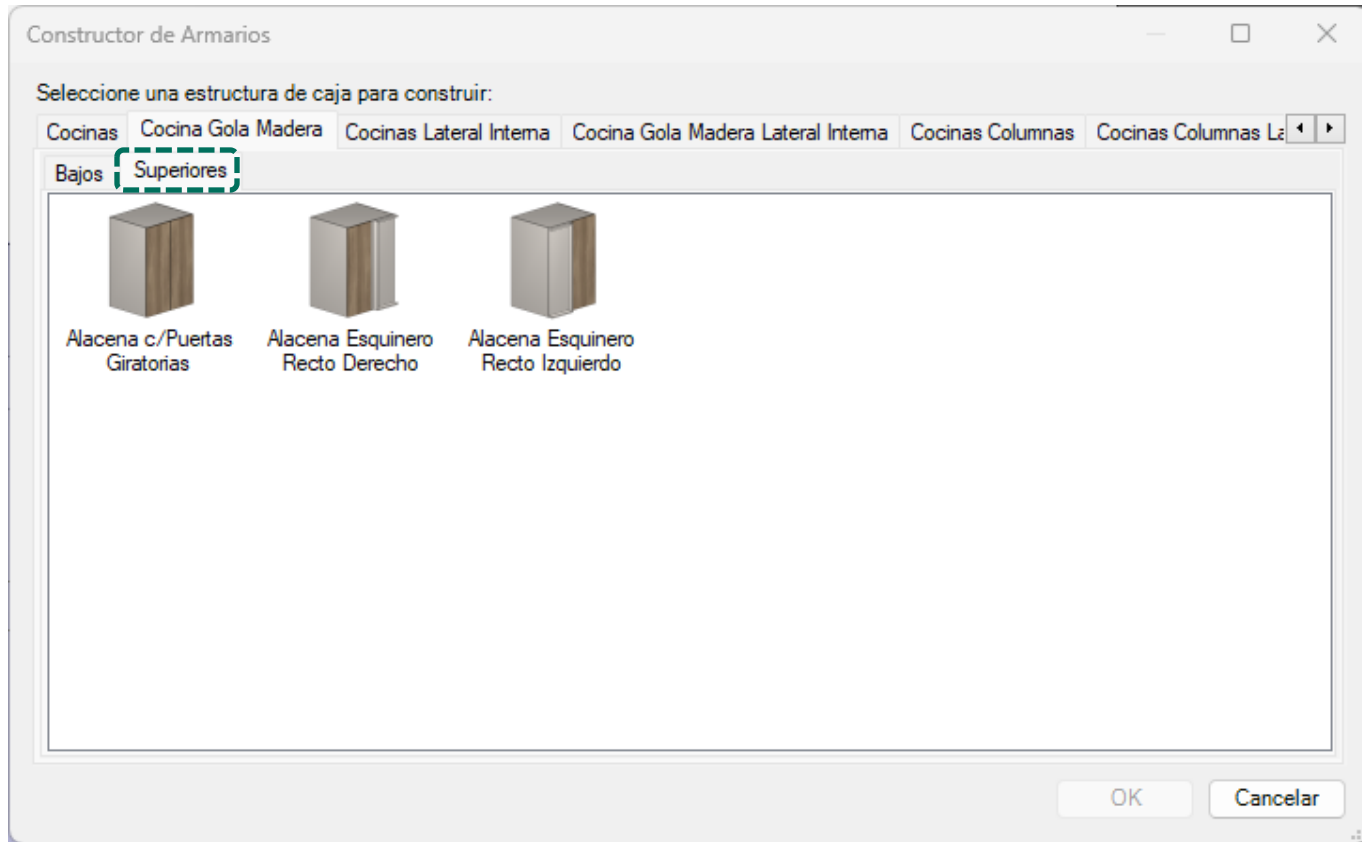

La estructura de la caja sigue el mismo padrón establecido a través del **Configurador de Dimensiones** en la línea de Cocinas.
Los módulos están divididos entre **Bajos y Superiores**.

Constructor de Armarios – Coc. Gola Madera

Refuerzo Gola

**Con Entrepañó
No Divide Fondo**

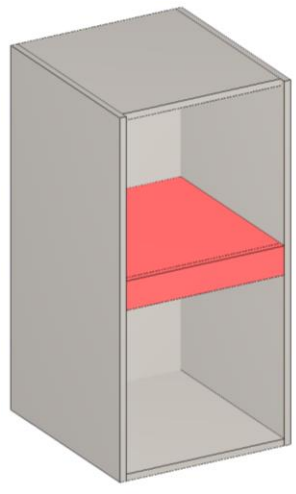

No divide el fondo.

Sin reculo frontal.

Misma herraje de la
caja.

Sin Entrepañó

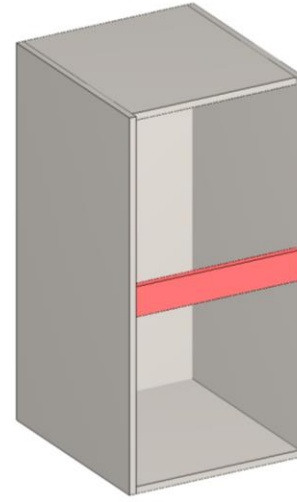

Misma herraje de la
caja.

Además de los refuerzos, la línea **Gola Madera** tiene divisores y estantes como la línea **Cocina**.
*Excepto las estantes para puertas volquetes.

Constructor de Armarios – Coc. Gola Madera

Refuerzo Gola

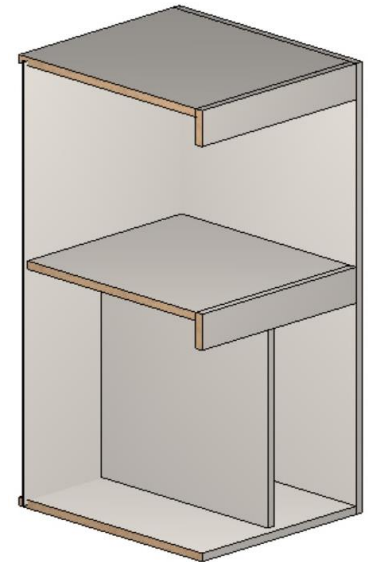
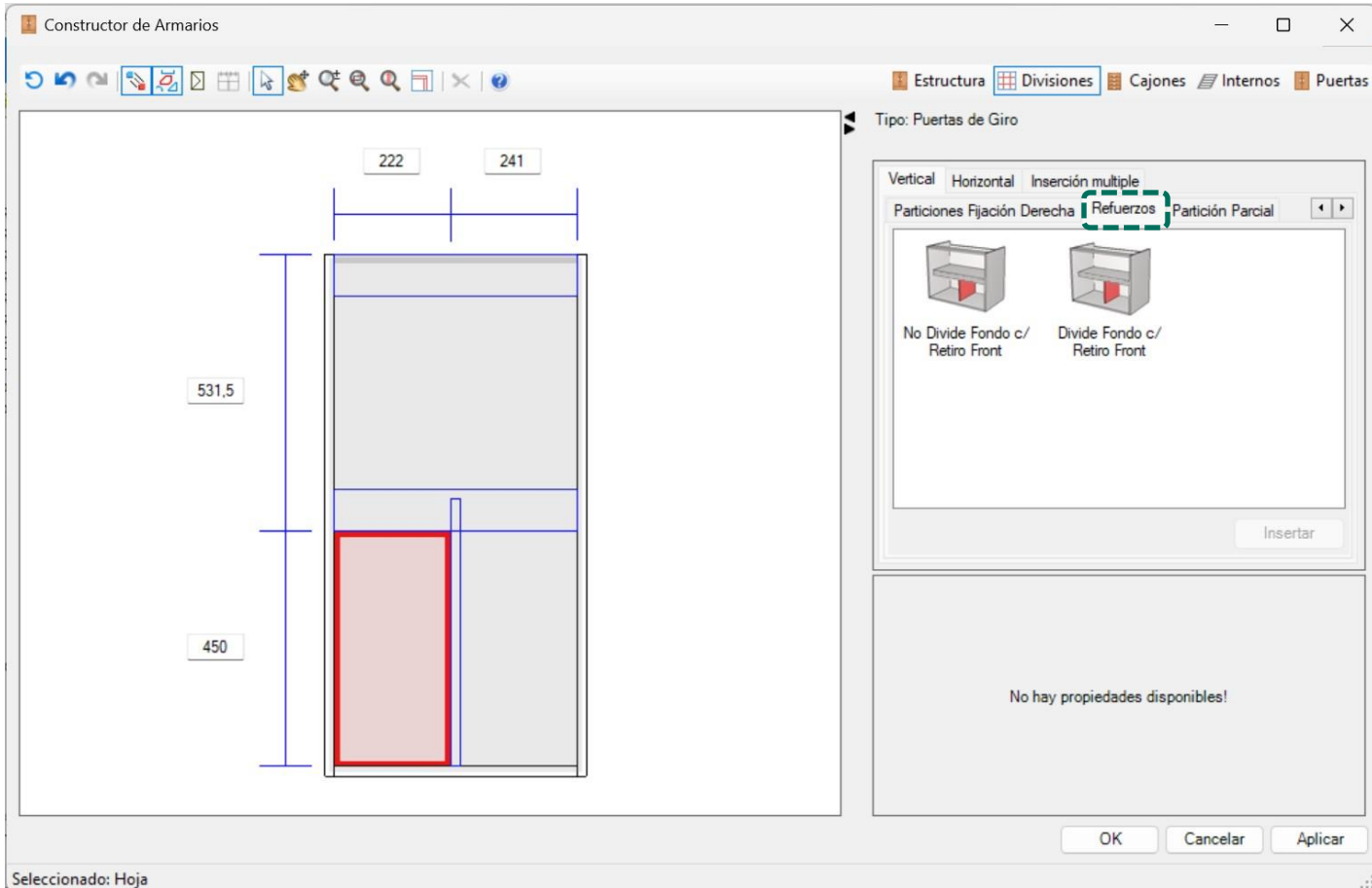

El Refuerzo Gola debe ser insertado manualmente. Para el Refuerzo Gola con estante, hay disponibles divisorias verticales de **Refuerzos**.

Constructor de Armarios – Coc. Gola Madera

Refuerzo Gola

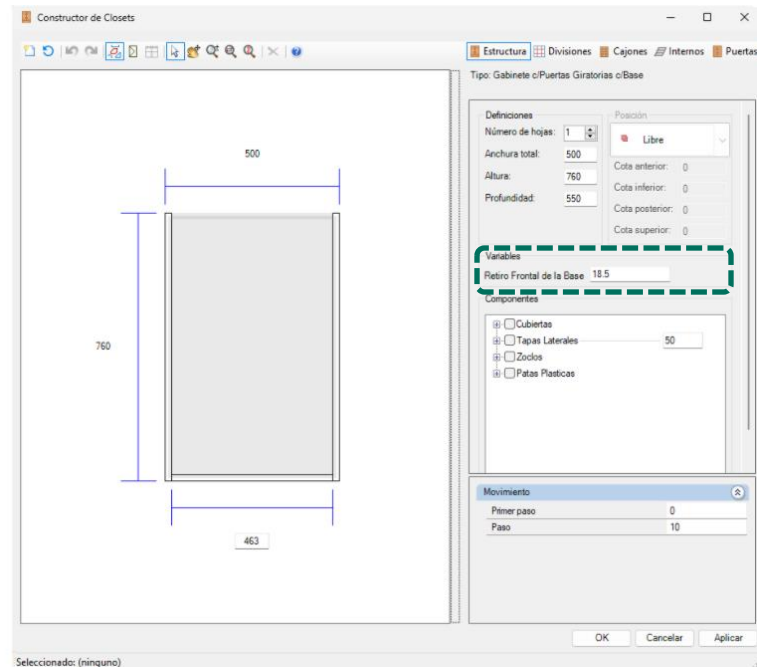
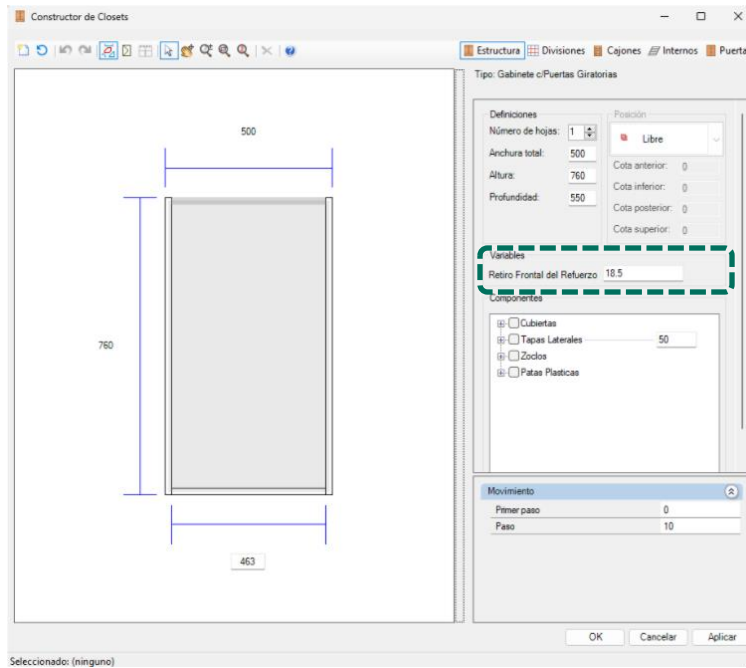

Base afastada

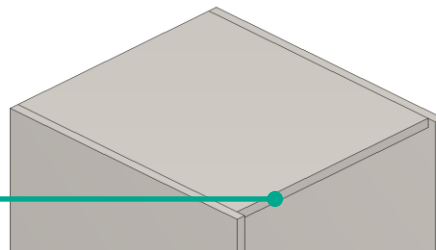

Refuerzo afastado

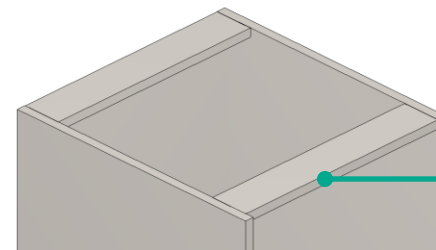

En los módulos inferiores con puertas articuladas, es posible realizar alteraciones del afastamiento de base y refuerzo frontal para recibir el refuerzo gola.

Constructor de Armarios – Coc. Gola Madera

Refuerzo Gola

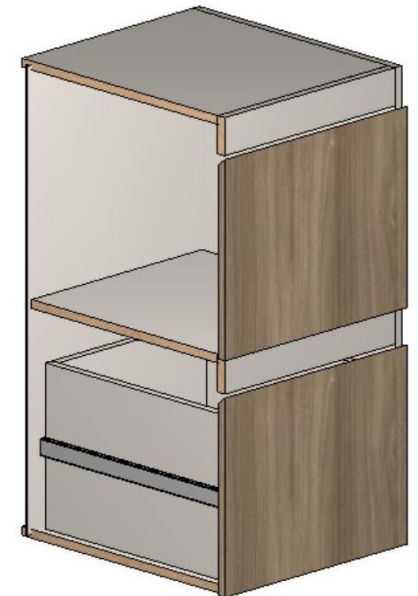
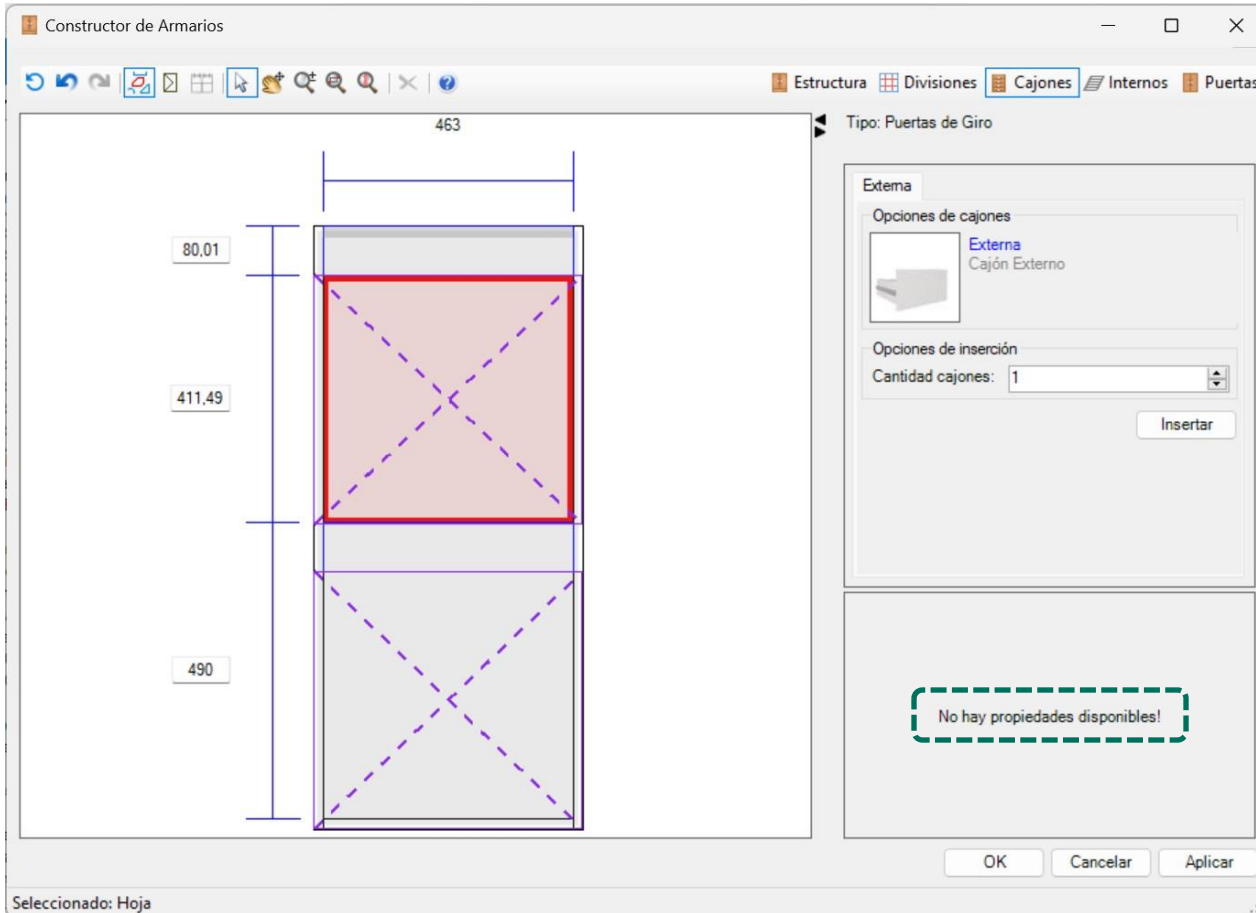

En cajones es necesario insertar refuerzos gola en la parte superior y entre las puertas y/o frentes. Caso contrario la redimensión ocurrirá incorrecta.

Línea Baño

Modulación – Baño

Bajos – Módulos Base

Nicho

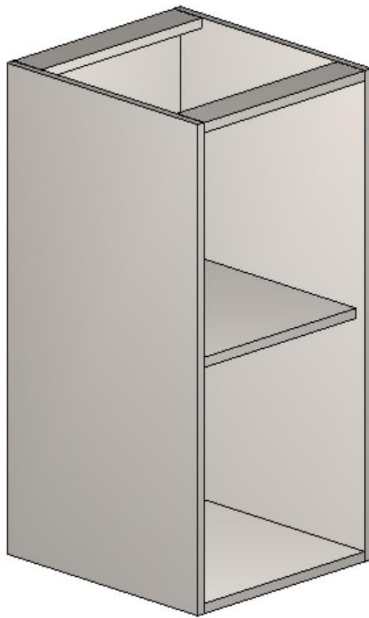

1 Puerta



2 Puertas

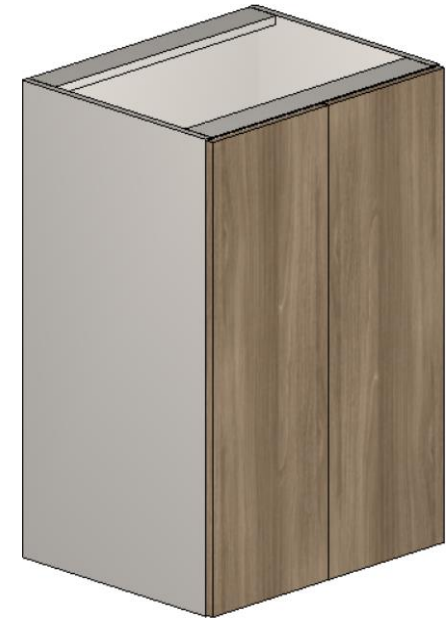

Las dimensiones de las composiciones se pueden definir en el **Configurador de dimensiones** en el momento del diseño.

Modulación – Baño

Bajos – Módulos Base

3 Puertas



Canasta Ropa



Accesorio **cesto agregado** no genera información de perforación.

Modulación – Baño

Bajos – Módulos Base

Noche + 1
Cajón Grande

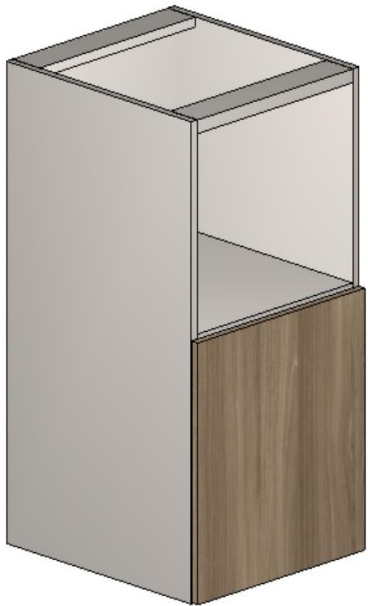

Noche + 1
Puerta



Noche + 2
Puertas



2 Puertas
Corredizas



Para edición de la altura del nicho vea el próximo slide.

Modulación – Baño

Bajos – Módulos Base

Noche + 1
Cajón grande

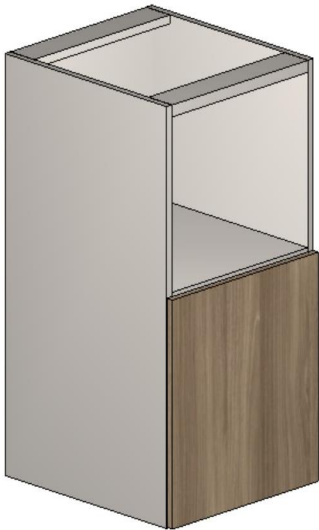

Noche + 1
Puerta



Noche + 2
Puertas

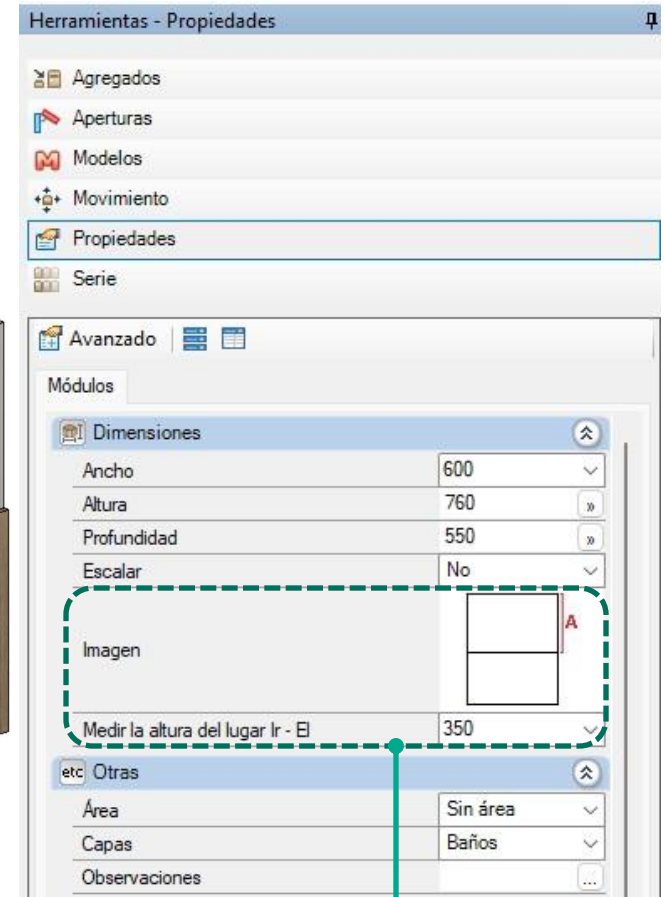
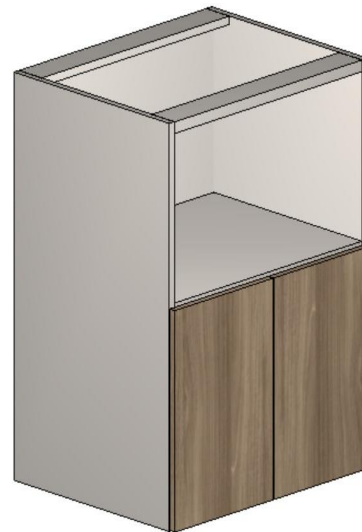

El valor de la Medición de **la altura del espacio del nicho** se puede editar a través de Propiedades.

Modulación – Baño

Inferiores - Cajoneros

1 Cajón grande



2 Cajóns grande



3 Cajones

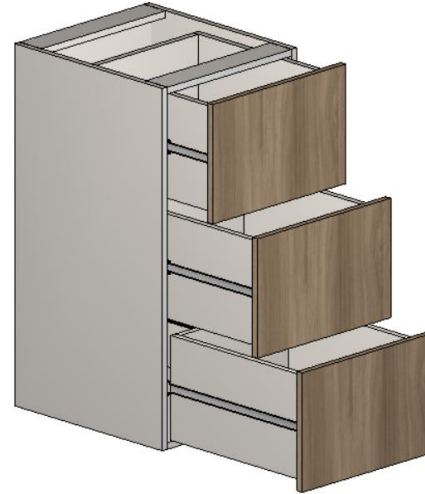

4 Cajones

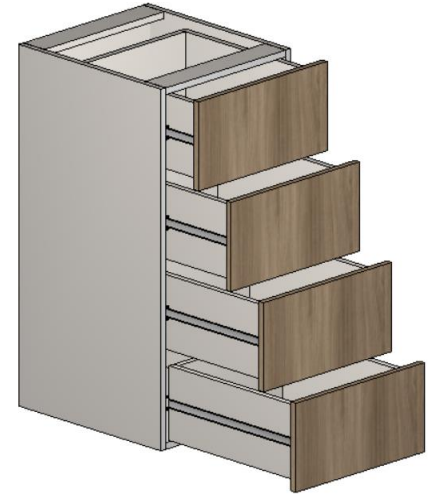

1 Puerta + 1 Cajón grande

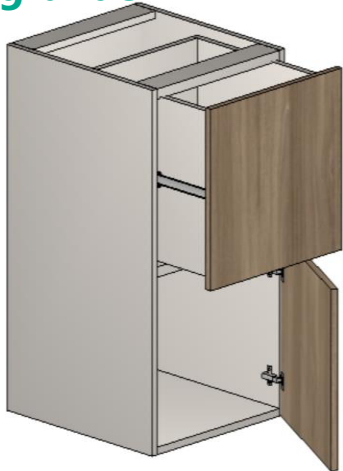

1 Puerta + 2 Cajones

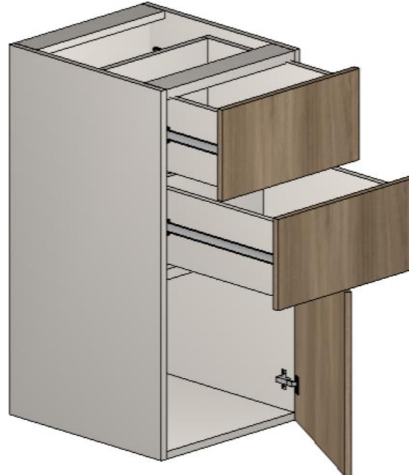

2 Puertas + 1 Cajón



2 Puertas + 2 Cajones



Modulación – Baño

Inferiores - Cajoneros

Cajonero 1 Basculante + 1 Cajón

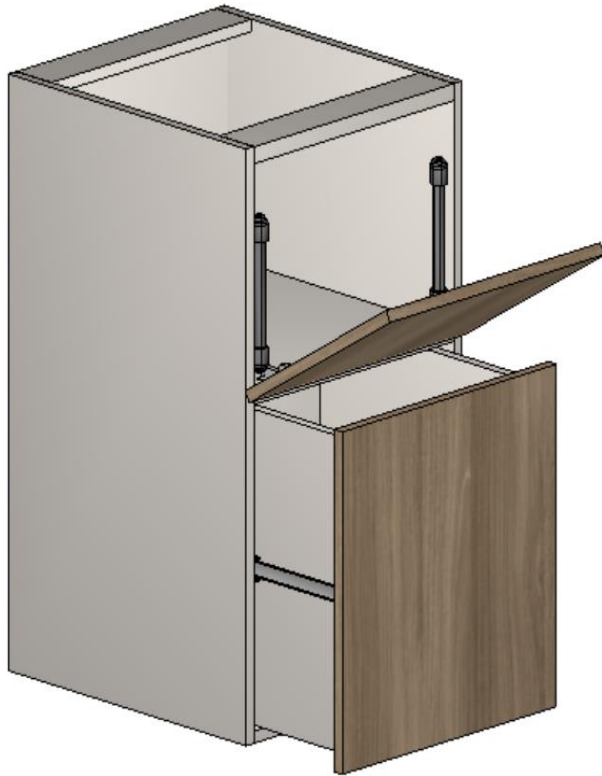

Los pistones acoplados a basculantes se identifican como pistones con fuerza inversa (PISTINV). Los pistones no generan información de perforación y no tienen configuración.

Modulación – Baño

Superiores

Nicho

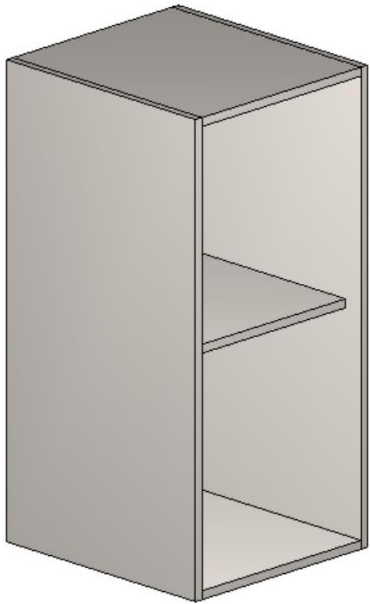

1 Puerta



2 Puertas



2 Puertas
Deslizantes



Modulación – Baño

Esquineros - Inferiores

Diagonal Izquierdo

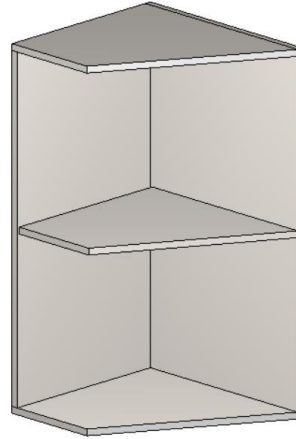

Diagonal - Derecho

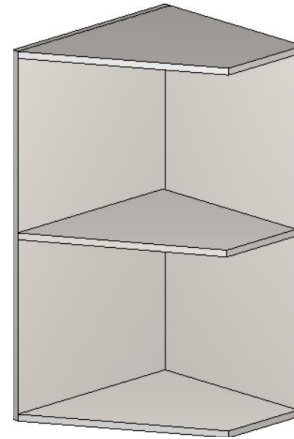

Achaflanado Derecho

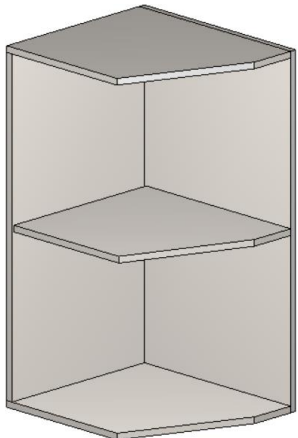

Achaflanado Izquierdo

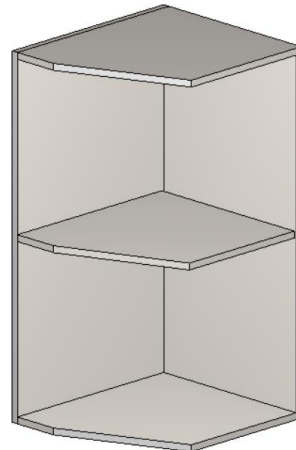

Curvo - Izquierdo

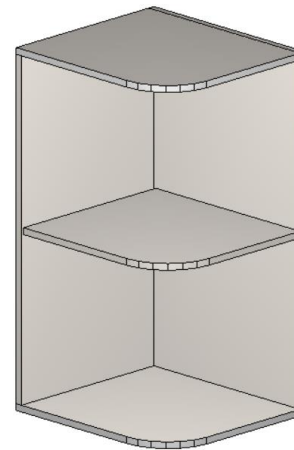

Curvo - Derecho

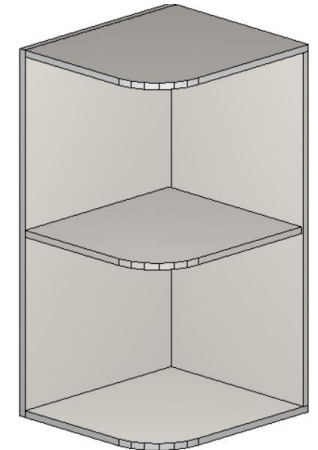

Posibilidad de agregar entrepaños móviles y alterar las existentes.

Línea Dormitorio

Modulación – Dormitorios

- En la biblioteca de Promob Maker MX están disponibles los módulos de armario de esquina, los demás módulos de la línea de armarios para dormitorios construidos por el **Constructor de Armarios**.
- Disponibles en las opciones de módulos con o sin zóclo.

Modulación – Dormitorios

Superiores

1 Puerta



2 Puertas



2 Puertas Corredizas



Las dimensiones de las composiciones se pueden definir en el **Configurador de Dimensiones** en el momento del diseño.

Modulación – Dormitorios

Superiores

Basculante 1 Puerta

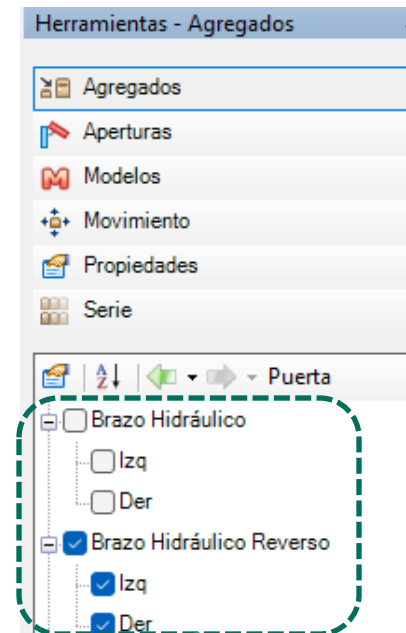

Los pistones acoplados a basculantes se identifican como pistones con fuerza inversa (PISTINV). Los pistones no generan información de perforación y no tienen configuración.

Modulación – Dormitorios

Armarios

1 Puerta

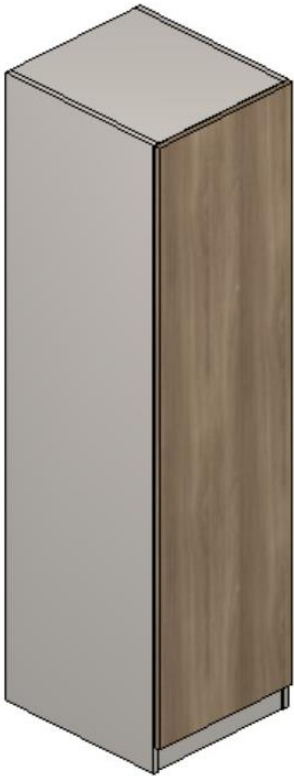

2 Puertas

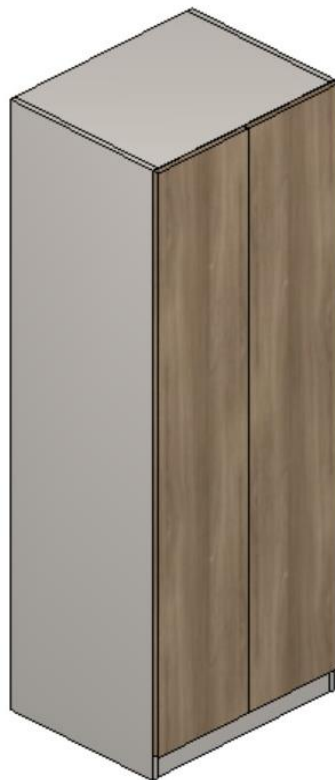

2 Puertas c/
Perchero + Cajones

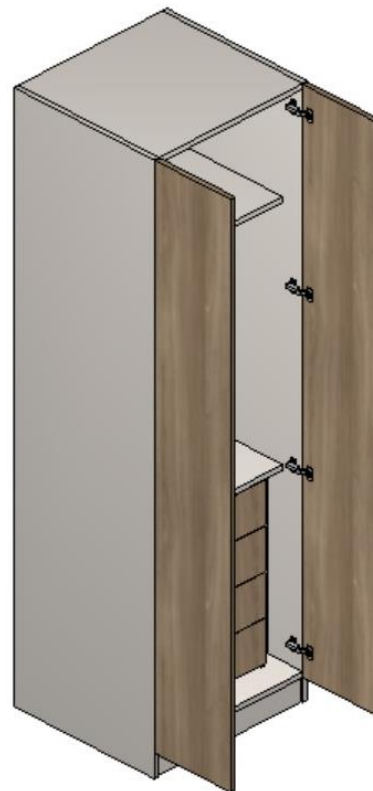

2 Puertas c/
Perchero



Las dimensiones de las composiciones se pueden definir en el **Configurador de Dimensiones** en el momento del diseño.

Modulación – Dormitorios

Armarios – Esquinero L

Esquinero L c/ Zócalo



Esquinero L s/ Zócalo

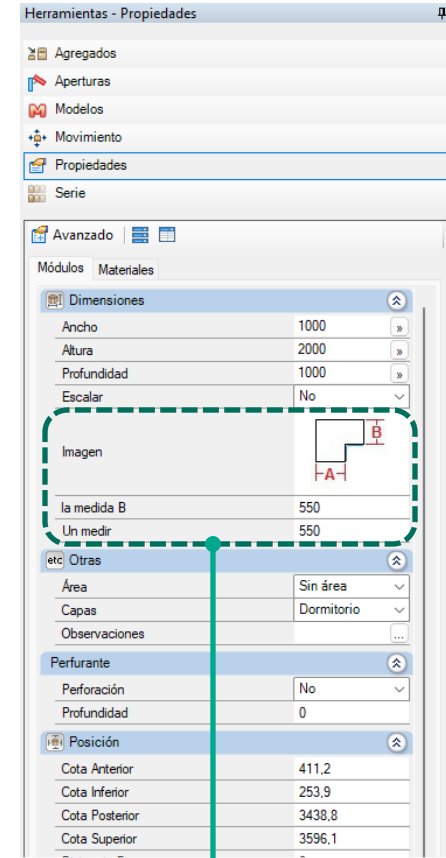
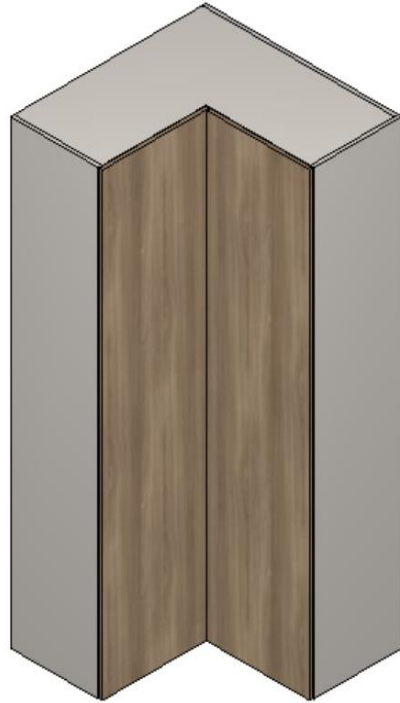

Las medidas **A** y **B** se pueden editar en las propiedades del módulo durante el proyecto.
Posibilidad de aumentar la cantidad de entrepaños a través de los agregados.

Bases y entrepaños enteras (se envía al optimizador de corte como una pieza entera, sin la L).
Es posible determinar si habrá recorte trasero de la misma manera que las esquinas de cocina.

Modulación – Dormitorios

Armarios – Esquinero Oblicuo

Esquinero Oblicuo
c/1 Puerta c/ Zóclo



Esquinero Oblicuo
c/1 Puerta s/ Zóclo

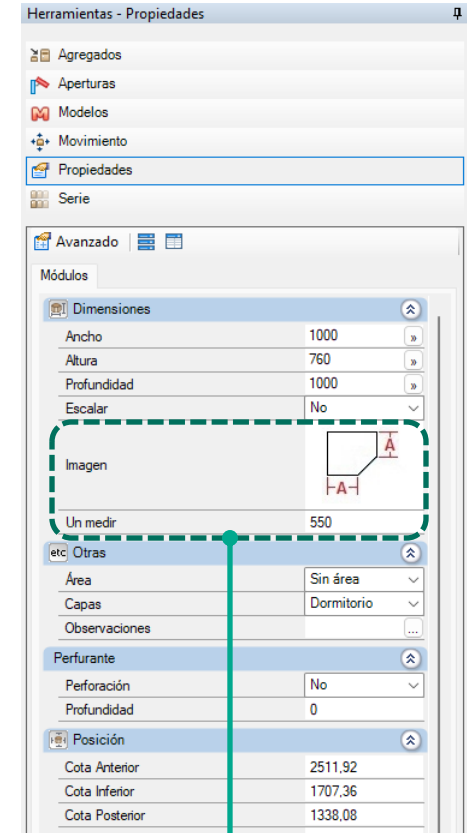
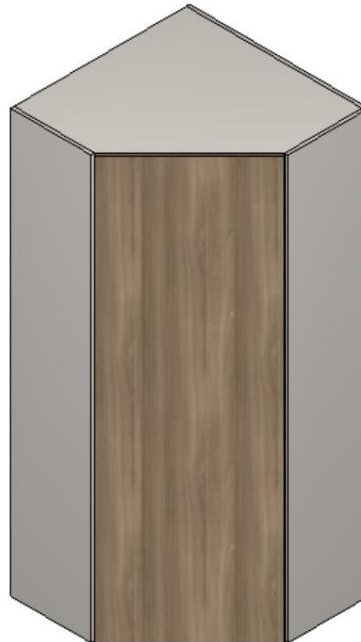

Las medidas **A y A** se pueden editar en las propiedades del módulo durante el proyecto.
 Posibilidad de aumentar la cantidad de entrepaño a través de los agregados.
 Bases y entrepaño enteras (se envía al optimizador de corte como una pieza entera, sin el corte oblicuo).
 Es posible determinar si habrá recorte trasero de la misma manera que las esquinas de Cocina.

Modulación – Dormitorios

Armarios – Esquinero Oblicuo

Esquinero Oblicuo
2 Puertas c/ Zóclo



Esquinero Oblicuo
2 Puertas s/ Zóclo

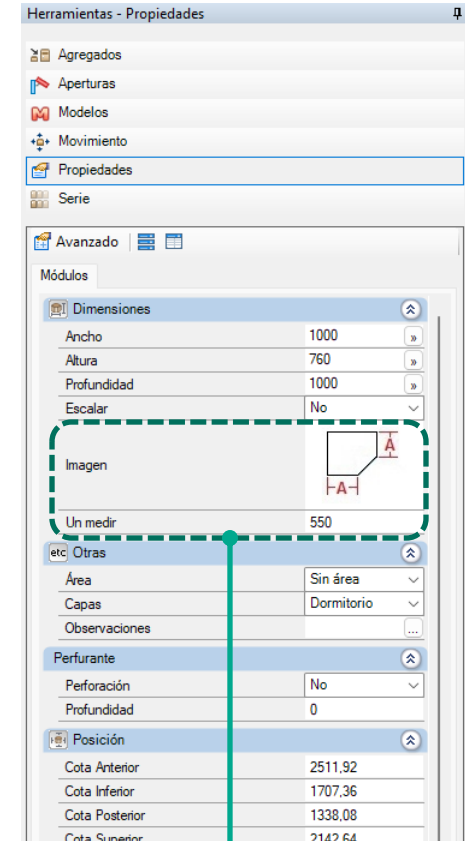
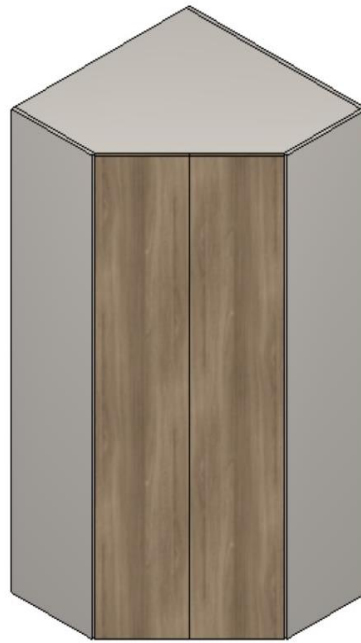

Las medidas **A y A'** se pueden editar en las propiedades del módulo durante el proyecto.
Posibilidad de aumentar la cantidad de entrepaño a través de los agregados.

Bases y entrepaño enteras (se envía al optimizador de corte como una pieza entera, sin el corte oblicuo).

Es posible determinar si habrá recorte trasero de la misma manera que las esquinas de Cocina.

Modulación – Dormitorios

Armarios – Esquinero Recto

Esquinero Recto Izq.
/Der. c/ Zóclo

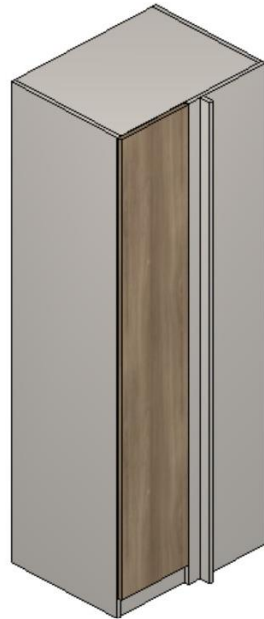

Esquinero Recto
Izq./Der. s/ Zóclo

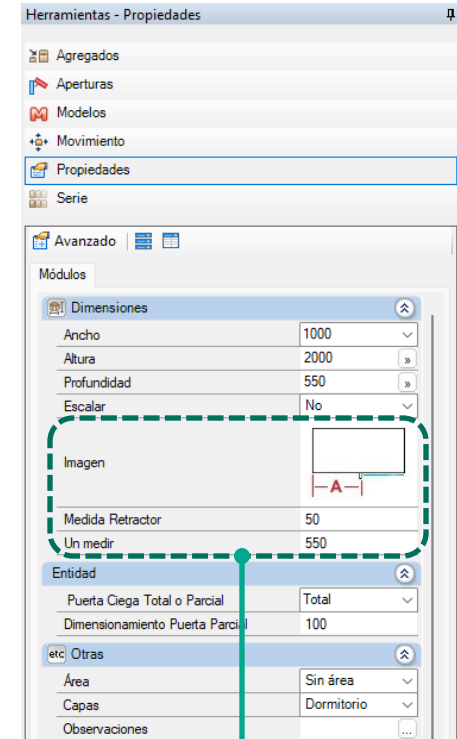
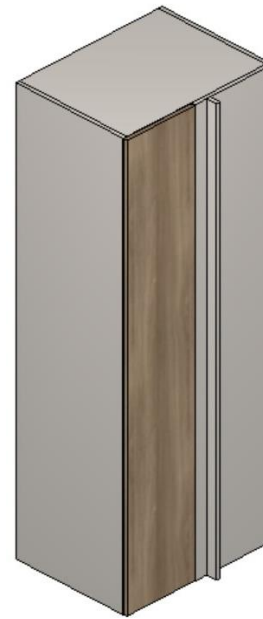

La **medida A** se puede editar en las propiedades del módulo durante el diseño.

Posibilidad de aumentar el número de estanterías mediante módulos.

La puerta ciega se puede elegir entre Total o Parcial a través del Panel de **Propiedades**.

La dimensión de la puerta ciega parcial se puede editar a través del Panel de **Propiedades**.

La dimensión mínima de la puerta ciega parcial se puede editar usando el **Configurador de Dimensiones**.

Modulación – Dormitorios

Esquinero L

Esquinero L c/ Zóclo

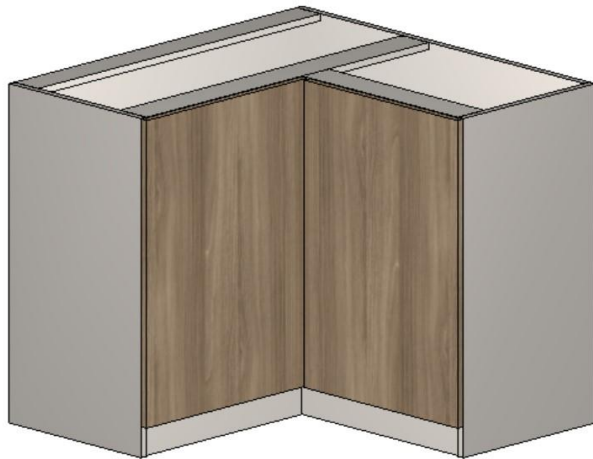

Esquinero L s/ Zóclo

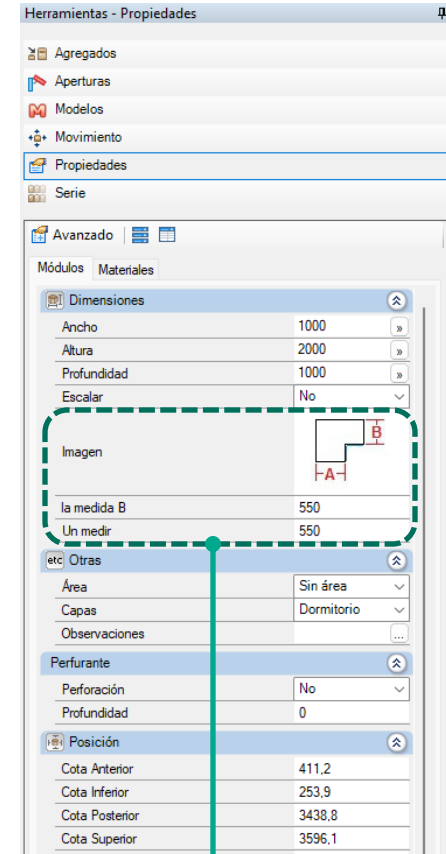

Las **medidas de A y B** se pueden editar en las propiedades del módulo durante el proyecto.

Posibilidad de aumentar cantidad de entropaño a través de los agregados.

Base y entropaño enteras (se envía al optimizador de corte como una pieza entera, sin la L).

Es posible determinar si habrá recorte trasero de la misma manera que las esquinas de Cocina.

Modulación – Dormitorios

Esquinero Oblicuo

Esquinero Oblicuo 1 y 2 Puertas c/ Zóclo

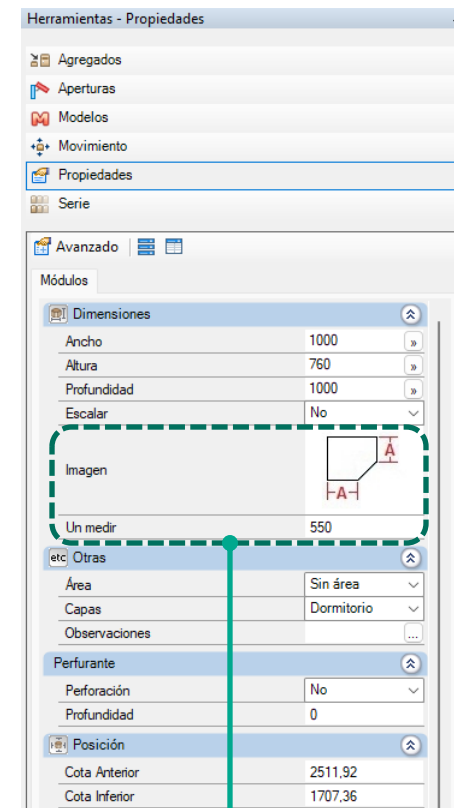
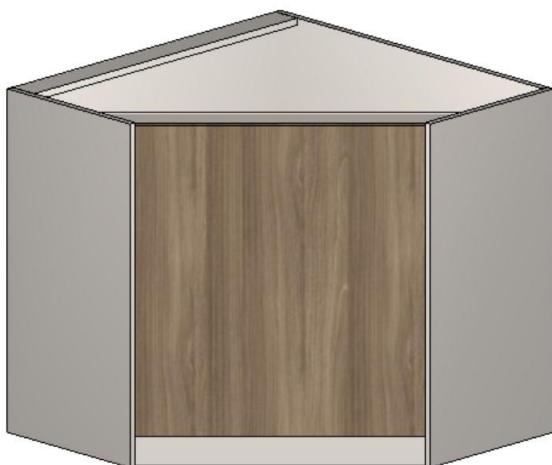

Las medidas de **A** y **A'** se pueden editar en las propiedades del módulo durante el proyecto.

Posibilidad de aumentar cantidad de entrepaño a través de los agregados.

Base y entrepaño enteras (se envía al optimizador de corte como una pieza entera, sin el recorte oblicuo).

Es posible determinar si habrá recorte trasero de la misma manera que las esquinas de Cocina.

Modulación – Dormitorios

Esquinero Oblicuo

Esquinero Oblicuo 1 y 2 Puertas s/ Zóclo

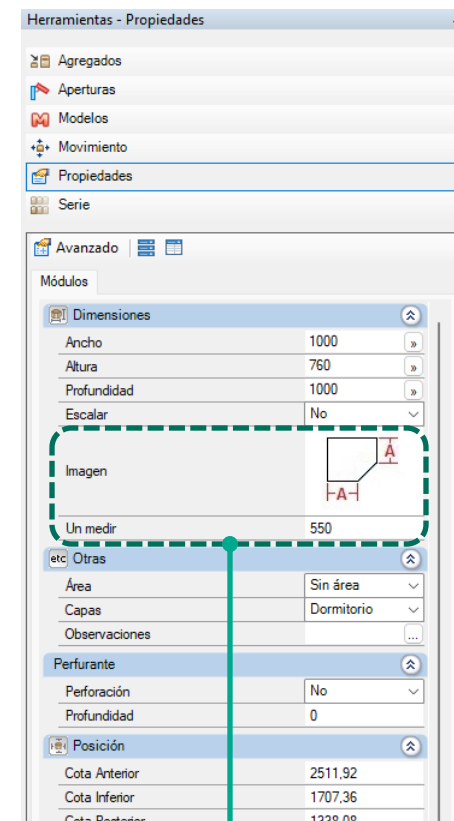

Las medidas de **A** y **A** se pueden editar en las propiedades del módulo durante el proyecto.

Posibilidad de aumentar cantidad de entrepaño a través de los agregados.

Base y entrepaño enteras (se envía al optimizador de corte como una pieza entera, sin el recorte oblicuo).

Es posible determinar si habrá recorte trasero de la misma manera que las esquinas de Cocina.

Modulación – Dormitorios

Esquinero Recto

Esquinero Recto Esq./Dir. c/ Zóclo

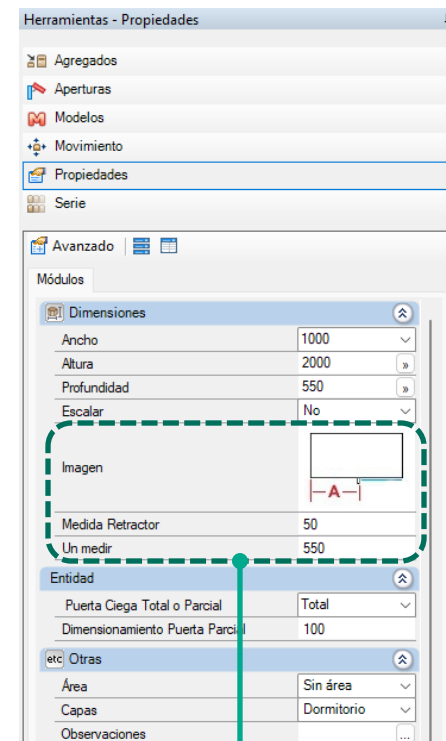
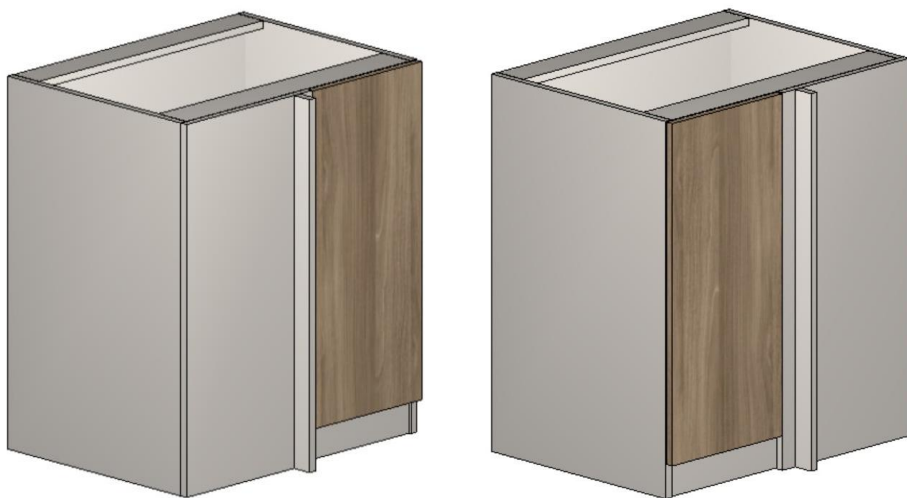

La **medida A** se puede editar en las propiedades del módulo durante el diseño.

Posibilidad de aumentar el número de estanterías mediante módulos.

La puerta ciega se puede elegir entre Total o Parcial a través del Panel de **Propiedades**.

La dimensión de la puerta ciega parcial se puede editar a través del Panel de **Propiedades**.

La dimensión mínima de la puerta ciega parcial se puede editar usando el **Configurador de Dimensiones**.

Modulación – Dormitorios

Esquinero Recto

Esquinero Recto Esq./Dir. s/ Zóclo

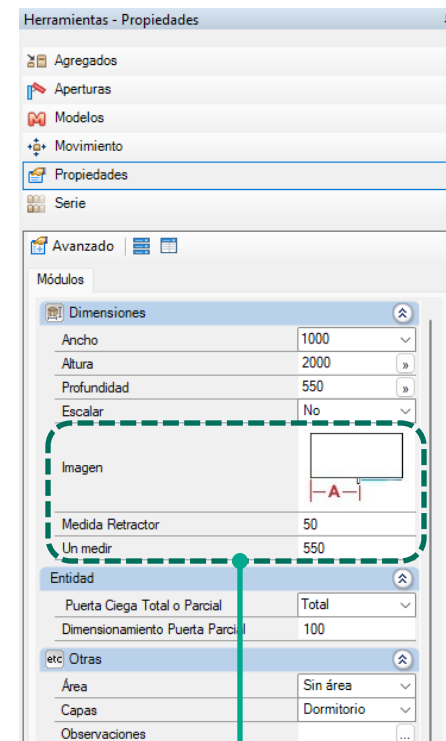
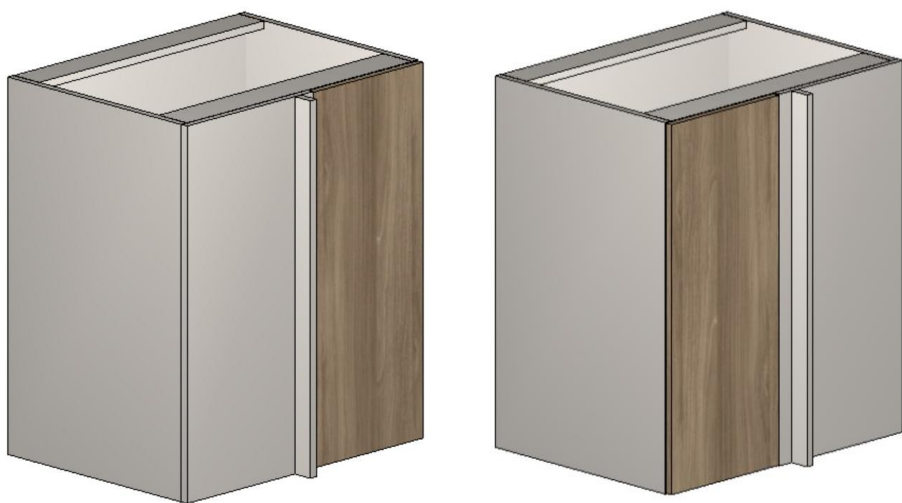

La **medida A** se puede editar en las propiedades del módulo durante el diseño.

Posibilidad de aumentar el número de estanterías mediante módulos.

La puerta ciega se puede elegir entre Total o Parcial a través del Panel de **Propiedades**.

La dimensión de la puerta ciega parcial se puede editar a través del Panel de **Propiedades**.

La dimensión mínima de la puerta ciega parcial se puede editar usando el **Configurador de Dimensiones**.

Modulación – Dormitorios

Alacenas

Puertas de Giro



Puertas Deslizantes



Puertas de Giro



Puertas Deslizantes



Con Base Superior

Sin Base Superior

El ancho, la altura y la profundidad se pueden cambiar a través del **Constructor de Armarios**;

Posibilidad de aumentar el número de entrepaños a través del **Constructor de Armarios**.

Modulación – Dormitorios

Bajos – Módulos Base

Nicho
c/ Zóclo

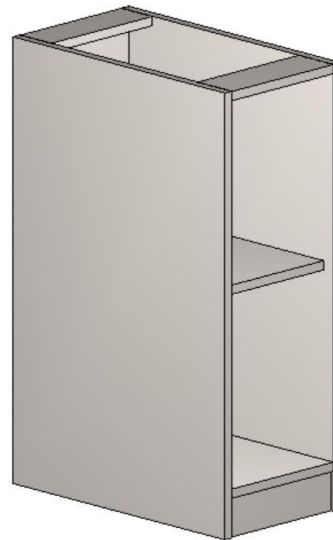

Nicho
s/ Zóclo

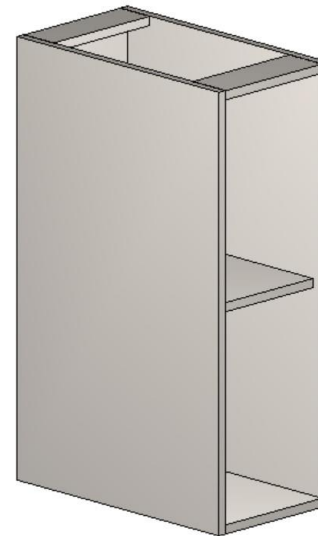

El ancho, la altura y la profundidad se pueden cambiar a través del **Constructor de Armarios**;
Posibilidad de aumentar el número de entrepaños a través del **Constructor de Armarios**.

Modulación – Dormitorios

Bajos – Módulos Base

Balcón 1 Puerta
c/ Zóclo



Balcón 1 Puerta
s/ Zóclo



Balcón 2 Puertas
c/ Zóclo



Balcón 2 Puertas
s/ Zóclo



El ancho, la altura y la profundidad se pueden cambiar a través del **Constructor de Armarios**;

Posibilidad de aumentar el número de entrepaños a través del **Constructor de Armarios**.

Modulación – Dormitorios

Cajoneros

1 Cajón c/ y s/ Zóclo

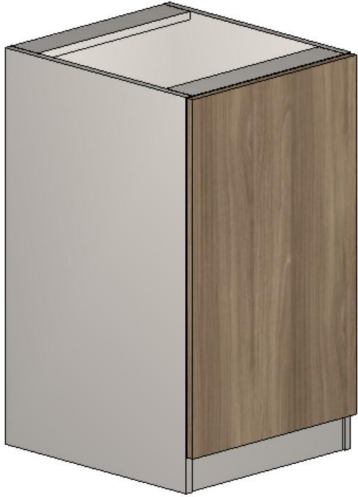

2 Cajóns c/ y s/ Zóclo



3 Cajóns c/ y s/ Zóclo

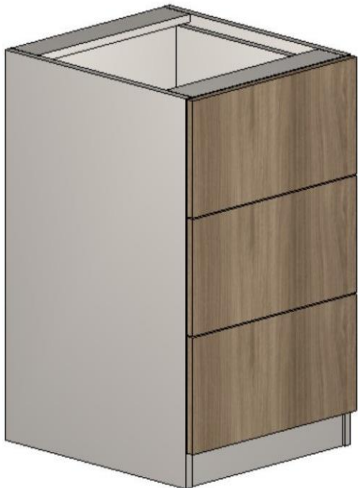

4 Cajóns c/ y s/ Zóclo

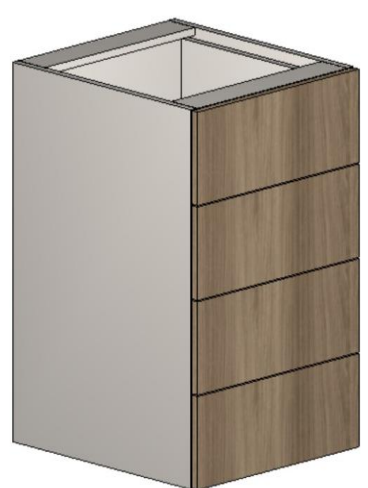
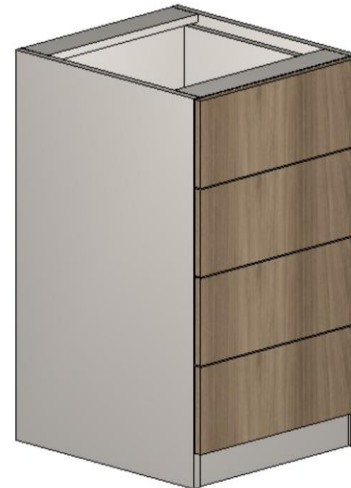

Modulación – Dormitorios

Mesas de Noche

2 Cajones



Frentes Externas



Frentes Empotradas

3 Cajones



Frentes Externas



Frentes Empotradas

4 Cajones



Frentes Externas



Frentes Empotradas



Modulación – Dormitorios

Mesas de Noche

Noche + 1 Cajón



Frentes Externas



Frentes
Empotradas

Noche + 2 Cajones



Frentes Externas



Frentes
Empotradas



Modulación – Dormitorios

Mesas de Noche

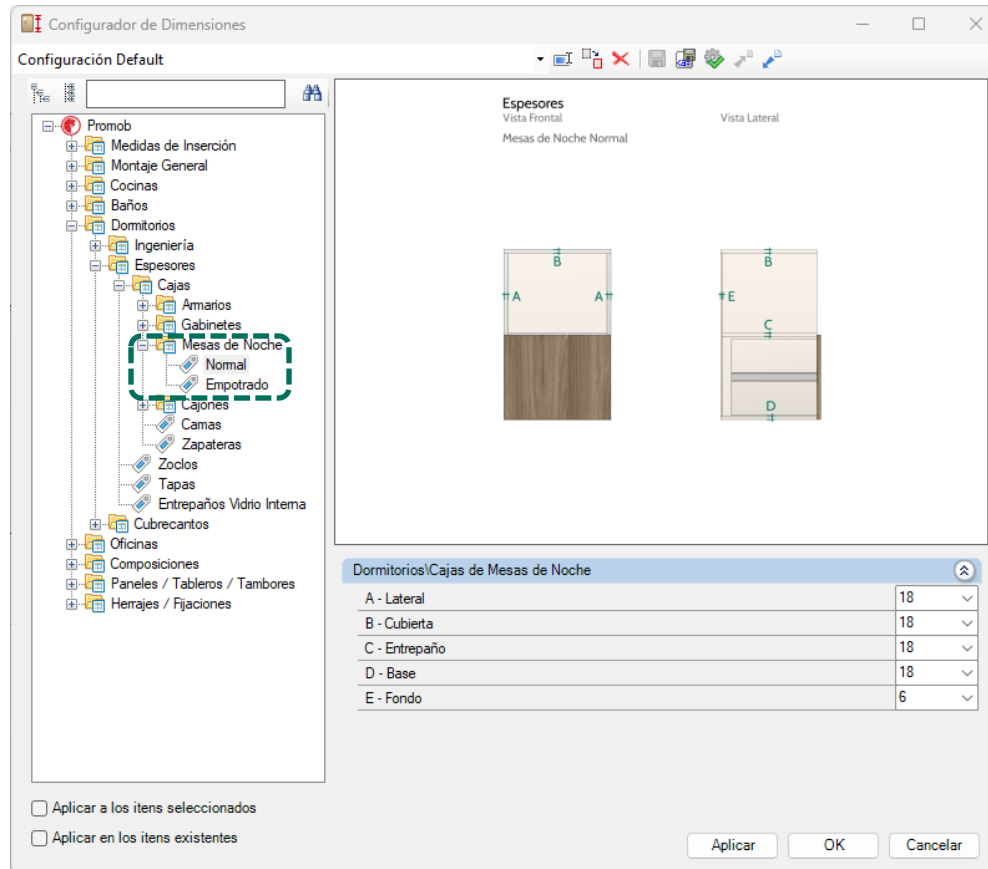

Los módulos Mesas de Noche poseen la opción de inserción de ruedas a través de la pestaña de **Agregados**.

La altura de las ruedas se puede alterar a través del **Configurador de Dimensiones**.

Modulación – Dormitorios

Mesas de Noche

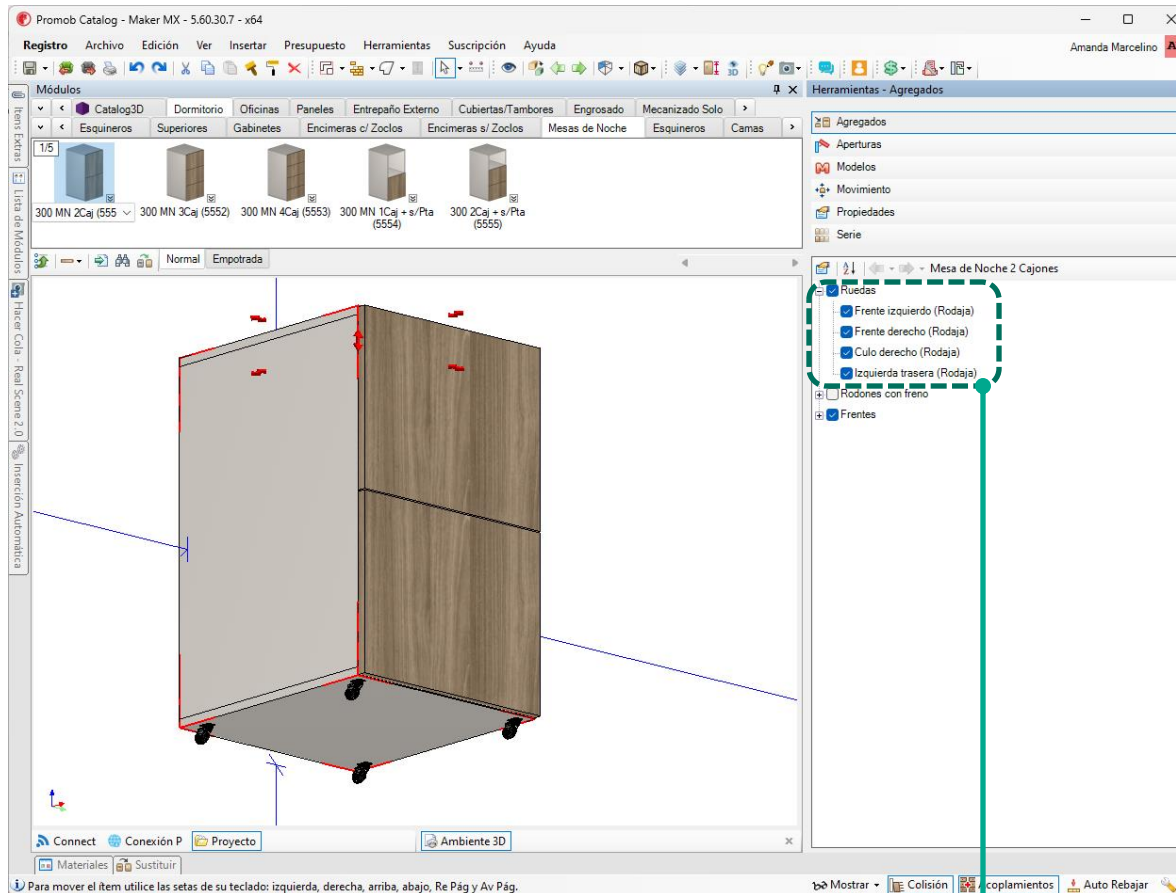

Los módulos **Mesas de Noche** poseen la opción de inserción de ruedas a través de la **pestaña de Agregados**.

Modulación – Dormitorios

Mesas de Noche

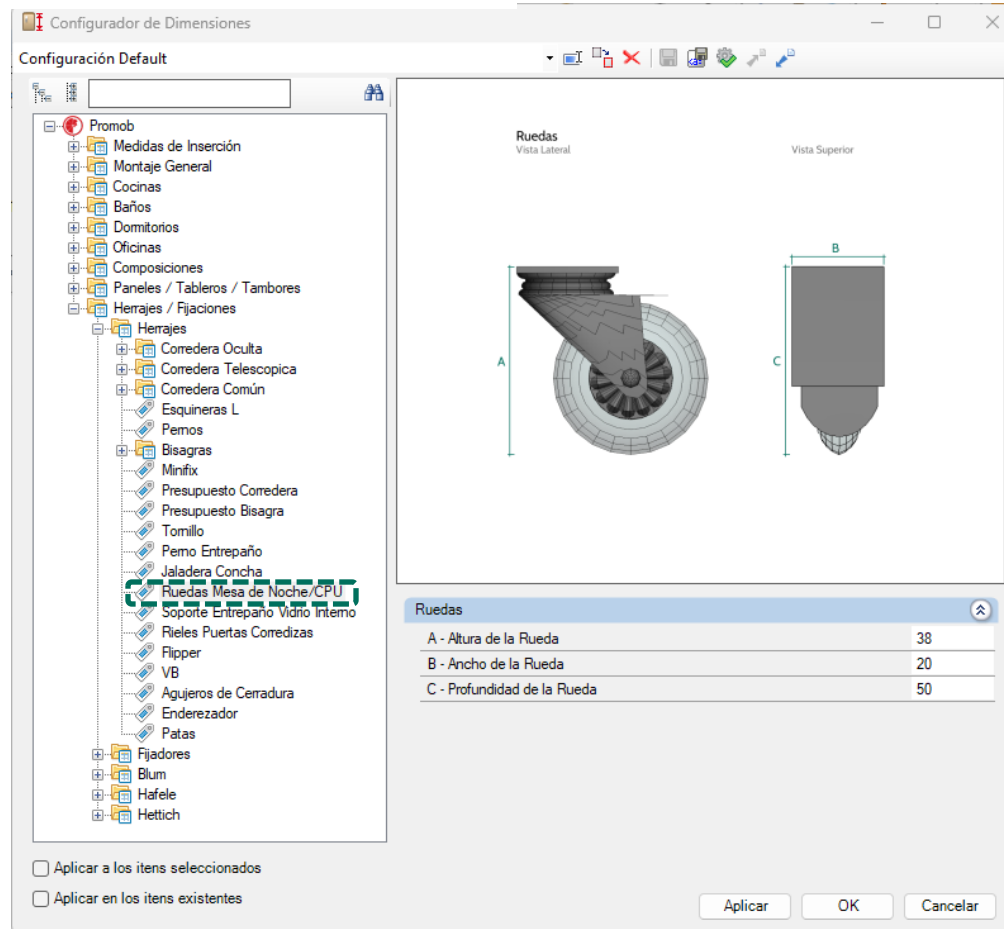

La altura de las ruedas se puede alterar a través del **Configurador de Dimensiones**.

Modulación – Dormitorios

Esquineros

Diagonal izq/der c/ Zóclo

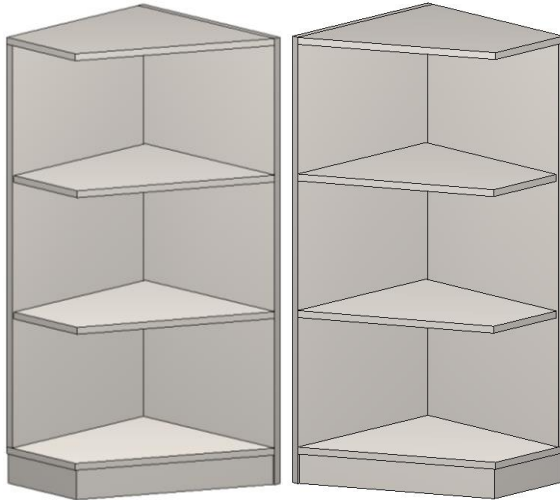

Biselada izq/der c/ Zóclo

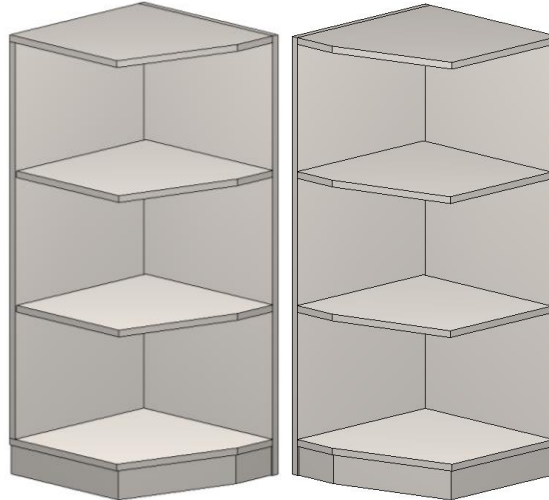

Curva izq/der c/ Zóclo

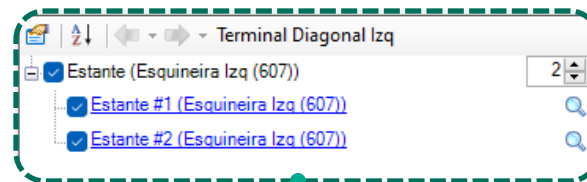
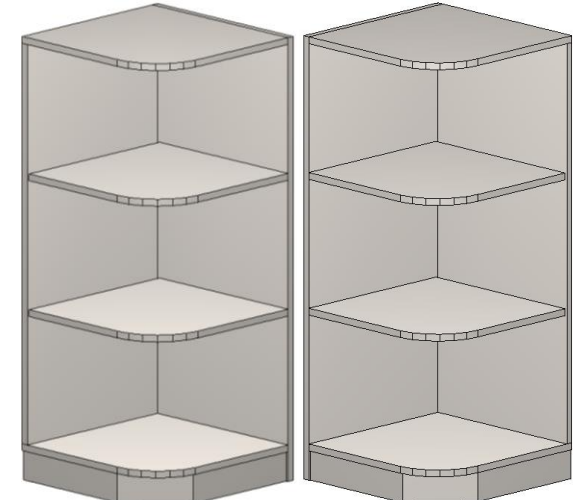

Posibilidad de agregar **entrepaños móviles** y alterar las existentes a través de la pestaña **Agregados**.

Modulación – Dormitorios

Esquineros

Diagonal izq/der s/ Zóclo

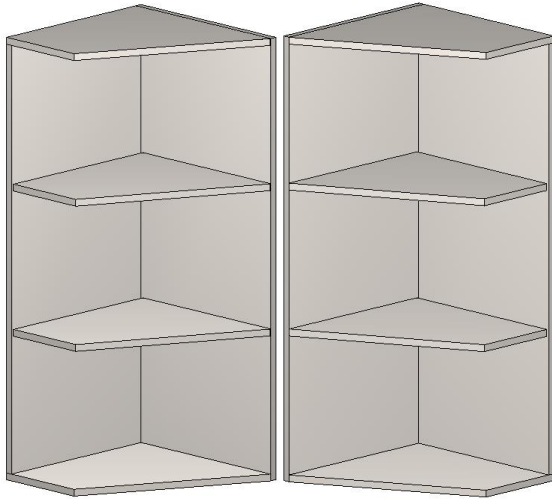

Biselada izq/der s/ Zóclo

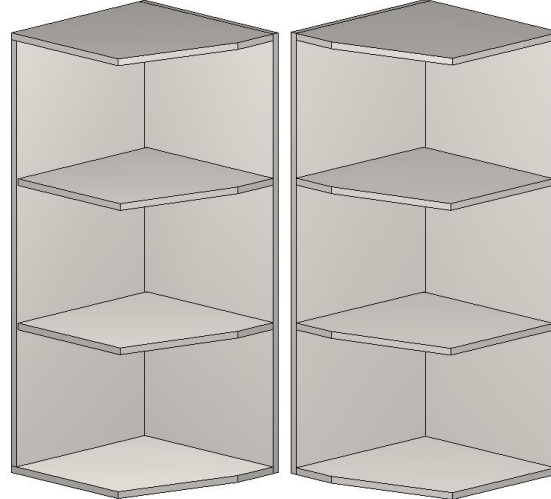

Curva izq/der s/ Zóclo

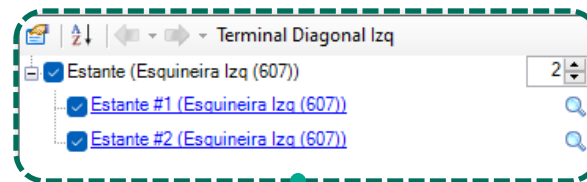
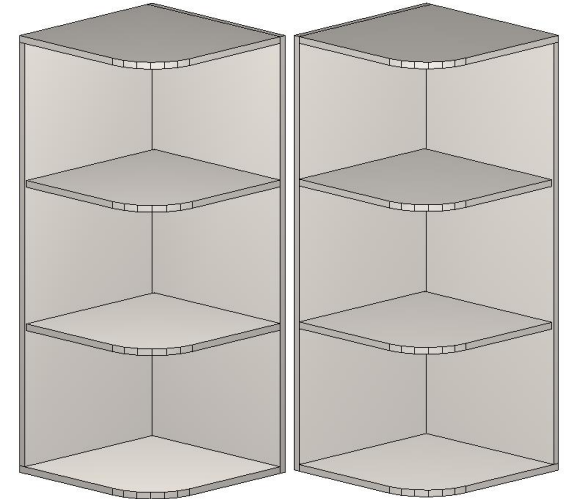

Posibilidad de agregar **entrepaños móviles** y alterar las existentes a través de la pestaña **Agregados**.

Modulación – Dormitorios

Camas

Camas – 1 Solo

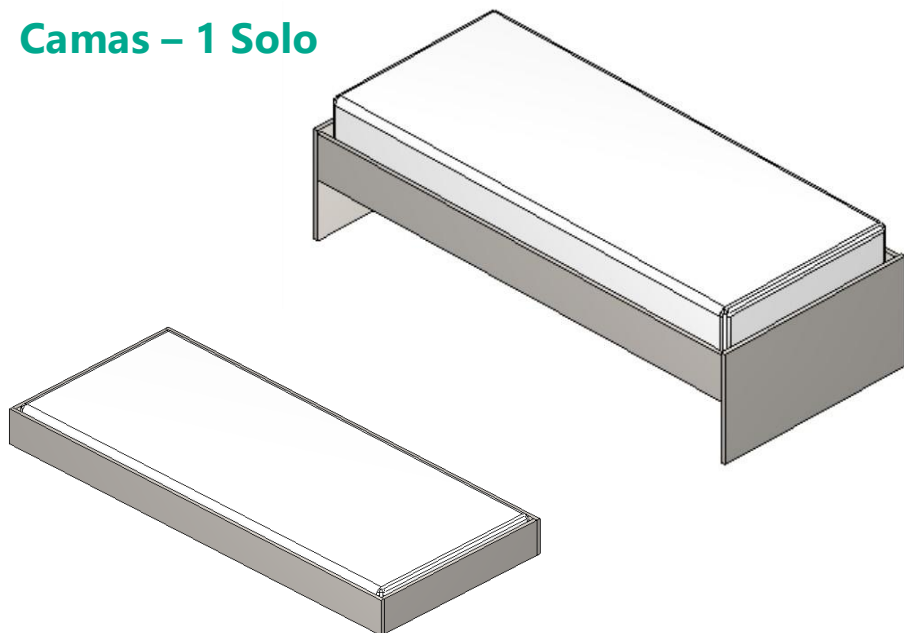

Auxiliar

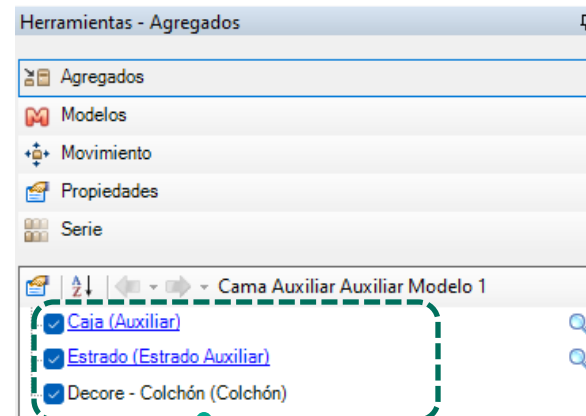

Las dimensiones de las camas de una solo se definen a través de las medidas de los colchones de 1 plaza definidas por el **Configurador de Dimensiones** más dos veces el valor de la holgura, también definida en el **Configurador de Dimensiones**.

La cama auxiliar es opcional, se puede sacarla a través de la pestaña Agregados. Las dimensiones de la altura de las camas, anchura y profundidad de los colchones y distancias se pueden configurar a través del **Configurador de Dimensiones**.

Modulación – Dormitorios

Camas

Cuatro opciones de **camas doble** están disponibles en la biblioteca de Promob Maker MX: doble, Queen, King y Super King.

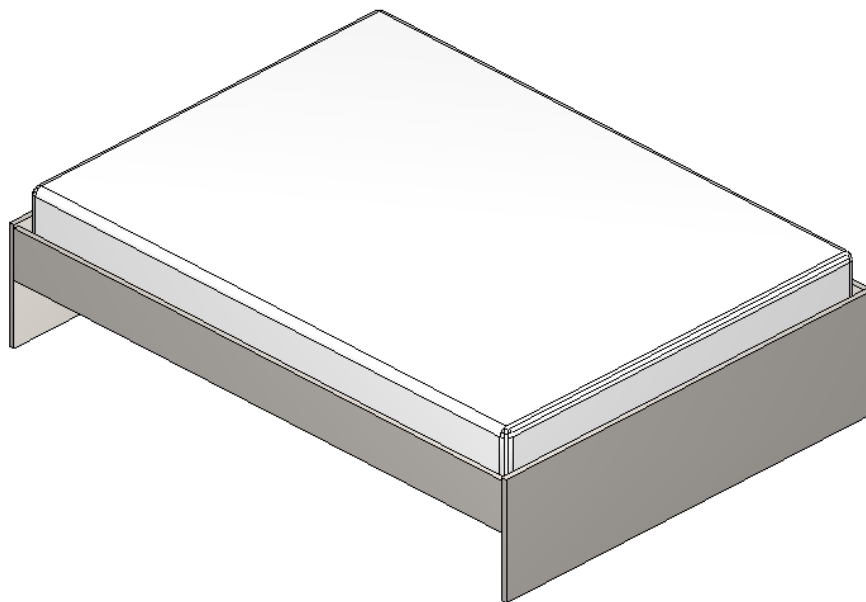

Las dimensiones de las camas doble plaza se calculan a través de las medidas de los colchones doble plaza definidas por el **Configurador de Dimensiones** más dos veces el valor de la holgura, también definida en el **Configurador de Dimensiones**. Las dimensiones de la altura de la cama, el ancho y la profundidad de los colchones y las compensaciones se pueden configurar con el **Configurador de Dimensiones**.

Modulación – Dormitorios

Camas

Configurador de Dimensiones

Configuración Default

Promob

- Medidas de Inserción
- Montaje General
- Cocinas
- Baños
- Dormitorios
 - Ingeniería
 - Estructura
 - Amarios / Esquineros
 - Gabinets - Esquineros/Balcones
 - Gabinets - Cajoneros
 - Superiores
 - Puertas Comedizas
 - Camas
 - Colchones
 - Configuración Panel Individual / Doble
 - Auxiliar
 - Ruedas Camas
 - Mesas de Noche
 - Zapateras
 - Holguras
 - Ajustes Esquineros
 - Cajones
 - Espesores
 - Cubrecantos
 - Oficinas
 - Composiciones
 - Paneles / Tableros / Tambores
 - Herrajes / Fijaciones

Configuración Panel

Vista Superior

A No A Si O1 O2

B

C

D

E

Dormitorios\Estructuras Tarimas Camas

A - Agujero Panel Tarima	Si
B - Diámetro del Agujero para Panel	30
C - Cantidad de Agujeros para Panel - Ancho	3
D - Cantidad de Agujeros para Panel - Profundidad	5
E - Holgura Panel Cama	3

Aplicar a los items seleccionados
 Aplicar en los items existentes

Es posible definir el tipo de estrado utilizado en las camas y configurar su estructura. Recuerde que en los sommiers **no se genera perforación**.

Modulación – Dormitorios

Camas

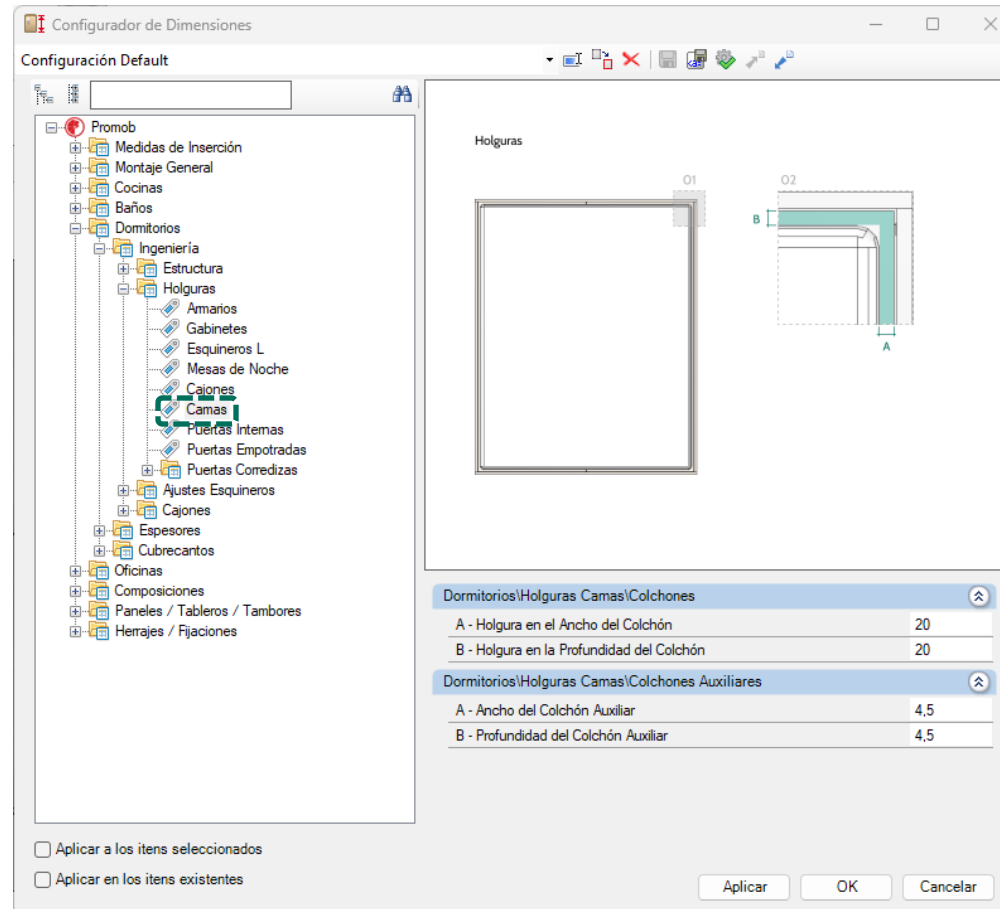

Las holguras de los componentes del módulo se pueden definir en el **Configurador de Dimensiones** en el momento del diseño.

Constructor de Armarios - Dormitorios

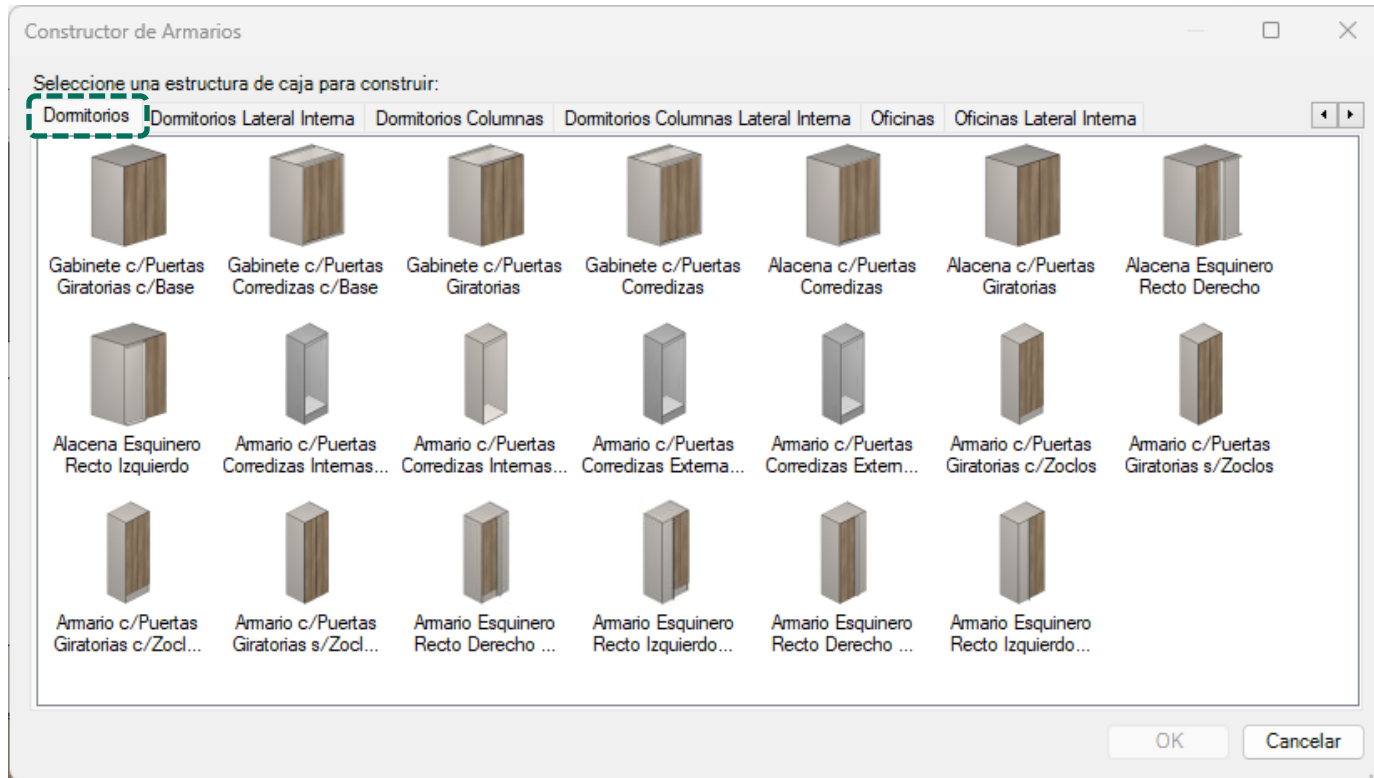

Se debe utilizar para crear armarios de dormitorios (con excepción de los armarios de esquina).

Armarios construidos a través del constructor **respetarán las configuraciones definidas en el Configurador de Dimensiones.**

La opción sin puertas deslizantes se debe utilizar para inserción de puertas a través del asistente (permite definir la cantidad de puertas).

Constructor de Armarios – Dormitorios Lat. Int.

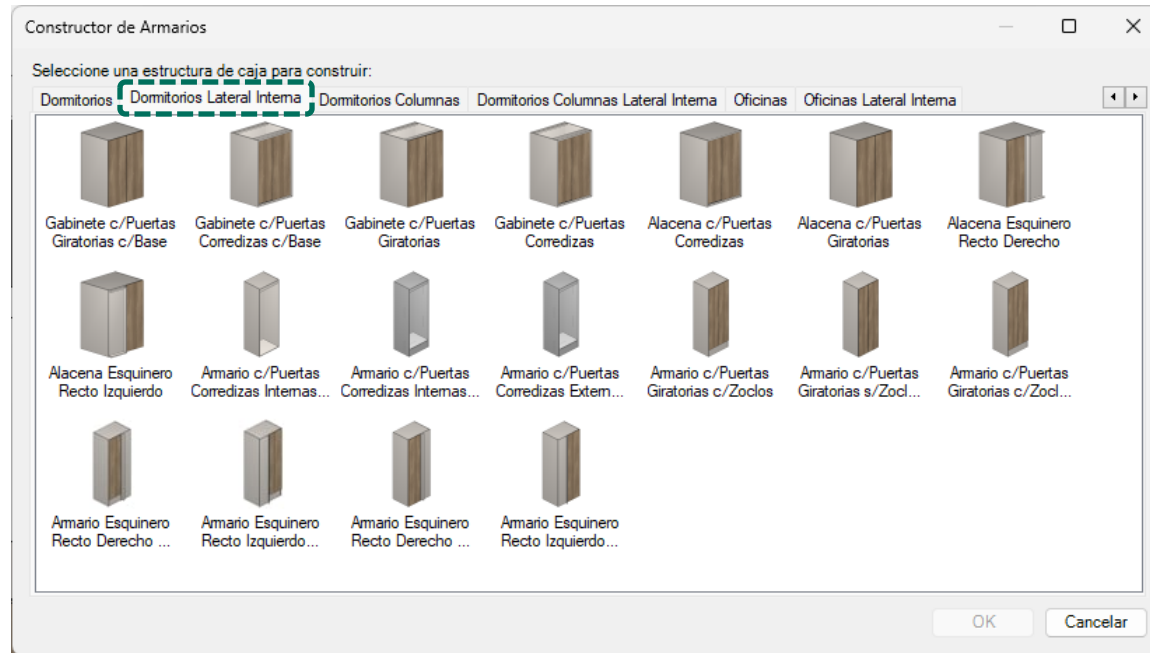

Opción sin **puertas deslizantes** se debe utilizar para inserción de puertas a través del asistente (permite definir la cantidad de puertas).

Opción puertas **deslizantes externas** se debe utilizar para inserción de puertas a través del asistente, utilizando puertas externas al vano del armario.

Opción **puertas de giro** se debe utilizar para inserción de Puertas a través del Constructor (las divisórias de vanos cortan las bases).

Opción **puertas de giro con divisórias internas** se debe utilizar para inserción de Puertas a través del Constructor (las divisórias de vano no separan las bases, quedan sobre ellas).

Constructor de Armarios – Dorm. Columnas

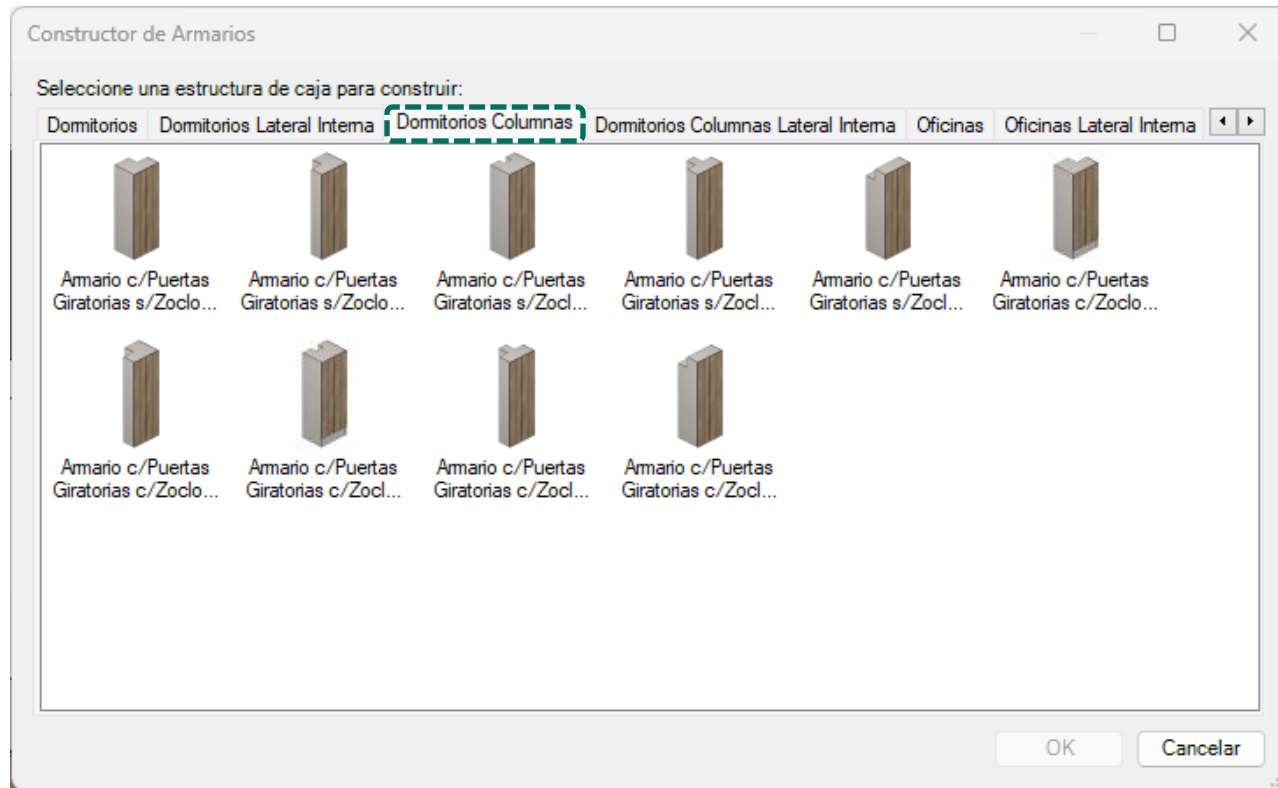

La opción de módulo de columna solo tiene la opción con **puertas de vuelta** que se utilizarán para la inserción de la puerta a través del **Constructor** (las particiones de las aberturas cortan las bases).

Constructor de Armarios – Dorm. Col. Lat. Int.

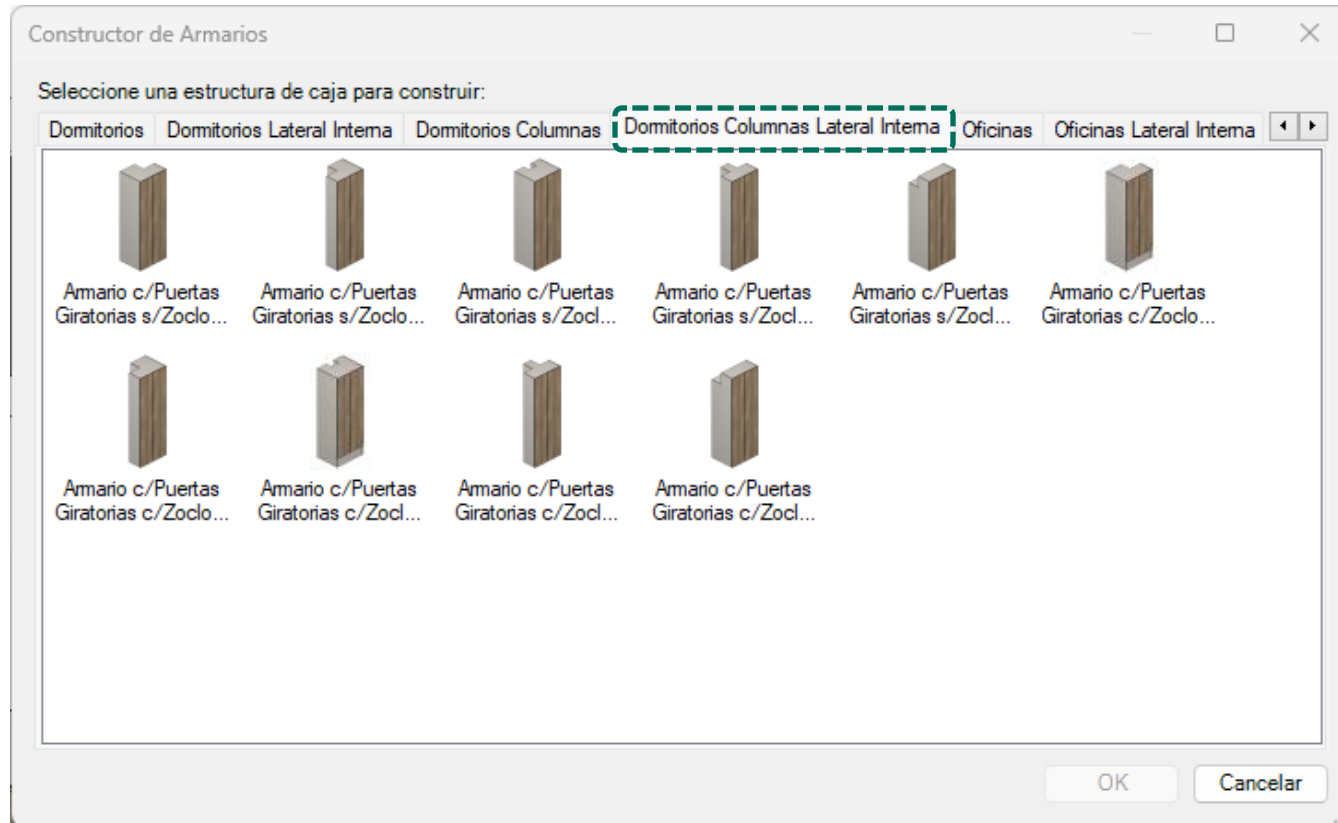

Los módulos de opción para columnas solo tienen la opción con **puertas vuelta** para ser utilizado para insertar puertas a través del **Constructor** (las particiones de vanos cortan las bases).

Constructor de Armarios - Dormitorios

Particiones

**No Divide Fondo
c/ Espaciamento
hacia atrás Front**

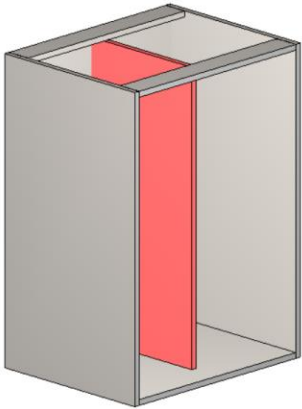

No divide el fondo

Empotrado en la parte frontal del módulo (en línea con los estantes).

**No Divide Fondo
s/ Espaciamento
hacia atrás Front**

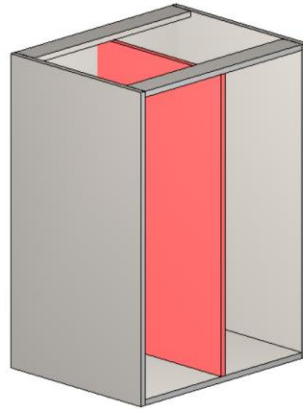

No divide el fondo

Alineado con el frente del módulo.

**Divide Fondo c/
Espaciamento
hacia atrás Front**

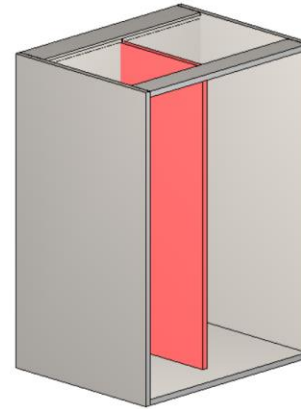

Divide o Fondo

Empotrado en la parte frontal del módulo (en línea con los estantes).

**Divide Fondo s/
Espaciamento
hacia atrás Front**

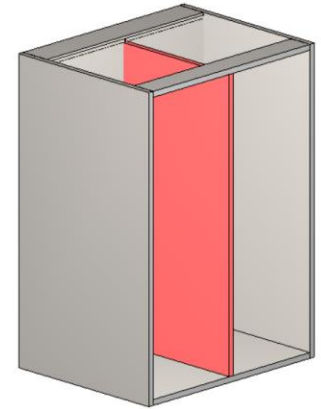

Divide o Fondo

Alineado con el frente del módulo.

Constructor de Armarios - Dormitorios

Particiones parcial

Parcial

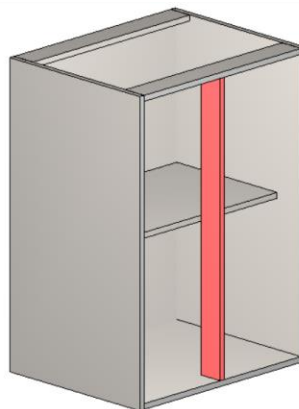

No divide el fondo

Alineado con el frente del módulo.

Constructor de Armarios - Dormitorios

División Parcial

Configurador de Dimensiones

Configuración Default

Promob

- Medidas de Inserción
- Montaje General
- Cocinas
- Baños
- Dormitorios
 - Ingeniería
 - Estructura
 - Armarios / Esquineros
 - Montaje
 - Dimensiones / Espaciados**
 - Gabinets - Esquineros/Balcones
 - Gabinets - Cajoneros
 - Superiores
 - Puertas Corredizas
 - Camas
 - Mesas de Noche
 - Zapateras
 - Holguras
 - Ajustes Esquineros
 - Cajones
 - Espesores
 - Cubrecantos
 - Oficinas
 - Composiciones
 - Paneles / Tableros / Tambores
 - Herrajes / Fijaciones

Dimensiones / Espaciados

Vista Lateral

Fondos Travesaños Base Lateral Particiones Entrepauos Vista Superior

O1 O2 O3 O4 O5

A B I J K L M N P

C D E G H1 H2 H = H1-H2

Vista Lateral Cajones Externos

Cajones Internos

F - Holgura Inferior del Fondo	8	▼
G - Holgura de Ranura en la Profundidad	0.5	▼
H - Holgura de Ranura en el Ancho	0.5	▼
I - Holgura Trasera de la Base	0	▼
J - Holgura Trasera de Lateral	0	▼
K - Holgura Frontal de Lateral	0	▼
L - Espacio Trasero de la División que Divide Fondo	0	▼
L - Espacio Trasero de la División que no Divide Fondo	0	▼
M - Espacio Trasero de Entrepauo de Vidrio	25.5	▼
M - Espacio Trasero de Entrepauo Fijo que Divide Fondo	25.5	▼
M - Espacio Trasero de Entrepauo Fijo que no Divide Fondo	25.5	▼
M - Espacio Trasero de Entrepauo Móvil	25.5	▼
N - Holgura Trasera del Cajón Externo	25	▼
O - Holgura Trasera del Cajón Interno	25	▼
P - Dimensión de la División Parcial	80	▼

Aplicar a los itens seleccionados

Aplicar en los itens existentes

Aplicar OK Cancelar



Constructor de Armarios - Dormitorios

Entrepaños Móviles

**c/ Espaciamiento
hacia atrás Front**

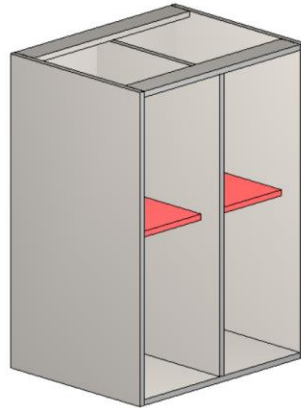

No divide el fondo
Empotrado delante
del módulo.

**s/ Espaciamiento
hacia atrás Front**

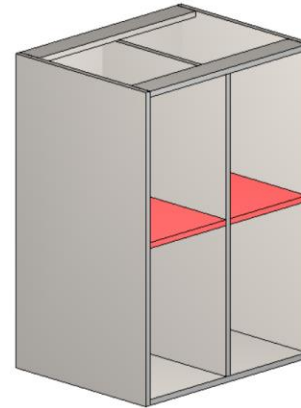

No divide el fondo
Alineado con el
frente del módulo.

Constructor de Armarios - Dormitorios

Entrepaños Fijos

**No divide el fondo
c/ Espaciamento
hacia atrás Front**

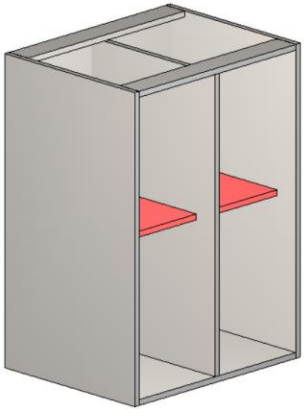

No divide el fondo
Empotrado delante
del módulo.

Mismo hardware
que la caja.

**No divide fondo s/
Espaciamento
hacia atrás Front**

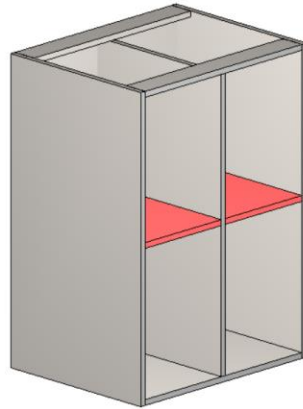

No divide el fondo
Alineado con el
frente del módulo

Mismo hardware
que la caja.

**Divide el fondo c/
Espaciamento
hacia atrás Front**

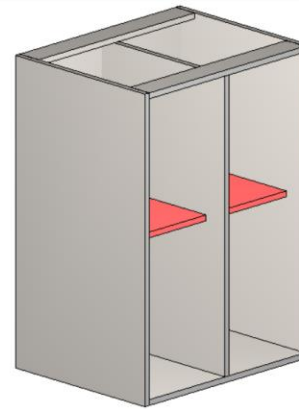

Divide o Fondo
Empotrado delante
del módulo

Mismo hardware
que la caja.

**Divide el fondo s/
Espaciamento
hacia atrás Front**

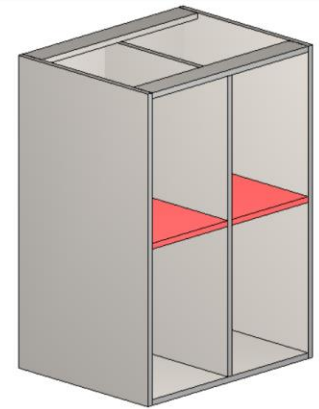

Divide o Fondo
Alineado con el
frente del módulo

Mismo hardware
que la caja.

Constructor de Armarios - Dormitorios

Entrepaños Vidrio

**c/ Espaciamiento
hacia atrás Front**

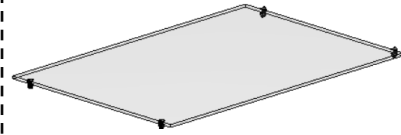

No divide el fondo.;
Empotrado delante
del módulo..

**s/ Espaciamiento
hacia atrás Front**

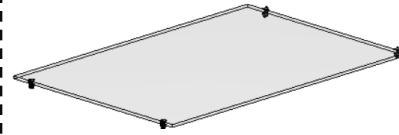

No divide el fondo.;
Alineado con el
frente del módulo..

Constructor de Armarios - Dormitorios

Entrepaños Fijos p/ División Parcial

No divide el fondo

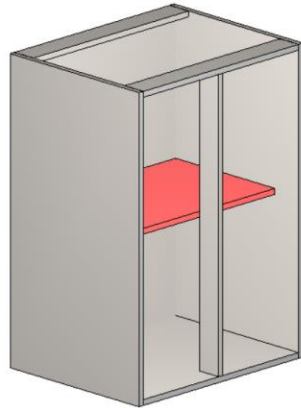

No divide el fondo.;
Empotrado delante
del módulo.

Divide el fondo

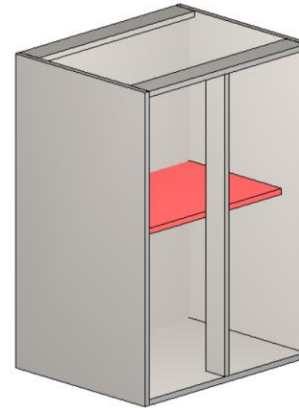

Divide o Fondo;
Empotrado delante
del módulo.

Constructor de Armarios - Dormitorios

Entrepaños Fijos p/ División Parcial

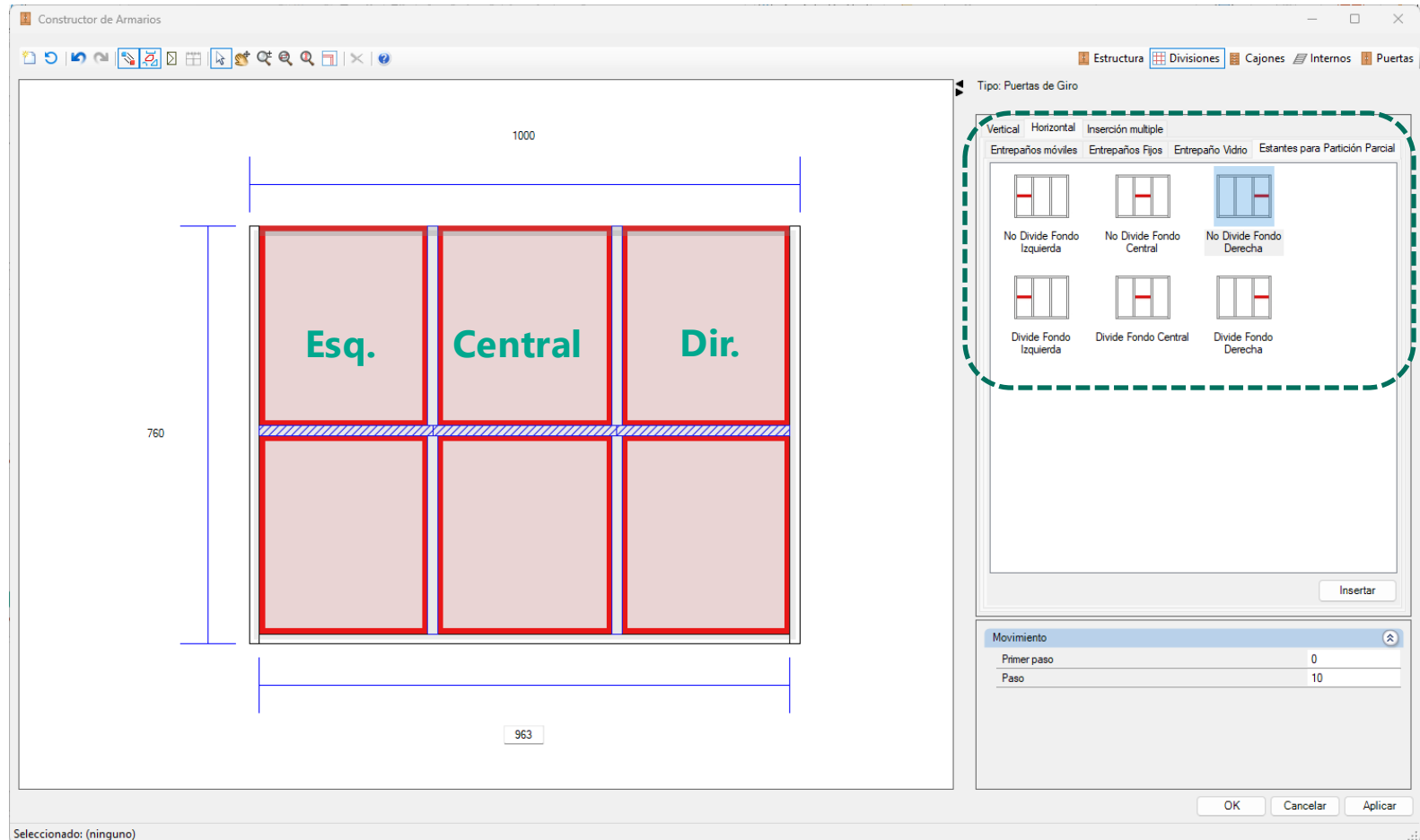

Quando se utilicen **divisores parciales**, es necesario seleccionar el estante correspondiente al hueco a utilizar.

Constructor de Armarios - Dormitorios

Agregados - Rejillas

Zapatera
Fija

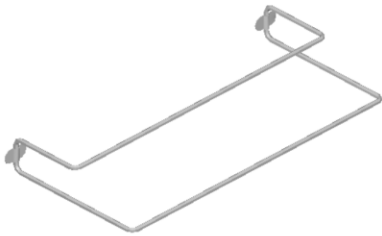

Corbatero

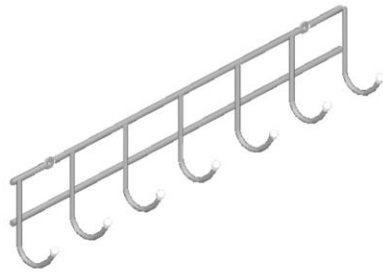

Perchero

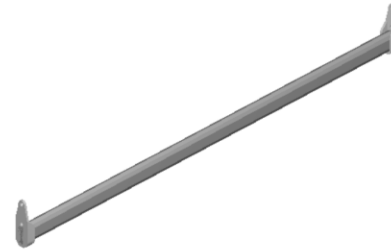

Pantalonero



La inserción de los accesorios depende de la dimensión mínima del espacio definida en el **Configurador de Dimensiones**.

Se pueden cambiar de tamaño en la pestaña **Propiedades** y no generan información de perforación.

Constructor de Armarios - Dormitorios

Agregados - Rejillas

Configurador de Dimensiones

Configuración Default

Promob

- Medidas de Inserción
- Montaje General
 - Variación de Espesor de Tablero
 - Cubre cantos
 - Cajones
 - Jaladeras / Perfiles
 - Holgura
 - Refuerzos
 - Condición de Visibilidad
 - Incrementos
 - Desplazamiento Ranura
 - Proceso de Mecanizado
 - Perfil LED
 - Accesorios Constructor de Armarios
 - Condición de Visibilidad
 - Dimensiones
 - Cocinas
 - Dormitorios**
- Códigos
 - Cocinas
 - Baños
 - Dormitorios
 - Oficinas
 - Composiciones
 - Paneles / Tableros / Tambores
 - Herrajes / Fijaciones

Dimensiones

Vista Frontal Perchero Extensible Vista Lateral

Vista Frontal Puerta-Cinturones Vista Lateral

Vista Frontal Zapatera Fija Vista Lateral

Vista Frontal Puerta-Pantalones Vista Lateral

Accesorios

A - Ancho Perchero Extensible	660
B - Profundidad Perchero Extensible	660
C - Altura Perchero Extensible	660
D - Ancho Porta-Cinturones	0
E - Profundidad Porta-Cinturones	0
F - Altura Porta-Cinturones	0
G - Ancho Zapatera Fija	0
H - Profundidad Zapatera Fija	0
I - Altura Zapatera Fija	0
J - Ancho Pantaloner	0
K - Profundidad Pantaloner	0
L - Altura Pantaloner	0

Aplicar a los items seleccionados

Aplicar en los items existentes

Aplicar OK Cancelar

Modulación – Dormitorios

Agregados - Cajones

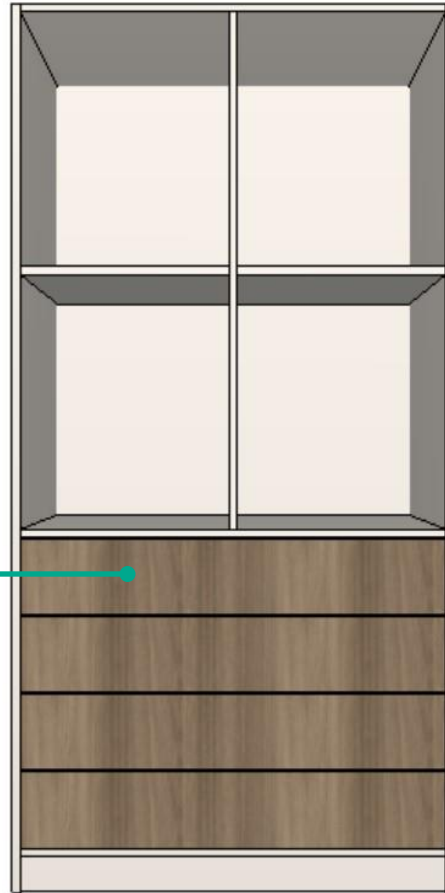

Cajones
empotradas



Zapateros

Solamente
Cajones Internas

La dimensión y cubrecanto del apartador y la holgura de los cajones se puede definir a través del **Configurador de Dimensiones**.

Modulación – Dormitorios

Agregados - Cajones

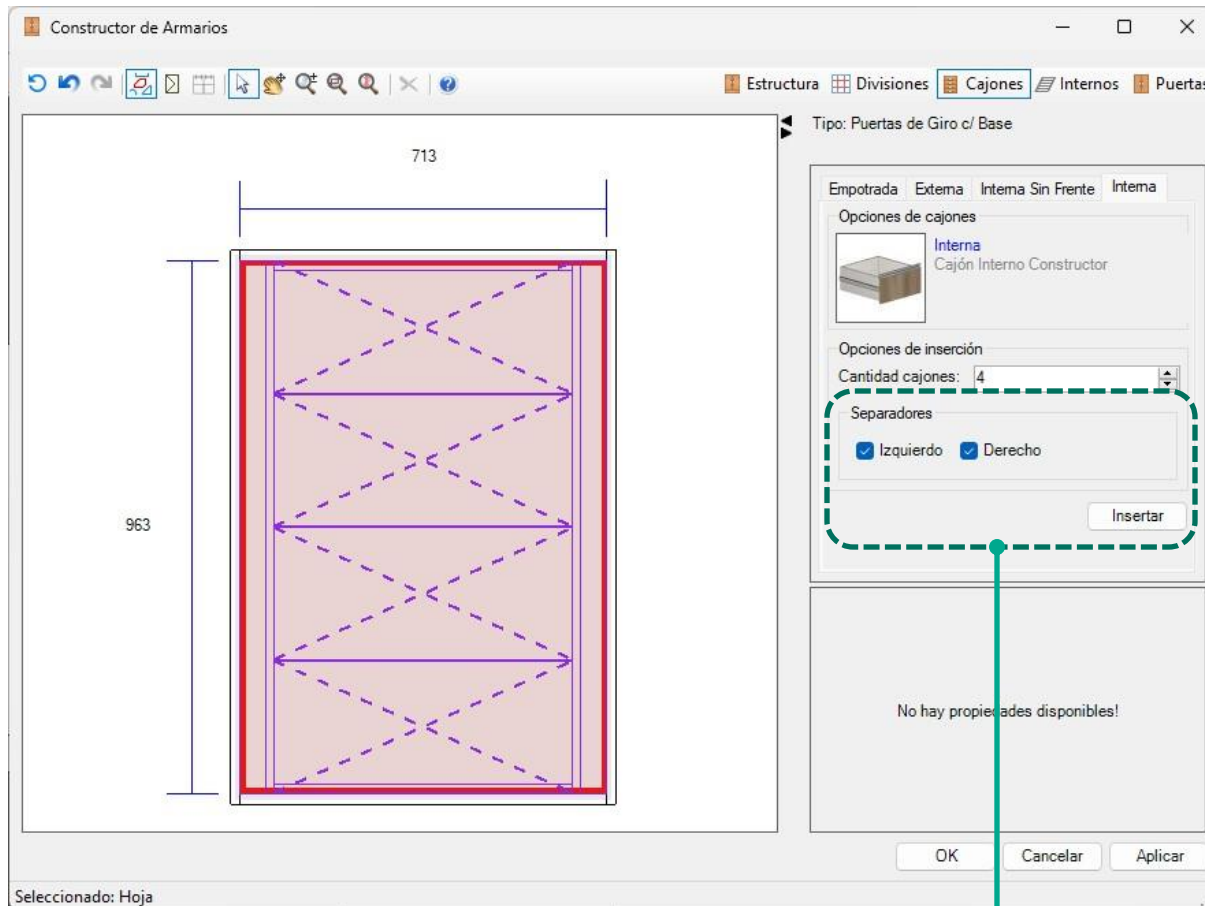

La dimensión y cubrecanto del apartador y la holgura de los cajones se puede definir a través del **Configurador de Dimensiones**

Modulación – Dormitorios

Agregados - Cajones

Retractor 1

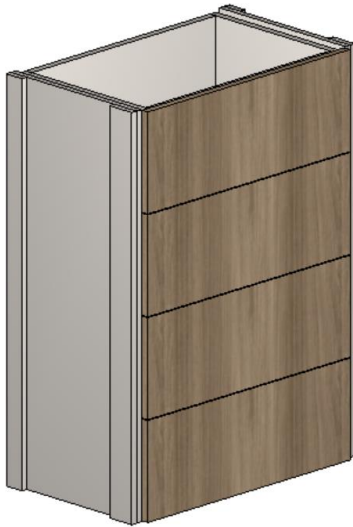

Retractor 2



Retractor 3



Hay tres modelos de retractores para cajones internos que pueden ser seleccionados por el **Configurador de Dimensiones**.



Modulación – Dormitorios

Agregados - Cajones

Configurador de Dimensiones

Configuración Default

Promob

- Medidas de Inserción
- Montaje General
- Cocinas
- Baños
- Dormitorios
 - Ingeniería
 - Estructura
 - Amarios / Esquineros
 - Gabinets - Esquineros/Balcones
 - Gabinets - Cajoneros
 - Superiores
 - Puertas Corredizas
 - Camas
 - Mesas de Noche
 - Zapateras
 - Holguras
 - Ajustes Esquineros
 - Cajones
 - Cajones Telescópicos
 - Cajones Invisibles
 - Cajones Blum
 - Cajones Hafele
 - Cajones Hettich
 - Retractor
 - Montaje
 - Ajustes
 - Espejos
 - Cubre cantos
- Oficinas
- Composiciones
- Paneles / Tableros / Tambores
- Herrajes / Fijaciones

Montaje

Perspectiva Frontal

A Modelo 1 A Modelo 2 A Modelo 3

Vista Superior

Si Si Si

Dormitorios\Retractor Cajones Internos

A - Modelo del Retractor de Cajones Internos	Retractor
B - Espesor del Retractor	15
C - Espesor del Retractor Lateral	15
D - Dimensión de los Retractores Laterales	70
E - Dimensión de los Retractores Laterales Traseros	50
F - Ancho de los Retractores Laterales	50
G - Dimensión del Travesaño Inferior	70
G - Dimensión del Travesaño Superior	70
H - Dimensión del Retractor Derecho	50
H - Dimensión del Retractor Izquierdo	50
I - Espacio Frontal Retractor Lateral	40
J - Espacio Frontal Travesaño Superior Frontal	40
K - Espacio Trasero Travesaño Superior Trasero	0
L - Espacio Frontal Travesaño Inferior Frontal	40
M - Espacio Trasero Travesaño Inferior Trasero	0

Aplicar a los ítems seleccionados
 Aplicar en los ítems existentes

Aplicar OK Cancelar

Modulación – Dormitorios

Agregados - Cajones

Configurador de Dimensiones

Configuración Default

Cajones Telescópicos

Perspectiva Trasera

Si

A

Con Contra Frente

Vista Lateral

Ninguno **E** Ninguno **D** Ranura **F** Ranura **G**

O1 O2 O1 O2

No

A

Sin Contra Frente

Ninguno **E** Ninguno **D** Ranura **F** Ranura **G**

O3 O4 O3 O4

Perspectiva Trasera **B**

Vista Frontal

Ampliación del Ranura

O5 O6 O5 O6

F1 F2

F = F1 + F2

Dormitorios\Estructuras Cajones Telescópicos

A - Contra Frente	Si
B - Descuento Contra Frente	0
C - Descuento Trasero	0
D - Tipo de Ranura del Contra Frente	Ninguno
E - Tipo de Ranura de la Trasera	Ninguno
F - Holgura de Ranura en el Ancho	0,5
G - Holgura de Ranura en la Profundidad	0,5
H - Holgura Lateral del Fondo	10
I - Holgura Trasera del Fondo	0
J - Holgura Frontal del Fondo	0

Aplicar a los ítems seleccionados

Aplicar en los ítems existentes

Aplicar OK Cancelar



Modulación – Dormitorios

Agregados - Zapateras

Configurador de Dimensiones

Configuración Default

Promob

- Medidas de Inserción
- Montaje General
- Cocinas
- Baños
- Dormitorios
 - Ingeniería
 - Estructura
 - Amaríos / Esquineros
 - Gabinets - Esquineros/Balcones
 - Gabinets - Cajoneros
 - Superiores
 - Puertas Corredizas
 - Camas
 - Mesas de Noche
 - Zapateras**
 - Holguras
 - Ajustes Esquineros
 - Cajones
 - Espesores
 - Cubrecantos
 - Oficinas
 - Composiciones
 - Paneles / Tableros / Tambores
 - Herrajes / Fijaciones

Zapateras

Vista Lateral Telescópicos

Vista Frontal Invisibles

Vista Lateral

Vista Lateral Con contra frente

Vista Trasera

Perspectiva Trasera

Vista Lateral Telescópicos c/ Refuerzo Lateral

Vista Superior

Vista Lateral Invisibles

*El Atributo D considera lo espacio de las frentes de los Cajones Internos.

Dormitorios\Estructuras Zapateras

A - Altura Frente Zapatera	80
B - Altura Refuerzo Trasero	50
C - Holgura Inferior	30
D - Holgura Inferior Zapatera c/Refuerzo Lateral	21.5
E - Altura Refuerzo Lateral	80

Dormitorios\Estructuras Zapateras c/ Corredera Invisible

F - Holgura Inferior	32.5
G - Frente del Zapatera	Si
H - Altura Frente Zapatera	140
I - Holgura Superior	20
J - Contra Frente	Si
K - Tipo de Ranura del Contra Frente	Ninguno
L - Holgura de Ranura en el Ancho	0.5
M - Holgura de Ranura en la Profundidad	0.5
N - Holgura Frontal del Fondo	0
O - Holgura Lateral del Fondo	18.5

Aplicar a los items seleccionados

Aplicar en los items existentes

Aplicar OK Cancelar

Modulación – Dormitorios

Agregados – Zapateras

Configurador de Dimensiones

Configuración Default

Promob

- Medidas de Inserción
- Montaje General
- Cocinas
- Baños
- Dormitorios
 - Ingeniería
 - Espesores
 - Cubrecantos
 - Espesor | Sobre Corte
 - Retradores
 - Externo Vertical Esquinero Recto Gabinetes
 - Interno Vertical Esquinero Recto Gabinetes
 - Interno Vertical Esquinero Recto Armarios
 - Externo Vertical Esquinero Recto Armarios
 - Cajones/Zapateras**
 - Bases
 - Camas
 - Divisiones
 - Fondos
 - Laterales
 - Entrepaños
 - Zapateras
 - Cubiertas
 - Tapas
 - Refuerzos
 - Contra Frente Cajones
 - Puertas Falsas
 - Zoclos
- Oficinas
- Composiciones
- Paneles / Tableros / Tambores
- Herrajes / Fijaciones

Cubrecantos
Perspectiva Frontal
Cajones

Retradores Internos Retradores Internos Laterales Retradores Internos Refuerzos

Dormitorios\Retradores Internos Armarios

A - Cara Superior	No
B - Cara Inferior	No
C - Cara Derecha	Si
D - Cara Izquierda	Si

Dormitorios\Retradores Internos Laterales Armarios

A - Cara Superior	No
B - Cara Inferior	No
C - Cara Frontal	Si
D - Cara Trasera	Si

Dormitorios\Retradores Internos Refuerzos

A - Cara Derecha	No
B - Cara Izquierda	No
C - Cara Trasera	Si
D - Cara Frontal	Si

Aplicar a los items seleccionados
 Aplicar en los items existentes

Aplicar OK Cancelar



Modulación – Dormitorios

Agregados - Cajones

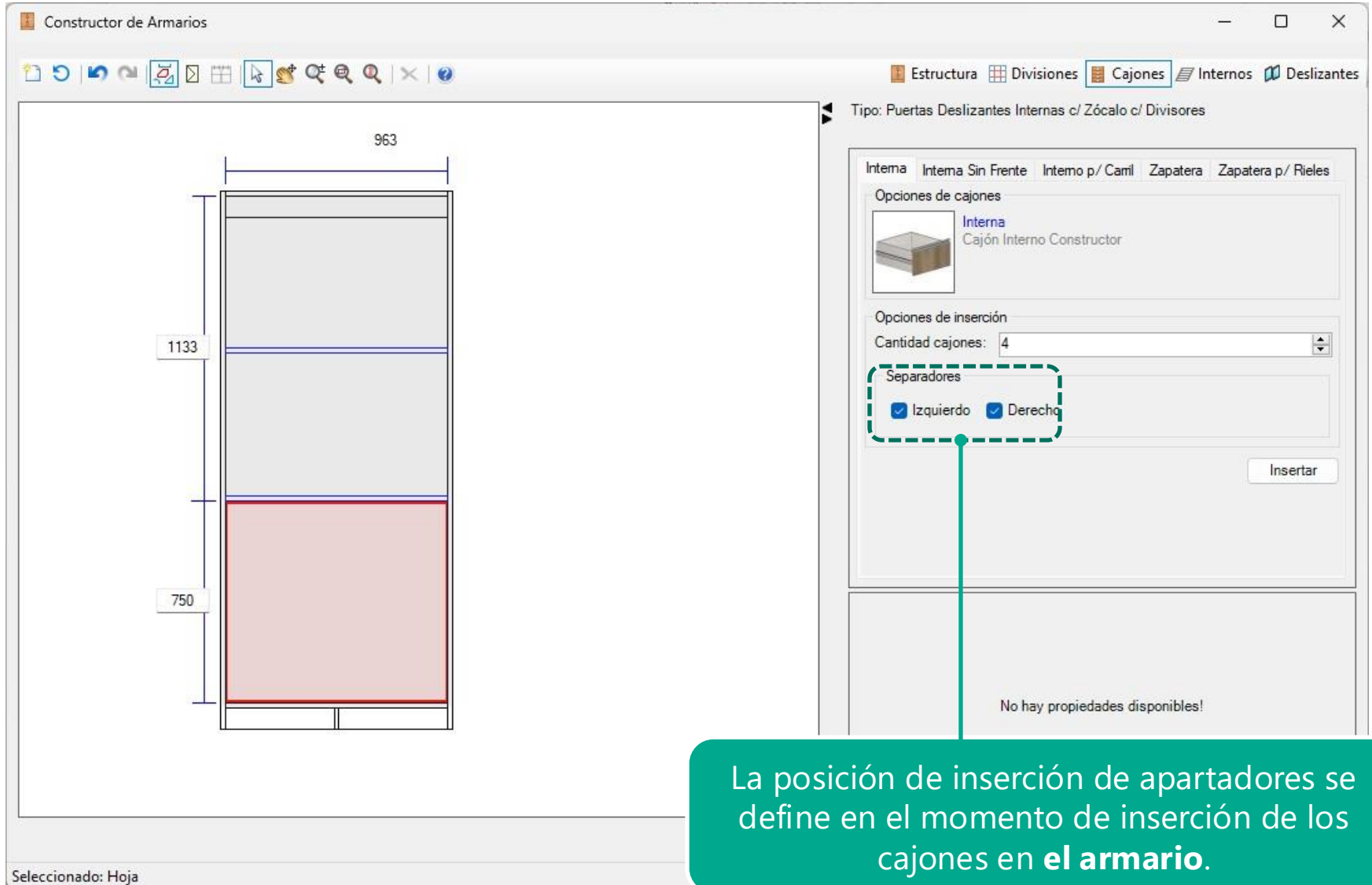

The screenshot displays the 'Constructor de Armarios' software interface. The main workspace shows a cabinet layout with dimensions: a width of 963 and a total height of 1133. The bottom section of the cabinet is highlighted in red and has a height of 750. The right-hand panel is titled 'Cajones' and shows the configuration for 'Puertas Deslizantes Internas c/ Zócalo c/ Divisores'. The 'Opciones de cajones' section shows the selected 'Interna' option. The 'Opciones de inserción' section shows 'Cantidad cajones' set to 4. The 'Separadores' section has two checked options: 'Izquierdo' and 'Derecho'. A teal callout box points to these options with the text: 'La posición de inserción de apartadores se define en el momento de inserción de los cajones en el armario.'

Constructor de Armarios

Estructura Divisiones **Cajones** Internos Deslizantes

Tipo: Puertas Deslizantes Internas c/ Zócalo c/ Divisores

Interna Interna Sin Frente Interno p/ Camil Zapatera Zapatera p/ Rieles

Opciones de cajones

Interna
Cajón Interno Constructor

Opciones de inserción

Cantidad cajones: 4

Separadores

Izquierdo Derecho

Insertar

No hay propiedades disponibles!

Selecionado: Hoja

Constructor de Armarios - Dormitorios

Puertas - Deslizantes

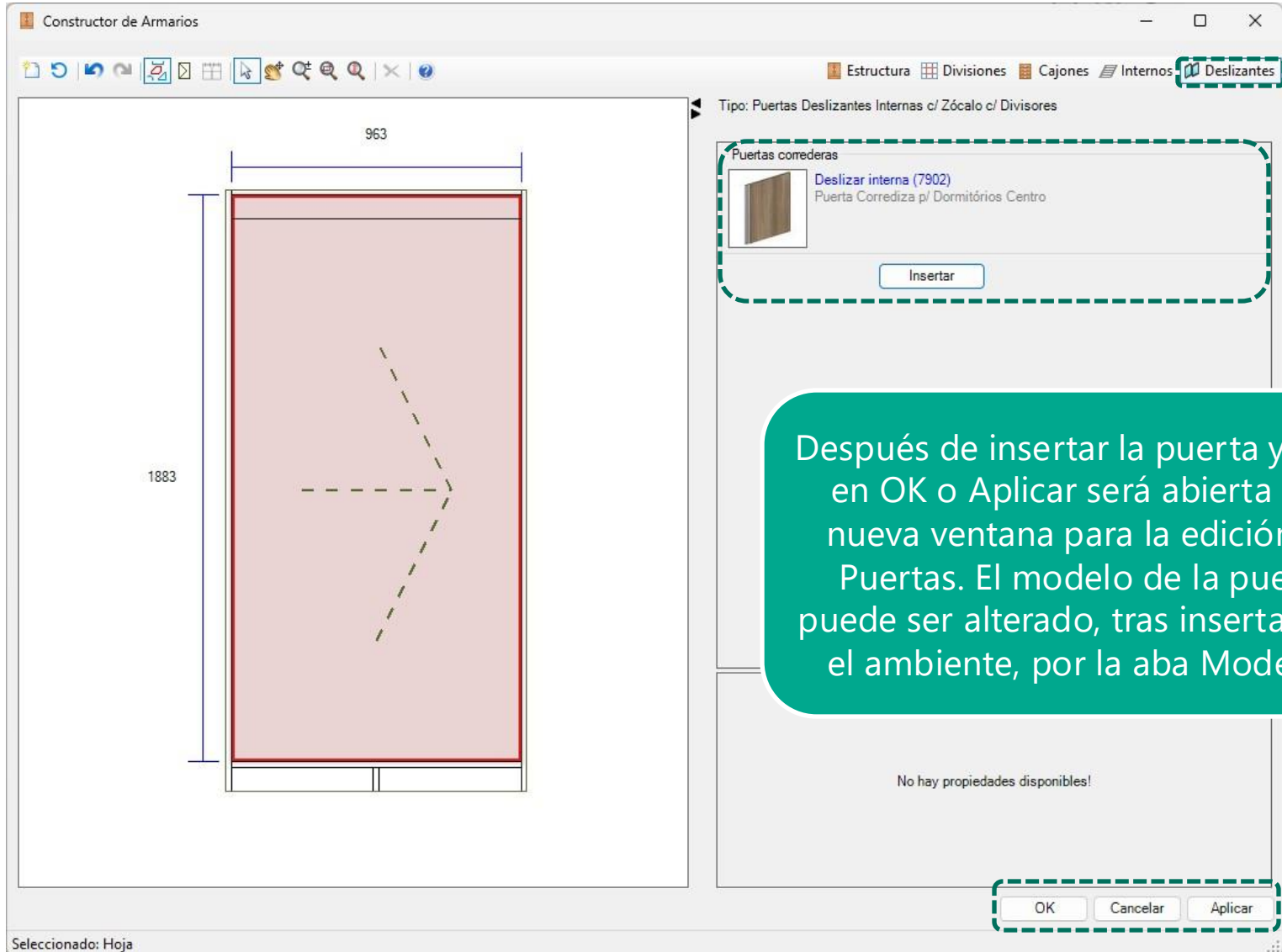

The screenshot displays the 'Constructor de Armarios' software interface. The main workspace shows a cabinet layout with a door being inserted. The door is a light brown color and is positioned within a cabinet frame. The dimensions of the cabinet are indicated: a width of 963 and a height of 1883. A dashed line indicates the door's swing direction, which is to the right.

The right-hand panel shows the 'Deslizantes' (Sliding) category selected. Under the 'Puertas correderas' (Sliding doors) sub-category, the 'Deslizar interna (7902)' model is selected. The description for this model is 'Puerta Corrediza p/ Dormitorios Centro'. An 'Insertar' button is visible below the model selection.

A green callout box contains the following text: 'Después de insertar la puerta y clicar en OK o Aplicar será abierta una nueva ventana para la edición de Puertas. El modelo de la puerta puede ser alterado, tras insertada en el ambiente, por la aba Modelos.'

At the bottom of the interface, there are 'OK', 'Cancelar', and 'Aplicar' buttons. The status bar at the bottom left indicates 'Seleccionado: Hoja'.

Constructor de Armarios - Dormitorios

Puertas - Deslizantes

Editor de Puertas

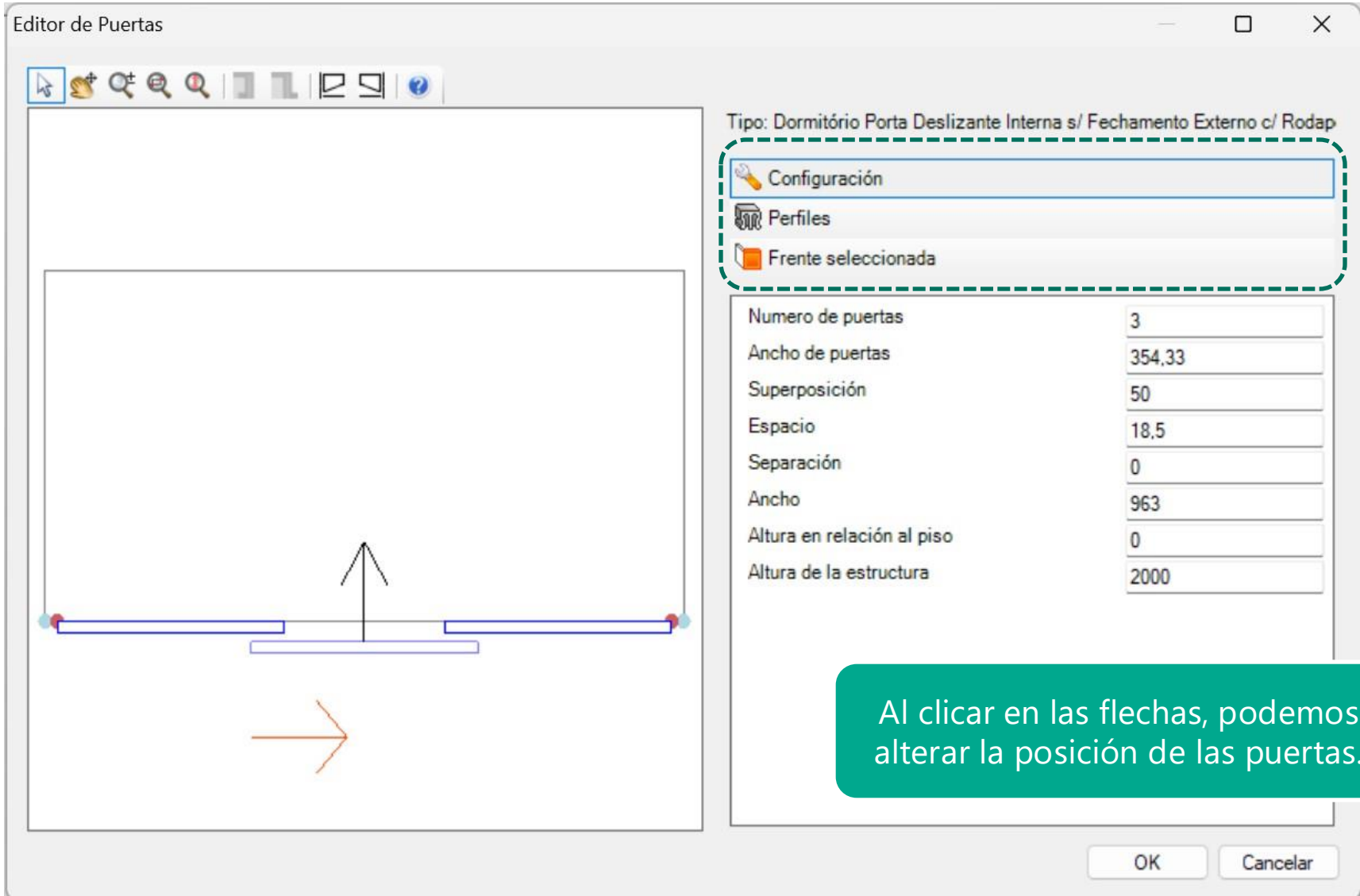

Tipo: Dormitorio Porta Deslizante Interna s/ Fechamento Externo c/ Rodap

- Configuración
- Perfiles
- Frente seleccionada

Numero de puertas	3
Ancho de puertas	354,33
Superposición	50
Espacio	18,5
Separación	0
Ancho	963
Altura en relación al piso	0
Altura de la estructura	2000

Al clicar en las flechas, podemos alterar la posición de las puertas.

OK Cancelar

Constructor de Armarios - Dormitorios

Puertas - Corredizas Internas

Sistema Ducaplus, de Ducasse, como estándar para puertas deslizantes.



- Guías inferiores dobles;
- Guías y accesorios entran en el presupuesto;
- No se generan informaciones de perforación.

Las definiciones de medidas de las puertas deslizantes se pueden configurar en el **Configurador de Dimensiones**.



Constructor de Armarios - Dormitorios

Puertas - Corredizas Externas

Sistema S200, de Rometal, como estándar para puertas deslizantes.



- Guías inferiores dobles;
- Guías y accesorios entran en el presupuesto;
- No se generan informaciones de perforación.

Las definiciones de medidas de las puertas deslizantes se pueden configurar en el **Configurador de Dimensiones**.



Constructor de Armarios - Dormitorios

Puertas - Corredizas

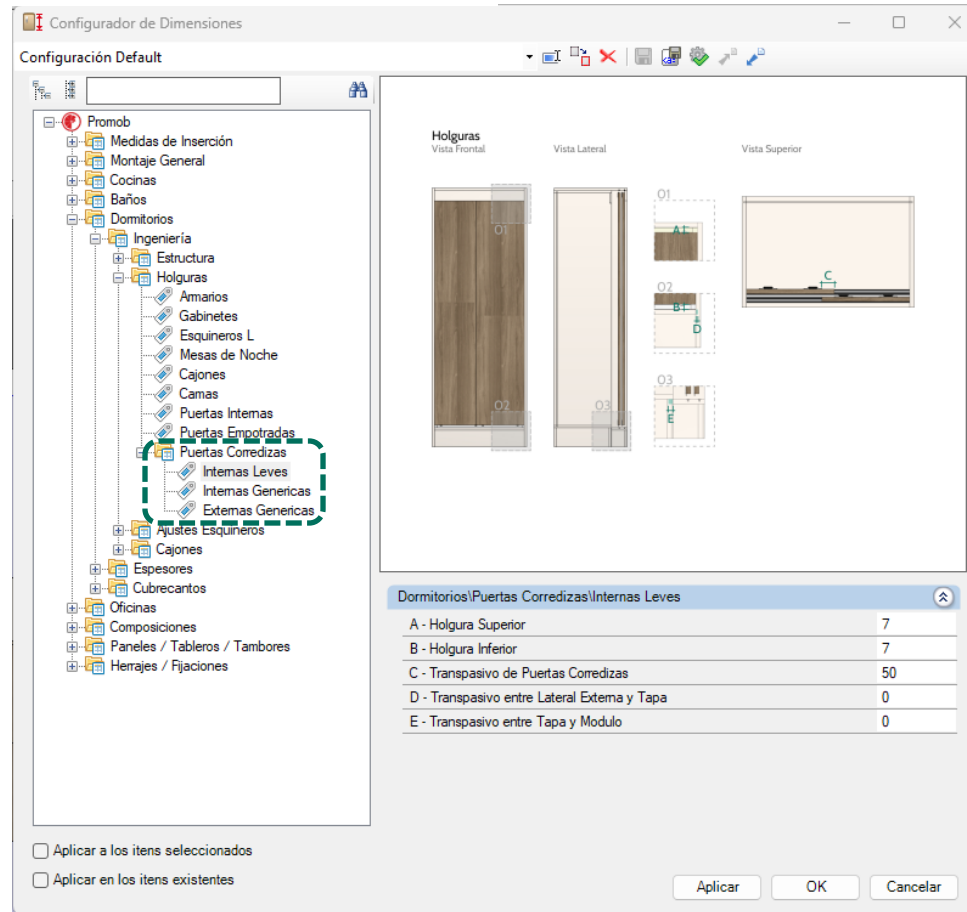

Es posible editar gabinetes con puertas corredizas internas/externas utilizando el **Configurador de Dimensiones**.

Constructor de Armarios - Dormitorios

Puertas - Corredizas

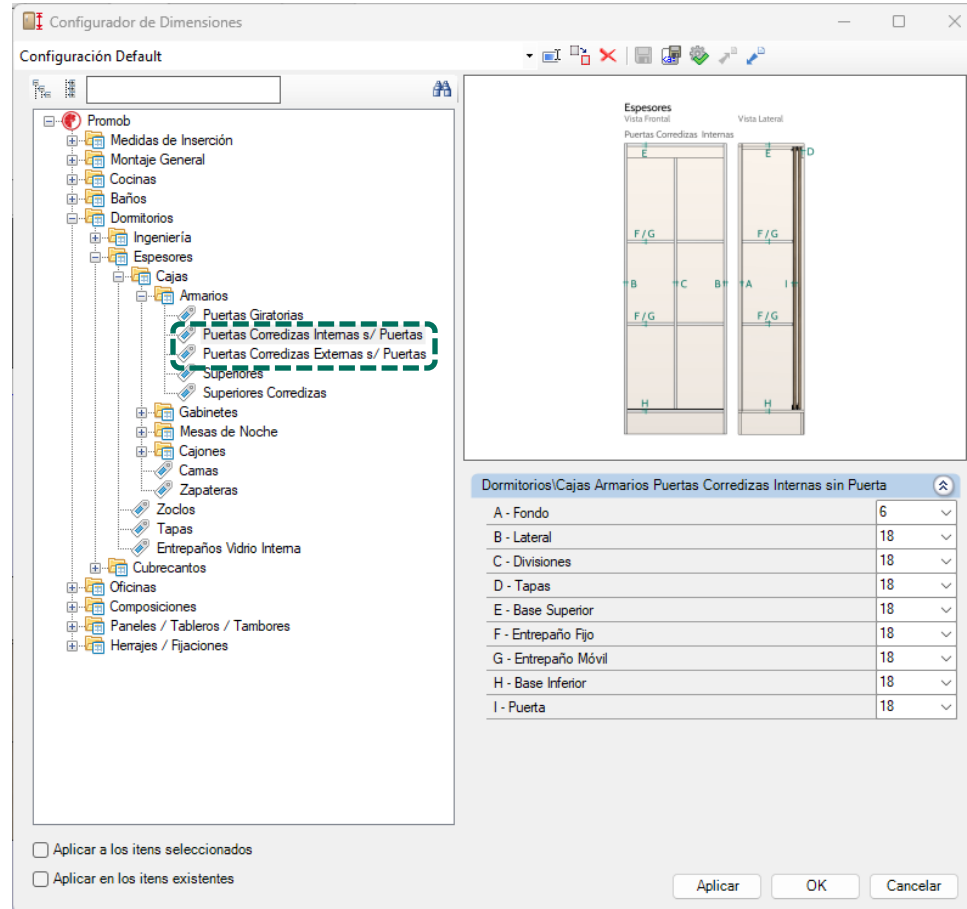

Es posible editar gabinetes con puertas corredizas internas/externas utilizando el **Configurador de Dimensiones**.

Línea Oficina

Modulación – Oficina

- Disponibles mesas de esquina, rectas, de reunión y conexiones de mesas, módulos auxiliares de CPU y aparadores y divisorias para mesas. Los armarios se deben construir por el **Constructor de Armarios**.
- Disponibles opciones de módulos con o sin zóclo.

Modulación – Oficina

Mesas

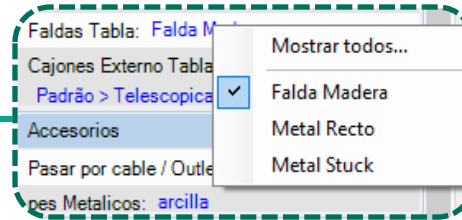
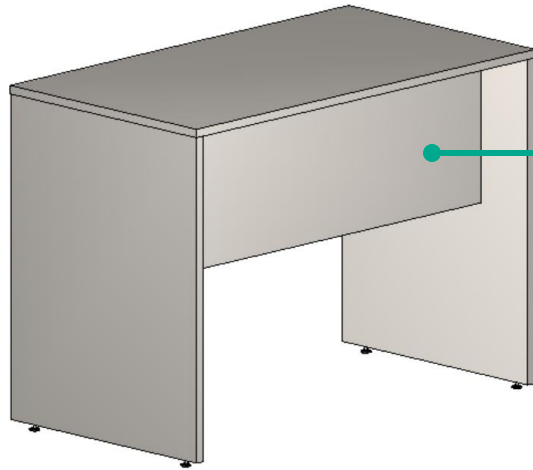

Opción con faldón

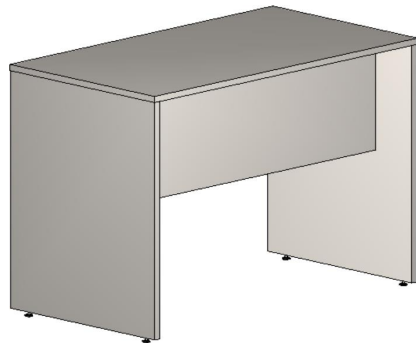

Opción sin faldón

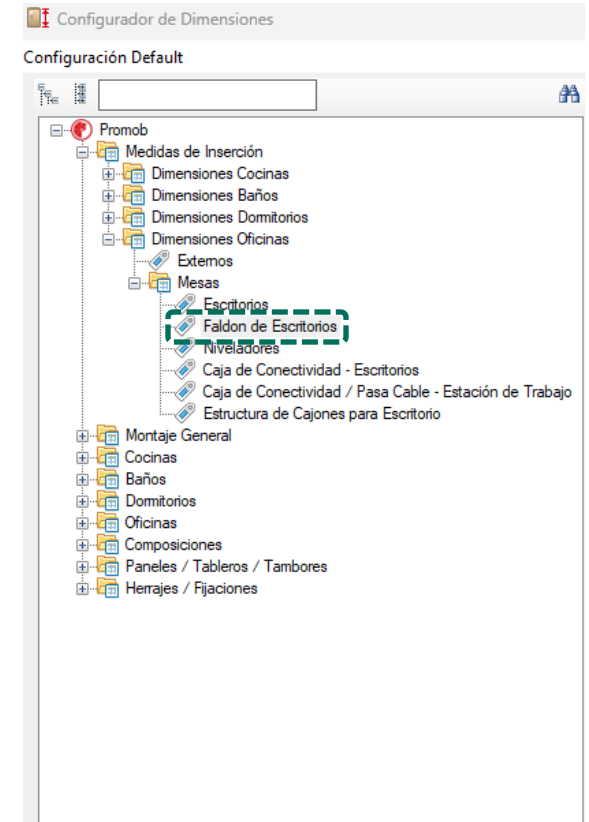

Las medidas de profundidad y altura se pueden alterar a través del **Configurador de Dimensiones**.

El tipo de Faldón utilizado se puede alterar de los modelos y configurar por el **Configurador de Dimensiones**.

Modulación – Oficina

Mesas

Configurador de Dimensiones

Configuración Default

Promob

- Medidas de Inserción
 - Dimensiones Cocinas
 - Dimensiones Baños
 - Dimensiones Dormitorios
 - Dimensiones Oficinas
- Extemos
 - Mesas
 - Escritorios
 - Faldon de Escritorios
 - Niveladores
 - Caja de Conectividad - Escritorios
 - Caja de Conectividad / Pasa Cable - Estación de Trabajo**
 - Estructura de Cajones para Escritorio
- Montaje General
 - Cocinas
 - Baños
 - Dormitorios
 - Oficinas
 - Composiciones
 - Paneles / Tableros / Tambores
 - Herrajes / Fijaciones

Caja de Conectividad / Pasa Cable - Estación de Trabajo

Perspectiva Frontal

Caja de Conectividad

A B C D

Vista Superior

Oficinas\Caja de Conectividad y Pasa Cable - Estación de Trabajo

A - Caja de Conectividad	No
B - Caja de Conectividad	No
C - Caja de Conectividad	No
D - Caja de Conectividad	No
E - Holgura Frontal en Caja de Conectividad - Estación de Trabajo	30
F - Holgura Lateral en Caja de Conectividad - Estación de Trabajo	60
G - Holgura Trasera en Caja de Conectividad - Estación de Trabajo	180

Aplicar a los itens seleccionados
 Aplicar en los itens existentes

Aplicar OK Cancelar

Posiciones de los pasacables se pueden definir a través del **Configurador de Dimensiones**.

Modulación – Oficina

Mesas

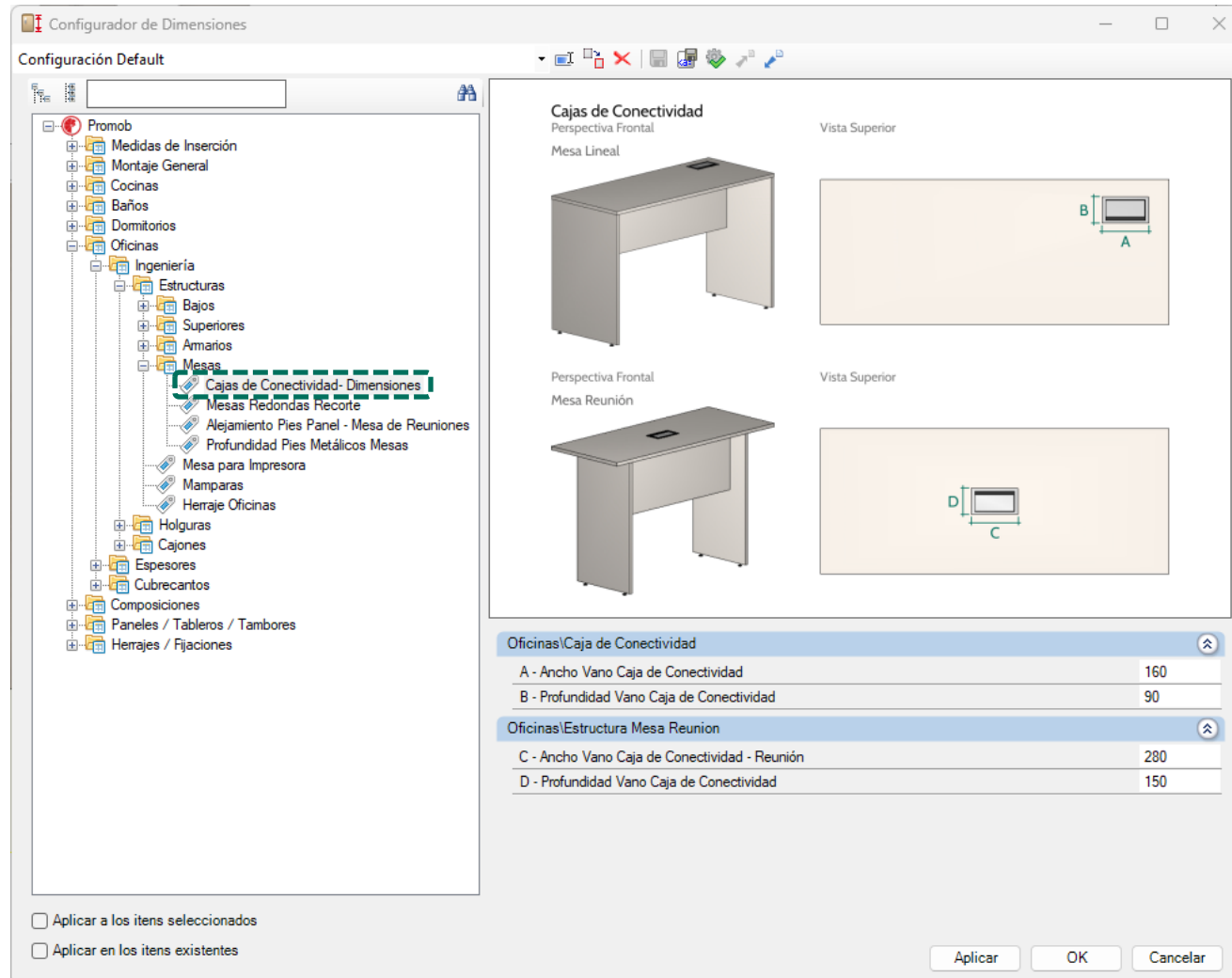

Posiciones de los pasacables se pueden definir a través del **Configurador de Dimensiones**.

Modulación – Oficina

Mesas

Metal U

Metal
Acrílico

Metal
Doble

Metal
Simples

Acero

Curvo

Recto

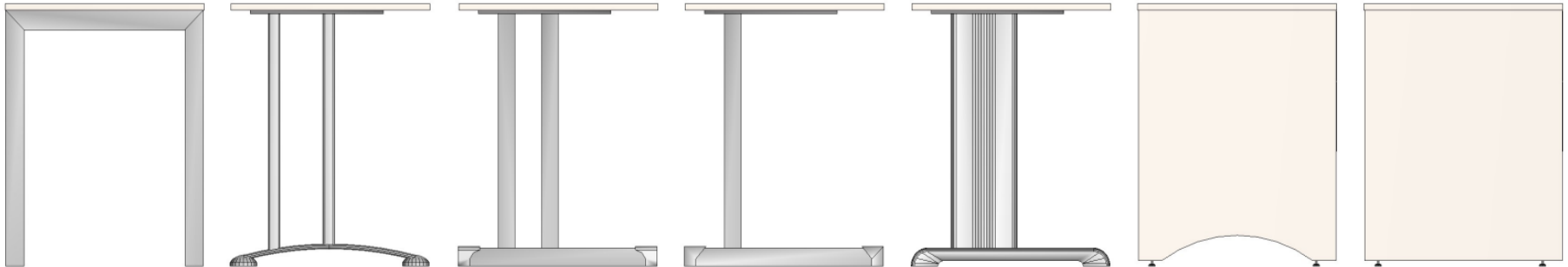

Los tipos de patas de mesas se pueden definir a través de la pestaña **Modelos**.

Modulación – Oficina

Mesas

Recta Lineal



Atención Lineal

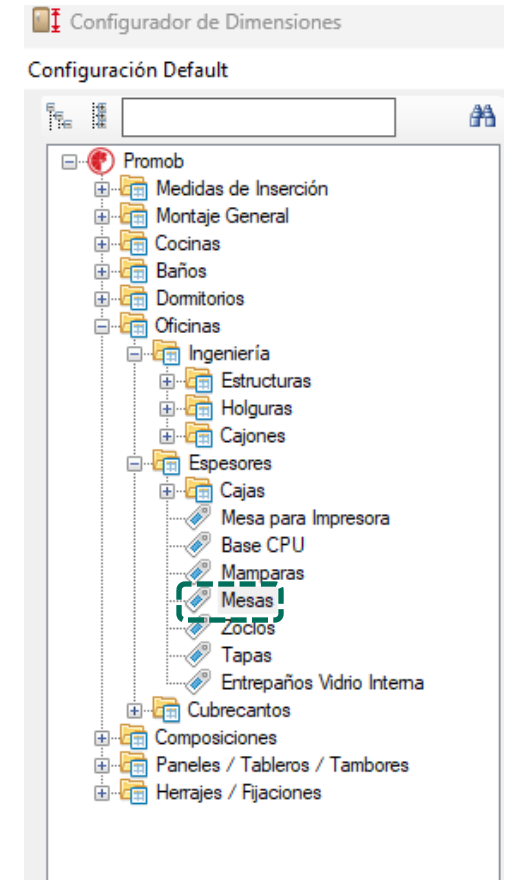

Las medidas de profundidad y altura se pueden alterar a través del **Configurador de Dimensiones**.

El tipo de faldón utilizado se puede alterar a través de los modelos y configurar por el **Configurador de Dimensiones**.

Modulación – Oficina

Mesas

L Triangular

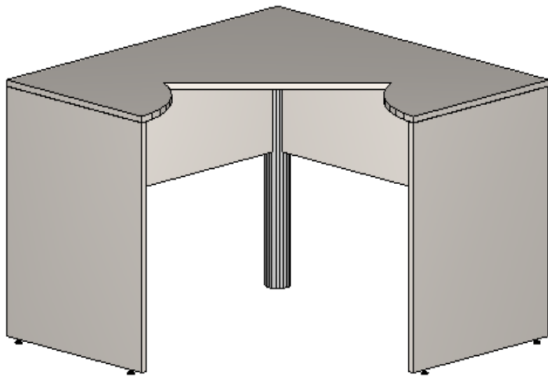

L Izq



L Der

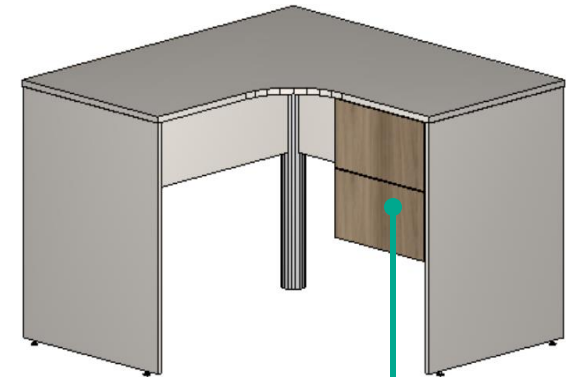

Las medidas de **A** y **B** se pueden editar en las **propiedades** del módulo durante el proyecto.

Para los cajones agregados en la mesa tenemos dos modelos de cajones: los de 2 y 3 cajones agregados a la **derecha y a la izquierda**.

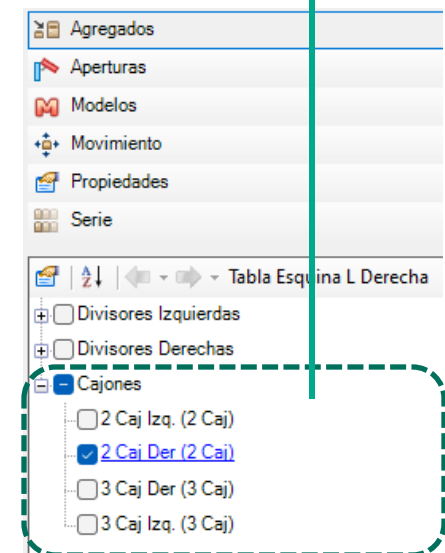

Modulación – Oficina

Mesa

L Peninsular Der



L Peninsular Izq



Las medidas de **A** y **B** se pueden editar en las propiedades del módulo durante el proyecto;
Para los cajones agregados en la mesa tenemos dos modelos de cajones:
los de 2 y 3 cajones agregados a la derecha y a la izquierda.

Modulación – Oficina

Mesas – Mesas de Reunión

Redonda

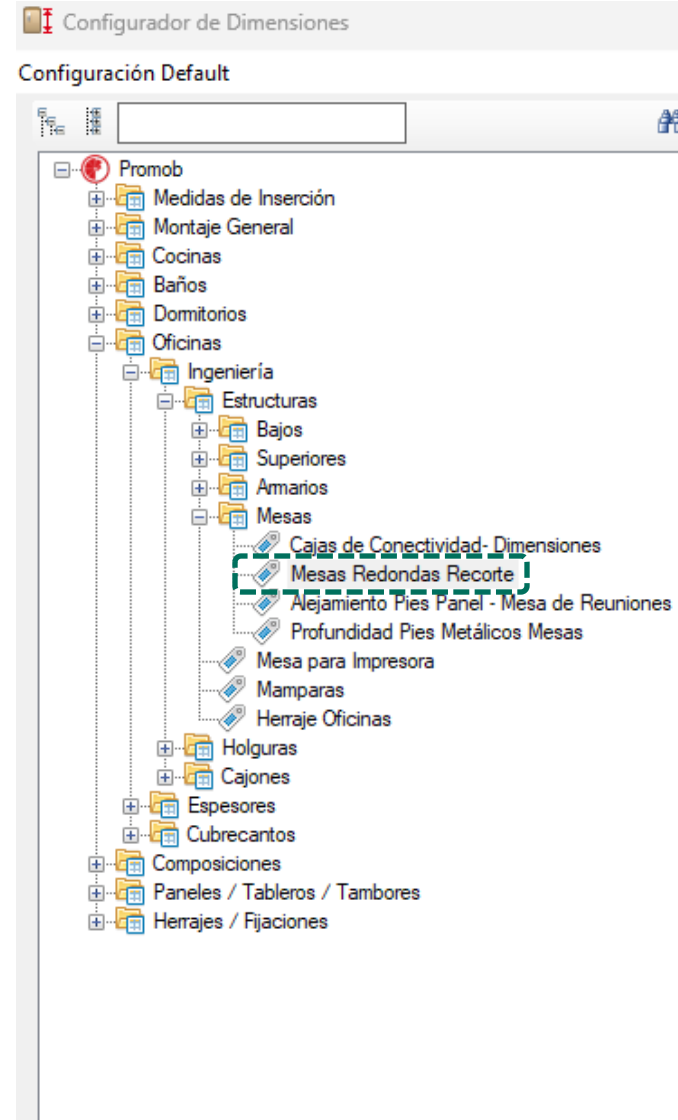
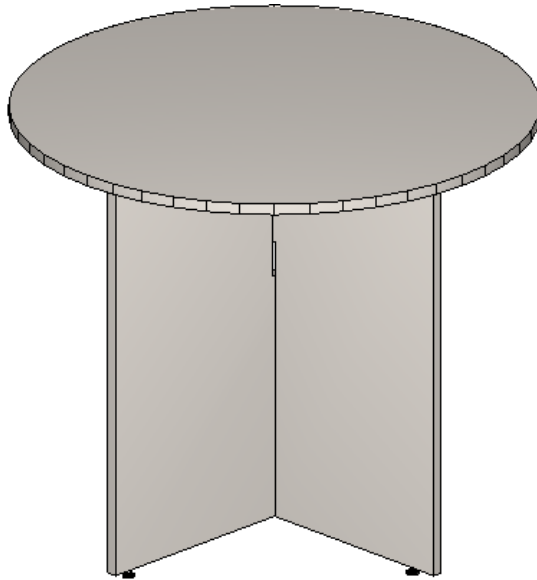

Modulación – Oficina

Mesas – Mesas de Reunión

Recta



Aovada

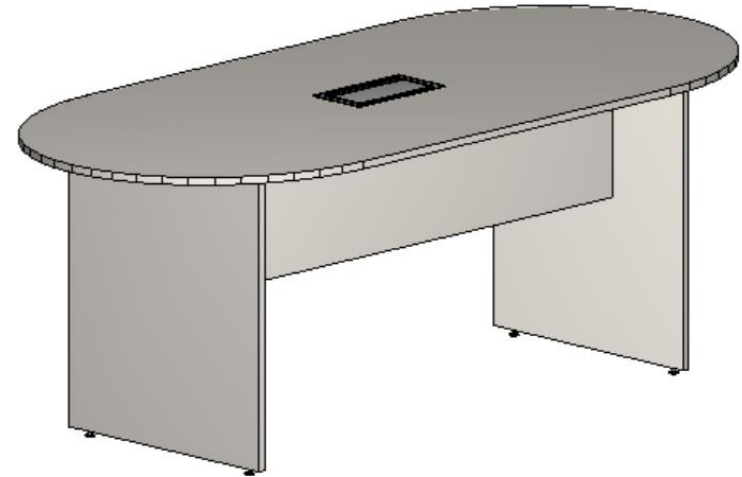

Modulación – Oficina

Mesas – Mesas de Reuniones

Reunión Aovada Recta
c/ Recorte

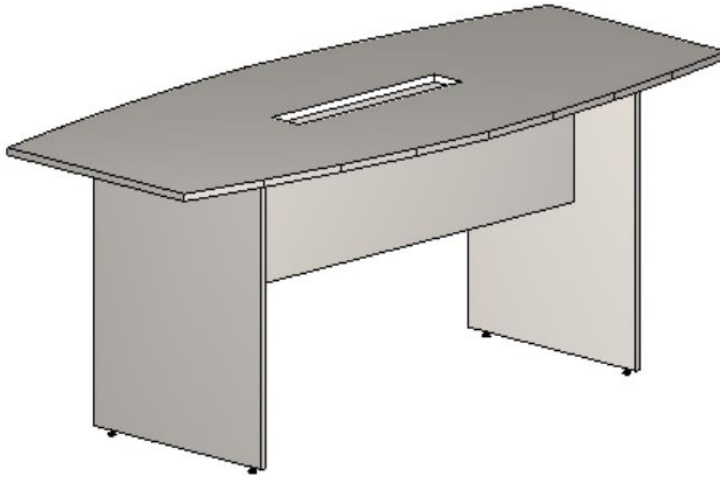

Reunión Aovada c/
Recorte

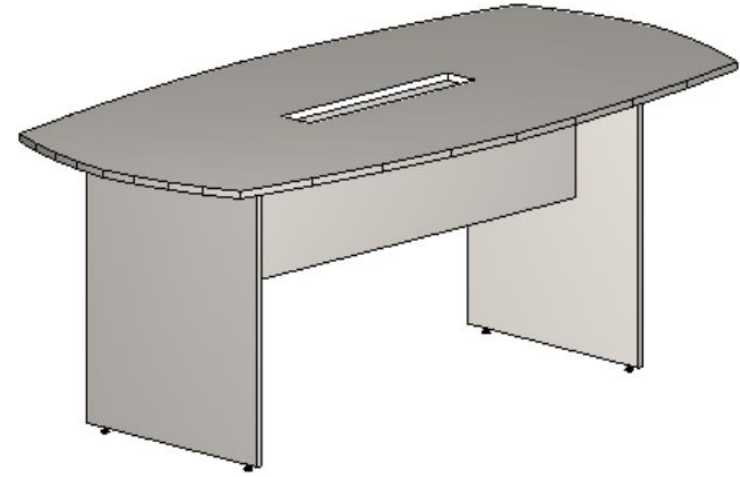

Modulación – Oficina

Mesas – Mesas de Reuniones

Caja de salida

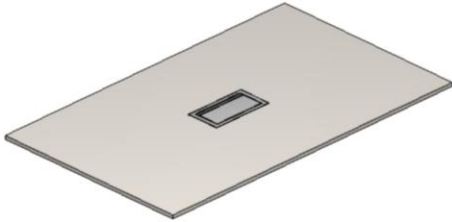

Recorte Central

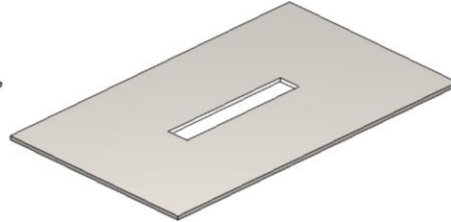

Ninguno

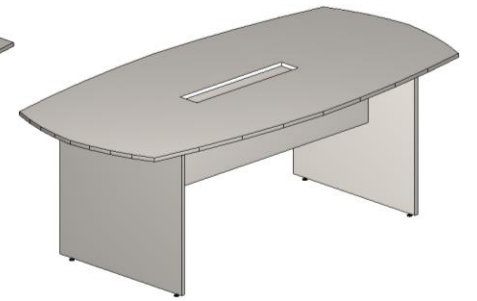
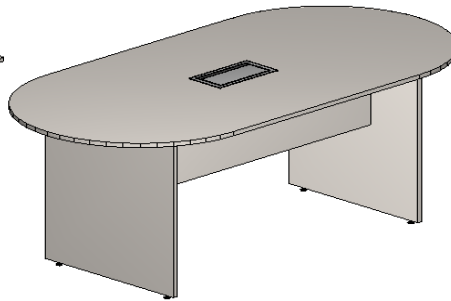
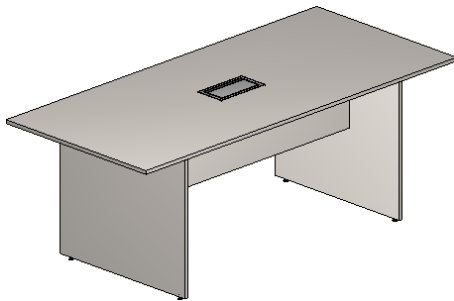
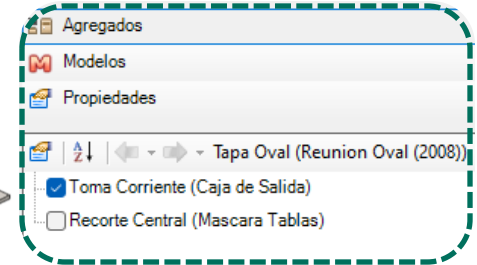
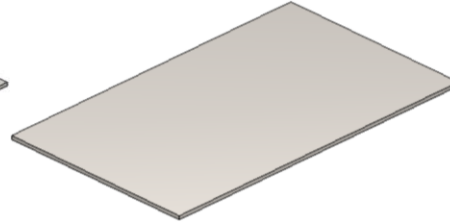

Basta seleccionar el módulo en el ambiente, pulsar **2 veces en la cubierta**, acceder a la pestaña **Agregados** y elegir entre caja de tomas, recorte o desmarcar para no utilizar ninguna de las opciones.

Modulación – Oficina

Mesas - Conexiones

45°

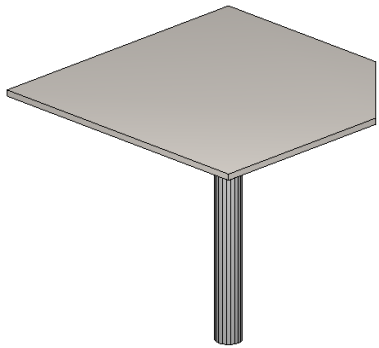

90°

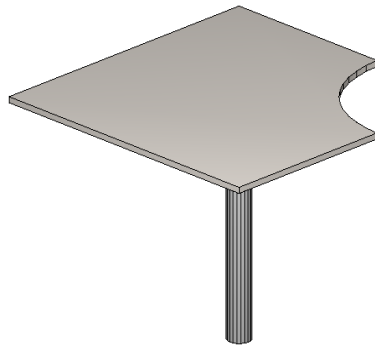

Curvo

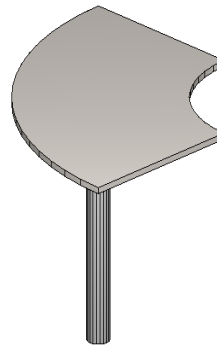

Cuadrada

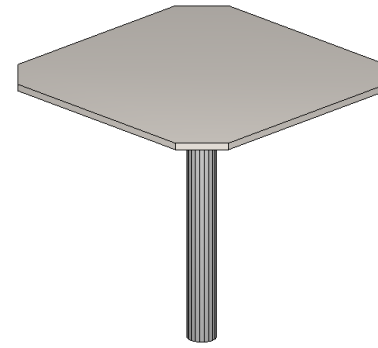

Triangular

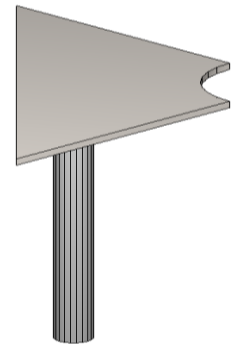

Modulación – Oficina

Base p/ CPU

CPU

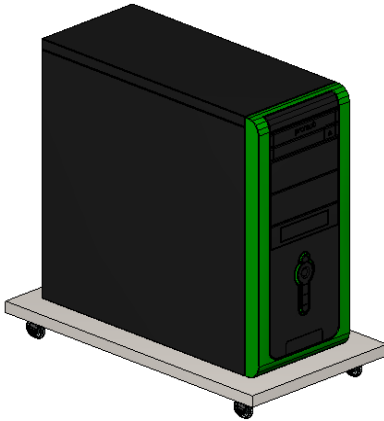

CPU Curva

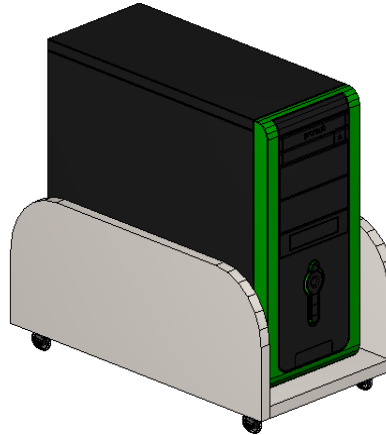

CPU c/ Nicho

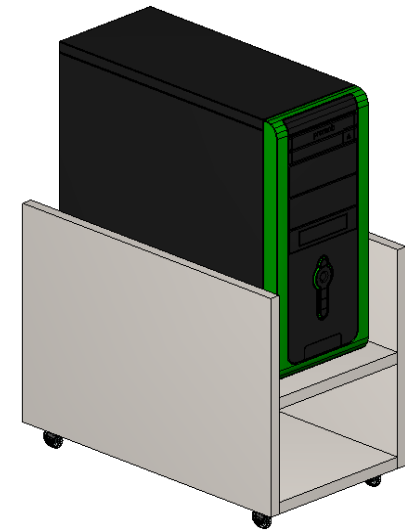

Modulación – Oficina

Base p/ CPU

CPU c/ Nicho

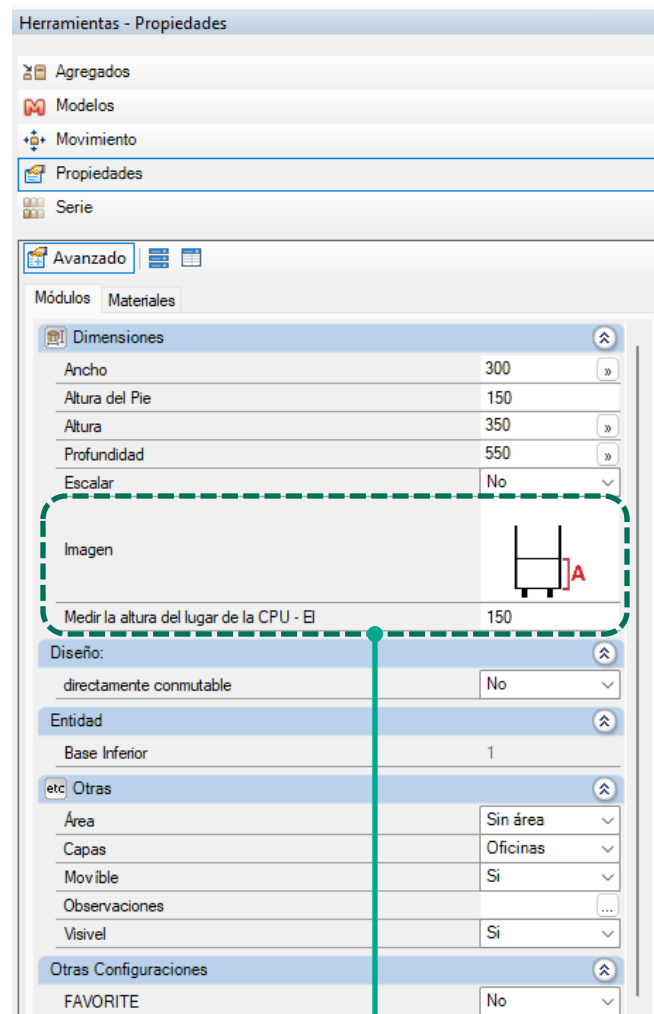
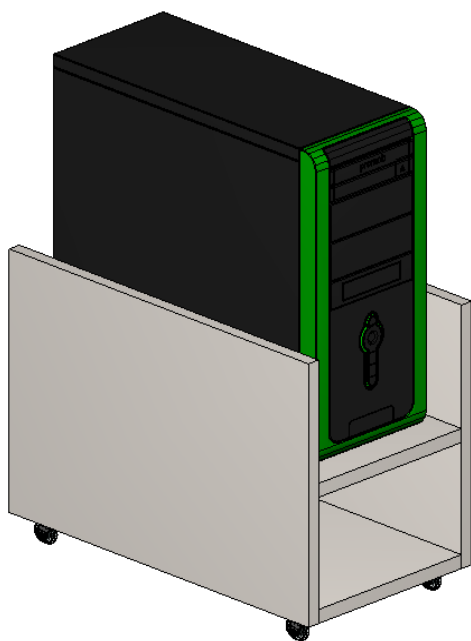

El valor de medición de altura del **nicho de la CPU** se puede editar a través de Propiedades

Modulación – Oficina

Módulos - Aparadores

Simples

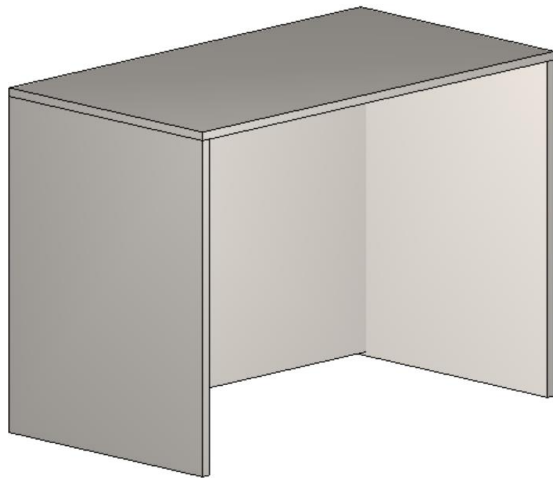

c/ Entrepaños

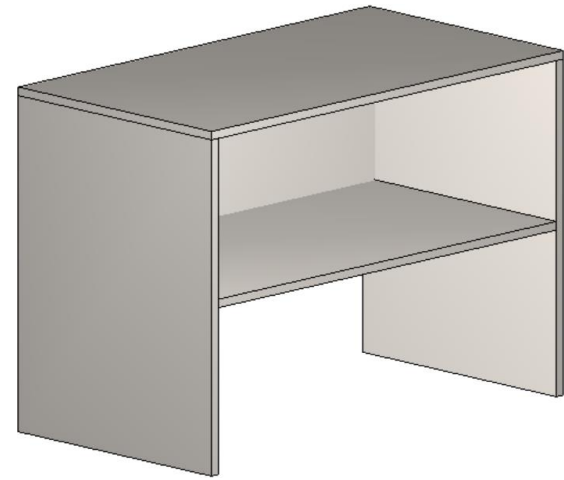

La altura del nicho se puede definir a través de **la pestaña Propiedades**, como lo ejemplificado en el próximo slide.

Modulación – Oficina

Módulos - Aparadores

c/ Entrepaños

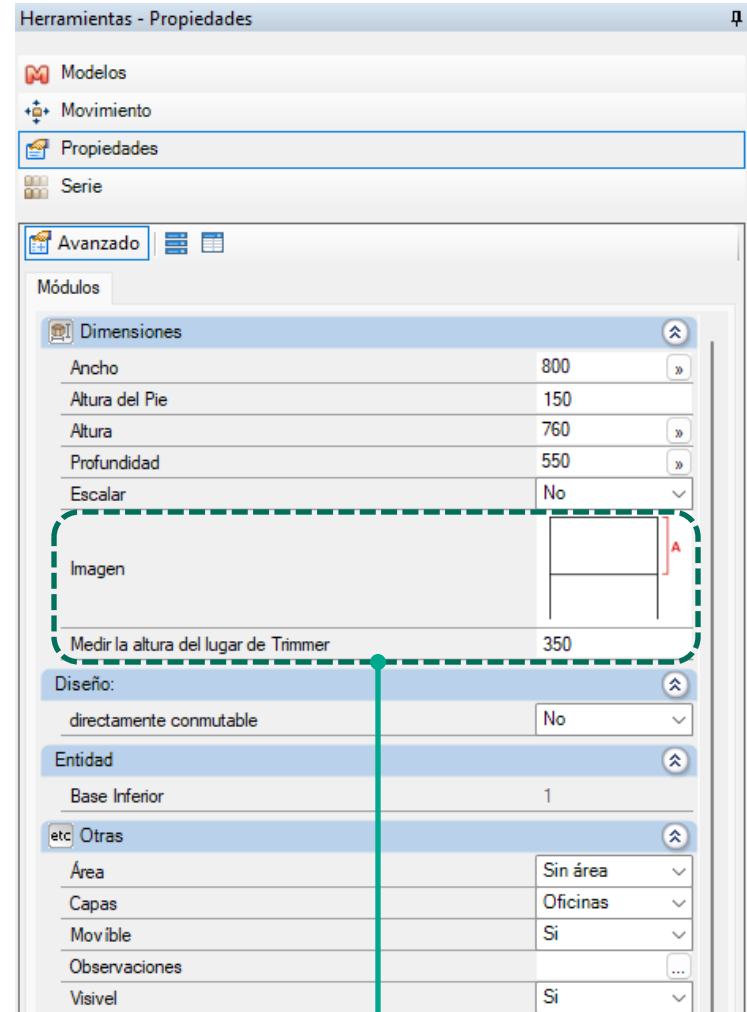
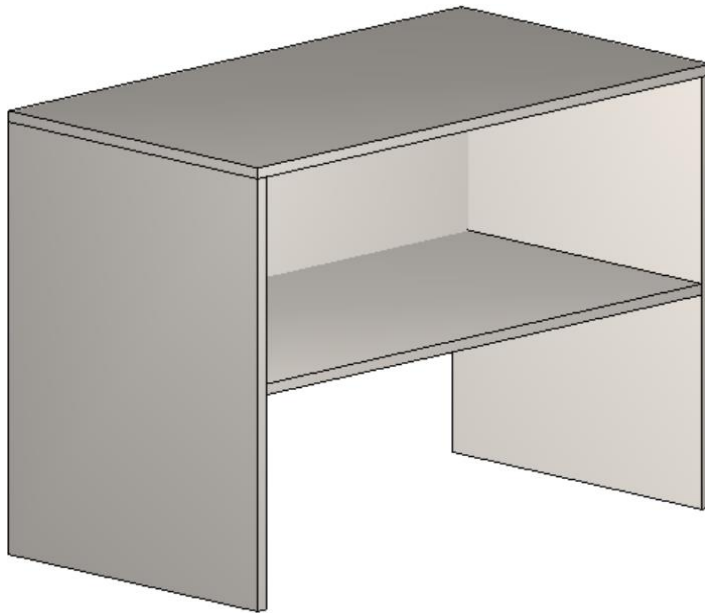

El valor de la medida de altura del nicho del aparador se puede editar a través de **Propiedades**.

Modulación – Oficina

Particiones - Mesas

Madera Recta

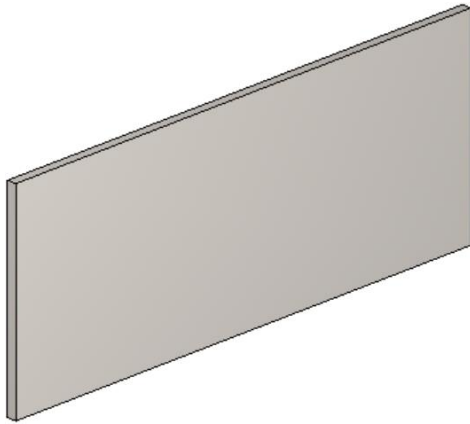

Madera Boleada

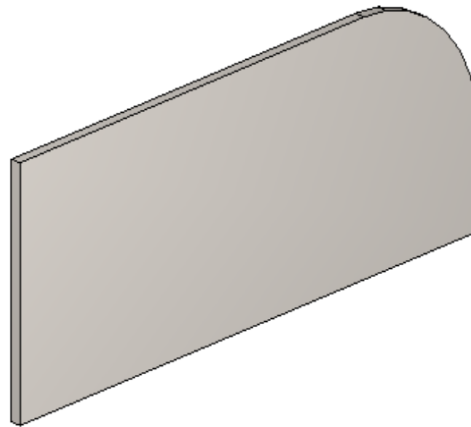

Madera Curva

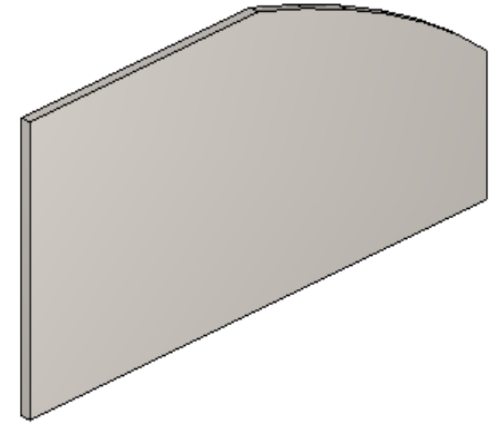

Altura y anchura de las divisorias se definen por la pestaña **Propiedades** (en el ambiente).

Modulación – Oficina

Particiones - Mesas

Vidrio

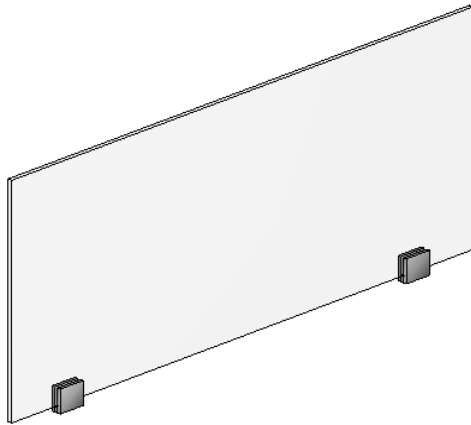

Madera c/ Vidrio

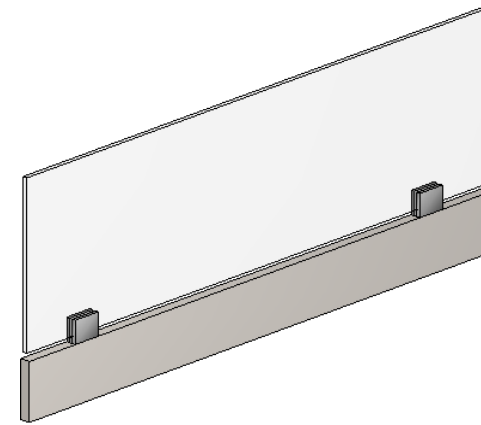

Altura y anchura de las divisorias se definen por la pestaña **Propiedades** (en el ambiente).

Modulación – Oficina

Particiones - Mesas

Madera c/ Vidrio

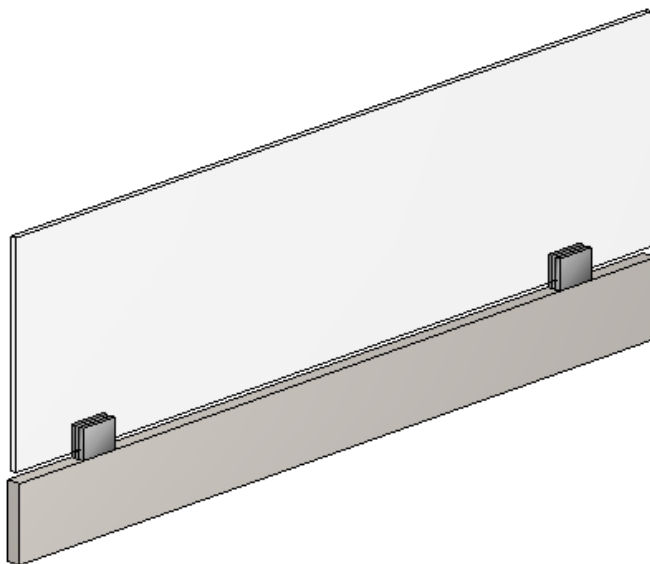

Propiedades

Serie

Avanzado

Módulos

Dimensiones

Ancho	1000
Altura del Pie	150
Altura	400
Profundidad	18,5
Escarlar	No

Diseño:

directamente conmutable No

Entidad

Base Inferior 1

Oficina/Particiones Oficina

Particiones - Altura 400

etc: Otras

Área Sin área

Capas Oficinas

Movible Si

Observaciones ...

Visivel Si

Otras Configuraciones

FAVORITE No

Perforante

Perforación No

Profundidad 0

Posición

Cota Anterior	3041,17
Cota Inferior	0
Cota Posterior	808,83
Cota Superior	2200

La altura default de las divisorias es 400mm, se puede alterarla a través del campo Altura. La anchura default es 1000mm y su edición también está disponible en la pestaña **Propiedades**.

Constructor de Armarios - Oficina

Al acceder al **Constructor de Armarios** se muestran las estructuras de cajas disponibles en su sistema.

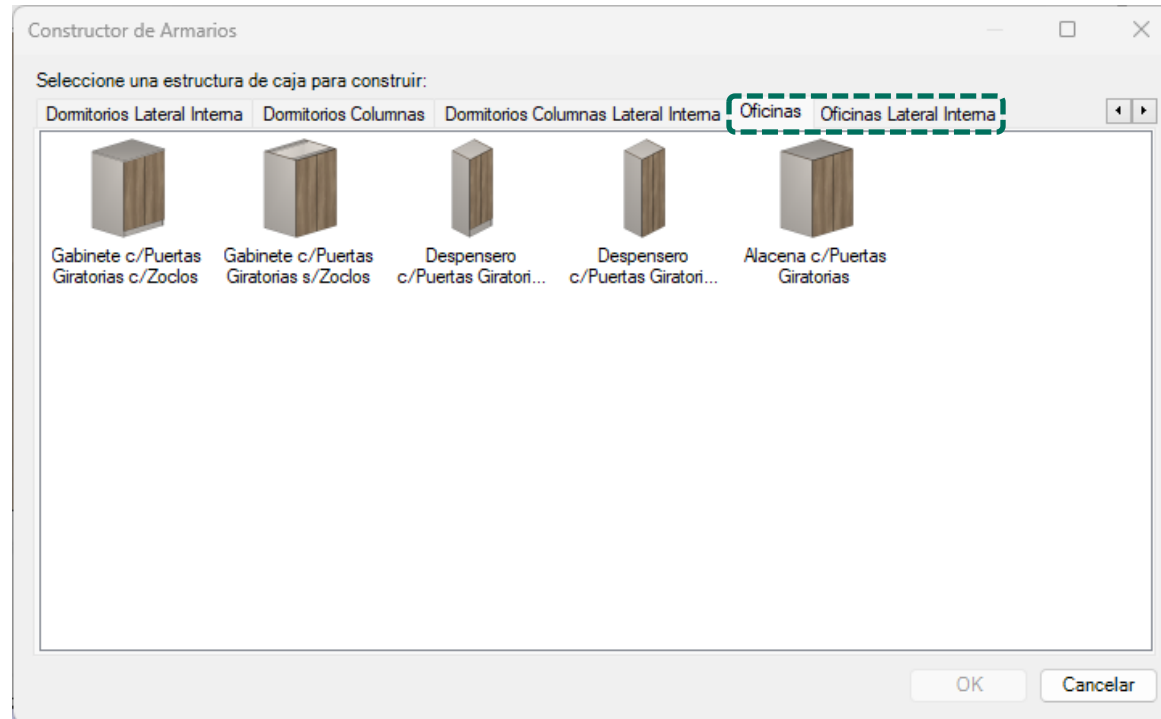

Se debe utilizar para crear armarios y módulos base de oficinas. Armarios construidos a través del constructor respetarán las configuraciones definidas en el **Configurador de Dimensiones**. El concepto de construcción de armarios es exactamente el mismo abordado anteriormente en la construcción de módulos base de Cocinas.

Constructor de Armarios - Oficina

Particiones

**No divide el fondo
c/ Espaciamento
hacia atrás Front**

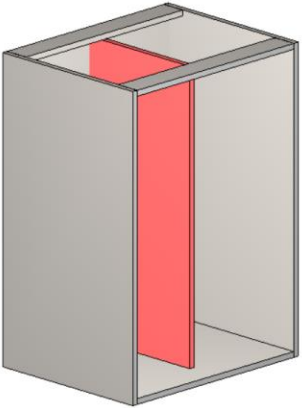

No divide el fondo.;

Empotrado en la parte frontal del módulo (en línea con los estantes).

**No divide fondo s/
Espaciamento
hacia atrás Front**

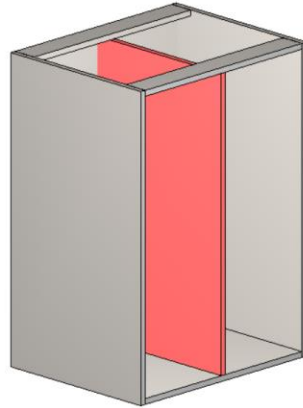

No divide el fondo.;

Alineado con el frente del módulo..

**Divide el fondo c/
Espaciamento
hacia atrás
Front**

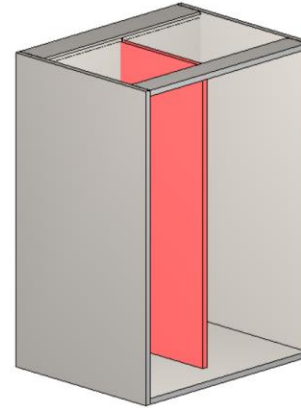

Divide o Fondo;

Empotrado en la parte frontal del módulo (en línea con los estantes).

**Divide el fondo s/
Espaciamento
hacia atrás
Front**

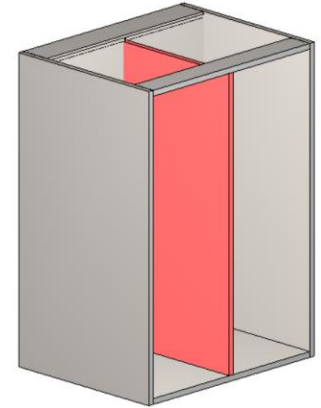

Divide o Fondo;

Alineado con el frente del módulo..

Constructor de Armarios - Oficina

Partición Parcial

Parcial

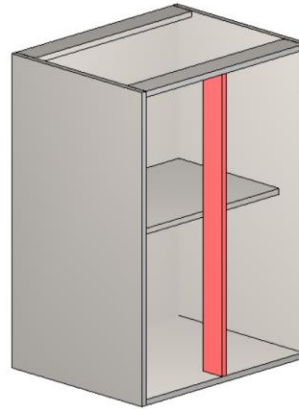

No divide el fondo;

Alineado con el
frente del módulo..

Constructor de Armarios - Oficina

División Parcial

Configurador de Dimensiones

Configuración Default

Promob

- Medidas de Inserción
- Montaje General
- Cocinas
- Baños
- Domitorios
- Oficinas
 - Ingeniería
 - Estructuras
 - Bajos
 - Montaje
 - Dimensiones / Espaciados**
 - Superiores
 - Armarios
 - Mesas
 - Mesa para Impresora
 - Mamparas
 - Herraje Oficinas
 - Holguras
 - Cajones
 - Espesores
 - Cubrecantos
 - Composiciones
 - Paneles / Tableros / Tambores
 - Herrajes / Fijaciones

Dimensiones / Afastamentos

Vista Superior

Fondos

Vista Lateral

Refuerzos

Base

Lateral

Vista Lateral

Fondos

Divisiones

Entrepauos

Cajones Externos

Cajones Internos

I - Holgura de Ranura en el Ancho	0,5	▼
J - Holgura Trasera de la Base	0	▼
K - Holgura Trasera de Lateral	0	▼
L - Holgura Frontal de Lateral	0	▼
M - Espacio Trasero de la División que Divide Fondo	0	▼
M - Espacio Trasero de la División que no Divide Fondo	0	▼
N - Espacio Trasero de Entrepauo de Vidrio	25,5	▼
N - Espacio Trasero de Entrepauo Fijo que Divide Fondo	25,5	▼
N - Espacio Trasero de Entrepauo Fijo que no Divide Fondo	25,5	▼
N - Espacio Trasero de Entrepauo Móvil	25,5	▼
O - Holgura Trasera del Cajón Externo	30	▼
P - Holgura Trasera del Cajón Interno	30	▼
Q - Dimensión de la División Parcial	80	▼

Aplicar a los itens seleccionados

Aplicar en los itens existentes

Aplicar OK Cancelar

Constructor de Armarios - Oficina

Muebles

**c/ Espaciamento
hacia atrás Front**

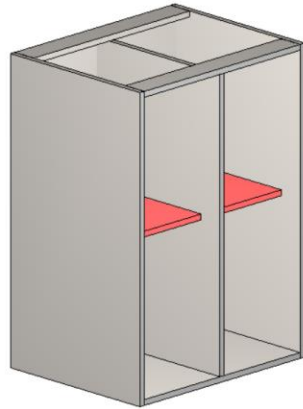

No divide el fondo

Desplaza hacia atrás
en la frente del
módulo.

L, Tarugo o VB 135.

**s/ Espaciamento
hacia atrás Front**

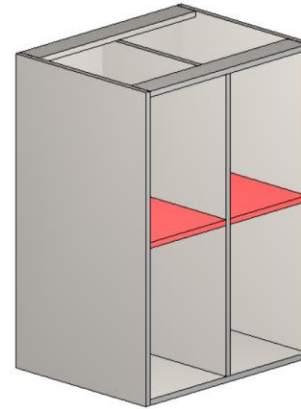

No divide el fondo

Alineado con el
frente del módulo.

L, Tarugo o VB 135.

Constructor de Armarios - Oficina

Entrepaños Fijos

**No Divide Fondo
c/ Espaciamento
hacia atrás Front**

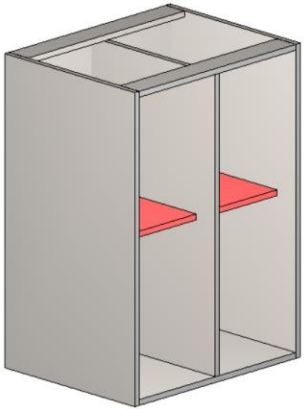

No divide el fondo
Empotrado delante
del módulo.

Mismo herraje que
la caja.

**No Divide Fondo
s/ Espaciamento
hacia atrás Front**

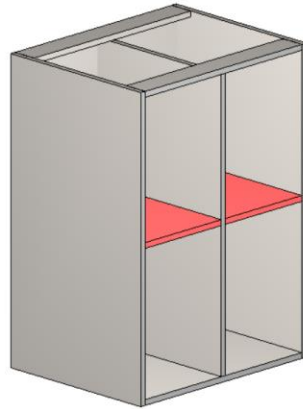

No divide el fondo;
Alineado con el
frente del módulo

Mismo herraje que
la caja.

**Divide Fondo c/
Espaciamento
hacia atrás Front**

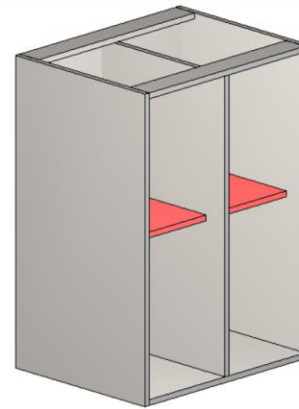

Divide o Fondo
Empotrado delante
del módulo

Mismo herraje que
la caja.

**Divide Fondo s/
Espaciamento
hacia atrás Front**

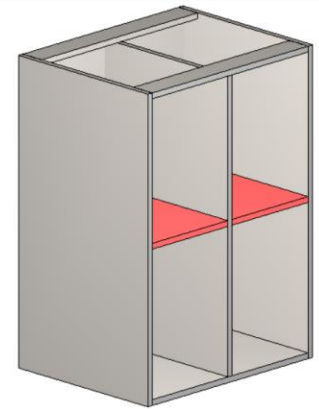

Divide o Fondo
Alineado con el
frente del módulo

Mismo herraje que
la caja.

Constructor de Armarios - Oficina

Entrepaños fijos p/ partición parcial

No divide Fondo

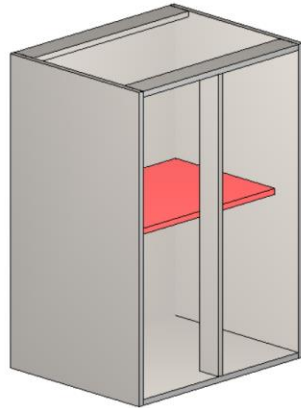

No divide fondo

Espaciada hacia atrás en la frente del módulo.

Divide Fondo

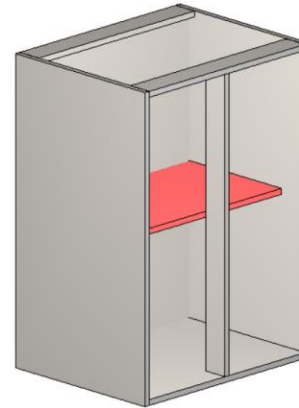

Divide Fondo

Espaciada hacia atrás en la frente del módulo.

Constructor de Armarios - Oficina

Entrepaños fijos p/ partición parcial

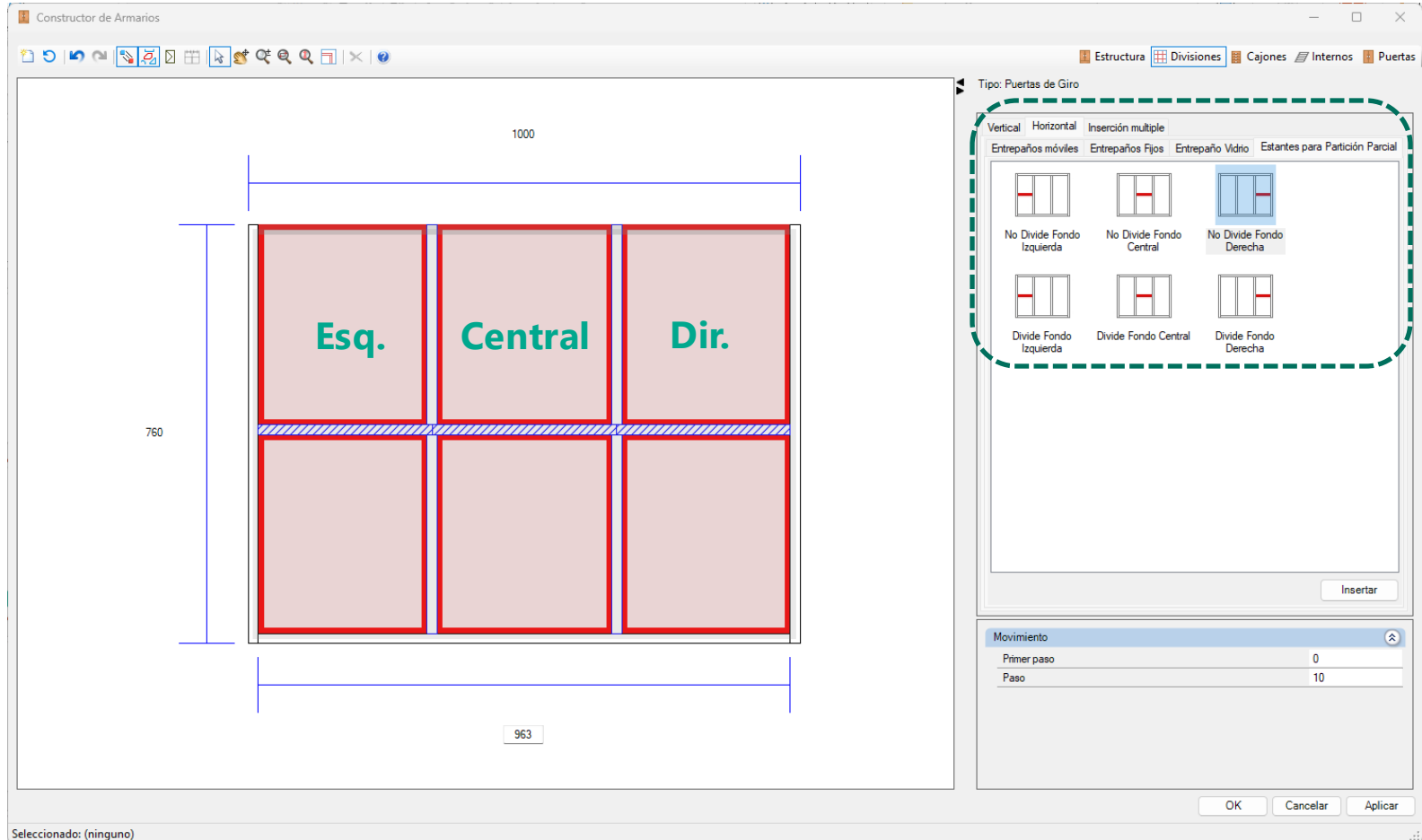

Quando se utilicen divisores parciales, es necesario seleccionar el estante correspondiente al hueco a utilizar.

Constructor de Armarios - Oficina

Entrepaño de Vidrio

**c/ Espaciamiento
hacia atrás Front**

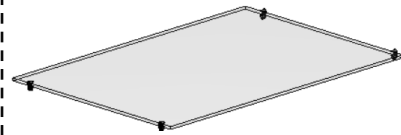

No divide el fondo
Empotrado delante
del módulo.

**s/ Espaciamiento
hacia atrás Front**

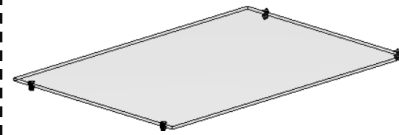

No divide el fondo
Alineado con el
frente del módulo.

Constructor de Armarios – Oficina Lat. Int.

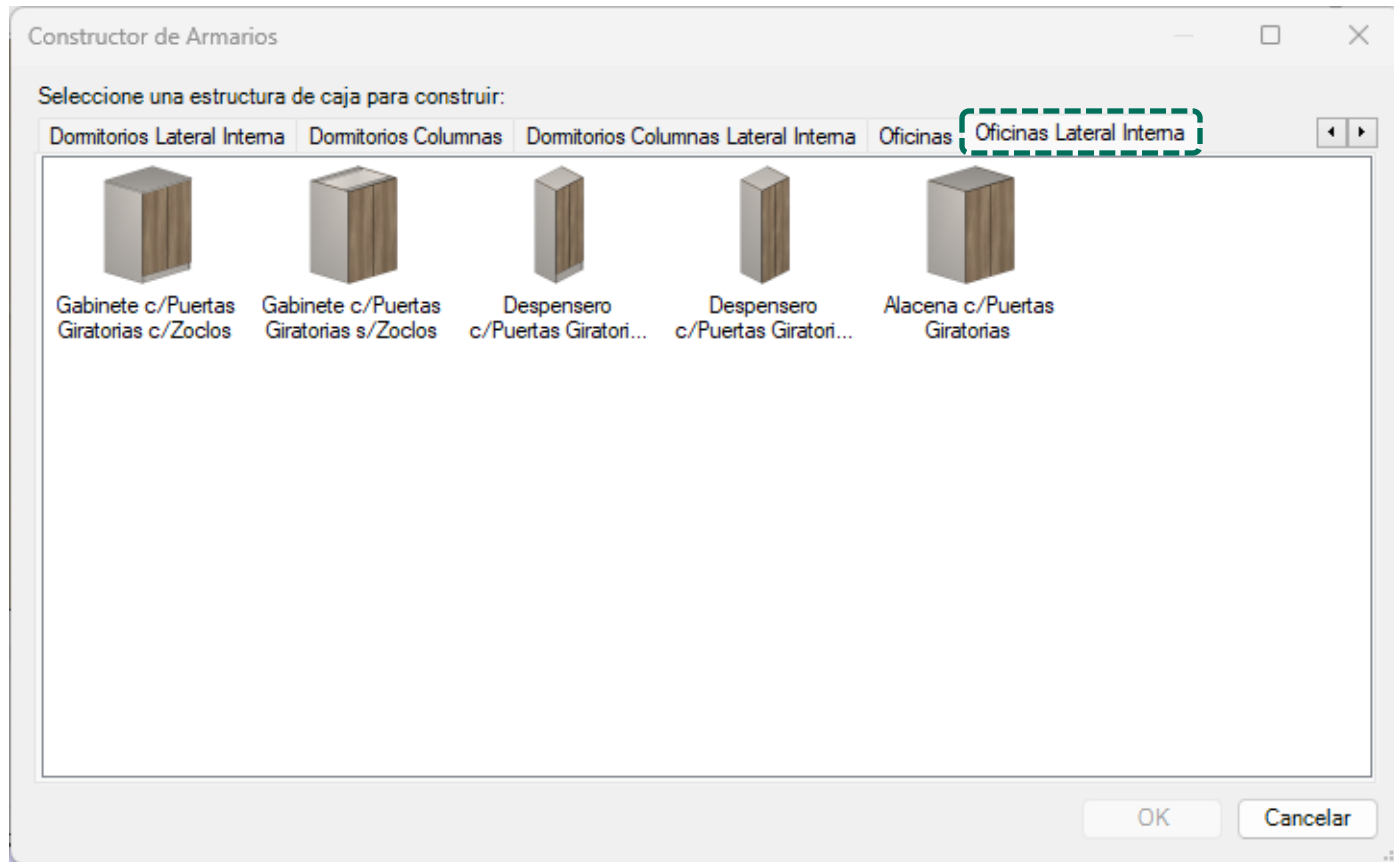

Se puede utilizar para crear mostradores y gabinetes personalizados. Construcción basada en el concepto de vanos. La estructura de la caja sigue el mismo patrón definido a través del Configurador de dimensiones. Los módulos se dividen en Inferior, Superior y Superior.

Modulación – Oficina

Agregados - Cajones

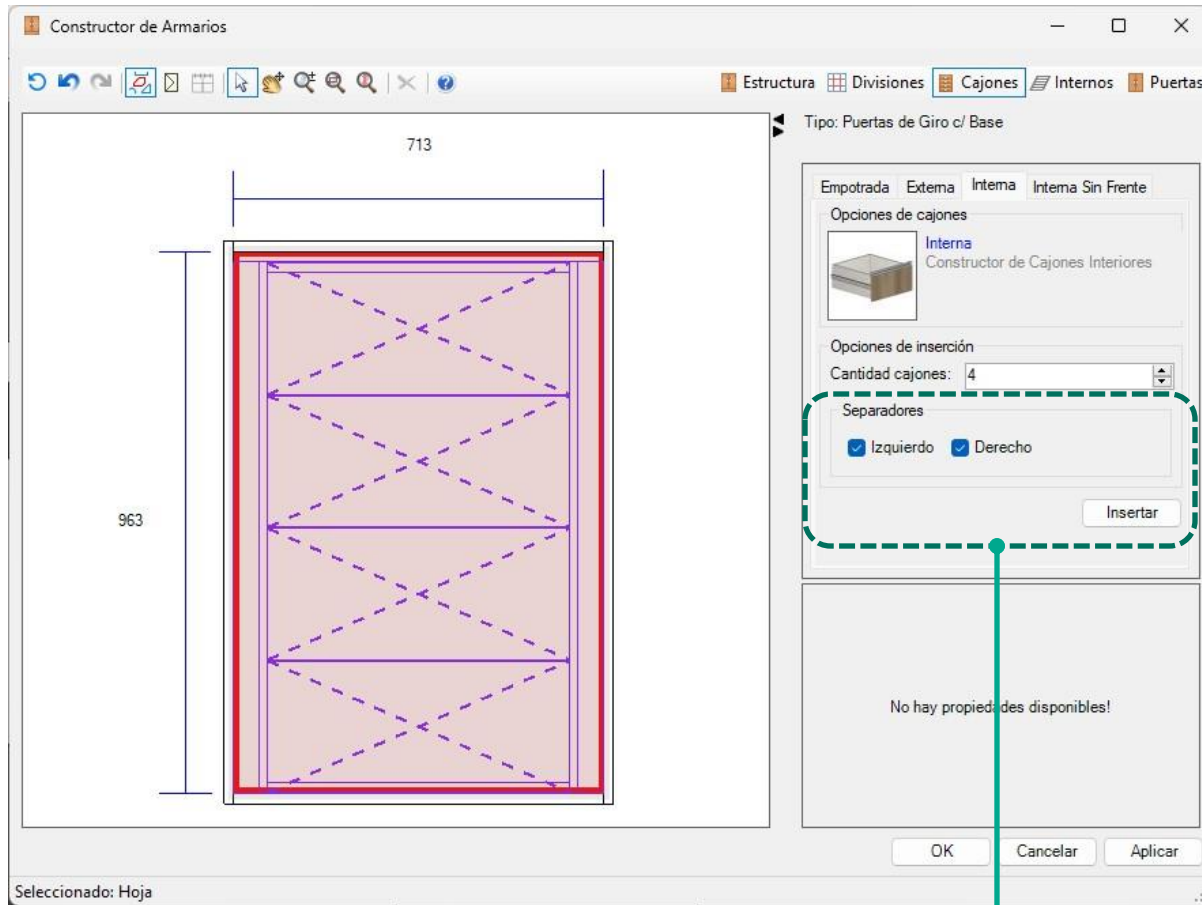

Los cajones internos con espaciadores pueden tener sus configuraciones editadas a través del **Configurador de dimensiones**.

Es posible seleccionar si habrá espaciadores izquierdo y derecho a través del **Cabinet Builder**.

Modulación – Oficina

Agregados - Cajones

Retractor 1

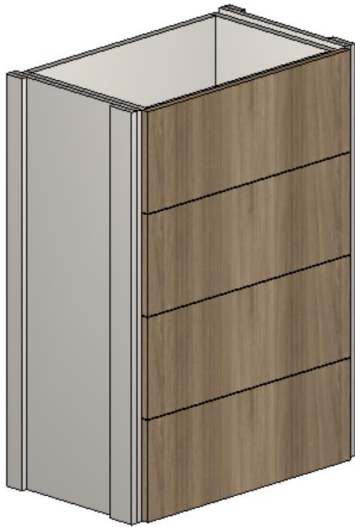

Retractor 2



Retractor 3



Hay tres modelos de retractores para cajones internos que pueden ser seleccionados por el **Configurador de Dimensiones**.



Modulación – Oficina

Agregados - Cajones

Configurador de Dimensiones

Configuración Default

Promob

- Medidas de Inserción
- Montaje General
- Cocinas
- Baños
- Domitorios
- Oficinas
 - Ingeniería
 - Estructuras
 - Holguras
 - Cajones
 - Cajones Telescópicos
 - Cajones Invisibles
 - Cajones Blum
 - Cajones Hafele
 - Cajones Hettich
 - Retractor
 - Montaje
 - Espesores
 - Cubrecantos
 - Composiciones
 - Paneles / Tableros / Tambores
 - Herrajes / Fijaciones

Montaje

Perspectiva Frontal

A Modelo 1 A Modelo 2 A Modelo 3

Vista Superior

M Si M Si M Si

Oficinas\Retractor Cajones Internos

A - Modelo del Retractor de Cajones Internos	Retractor
B - Espesor del Retractor	15
C - Espesor del Retractor Lateral	15
D - Dimensión de los Retractores Laterales	70
E - Dimensión de los Retractores Laterales Traseros	50
F - Ancho de los Retractores Laterales	50
G - Dimensión del Travesaño Inferior	70
G - Dimensión del Travesaño Superior	70
H - Dimensión del Retractor Derecho	50
H - Dimensión del Retractor Izquierdo	50
I - Espacio Frontal Retractor Lateral	40

Aplicar a los ítems seleccionados

Aplicar en los ítems existentes

Aplicar OK Cancelar



Modulación – Oficina

Agregados - Cajones

Configurador de Dimensiones

Configuración Default

Dimensiones / Espaciados

Aplicar a los items seleccionados
 Aplicar en los items existentes

L - Holgura Frontal de Lateral	0	▼
M - Espacio Trasero de la División que Divide Fondo	0	▼
M - Espacio Trasero de la División que no Divide Fondo	0	▼
N - Espacio Trasero de Entrepáño de Vidrio	25,5	▼
N - Espacio Trasero de Entrepáño Fijo que Divide Fondo	25,5	▼
N - Espacio Trasero de Entrepáño Fijo que no Divide Fondo	25,5	▼
N - Espacio Trasero de Entrepáño Móvil	25,5	▼
O - Holgura Trasera del Cajón Externo	30	▼
P - Holgura Trasera del Cajón Interno	30	▼
Q - Dimensión de la División Parcial	80	▼

Modulación – Oficina

Agregados - Cajones

Configurador de Dimensiones

Configuración Default

Promob

- Medidas de Inserción
- Montaje General
- Cocinas
- Baños
- Domitorios
- Oficinas
 - Ingeniería
 - Estructuras
 - Holguras
 - Cajones**
 - Cajones Telescópicos
 - Cajones Invisibles
 - Cajones Blum
 - Cajones Hafele
 - Cajones Hettich
 - Retractor
 - Montaje
 - Espesores
 - Cubrecantos
 - Composiciones
 - Paneles / Tableros / Tambores
 - Herrajes / Fijaciones

Cajones Telescópicos

Perspectiva Trasera Vista Lateral

Si A Con Contra Frente Ninguno E Ninguno D Ranura E Ranura D

01 02 01 02

No A Sin Contra Frente Ninguno E Ninguno D Ranura E Ranura D

03 04 03 04

Perspectiva Trasera Vista Frontal Ampliación del Ranura

B C 05 06 F1 F2 F = F1+F2

Oficinas\Estructura Cajones Telescópicos

A - Contra Frente	Si	▼
B - Descuento Contra Frente	0	▼
C - Descuento Trasero	0	▼
D - Tipo de Ranura del Contra Frente	Ninguno	▼
E - Tipo de Ranura de la Trasera	Ninguno	▼
F - Holgura de Ranura en el Ancho	0,5	▼
G - Holgura de Ranura en la Profundidad	0,5	▼
H - Holgura Lateral del Fondo	10	▼
I - Holgura Trasera del Fondo	0	▼
J - Holgura Frontal del Fondo	0	▼

Aplicar a los ítems seleccionados

Aplicar en los ítems existentes

Aplicar OK Cancelar



Modulación – Oficina

Agregados - Cajones

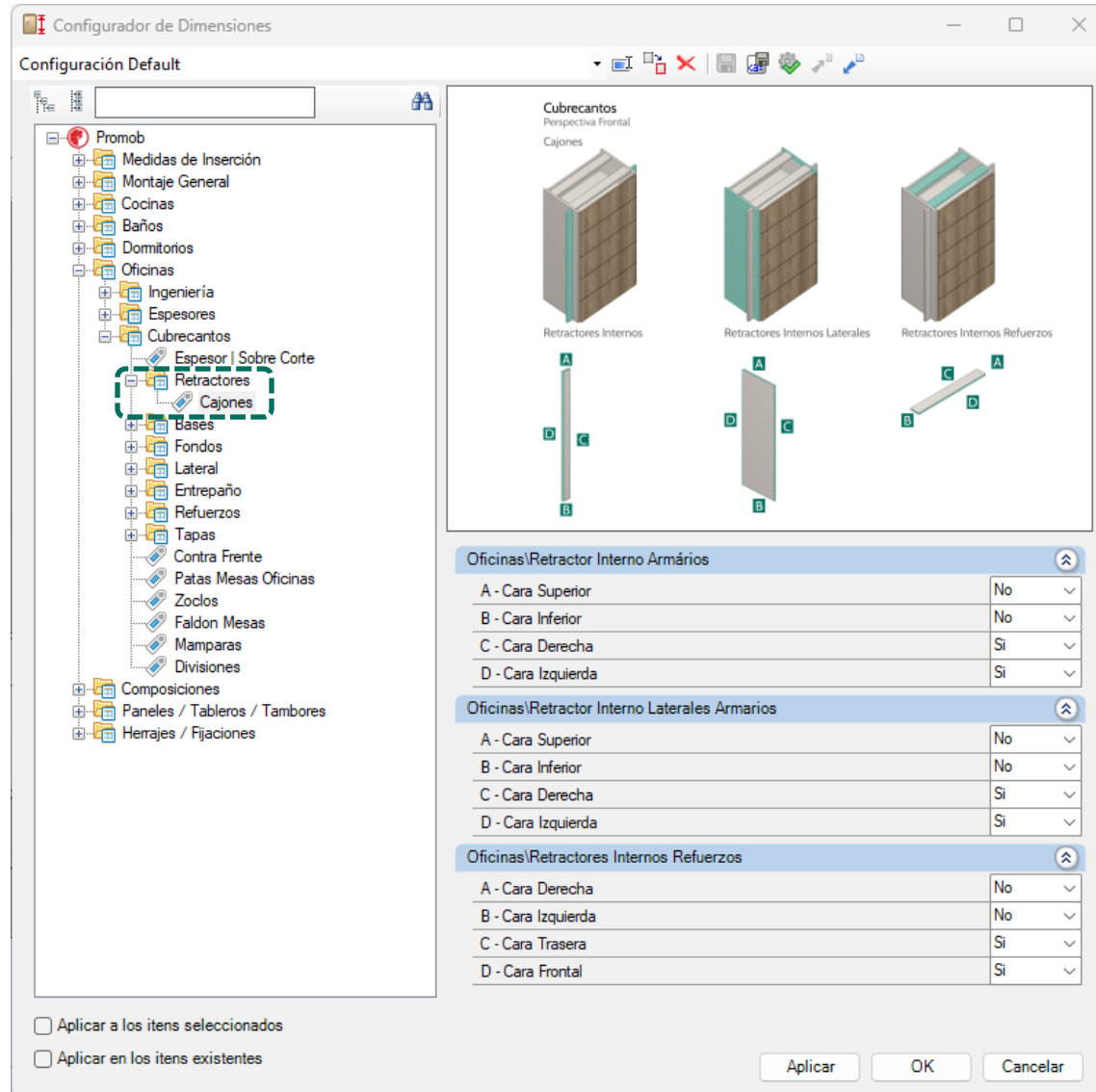

Línea Paneles

Modulación – Paneles

Placas

La Línea Paneles concentra los paneles utilizados en las demás líneas.

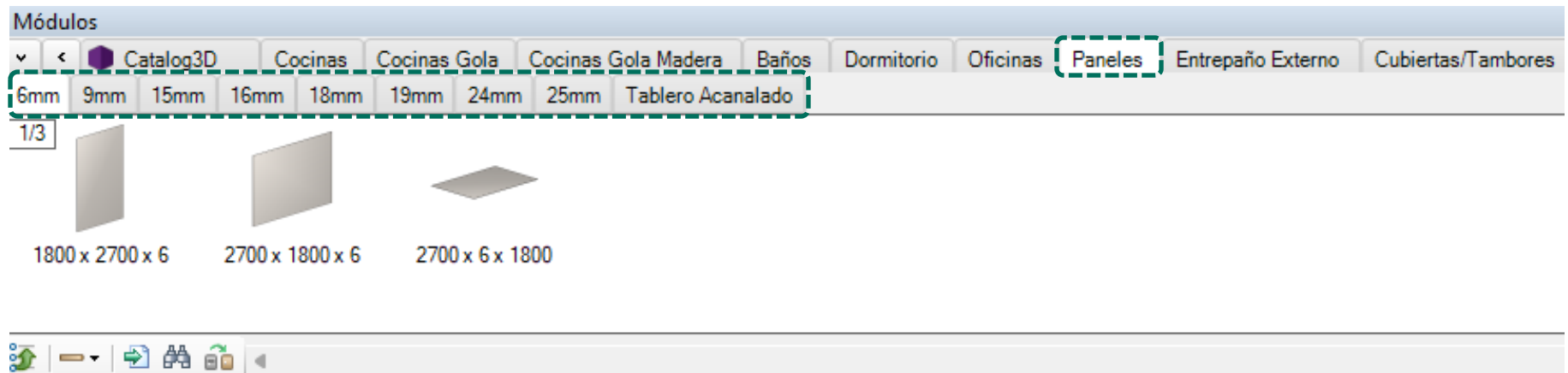

Los espesores de **paneles** se muestran según los paneles seleccionados para montaje de la caja y cubiertas.

Modulación – Paneles

Rasgado/Acanalado

El panel torneado modelo 1 tiene su configuración hecha a través de la dimensión de los listones en relación con la dimensión del panel.

Dimensiones	
Ancho	1800
Ancho de lamas	50
Altura	2700
Profundidad	16
Escarlar	No
Espesor del panel	6
Imagen	
Lamas de Espesor	9

Se puede configurar a través del panel de **propiedades**:

- Anchura y altura del panel;
 - Espesor del panel;
 - Espesor de los listones;
 - La anchura de los listones;



Modulación – Paneles

Rasgado/Acanalado

El panel de lamas Modelo 2 tiene su configuración hecha a través de la dimensión del panel, el tamaño y el número de frisos del panel.

Dimensiones	
Ancho	1800
Altura	2700
Profundidad	16
Escalar	No
Espesor del panel	6
Frisos Tamaño	10
Imagen	
Lamas de Espesor	9
Numero de frisos	20

Se puede configurar a través del panel de **propiedades**:

- Anchura y altura del panel;
- Espesor del panel;
- Espesor de los listones;
- El número de frisos;
- Tamaño de los frisos;



Modulación – Paneles

Rasgado/Acanalado

El panel Canalizado Modelo 1 tiene su configuración hecha a través de la dimensión de los canales en relación con la dimensión del panel.

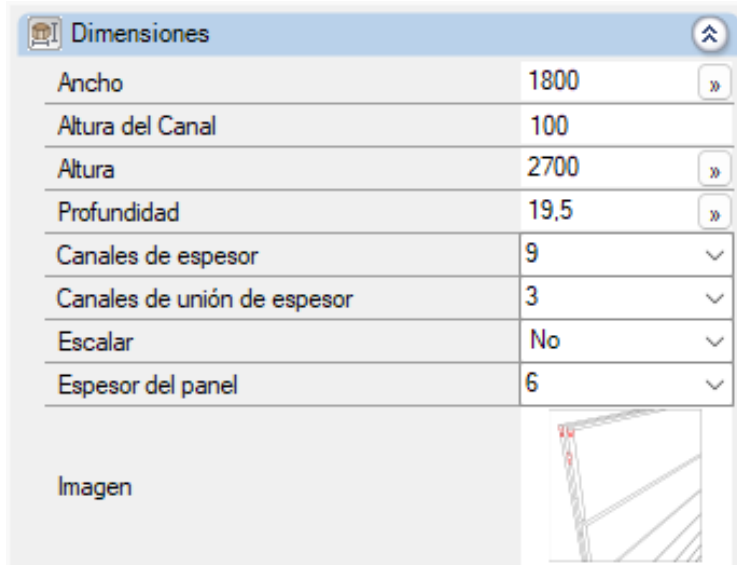

Es posible configurar a través del panel de **propiedades:**

- Anchura y altura del panel;
 - Espesor del panel
 - Espesor de los canales;
- Espesor de la unión de los canales (parte entre
 - el panel y los canales);
 - Altura de los canales

Modulación – Paneles

Rasgado/Acanalado

El panel Canalizado Modelo 2 tiene su configuración hecha a través de la dimensión del panel, el tamaño y el número de cuentas del panel.

Dimensiones	
Ancho	1800
Altura	2700
Profundidad	19,5
Canales de espesor	9
Canales de unión de espesor	3
Escalar	No
Espesor del panel	6
Frisos Tamaño	10
Imagen	
Numero de frisos	5

Se puede configurar a través del panel de **propiedades**:

- Anchura y altura del panel;
 - Espesor del panel;
 - Espesor de los canales;
- Espesor de la unión de los canales (parte entre)
 - el panel y los canales);
 - El número de frisos;
 - Tamaño de los frisos;



Modulación – Entrepaño Externo

Entrepaño Externo

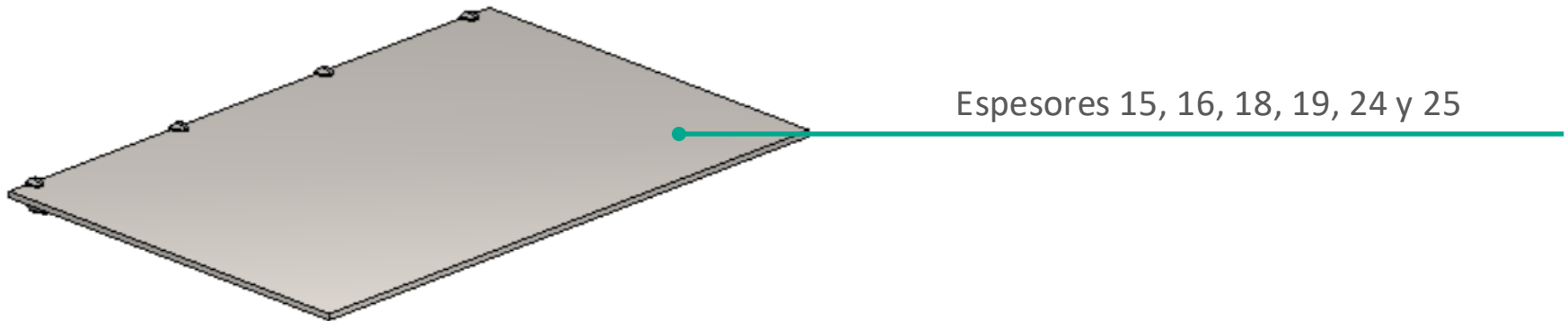

Los Entrepaños se inserta en el proyecto ya con el soporte para fijación en la pared.
La cantidad de soportes insertados depende de la anchura del entrepaño.
Esta cantidad se puede alterar posteriormente a través de la herramienta **Agregados**.

Modulación – Tambores

Engrosado

El espesor del entamburato se define en el **Configurador de Dimensiones**.

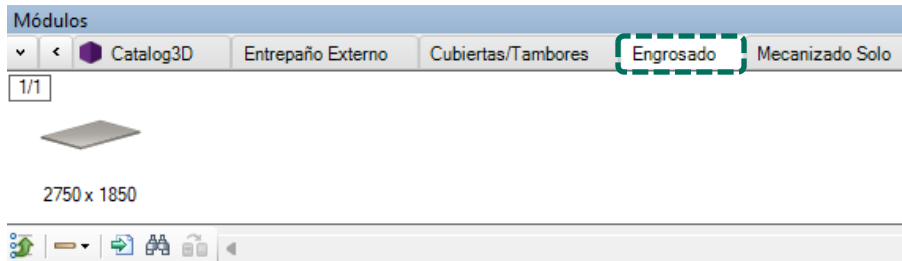

**Soporte
Invisível**

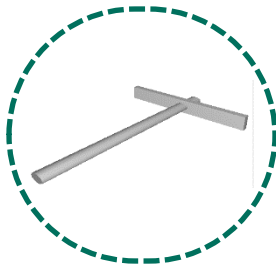

El soporte invisible se puede insertar como complemento opcional.

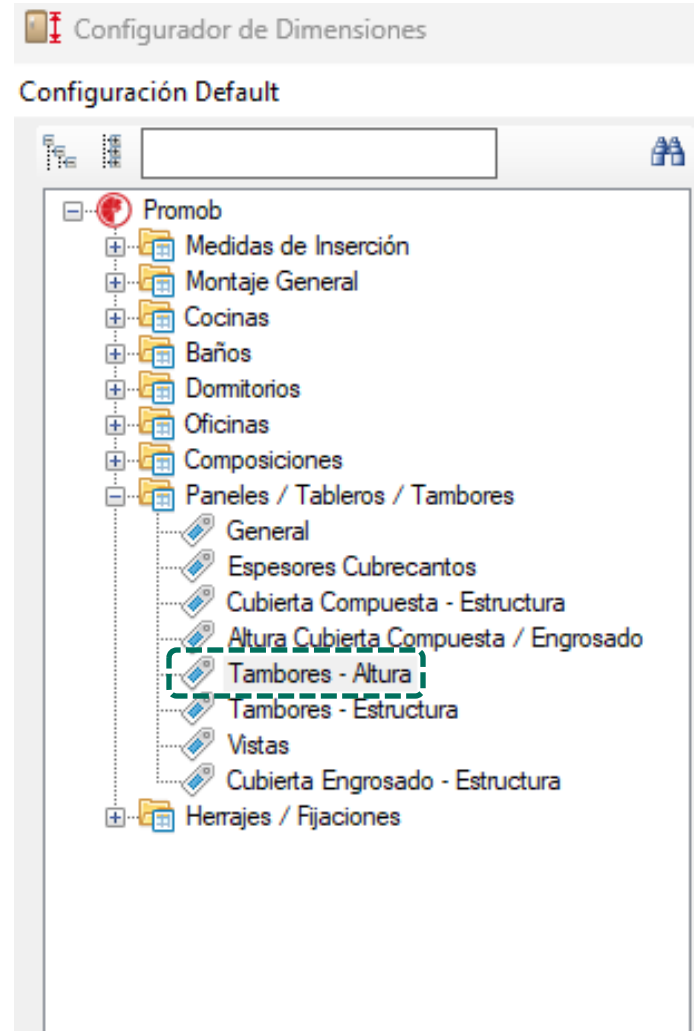

Modulación – Cubiertas / Colocación

Tambores

Los espesores están disponibles según la selección de espesores para cubiertas.



La colocación de cubiertas previamente se registra en el **Editor de Colocación de Cubiertas**, para facilitar la inserción de estos ítems en el proyecto.

La profundidad se debe informar en el **Configurador de Dimensiones**.



Modulación – Cubiertas / Colocación

Cubiertas

Insertadas a través de función automática en las cubiertas de dormitorio.

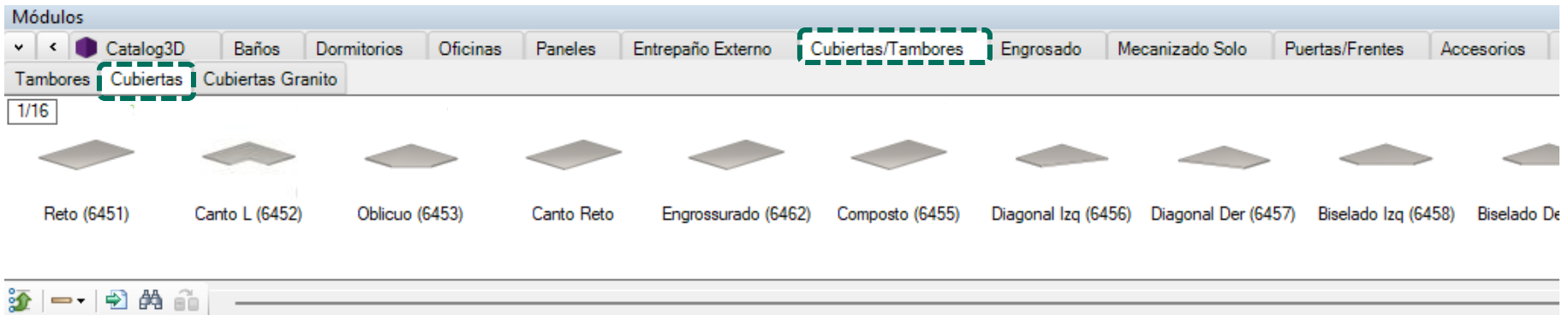

El espesor de las cubiertas se puede definir en el momento del proyecto a través del **Configurador de Dimensiones**.

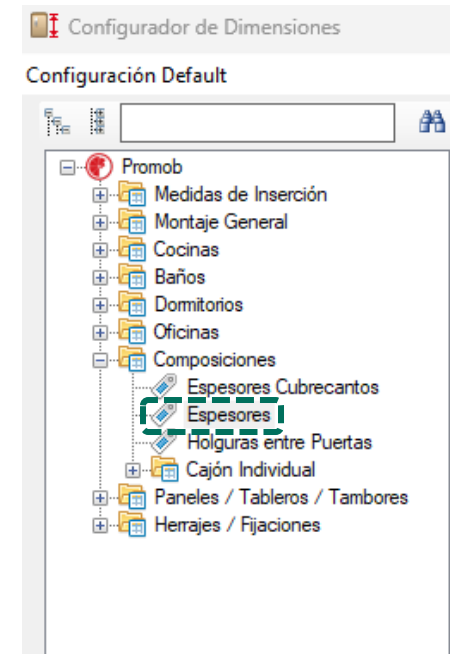

Modulación – cubiertas / Colocación

Cubiertas Granito

Insertadas a través de función automática en los módulos de cocina.



Se utiliza solo como representación, no entran en el presupuesto del proyecto.

Composiciones

Composiciones

La Línea **Composiciones** oferta ítems para utilizar en la Construcción de un nuevo módulo.

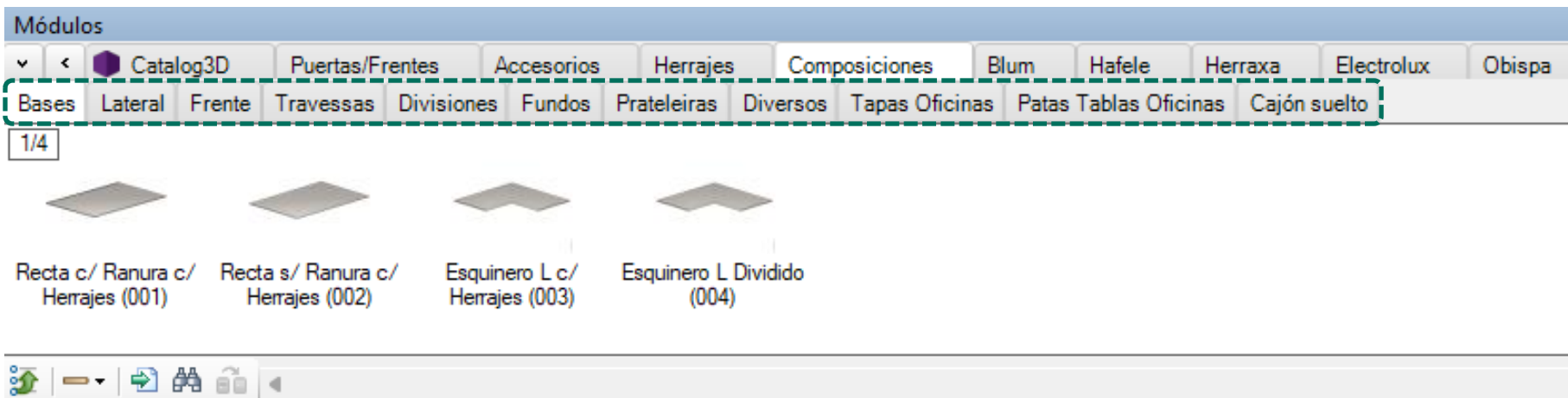

Posee un **componente** de cada tipo que compone la estructura de la caja de los muebles.

Composiciones

Los módulos que poseen la descripción c/ Rasgón, podrán tener su rasgón configurado en el ambiente.

Dimensiones	
Ancho	1000
Ancho del Rasgón - R	6,5
Altura	18,5
Profundidad	500
Escarlar	No
Área	0,5 m ²
Imagen	...
Medir la distancia Ranura - B	22,25
Profundidad Rasgón- C	10,5

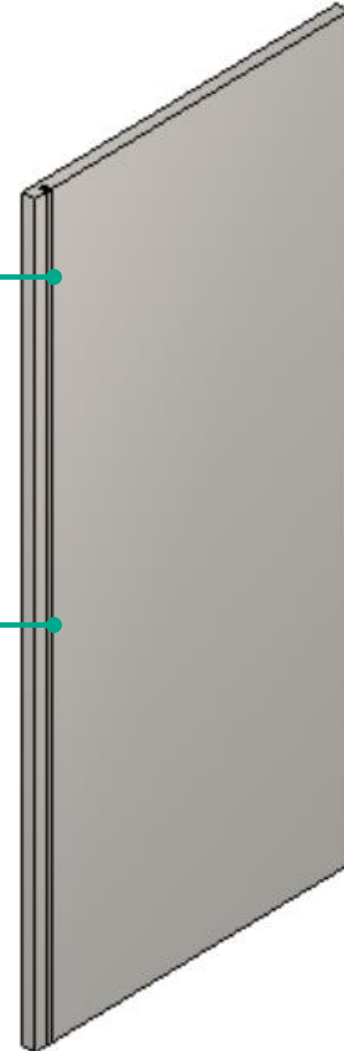

Edición de la distancia, profundidad y anchura del rasgón en la pieza.

Composiciones

Cajón Individual

Configurador de Dimensiones

Configuración Default

Promob

- Medidas de Inserción
- Montaje General
- Cocinas
- Baños
- Dormitorios
- Oficinas
- Composiciones
 - Espesores Cubrecantos
 - Espesores
 - Holguras entre Puertas
 - Cajón Individual**
 - Caja Cajones**
 - Cubrecantos
 - Cajones Telescópicos
 - Cajones Invisibles
 - Cajones Blum
 - Cajones Hafele
 - Cajones Hettich
- Paneles / Tableros / Tambores
- Herrajes / Fijaciones

Caja Cajones
Perspectiva Frontal

Vista Lateral

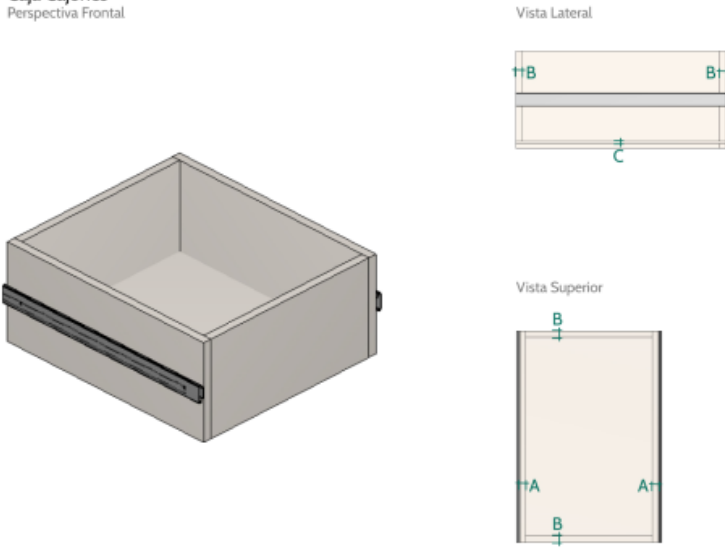

Vista Superior

Composiciones\Cajón Individual\Cajas de Cajones

A - Lateral	18	▼
B - Trasera/Contra Frente	18	▼
C - Fondo	6	▼

Aplicar a los items seleccionados

Aplicar en los items existentes

Aplicar OK Cancelar



Mecanizado Solo

Mecanizado Solo

Son mecanizados que se pueden insertar en cualquier composición o módulos disponibles en el ambiente 3D.

Módulos

Catalog3D Cubiertas/Tambores Engrosado **Mecanizado Solo** Puertas/Frentes Accesorios Herrajes

Mecanizado

1/2

Rectangular Circular

Propiedades

Dimensiones	
Ancho	500
Altura	0,5
Profundidad	500
Escalar	No
Área	
La profundidad de mecanizado Avulsas	15

Los mecanizados poseen el **mecanizado recto o redondo**, editable en cualquier tamaño, con configuración de profundidad hecha a través de la pestaña de **Propiedades**.

Socios

Socios

Pensando em você
 **Electrolux**

OBISPA.

HÄFELE

 **REHAU**



BOSCH

 **blum**



INNOVIKA
 más allá de la innovación

 **Hettich**

 **caesarstone**

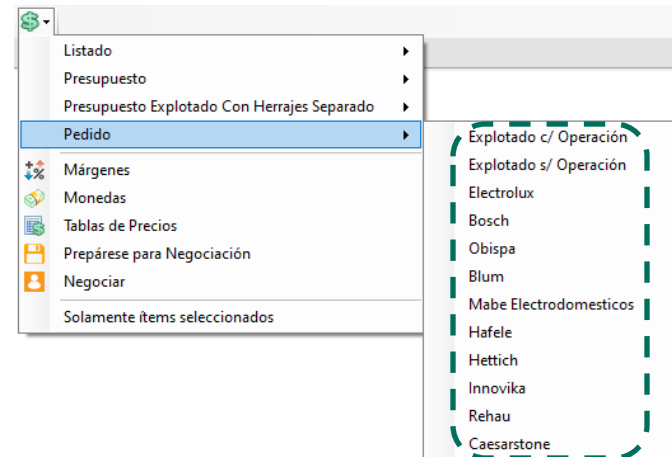

Excepto el compañero **Blum** por tener tabla de precio, los demás **no generan presupuesto**.
 Los socios tienen una solicitud exclusiva con las descripciones de sus productos.

Blum

Blum

La biblioteca de Promob Maker MX posee los siguientes ítems de Blum:

- Tandembox
- Tandem
- Tandem 7/8
- Metabox
- Movento
- Bisagras
- HK Top
- HK-S
- HK-XS
- TIP-ON
- Amort Modul



Blum

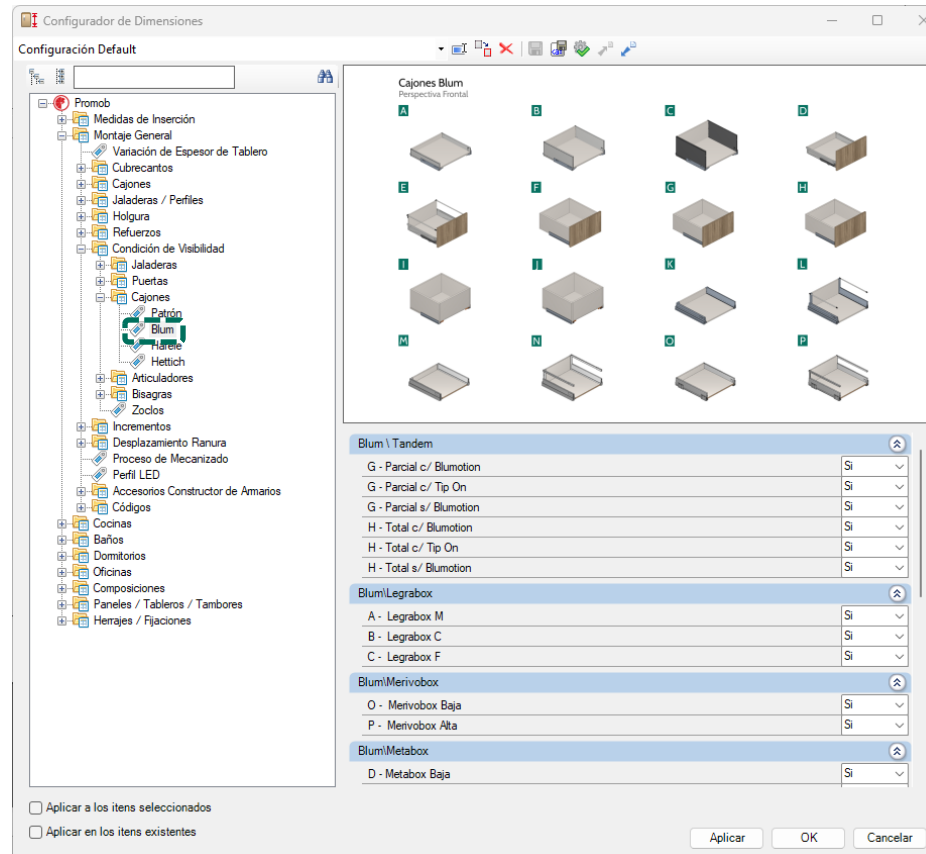

La utilización de los ítems **Blum** se definirá a través del **Configurador de Dimensiones** y su inserción quedará disponible en la pestaña **Agregados**. Cajones Blum son insertados solamente con frentes en madera.

Blum

Tandembox

Los cajones Tandembox **respetan las especificaciones definidas por Blum**. Todos los cajones que atienden las especificaciones reciben los herrajes Tandembox. Los cajones **Tandembox** están disponibles en todas las líneas.

Kits de Cajón (Fijación con tornillos)

Gris

Cód – 4426911 | Kit TBX 450mm 30kg

Cód – 6170517 | Kit TBX 500mm 30kg

Kits de Cajón (Fijación con tornillos)

Gris

Cód – 7116509 | Kit TBX 450mm 30kg

Cód – 1816070 | Kit TBX 500mm 50kg

Los Cajones **Tandembox Alta/Baja** sólo aceptan cuerpos de Cajón con estructura de **15mm**.

Blum

Tandem

Los cajones Tandem están clasificados en 2 tipos: **Total y Parcial**. Para cada uno de los tipos se respetan las especificaciones definidas por **Blum**. Todos los cajones que atienden las especificaciones reciben los **herrajes Tandem**. Los cajones Tandem están disponibles en **todas** las líneas.

Extensión Parcial 30kg (sin Blumotion)

Cód – 31038204 | Kit TANDEM 270mm
Cód – 31038212 | Kit TANDEM 300mm
Cód – 31038239 | Kit TANDEM 350mm
Cód – 31038247 | Kit TANDEM 400mm
Cód – 31021590 | Kit TANDEM 450mm
Cód – 31038255 | Kit TANDEM 500mm
Cód – 31022634 | Kit TANDEM 550mm

Extensión Total 30kg (sin Blumotion)

Cód – 31038620 | Kit TANDEM 270mm
Cód – 31022987 | Kit TANDEM 300mm
Cód – 31016626 | Kit TANDEM 350mm
Cód – 31022995 | Kit TANDEM 400mm
Cód – 31021565 | Kit TANDEM 450mm
Cód – 31018602 | Kit TANDEM 500mm
Cód – 31023002 | Kit TANDEM 550mm

Ancho máximo = 1000 mm

Blum

Tandem

Los cajones Metabox respetan las especificaciones definidas por **Blum**. Todos los cajones que atienden las especificaciones reciben los **herrajes Metabox**. Los cajones Metabox **Alta/Baja** aceptan solo cuerpo de cajón con estructura de 15mm. Los cajones Metabox están disponibles en **todas** las líneas.

Extensión Parcial 30kg (con Blumotion)

Cód – 31038191 | Kit TANDEM 270mm
Cód – 31022952 | Kit TANDEM 300mm
Cód – 31038221 | Kit TANDEM 350mm
Cód – 31022961 | Kit TANDEM 400mm
Cód – 31021581 | Kit TANDEM 450mm
Cód – 31024548 | Kit TANDEM 500mm
Cód – 31022979 | Kit TANDEM 550mm

Extensión Total 30kg (con Blumotion)

Cód – 31038174 | Kit TANDEM 270mm
Cód – 31022928 | Kit TANDEM 300mm
Cód – 31038182 | Kit TANDEM 350mm
Cód – 31022936 | Kit TANDEM 400mm
Cód – 31021573 | Kit TANDEM 450mm
Cód – 31024530 | Kit TANDEM 500mm
Cód – 31022944 | Kit TANDEM 550mm

Ancho máxima = 1000 mm

Blum

Tandem

Los cajones Tandem respetan las especificaciones definidas por **Blum** y utilizan herrajes Tandem. Están disponibles en todas las líneas de la **biblioteca**. Se clasifican en dos tipos: **Total y Parcial**.

Extensión Parcial 30kg (con Tip-On)

Cód – 31033652 | Kit TANDEM 270mm
 Cód – 31023339 | Kit TANDEM 300mm
 Cód – 31036198 | Kit TANDEM 350mm
 Cód – 31023321 | Kit TANDEM 400mm
 Cód – 31023312 | Kit TANDEM 450mm
 Cód – 31024556 | Kit TANDEM 500mm
 Cód – 31023304 | Kit TANDEM 550mm

Extensión Total 30kg (con Tip-On)

Cód – 31033661 | Kit TANDEM 270mm
 Cód – 31023142 | Kit TANDEM 300mm
 Cód – 31036180 | Kit TANDEM 350mm
 Cód – 31023151 | Kit TANDEM 400mm
 Cód – 31023169 | Kit TANDEM 450mm
 Cód – 31024564 | Kit TANDEM 500mm
 Cód – 31023177 | Kit TANDEM 550mm

Ancho máximo = 900 mm

*más de **600 mm** de ancho use kit de sincronización.

Blum

Tandem

Los cajones Tandem respetan las especificaciones definidas por **Blum** y utilizan **herrajes Tandem**. Están disponibles en todas las líneas de la biblioteca. Se clasifican en dos tipos: **Total y Parcial**.

Kits de Tandem Parcial

Cód – 31030394 | Kit de Sincronización

Kits de Tandem Total

Cód – 31030394 | Kit de Sincronización

Blum

Tandem 7/8

Los Cajones Tandem 7/8 cumplen con las especificaciones definidas por Blum. Están disponibles en **baños, Dormitorios y Oficinas**. Se clasifican en dos tipos: **Total y Parcial**.

Extensión Parcial 30kg (sin Blumotion)

Cód – 31038204 | Kit TANDEM 270mm
 Cód – 31038212 | Kit TANDEM 300mm
 Cód – 31038239 | Kit TANDEM 350mm
 Cód – 31038247 | Kit TANDEM 400mm
 Cód – 31021590 | Kit TANDEM 450mm
 Cód – 31038255 | Kit TANDEM 500mm
 Cód – 31022634 | Kit TANDEM 550mm

Extensión Total 30kg (sin Blumotion)

Cód – 31038620 | Kit TANDEM 270mm
 Cód – 31022987 | Kit TANDEM 300mm
 Cód – 31016626 | Kit TANDEM 350mm
 Cód – 31022995 | Kit TANDEM 400mm
 Cód – 31021565 | Kit TANDEM 450mm
 Cód – 31018602 | Kit TANDEM 500mm
 Cód – 31023002 | Kit TANDEM 550mm

Ancho máximo= 1000 mm

Las Correderas **Tandem 7/8** tienen dimensiones de 300mm, 350mm, 400mm, 450mm y 500mm, manteniendo la codificación **Tandem** con adición de una "T" al final.

Blum

Tandem 7/8

Los Cajones Tandem 7/8 cumplen con las especificaciones definidas por Blum. Están disponibles en **baños, Dormitorios y Oficinas**. Se clasifican en dos tipos: **Total y Parcial**.

Extensión Parcial 30kg (con Blumotion)

Cód – 31038191 | Kit TANDEM 270mm
 Cód – 31022952 | Kit TANDEM 300mm
 Cód – 31038221 | Kit TANDEM 350mm
 Cód – 31022961 | Kit TANDEM 400mm
 Cód – 31021581 | Kit TANDEM 450mm
 Cód – 31024548 | Kit TANDEM 500mm
 Cód – 31022979 | Kit TANDEM 550mm

Extensión Total 30kg (con Blumotion)

Cód – 31038174 | Kit TANDEM 270mm
 Cód – 31022928 | Kit TANDEM 300mm
 Cód – 31038182 | Kit TANDEM 350mm
 Cód – 31022936 | Kit TANDEM 400mm
 Cód – 31021573 | Kit TANDEM 450mm
 Cód – 31024530 | Kit TANDEM 500mm
 Cód – 31022944 | Kit TANDEM 550mm

Ancho máximo= 1000 mm

Las Correderas **Tandem 7/8** tienen dimensiones de 300mm, 350mm, 400mm, 450mm y 500mm, manteniendo la codificación **Tandem** con adición de una "T" al final.

Blum

Tandem 7/8

Los Cajones Tandem 7/8 cumplen con las especificaciones definidas por Blum. Están disponibles en **baños, Dormitorios y Oficinas**. Se clasifican en dos tipos: **Total y Parcial**.

Extensión Parcial 30kg (con Tip-On)

Cód – 31033652 | Kit TANDEM 270mm
 Cód – 31023339 | Kit TANDEM 300mm
 Cód – 31036198 | Kit TANDEM 350mm
 Cód – 31023321 | Kit TANDEM 400mm
 Cód – 31023312 | Kit TANDEM 450mm
 Cód – 31024556 | Kit TANDEM 500mm
 Cód – 31023304 | Kit TANDEM 550mm

Extensión Total 30kg (con Tip-On)

Cód – 31033661 | Kit TANDEM 270mm
 Cód – 31023142 | Kit TANDEM 300mm
 Cód – 31036180 | Kit TANDEM 350mm
 Cód – 31023151 | Kit TANDEM 400mm
 Cód – 31023169 | Kit TANDEM 450mm
 Cód – 31024564 | Kit TANDEM 500mm
 Cód – 31023177 | Kit TANDEM 550mm

Ancho máximo= 1000 mm

Las Correderas **Tandem 7/8** tienen dimensiones de 300mm, 350mm, 400mm, 450mm y 500mm, manteniendo la codificación **Tandem** con adición de una "T" al final.

Blum

Tandem 7/8

Los Cajones Tandem 7/8 cumplen con las especificaciones definidas por Blum. Están disponibles en **baños, Dormitorios y Oficinas**. Se clasifican en dos tipos: **Total y Parcial**.

Kits de Tandem Parcial

Cód – 31030394 | Kit de Sincronización

Kits de Tandem Total

Cód – 31030394 | Kit de Sincronización

Las Correderas **Tandem 7/8** tienen dimensiones de 300mm, 350mm, 400mm, 450mm y 500mm, manteniendo la codificación **Tandem** con adición de una "T" al final.

Blum

Metabox

Los cajones Metabox **respetan las especificaciones definidas por Blum**. Todos los cajones que atienden las especificaciones reciben los **herrajes Metabox**. Están disponibles en todas las líneas.

Kits de Cajon Metabox con Blumotion

Kits de Cajon

Blanco

Cód – 31039693 | Kit METABOX 450mm

Cód – 31039472 | Kit METABOX 500mm

Kits de Cajon

Blanco

Cód – 31039707 | Kit METABOX 450mm

Cód – 31039481 | Kit METABOX 500mm

Los Cajones **Metabox Alta/Baja** sólo aceptan cuerpos de Cajón con estructura de **15mm**.

Blum

Metabox

Kits de ORGA-LINE para Metabox

Divisor de comestibles con tubo Reling

Blanco

- Cód – 31032427 | p/ módulos hasta 600mm
- Cód – 31032443 | p/ módulos de 601-700mm
- Cód – 31032451 | p/ módulos de 701-800mm
- Cód – 31032460 | p/ módulos de 801-900mm
- Cód – 31032478 | p/ módulos de 901-1000mm

Vano Cuba

Blanco

- Cód – 31016596 | Kit Vano Cuba
- *Medida interna mínima entre la taza y el costado del gabinete = 200mm
- *Ancho mínimo de modulación = 900mm

Divisor de montones con tubo Reling

Blanco

- Cód – 31032559 | p/ módulos hasta 600mm
- Cód – 31032567 | p/ módulos de 601-700mm
- Cód – 31032575 | p/ módulos de 701-800mm
- Cód – 31032583 | p/ módulos de 801-900mm
- Cód – 31032591 | p/ módulos de 901-1000mm

BOXSIDE simples

Blanco

- Cód – 31038166 | p/ prof. de 450mm
- Cód – 31036537 | p/ prof. de 500mm

Los cajones **Metabox** poseen la opción de **ORGA-LINE** para distribución interna.

Blum

Movento

Los cajones Movento **respetan las especificaciones definidas por Blum**. Todos los cajones que atienden las especificaciones reciben los **herrajes Movento**. Están disponibles en todas las líneas.

Kit 40kg con Blumotion

Cód – 2120963 | Kit Movento 350 mm

Cód – 9426253 | Kit Movento 400 mm

Cód – 1313686 | Kit Movento 450mm

Cód – 3318309 | Kit Movento 500mm

Ancho máximo = 1200 mm

Kit 40kg con Tip-On

Cód – 2120963 | Kit Movento 350 mm

Cód – 9426253 | Kit Movento 400 mm

Cód – 1313686 | Kit Movento 450mm

Cód – 3318309 | Kit Movento 500mm

Kit de Tip-On Blumotion (toque)

Cód – 2080359 | Kit Tip-On Blumotion 40kg

Los cajones con corredoras **Movento** necesitan una holgura mínima de 2,5 mm entre sus frentes.

Blum

Aventos HK Top

Las puertas basculantes Aventos HK cumplen con las **especificaciones** definidas por **Blum** y **utilizan herrajes Aventos HK**.

Kits de Aventos HK top con Blumotion (amortiguador)

Cód – 4804700 | Ac. 23 + Fix. Front.

Cód – 1302375 | Ac. 25 + Fix. Front.

Cód – 4727648 | Ac. 27 + Fix. Front.

Cód – 9098144 | Ac. 29 + Fix. Front.

Kits de Aventos HK top con Tip-On (toque)

Cód – 6254472 | Ac. 23 + Fix. Front.

Cód – 4294372 | Ac. 25 + Fix. Front.

Cód – 8277321 | Ac. 27 + Fix. Front.

Cód – 2909339 | Ac. 29 + Fix. Front.

Ancho máximo = 1600 mm

Altura máxima = 600 mm

Blum

Aventos HK-S

Las puertas basculantes Aventos HK-S cumplen con las **especificaciones** definidas por **Blum** y **utilizan herrajes Aventos HK-S**.

Kits de Aventos HK-S

Cód – 31028144 | Ac. B + cap + Fix. Front.

Cód – 31028152 | Ac. C + cap + Fix. Front.

Cód – 31028161 | Ac. E + cap + Fix. Front.

Kits de Aventos HK-S top con Tip-On (toque)

Cód – 6521376 | Ac. B + cap + Fix. Front.

Cód – 9967790 | Ac. C + cap + Fix. Front.

Cód – 7460885 | Ac. E + cap + Fix. Front.

Ancho máximo= 900 mm Puertas en MDF 18 mm
Ancho máximo= 1000 mm Puertas en MDF 15 mm
Altura máxima = 400 mm

Blum

Aventos HK-XS

Las puertas basculantes Aventos HK-XS cumplen con las **especificaciones** definidas por **Blum** y **utilizan herrajes Aventos HK-XS**.

Kits de Aventos HK-XS con Blumotion (amortiguador)

Cód – 9121704 | Kit HK-XS 11 + CLIP 107

Cód – 5491364 | Kit HK-XS 13 + CLIP 107

Cód – 3776615 | Kit HK-XS 15 + CLIP 107

Kits de Aventos HK-XS top con Tip-On (toque)

Cód – 4512102 | Kit HK-XS 11 + CLIP 107

Cód – 8559924 | Kit HK-XS 13 + CLIP 107

Cód – 1966976 | Kit HK-XS 15 + CLIP 107

Ancho máximo= 800 mm Puertas en MDF 18 mm

Ancho máximo= 900 mm Puertas en MDF 15 mm

Altura máxima = 360 mm

Blum

Bisagras

Las puertas batientes pueden recibir bisagras **CLIP** con **amortiguadores**, respetando las especificaciones definidas por **Blum**. Todos los gabinetes con puertas que cumplen con las especificaciones reciben **herrajes** para **bisagras**.

Cód – 31016421 | bis. CLIP 107 Bajos | 100 piezas

Cód – 31016391 | bis. CLIP 107 Alta | 100 piezas

Cód – 7196833 | Amort. p/ bis. Reta | 200 piezas

Cód – 7087703 | Amort. p/ bis. Curva | 200 piezas

Cód – 31005811 | bis. Modul 107 Bajos | 100 piezas

Cód – 31005781 | bis. Modul 107 Alta | 100 piezas

Cód – 31021531 | Amort. p/ bis MODUL | 50 piezas

Las bisagras proporcionadas no **incluyen** el uso en puertas de **esquina**.

Blum

Bisagras

Las puertas batientes pueden recibir Bisagras **MODUL** con o sin **TIP-ON** y amortiguador, respetando las especificaciones definidas por **Blum**.

Cód – 31040916 | bis. Modul 107 Bajos s/ mola | 2 piezas

Cód – 31040926 | bis. Modul 107 Bajos s/ mola | 3 piezas

Cód – 31041540 | bis. Modul 107 alta s/ mola | 2 piezas

Cód – 7696336 | Kit Tip-On Standard gris

Cód – 4683908 | Kit Tip-On Standard blanco

Cód – 6914265 | Kit Tip-On Standard preto

Cód – 6484096 | Kit Tip-On Longo gris

Cód – 6856758 | Kit Tip-On Longo blanco

Cód – 2019241 | Kit Tip-On Longo preto

Cód – 4722188 | Cuña adapt. p/ Tip-On gris

Cód – 3315359 | Cuña adapt. p/ Tip-On blanco

Cód – 8536923 | Cuña adapt. p/ Tip-On preto

Las bisagras proporcionadas no **incluyen** el uso en puertas de **esquina**.

Hafele

Hafele

La biblioteca de Promob Maker MX tiene los siguientes elementos de Hafele:

- **Cajóns**
 - Cajón Extensión con Balleros
 - Cajón Extensión con Push
 - Cajón Extensión con Cierre Suave
 - Cajón Optimo
- **Bisagras**
 - Serie A Clip c/ Cierre Suave 110°
 - Clip c/ Cierre Suave 110°
 - Mini Serie A c/ Autocierre 92°
 - Push Clip 110°
 - Deslizable c/ Autocierre 165°
 - Serie A Clip 165°
- **Accesorios**
 - Extraíbles para Cocina
 - Sistema de Iluminación – Loox 5



Hafele

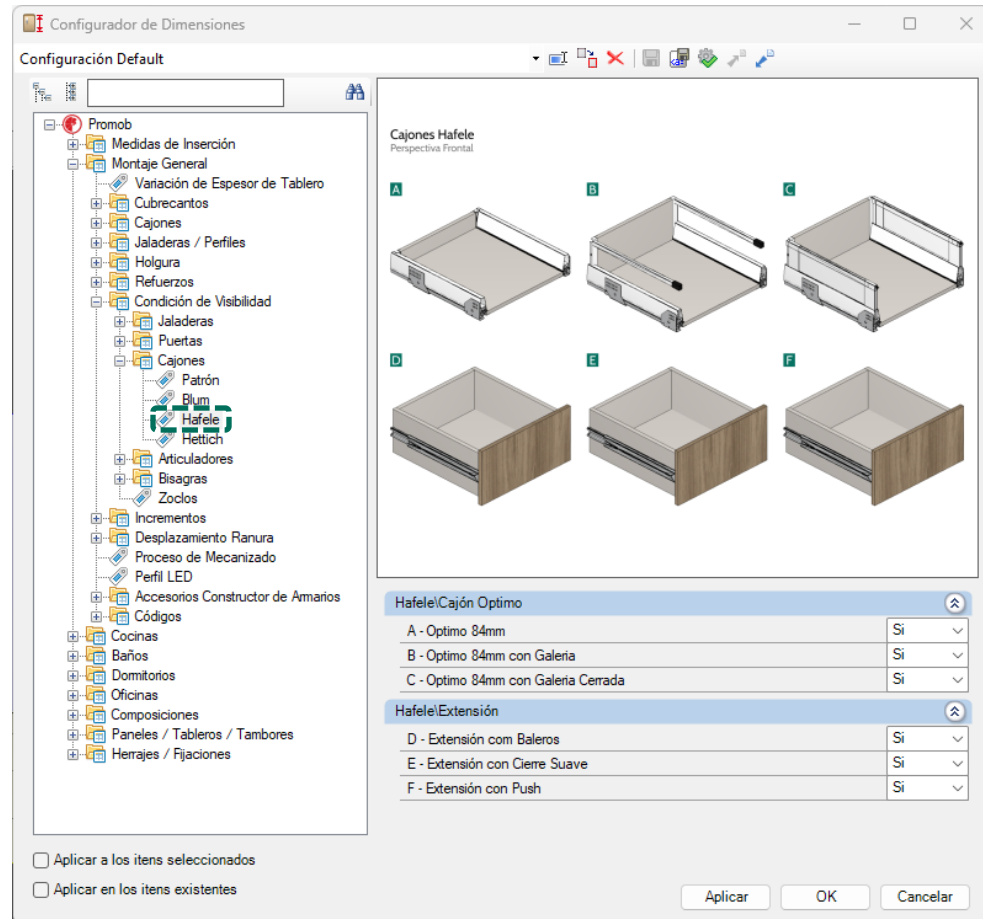

El uso de los elementos **Hafele** se definirá a través del **Configurador de Dimensiones** y sólo se insertarán con frentes de madera.

Hafele

Extensión

Los cajones Optimo respetan las especificaciones definidas por **Hafele**. Todos los cajones de la línea reciben **hardware Optimo**. Están disponibles en todas las líneas.

Gris

Corredora Doble Pared

Cód – 552.56.504 | Alt. / Largo: 84/450

Cód – 552.56.506 | Alt. / Largo: 84/550

Corredora Doble Pared / Galería cuadrada

Cód – 552.56.514 | Alt. / Largo: 199/450

Cód – 552.56.515 | Alt. / Largo: 199/500

Cód – 552.56.516 | Alt. / Largo: 199/550

Blanco

Corredora Doble Pared

Cód – 552.56.704 | Alt. / Largo: 84/450

Cód – 552.56.705 | Alt. / Largo: 84/500

Cód – 552.56.706 | Alt. / Largo: 84/550

Corredora Doble Pared / Galería cuadrada

Cód – 552.56.714 | Alt. / Largo: 199/450

Cód – 552.56.715 | Alt. / Largo: 199/500

Cód – 552.56.716 | Alt. / Largo: 199/550

Extensión completa con capacidad de 35kg. Tiene frente de cajon ajustable.

Hafele

Bisagra Serie A Clip Cierre Suave 110°

Las puertas batientes pueden recibir las Bisagras Serie A de Clip con Cierre Suave, respetando las especificaciones definidas por **Hafele**. Todos los gabinetes con puertas que cumplen con las especificaciones reciben **acessorios de bisagra**.

Cobertura completa

Cód – 315.00.713 | Brazo Recto

Material: Acero
Acabado: Niquelado

Hafele

Bisagra Clip Cierre Suave Embolsada

Las puertas batientes pueden recibir las Bisagras de Clip con Cierre Suave Embolsada, respetando las especificaciones definidas por **Hafele**. Todos los gabinetes con puertas que cumplen con las especificaciones reciben **acessorios de bisagra**.

Cobertura Completa

Niquelado

Cód – 315.07.023 | Brazo Recto

Negro brunido

Cód – 483.01.755 | Brazo Recto

Cobertura Enrasada

Niquelado

Cód – 315.07.025 | Brazo Acodado

Negro brunido

Cód – 483.01.757 | Brazo Acodado

Cobertura Media

Niquelado

Cód – 315.07.024 | Brazo Semi acodado

Negro brunido

Cód – 483.01.756 | Brazo Semi acodado

Material: Acero

Acabado: Niquelado y Negro brunido

Hafele

Bisagra Mini Serie A Autocierre 92°

Las puertas batientes pueden recibir las Bisagras Mini Serie A con Autocierre 92°, respetando las especificaciones definidas por **Hafele**. Todos los gabinetes con puertas que cumplen con las especificaciones reciben **accesorios de bisagra**.

Cobertura Completa

Cód – 493.01.826 | Brazo Recto

Cobertura Media

Cód – 493.01.827 | Brazo Semi acodado

Cobertura Enrasada

Cód – 493.01.828 | Brazo acodado

Material: Acero
Acabado: Niquelado

Hafele

Bisagra Push de Clip 110°

Las puertas batientes pueden recibir las Bisagras Push de Clip 110°, respetando las especificaciones definidas por **Hafele**. Todos los gabinetes con puertas que cumplen con las especificaciones reciben **accesorios de bisagra**.

Cobertura Completa

Cód – 493.01.881 | Brazo Recto

Cobertura Media

Cód – 493.01.879 | Brazo Semi acodado

Cobertura Enrasada

Cód – 493.01.880 | Brazo acodado

Material: Acero
Acabado: Niquelado

Hafele

Bisagra Deslizables con Autocierre 165°

Las puertas batientes pueden recibir las Bisagras Deslizables con Autocierre 165°, respetando las especificaciones definidas por **Hafele**. Todos los gabinetes con puertas que cumplen con las especificaciones reciben **acessorios de bisagra**.

Cobertura Completa

Cód – 311.93.517 | Brazo Recto

Cobertura Media

Cód – 311.93.518 | Brazo Semi acodado

Cobertura Enrasada

Cód – 311.93.519 | Brazo acodado

Material: Acero
Acabado: Niquelado

Hafele

Bisagra Serie A de Clip 165°

Las puertas batientes pueden recibir las Bisagras Serie A de Clip 165°, respetando las especificaciones definidas por **Hafele**. Todos los gabinetes con puertas que cumplen con las especificaciones reciben **accesorios de bisagra**. Instalación inserta o Atornillada.

Cobertura Completa

Cód – 311.63.560 | Brazo Recto

Cobertura Media

Cód – 311.63.562 | Brazo Semi acodado

Material: Acero
Acabado: Niquelado

Hafele

Extraíbles para Cocinas – Fregaderos, Botellero y Esquinero Mágico

Respetar las especificaciones definidas por **Hafele**.

Fregaderos

Cód – 545.26.263 | Cromo pulido

*Extraíble para bajo fregadero de 300 mm.

Botellero

Cód – 545.26.210 | Cromo pulido

*Extraíble para gabinetes de 150 mm.

Cód – 545.26.283 | Cromo pulido

*Extraíble para gabinetes de 300 mm.

Esquinero Mágico

Cód – 548.16.202 | Cromo pulido

Cód – 546.03.310 | Esquina derecha Antracita

Cód – 546.03.311 | Esquina izquierda Antracita

*Para gabinetes en esquina.

Hafele

Extraíbles para Cocinas – Magic Corner

Respetar las especificaciones definidas por **Hafele**.

Marco Magic Corner

Cód – 546.17.224 | Giro a la derecha | Plata

Cód – 546.17.234 | Giro a la izquierda | Plata

*Para esquinas en armarios inferiores.

Set de Canastillas para Magic Corner

Cód – 546.17.265 | Classic

Cód – 546.17.665 | Style

Magic Corner Export

Cód – 546.00.202 | Derecha | Gris

Cód – 546.00.203 | Izquierda | Gris

*Para esquinas en gabinetes inferiores.

Cód – 546.17.290 | Amortiguador | Gris

Hafele

Extraíbles para Cocinas – Bote de Basura

Respetar las especificaciones definidas por **Hafele**.

Bote de Basura

Cód – 502.12.023 | Acero / Tapa blanca

Cód – 502.12.729 | Blanco / Tapa blanca

*Para atornillar en el costado lateral.

Bote de Basura Doble

Cód – 503.70.912 | 2 x 35 Litros

Cód – 503.70.922 | 2 x 35 Litros, cierra suave

*Para atornillar en el costado lateral.

Bote de Basura Antracita

Cód – 503.62.301 | 450 mm

Cód – 503.62.304 | 600 mm

*Para gabinetes de hasta 600 mm.

*Incluye corredora Grass.

Hafele

Extraíbles para Cocinas – Dispensa 90°

Respetar las especificaciones definidas por **Hafele**.

Dispensa 90° - Marco

Cód – 546.58.971 | 1200 a 1600 mm | Gris epóxico

Cód – 546.58.301 | 1200 a 1600 mm | Antracita

Cód – 546.58.973 | 1900 a 2300 mm | Gris epóxico

Cód – 546.58.304 | 1800 a 2000 mm | Antracita

Dispensa 90° - Soportes Frontales

Cód – 546.74.241 | 300 mm | Gris epóxico

Cód – 546.74.243 | 400 mm | Gris epóxico

Cód – 546.74.331 | 300 mm | Antracita

Cód – 546.74.333 | 400 mm | Antracita

Dispensa 90° - Ángulo de Fijación

Cód – 546.76.220 | Gris

Cód – 546.76.320 | Antracita

Hafele

Extraíbles para Cocinas – Dispensa 90°

Respetar las especificaciones definidas por **Hafele**.

Set de cesta para colgar arena Style

Blanco Ice

Cód – 546.75.645 | 300 mm

Cód – 546.75.646 | 300 mm

Antracita

Cód – 546.89.581 | 300 mm

Cód – 546.89.582 | 300 mm

Blanco Ice

Cód – 546.75.647 | 400 mm

Cód – 546.75.648 | 400 mm

Antracita

Cód – 546.89.583 | 400 mm

Cód – 546.89.584 | 400 mm

Set de cesta para colgar arena Classic

Blanco Ice

Cód – 546.75.245 | 300 mm

Cód – 546.75.246 | 300 mm

Blanco Ice

Cód – 546.75.247 | 400 mm

Cód – 546.75.248 | 400 mm

Corredera de extracción total de baja altura

Gris Epóxico

Cód – 546.58.913 | 100 kg

Antracita

Cód – 546.58.313 | 100 kg

Hafele

Extraíbles para Cocinas – Comfort 90°

Respetar las especificaciones definidas por Hafele.

Comfort 90°

Cód – 545.59.277 | Derecho

Cód – 545.59.267 | Izquierdo

Bracket de Fijación para Comfort 90°

Cód – 545.59.298

Canastillas para Marco Comfort 90°

Classic

Cód – 545.60.277 | 300 mm

Cód – 545.60.278 | 400 mm

Alambre

Cód – 545.60.208 | 200 mm

Cód – 545.60.217 | 250 mm

Cód – 545.60.244 | 300 mm

Cód – 545.60.253 | 400 mm

Hafele

Extraíbles para Cocinas – Portero, Botellero y Lazy Susan

Respetar las especificaciones definidas por **Hafele**.

Portero Completo

Cód – 545.48.262

Botellero de dos Niveles

Cód – 549.11.350 | 150 mm

Cód – 549.11.311 | 200 mm

*Para gabinetes de hasta 200 mm.

Lazy Susan Set

Cód – 542.31.250 | Classic

Cód – 542.31.230 | Alambre

Hafele

Extraíbles para Cocinas – Le Mans II

Respetar las especificaciones definidas por **Hafele**.

Juego de canastillas Style LeMans II

Blanco Ice

Cód – 541.32.647 | derecha | 450 mm

Cód – 541.32.648 | izquierda | 450 mm

Cód – 541.32.652 | derecha | 500 mm

Cód – 541.32.653 | izquierda | 500 mm

Antracita

Cód – 541.31.550 | derecha | 500 mm

Cód – 541.31.551 | izquierda | 500 mm

Juego de canastillas Classic LeMans II

Blanco Ice

Cód – 541.30.145 | derecha | 450 mm

Cód – 541.30.146 | izquierda | 450 mm

Cód – 541.32.350 | derecha | 500 mm

Cód – 541.32.351 | izquierda | 500 mm

Eje tubular ajustable en altura

Blanco

Cód – 541.32.600 | 600 – 750 mm

Cód – 541.32.604 | 1250 mm

Antracita

Cód – 541.31.550 | 600 – 750 mm

Hafele

Extraíbles para Cocinas – Convoy Lavido y Convoy Centro

Respetar las especificaciones definidas por **Hafele**.

Marco para Convoy Lavido

Cód – 549.60.609 | 1800 – 1900 mm

Set 5 Canastillas Convoy Lavido

Cód – 549.61.223 | 400 mm

Cód – 549.61.226 | 600 mm

Corredera de Extracción

Cód – 549.60.990 | 130 kg

Marco para Convoy Centro

Cód – 545.79.607 | 1900 – 2000 mm

Set 5 Canastillas Convoy Centro

Cód – 549.80.221 | 300 mm

Cód – 549.80.223 | 400 mm

Corredera de Extracción

Cód – 549.79.990 | 100 kg

Material: Acero
Acabado: Blanco

Hafele

Extraíbles para Cocinas – Convoy Premio

Respetar las especificaciones definidas por **Hafele**.

Marco para Convoy Premio

Cód – 549.60.609 | Blanco

Set 5 Canastillas Convoy Premio

Cód – 549.70.246 | Izquierdo | Blanco

Cód – 549.70.236 | Derecho | Blanco

Corredera de Extracción

Cód – 549.60.791 | 130 kg

Material: Acero
Acabado: Blanco

Hafele

Extraíbles para Cocinas – Tandem

Respetar las especificaciones definidas por **Hafele**.

Canastilla para colgar Arena Style

Cód – 545.93.160 | 450 mm | 4 canastillas

Cód – 545.93.161 | 450 mm | 6 canastillas

Cód – 545.93.162 | 500 mm | 4 canastillas

Cód – 545.93.163 | 500 mm | 6 canastillas

Cód – 545.93.164 | 600 mm | 4 canastillas

Cód – 545.93.165 | 600 mm | 6 canastillas

Canastilla para colgar de Alambre

Cód – 545.94.101 | 450 mm | 4 canastillas

Cód – 545.94.102 | 450 mm | 6 canastillas

Cód – 545.94.103 | 500 mm | 4 canastillas

Cód – 545.94.104 | 500 mm | 6 canastillas

Cód – 545.94.105 | 600 mm | 4 canastillas

Cód – 545.94.106 | 600 mm | 6 canastillas

Canastilla para colgar Arena Classic

Cód – 545.93.220 | 450 mm | 4 canastillas

Cód – 545.93.221 | 450 mm | 6 canastillas

Cód – 545.93.222 | 500 mm | 4 canastillas

Cód – 545.93.223 | 500 mm | 6 canastillas

Cód – 545.93.224 | 600 mm | 4 canastillas

Cód – 545.93.225 | 600 mm | 6 canastillas

Cód – 545.93.226 | 600 mm | 4 canastillas

Hafele

Extraíbles para Cocinas – Tandem Solo

Respetar las especificaciones definidas por **Hafele**.

Set Perfil Tandem Solo

Cód – 549.75.954 | 450 mm

Cód – 549.75.956 | 600 mm

Set de canastillas Tandem Solo

Cód – 549.76.284 | 450 mm | 2 piezas

Cód – 549.76.294 | 450 mm | 3 piezas

Cód – 549.76.286 | 600 mm | 2 piezas

Cód – 549.76.296 | 600 mm | 3 piezas

Hafele

Extraíbles para Cocinas – Especiero, Organizador y Alacena Central

Respetar las especificaciones definidas por **Hafele**.

Especiero de Tres Niveles

Cód – 549.11.322 | 250 mm

Organizador para Gabinete Inferior

Cód – 549.11.333 | 300 mm

Cód – 549.11.336 | 450 mm

Alacena Central de Seis Niveles

Cód – 549.52.352 | 300 mm

Cód – 549.52.354 | 400 mm

*Para alacenas de hasta 400 mm.

Material: Acero

Hafele

Extraíbles para Cocinas – Dispensa III Junior

Respetar las especificaciones definidas por **Hafele**.

Dispensa Junior III

Cód – 545.67.252 | 300 mm

Cód – 545.67.253 | 400 mm

Set 1 Dispensa Youboxx

Cód – 546.76.293

Set 2 Dispensa Youboxx

Cód – 546.76.294

Set 3 Dispensa Youboxx

Cód – 546.76.295

Dispensa Junior III: Material en plástico y acabado en Plata.
Set Dispensa: Material en plástico y Acabado en Blanco.

Hafele

Alimentación Loox 5

Respetar las especificaciones definidas por **Hafele**.

Cable de Alimentación

Cód – 833.89.003 | US | 120V | Plástico

Distribuidor

6 contactos, Caja a Caja

Cód – 833.95.748 | 60W

Cód – 833.95.747 | 60W

Cód – 833.95.786 | 60W

Alimentadores

Voltaje constante 12V

Cód – 833.95.000 | 20W

Cód – 833.95.002 | 40W

Cód – 833.95.003 | 60W

Interconexión

6 contactos, con función de conmutación

Cód – 850.00.042 | 60W

Adaptador

Multi-blanco, 6 contactos, Connect Mesh

Cód – 833.95.745 | 60W

RGB, 6 contactos, Connect Mesh

Cód – 833.95.746 | 60W

Hafele

Tiras LED Loox 5

Respetar las especificaciones definidas por **Hafele**.

Hafele Loox 5 LED 2060

Longitud máx. de tira (visual): 5 metros

Cód – 833.74.320 | 2700 K

Cód – 833.74.321 | 3000 K

Cód – 833.74.322 | 4000 K

Cód – 833.74.323 | 5000 K

Cables y Uniones

Cable de conexión 3.5 A/20 AWG

Cód – 833.89.194 | 50 mm

Cód – 833.89.195 | 500 mm

Cód – 833.89.196 | 2000 mm

Unión clip 3.5 A

Cód – 833.89.207

Unión de esquina fijo

Cód – 833.89.190

Material: Plástico
Superficie/color: Blanco

Hafele

Tiras LED Loox 5

Respetar las especificaciones definidas por **Hafele**.

Hafele Loox 5 LED 2062

Cód – 833.74.336 | 2700 K

Cód – 833.74.337 | 3000 K

Cód – 833.74.338 | 4000 K

Cód – 833.74.339 | 5000 K

Hafele Loox 5 LED 2065

Cód – 833.74.354 | 2700 K

Cód – 833.74.355 | 3000 K

Cód – 833.74.356 | 4000 K

Cód – 833.74.357 | 5000 K

Hafele Loox 5 LED 2068

Cód – 833.74.362 | 2700 K

Cód – 833.74.363 | 3000 K

Cód – 833.74.364 | 4000 K

Cód – 833.74.365 | 5000 K

Cables y Uniones

Cable de conexión 5 A/18 AWG

Cód – 833.89.191 | 50 mm

Cód – 833.89.192 | 500 mm

Cód – 833.89.193 | 2000 mm

Unión clip 5 A

Cód – 833.89.206

Unión de esquina 90º fijo

Cód – 833.89.187

Hafele

Tiras LED Loox 5

Respetar las especificaciones definidas por **Hafele**.

Hafele Loox 5 LED 2063

Longitud de suministro: 5 metros

Cód – 833.74.344 | 2700 K

Cód – 833.74.345 | 3000 K

Cód – 833.74.346 | 4000 K

Cód – 833.74.347 | 5000 K

Cables y Uniones

Cable de conexión 5 A/18 AWG

Cód – 833.89.203 | 50 mm

Cód – 833.89.204 | 500 mm

Cód – 833.89.205 | 2000 mm

Material: Plástico
Superficie/color: Blanco

Hafele

Tiras LED Loox 5

Respetar las especificaciones definidas por **Hafele**.

Hafele Loox 5 LED 2064

Longitud de suministro: 5 metros

Cód – 833.74.352 | 2700 K, 5000 K

Cables y Uniones

Cable de conexión 3.5 A/20 AWG

Cód – 833.89.197 | 50 mm

Cód – 833.89.198 | 500 mm

Cód – 833.89.199 | 2000 mm

Unión clip 3.5 A

Cód – 833.89.208

Unión de esquina fijo

Cód – 833.89.188

Material: Plástico
Superficie/color: Blanco

Hafele

Tiras LED Loox 5

Respetar las especificaciones definidas por **Hafele**.

Hafele Loox 5 LED 2080

Longitud de suministro: 5 metros

Cód – 833.74.380 | RGB

Cables y Uniones

Cable de conexión 3.5 A/20 AWG

Cód – 833.89.200 | 50 mm

Cód – 833.89.201 | 500 mm

Cód – 833.89.202 | 2000 mm

Unión clip 3.5 A

Cód – 833.89.209

Unión de esquina fijo

Cód – 833.89.189

Material: Plástico
Superficie/color: Blanco

Hafele

Tapas para Perfiles Loox 5

Respetar las especificaciones definidas por **Hafele**.

Hafele Loox 5 Perfil 1104

Perfil

Cód – 833.95.725 | Negro

Cód – 833.95.724 | Plateado

Tapa de terminación

Cód – 833.95.769 | Negro

Cód – 833.95.768 | Plateado

Hafele Loox 5 Perfil 1103

Perfil

Cód – 833.95.723 | Negro

Cód – 833.95.722 | Plateado

Tapa de terminación

Cód – 833.95.767 | Negro

Cód – 833.95.766 | Plateado

Hafele Loox 5 Perfil 1105

Perfil

Cód – 833.95.727 | Negro

Cód – 833.95.726 | Plateado

Tapa de terminación

Cód – 833.95.771 | Negro

Cód – 833.95.770 | Plateado

Tapa de terminación con paso de cable

Cód – 833.72.845

Hafele

Tapas para Perfiles Loox 5

Respetar las especificaciones definidas por **Hafele**.

Hafele Loox 5 Perfil 1106

Perfil

Cód – 833.95.773 | Negro

Cód – 833.95.772 | Plateado

Tapa de terminación con paso de cable

Cód – 833.72.854

Hafele Loox 5 Perfil 2103

Perfil

Cód – 833.95.781 | Negro

Cód – 833.95.782 | Acero inoxidable cepillado

Cód – 833.95.780 | Plateado

Hafele Loox 5 Perfil 2104

Perfil

Cód – 833.95.784 | Negro

Cód – 833.95.785 | Acero inoxidable cepillado

Cód – 833.95.783 | Plateado

Tapa de terminación

Plástico, plateado

Cód – 833.72.852

Cód – 833.72.841

Cód – 833.74.823

Perfil: Aluminio
Placa difusora: Blanco mate

Hafele

Perfiles Loox 5

Respetar las especificaciones definidas por **Hafele**.

Perfil angular Hafele Loox

Soporte

Cód – 833.74.825 | Plástico color plata

Accesorios para perfil de cajon Hafele Loox

Cód – 833.74.877 | Plástico

Perfil de aluminio

Cód – 833.72.844 | Anodizado

Cód – 833.74.812 | Color plata anodizado

Perfil para montaje Hafele Loox

Profundidad 6,5 mm | Perfil 1106

Cód – 833.95.729 | Negro

Cód – 833.95.728 | Plateado

Profundidad 11 mm | Perfil 2103

Cód – 833.95.737 | Negro

Cód – 833.95.764 | Acero inoxidable cepillado

Cód – 833.95.736 | Plateado

Profundidad 11 mm | Perfil 2104

Cód – 833.95.739 | Negro

Cód – 833.95.765 | Acero inoxidable cepillado

Cód – 833.95.738 | Plateado

Perfil de aluminio

Cód – 833.72.846 | Color plata

Hafele

Perfiles Loox 5

Respetar las especificaciones definidas por **Hafele**.

Perfil para montaje bajo estante Hafele Loox

Altura de perfil 8,5 mm | altura total 9,5 mm
Cód – 833.72.840 | Color plata anodizado

Altura de perfil 13 mm | altura total 14 mm
Cód – 833.72.841 | Color plata anodizado

Con carcasa difusora sobrepuesta
Cód – 833.74.813 | Color plata anodizado

Perfil angular Hafele Loox

Perfil de aluminio
Cód – 833.74.812 | Color plata anodizado

Perfil para cajones Hafele Loox

Perfil de Aluminio
Cód – 833.72.835 | Color plata anodizado

Barra de armario Hafele Loox

Cono de luz 40°
Cód – 833.72.790 | Color plata anodizado

Perfil protector del canto de vidrio Hafele Loox
Cód – 833.74.733 | Perfil para canto de vidrio

Hafele

Perfiles Loox 5

Respetar las especificaciones definidas por **Hafele**.

Hafele Loox5 Perfil 1101

Cód – 833.72.899 | Negro

Cód – 833.72.898 | Blanco mate

Hafele Loox5 Perfil 2103/2104

Cód – 833.93.761 | Fijación oculta

Abrazadera de montaje para fijación oculta.

Hafele

Perfiles Loox 5

Respetar las especificaciones definidas por **Hafele**.

Clip de Fijación

Cód – 833.74.832

Cód – 833.74.893

Soporte

Cód – 833.74.825

Placa de Fijación

Cód – 833.74.826

Material: Acero inoxidable, plateado (excepto el soporte que es de material plástico).

Hafele

Perfiles Loox 5

Respetar las especificaciones definidas por **Hafele**.

Sensor de Puerta Loox5

Cód – 833.89.251 | 60W

Sensor de Movimiento Loox5

Cód – 833.89.252 | 60W

Brida para perfil panel lateral

Cód – 803.33.757

Soporte central para riel colgador

Cód – 802.07.200

Material: Fundición de zinc, cromado.

Hafele

Puntos de Luz Loox 5

Respetar las especificaciones definidas por **Hafele**.

LED Loox5 2092

Cód – 833.72.474 | 2700K

Cód – 833.72.475 | 3000K

Cód – 833.72.476 | 4000K

Cód – 833.72.477 | 5000K

Carcasa embutida, plástico

Cód – 833.72.168 | Negro

Cód – 833.72.380 | Antracita

Cód – 833.72.381 | Café

Cód – 833.72.170 | Niquelado mate

Cód – 833.72.382 | Acero inoxidable

Cód – 833.72.126 | Plateado

Cód – 833.72.171 | Blanco RAL 9003

Caja para montar bajo estante, plástico

Cód – 833.72.160 | Negro

Cód – 833.72.193 | Antracita

Cód – 833.72.192 | Café

Cód – 833.72.162 | Niquelado mate

Cód – 833.72.194 | Acero inoxidable

Cód – 833.72.124 | Plateado

Cód – 833.72.163 | Blanco RAL 9003

Material: Aluminio
Clase de eficiencia: A+

Hafele

Puntos de Luz Loox 5

Respetar las especificaciones definidas por **Hafele**.

LED Loox5 2040

Cód – 833.72.370 | 2700K

Cód – 833.72.371 | 3000K

Cód – 833.72.372 | 4000K

Cód – 833.72.333 | 5000K

Carcasa embutida, plástico

Cód – 833.72.184 | Negro

Cód – 833.72.186 | Niquelado mate

Cód – 833.72.145 | Plateado

Cód – 833.72.187 | Blanco RAL 9003

Caja para montar bajo estante, plástico

Cód – 833.72.176 | Negro

Cód – 833.72.178 | Niquelado mate

Cód – 833.72.143 | Plateado

Cód – 833.72.179 | Blanco RAL 9003

Caja de la base, redonda

Cód – 833.72.801 | Negro

Cód – 833.72.800 | Niquelado mate

Cód – 833.72.802 | Cromado pulido

Material: Aluminio
Clase de eficiencia: A+

Hafele

Puntos de Luz Loox 5

Respetar las especificaciones definidas por **Hafele**.

LED Loox5 2022

Cód – 833.72.040 | 3000K

Cód – 833.72.041 | 4000K

Cód – 833.72.042 | 5000K

LED Loox5 2023

Cód – 833.72.060 | 3000K

Cód – 833.72.061 | 4000K

Cód – 833.72.062 | 5000K

LED Loox5 2039

Cód – 833.72.091 | 3000K

LED Loox5 2028

Cód – 833.73.111 | 2700K | Negro

Cód – 833.73.110 | 2700K | Natural

LED Loox5 2027

Cód – 833.72.050 | 3000K

Cód – 833.72.051 | 4000K

Cód – 833.72.052 | 5000K

LED Loox5 2034

Cód – 833.74.096 | 4000K | Cromado

Cód – 833.74.097 | 4000K | Negro

Material: Aluminio
Clase de eficiencia: A+

Hafele

Puntos de Luz Loox 5

Respetar las especificaciones definidas por **Hafele**.

LED Loox5 9003

Cód – 833.87.012 | 6500K

LED Loox5 9004

Cód – 833.87.021 | 4000K

Estación de carga USB Hafele Loox ESC 2001

Redondo

Cód – 833.73.751 | Negro

Cód – 833.73.753 | Niquelado

Cód – 833.73.752 | Blanco

Rectilíneo

Cód – 833.73.754 | Negro

Cód – 833.73.756 | Niquelado

Cód – 833.73.755 | Blanco

Hafele

Puntos de Luz Loox 5

Respetar las especificaciones definidas por **Hafele**.

Sistema de sonido 105

Cód – 833.65.001 | Negro

Sensor – Interruptor

Cód – 833.89.127 | Plata

Cód – 833.89.167 | Negro

Sensor de Puerta

Cód – 833.89.128 | Plata

Cód – 833.89.170 | Negro

Sensor de Movimiento

Cód – 833.89.129 | Plata

Cód – 833.89.148 | Plata

Cód – 833.89.172 | Negro

Interruptor capacitivo/atenuador

Cód – 833.89.133 | Plata

Para perfil de aluminio - atenuador

Cód – 833.95.751 | Plata

Interruptor universal para puerta

Cód – 833.89.143 | Negro

Para perfil de aluminio – sensor de movimiento

Cód – 833.95.750 | Plata

Hafele

Puntos de Luz Loox 5

Respetar las especificaciones definidas por **Hafele**.

Cable de alimentación para interruptores

Cód – 833.89.142 | Negro

Interruptor de contacto para puerta

Cód – 833.89.059 | Negro

Interruptor basculante

Cód – 833.89.106 | Negro

Carcasa para interruptor

Cód – 833.89.090 | 16 mm

Cód – 833.89.092 | 14 mm

Cable de prolongación

Cód – 833.89.067 | 2000 mm

Caja multi-alimentador

Cód – 833.89.061 | 1.5 W

Cable de prolongación

Cód – 833.95.712 | Monocromático | 500 mm

Cód – 833.95.713 | Monocromático | 1000 mm

Cód – 833.95.714 | Monocromático | 2000 mm

Hafele

Puntos de Luz Loox 5

Respetar las especificaciones definidas por **Hafele**.

Interfase para atenuador

Cód – 833.89.144 | 1-10 V

Cable de prolongación

Cód – 833.95.716 | RGB

Cód – 833.95.715 | Multi-blanco

Caja multi-interruptor

Cód – 833.89.066 | > 0.3

Control remoto Connect Mesh

Cód – 850.00.040

Control de pared Connect Mesh

Cód – 850.00.041

Un **control remoto** para: lámparas monocromáticas, lámparas multi-blanco, lámparas RGB y herrajes eléctricos.

Hafele

Puntos de Luz Loox 5

Respetar las especificaciones definidas por **Hafele**.

Cabe de prolongación cuádruple

Cód – 833.95.742 | Monocromático

Cód – 833.95.752 | Elementos eléctricos

Adaptador para elementos eléctricos con enchufe

Cód – 833.95.753 | Máx. 42W

La capacidad de corriente de carga está limitada a **3.5 A**.

Hafele

Adaptadores de Lux Loox 5

Respetar las especificaciones definidas por **Hafele**.

Hafele Loox5 LED 2060

Cód – 833.95.705 | 2000 mm

Hafele Loox5 LED 2062 / 2065 / 2068

Cód – 833.95.736 | 100 mm

Cód – 833.95.701 | 500 mm

Cód – 833.95.700 | 2000 mm

Hafele Loox5 LED 2063

Cód – 833.95.703 | 2000 mm

Hafele Loox5 LED 2064

Cód – 833.95.702 | 2000 mm

Hafele Loox5 LED 2080

Cód – 833.95.704 | 2000 mm

Hafele Loox5 LED 2092

Cód – 833.95.788 | 2000 mm

Hafele

AluSplash

Hafele AluSplash® son los innovadores paneles para Cocina. Su composición de aluminio hace que sean ligeros y fáciles de limpiar. Su extensa gama de colores modernos en acabado en alto brillo ofrece una solución ideal para cada ambiente.

Hafele AluSplash® frente y reverso de cada panel tienen diferentes colores:

Winter Dream | Ref. 564.53.323

Silver Brushed | Ref. 564.53.323

Artic White | Ref. 564.53.343

Sandy Steps | Ref. 564.53.343

Space Silver | Ref. 564.53.353

Graphite Grey | Ref. 564.53.353

Stardust Black | Ref. 564.53.363

First Frost | Ref. 564.53.363

!Aprende a instalarlo;



Hafele

AluSplash

Hafele AluSplash® son los innovadores paneles para Cocina. Su composición de aluminio hace que sean ligeros y fáciles de limpiar. Su extensa gama de colores modernos en acabado en alto brillo ofrece una solución ideal para cada ambiente.

Hafele AluSplash® tiene perfiles para unir los paneles:

Perfil de Unión

Cód – 564.53.998 | Anodizado

Perfiles Complementarios

Cód – 564.53.599 | Perfil Vertical | Anodizado

Cód – 564.53.639 | Perfil en U | Antracita

!Aprende a instalarlo;



Hettich

Hettich

La biblioteca de Promob Maker MX posee los siguientes ítems de Hettich:

- Cajón AvanTech You
- Cajón MultiTech
- Cajón InnoTech Atira
- Cajón Quadro 25
- Cajón Quadro V6
- Bisagra Sensys 8645i 110°
- Bisagra Sensys 8675 110°
- Bisagra Sensys 8639i W90 95°
- Bisagra Sensys 8631i 95°
- Bisagra Sensys 8657 165°
- Intermat 9943 110°
- Intermat 9973 110°
- Intermat 9935 95°
- Intermat 9936 95°
- Intermat 9930 50°/65°
- Intermat 9904 95°
- Intermat ET 5150
- Slide On 2333 95°

Hettich

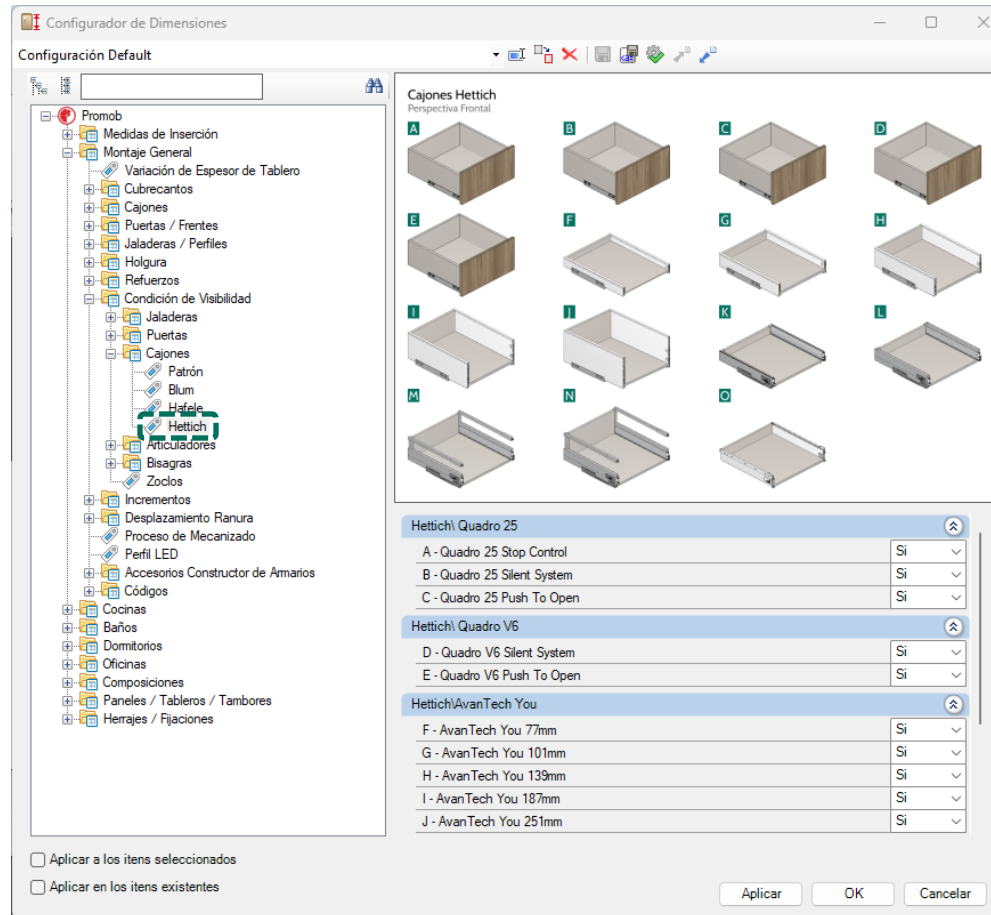

El uso de los elementos **Hettich** se definirá a través del **Configurador de Dimensiones** y sólo se insertarán con frentes de madera.

Hettich

Sensys 8645i 110°

Las Puertas batientes pueden recibir las Bisagras Sensys 8645i, respetando las **especificaciones** definidas por **Hettich**. Todos los gabinetes con Puertas que cumplen con las especificaciones reciben accesorios de bisagra.

Montaje Tirafondos

Cód – 9073605 | 50 uds. | Tot. solapado
Cód – 9073606 | 50 uds. | Semisolapado
Cód – 9073607 | 50 uds. | Arremetido
Cód – 9071205 | 200 uds. | Tot. solapado
Cód – 9071206 | 200 uds. | Semisolapado
Cód – 9071207 | 200 uds. | Arremetido

Montaje Directo

Cód – 9073608 | 50 uds. | Tot. solapado
Cód – 9073609 | 50 uds. | Semisolapado
Cód – 9073610 | 50 uds. | Arremetido
Cód – 9071208 | 200 uds. | Tot. solapado
Cód – 9071209 | 200 uds. | Semisolapado
Cód – 9071210 | 200 uds. | Arremetido

Montaje Rápido Fix

Cód – 9073614 | 50 uds. | Tot. solapado
Cód – 9073615 | 50 uds. | Semisolapado
Cód – 9073616 | 50 uds. | Arremetido

Montaje com Tacos Expandibles

Cód – 9073686 | 50 uds. | Tot. solapado
Cód – 9073687 | 50 uds. | Semisolapado
Cód – 9073688 | 50 uds. | Arremetido
Cód – 9073567 | 200 uds. | Tot. solapado
Cód – 9073568 | 200 uds. | Semisolapado

Con amortiguación integrada y con automatismo de cierre.

Hettich

Sensys 8675 110°

Las Puertas batientes pueden recibir las Bisagras Sensys 8675, respetando las **especificaciones** definidas por **Hettich**. Todos los gabinetes con Puertas que cumplen con las especificaciones reciben accesorios de bisagra.

Montaje Tirafondos

Cód – 9073662 | 50 uds. | Tot. solapado
Cód – 9073663 | 50 uds. | Semisolapado
Cód – 9073664 | 50 uds. | Arremetido

Montaje Directo

Cód – 9073665 | 50 uds. | Tot. solapado
Cód – 9073666 | 50 uds. | Semisolapado
Cód – 9073667 | 50 uds. | Arremetido

Montaje Rápido Fix

Cód – 9073668 | 50 uds. | Tot. solapado
Cód – 9073669 | 50 uds. | Semisolapado
Cód – 9073670 | 50 uds. | Arremetido

Montaje com Tacos Expandibles

Cód – 9073704 | 50 uds. | Tot. solapado
Cód – 9073705 | 50 uds. | Semisolapado
Cód – 9073706 | 50 uds. | Arremetido

Sin amortiguación y sin cierre automático para aplicaciones sin jaladera.

Hettich

Sensys 8639i 95°

Las Puertas batientes pueden recibir las Bisagras Sensys 8639i, respetando las **especificaciones** definidas por **Hettich**. Todos los gabinetes con Puertas que cumplen con las especificaciones reciben accesorios de bisagra.

Montaje Tirafondos

Cód – 9088021 | 50 uds. | Arremetido

Montaje Directo

Cód – 9088039 | 50 uds. | Arremetido

Montaje Rápido Fix

Cód – 9088075 | 50 uds. | Arremetido

Montaje com Tacos Expandibles

Cód – 9088087 | 50 uds. | Arremetido

Con amortiguación integrada y con automatismo de cierre.

Hettich

Sensys 8631i 95°

Las Puertas batientes pueden recibir las Bisagras Sensys 8631i, respetando las **especificaciones** definidas por **Hettich**. Todos los gabinetes con Puertas que cumplen con las especificaciones reciben accesorios de bisagra.

Montaje Tirafondos

Cód – 9091400 | 50 uds. | Tot. solapado
Cód – 9091410 | 50 uds. | Semisolapado
Cód – 9091420 | 50 uds. | Arremetido
Cód – 9090260 | 200 uds. | Tot. solapado
Cód – 9090270 | 200 uds. | Semisolapado
Cód – 9090280 | 200 uds. | Arremetido

Montaje Directo

Cód – 9091401 | 50 uds. | Tot. solapado
Cód – 9091411 | 50 uds. | Semisolapado
Cód – 9091421 | 50 uds. | Arremetido
Cód – 9090261 | 200 uds. | Tot. solapado

Montaje com Tacos Expandibles

Cód – 9091406 | 50 uds. | Tot. solapado
Cód – 9091416 | 50 uds. | Semisolapado
Cód – 9091426 | 50 uds. | Arremetido

Con amortiguación integrada y con automatismo de cierre.

Hettich

Sensys 8657 165°

Las Puertas batientes pueden recibir las Bisagras Sensys 8657i, respetando las **especificaciones** definidas por **Hettich**. Todos los gabinetes con Puertas que cumplen con las especificaciones reciben accesorios de bisagra.

Montaje Tirafondos

Cód – 9099540 | 50 uds. | Tot. solapado

Cód – 9099550 | 50 uds. | Semisolapado

Montaje Rápido Fix

Cód – 9099543 | 50 uds. | Tot. solapado

Cód – 9099553 | 50 uds. | Semisolapado

Montaje Directo

Cód – 9099541 | 50 uds. | Tot. solapado

Cód – 9099551 | 50 uds. | Semisolapado

Montaje com Tacos Expandibles

Cód – 9099546 | 50 uds. | Tot. solapado

Cód – 9099556 | 50 uds. | Semisolapado

Con amortiguación integrada y con automatismo de cierre.

Hettich

Intermat 9943 110°

Las Puertas batientes pueden recibir las Bisagras Intermat 9943, respetando las **especificaciones** definidas por **Hettich**. Todos los gabinetes con Puertas que cumplen con las especificaciones reciben accesorios de bisagra.

Montaje Tirafondos

Cód – 0048049 | 50 uds. | Tot. solapado
Cód – 0048051 | 50 uds. | Semisolapado
Cód – 0048052 | 50 uds. | Arremetido
Cód – 1029518 | 200 uds. | Tot. solapado
Cód – 1030620 | 200 uds. | Semisolapado
Cód – 1030922 | 200 uds. | Arremetido

Montaje Directo

Cód – 0048053 | 50 uds. | Tot. solapado
Cód – 0048054 | 50 uds. | Semisolapado
Cód – 0048055 | 50 uds. | Arremetido
Cód – 1029520 | 200 uds. | Tot. solapado
Cód – 1030622 | 200 uds. | Semisolapado
Cód – 1030924 | 200 uds. | Arremetido

Montaje com Tacos Expandibles

Cód – 9043358 | 50 uds. | Tot. solapado
Cód – 9043359 | 50 uds. | Semisolapado
Cód – 9043360 | 50 uds. | Arremetido
Cód – 9043640 | 200 uds. | Tot. solapado
Cód – 9043641 | 200 uds. | Semisolapado
Cód – 9043642 | 200 uds. | Arremetido

Con cierre automático.

Hettich

Intermat 9973 110°

Las Puertas batientes pueden recibir las Bisagras Intermat 9973, respetando las **especificaciones** definidas por **Hettich**. Todos los gabinetes con Puertas que cumplen con las especificaciones reciben accesorios de bisagra.

Montaje Tirafondos

Cód – 9043361 | 50 uds. | Tot. solapado
Cód – 9043362 | 50 uds. | Semisolapado
Cód – 9043363 | 50 uds. | Arremetido
Cód – 9005604 | 200 uds. | Tot. solapado
Cód – 9042637 | 200 uds. | Semisolapado
Cód – 9042878 | 200 uds. | Arremetido

Montaje Directo

Cód – 9072563 | 50 uds. | Tot. solapado
Cód – 9072564 | 50 uds. | Semisolapado
Cód – 9072565 | 50 uds. | Arremetido
Cód – 9042420 | 200 uds. | Tot. solapado
Cód – 9072564 | 200 uds. | Semisolapado
Cód – 9072565 | 200 uds. | Arremetido

Montaje com Tacos Expandibles

Cód – 9072569 | 50 uds. | Tot. solapado
Cód – 9072570 | 50 uds. | Semisolapado
Cód – 9072571 | 50 uds. | Arremetido
Cód – 9044957 | 200 uds. | Tot. solapado
Cód – 9044958 | 200 uds. | Semisolapado
Cód – 9044959 | 200 uds. | Arremetido

Sin cierre automático, para aplicaciones sin jaladera.

Hettich

Intermat 9935 95°

Las Puertas batientes pueden recibir las Bisagras Intermat 9935, respetando las **especificaciones** definidas por **Hettich**. Todos los gabinetes con Puertas que cumplen con las especificaciones reciben accesorios de bisagra.

Montaje Tirafondos

Cód – 9155241 | 50 uds. | Tot. solapado

Cód – 9155242 | 50 uds. | Semisolapado

Cód – 9155243 | 50 uds. | Arremetido

Con cierre automático.

Hettich

Intermat 9936 95°

Las Puertas batientes pueden recibir las Bisagras Intermat 9936, respetando las **especificaciones** definidas por **Hettich**. Todos los gabinetes con Puertas que cumplen con las especificaciones reciben accesorios de bisagra.

Intermat 9936 W45

Cód – 1083530 | Montaje directo

Intermat 9936 W90

Cód – 0077708 | Montaje atornillable

Cód – 0077709 | Montaje directo

Ángulo de apertura 95°.

Hettich

Intermat 9930 50°/65°

Las Puertas batientes pueden recibir las Bisagras Intermat 9930, respetando las **especificaciones** definidas por **Hettich**. Todos los gabinetes con Puertas que cumplen con las especificaciones reciben accesorios de bisagra.

Montaje Tirafondos

Cód – 9090109 | 50 uds. | Solapado

Montaje Directo

Cód – 9090110 | 50 uds. | Solapado

Montaje Rápido Fix

Cód – 9090113 | 50 uds. | Solapado

Montaje com Tacos Expandibles

Cód – 9090107 | 50 uds. | Solapado

Sin cierre automático.

Hettich

Intermat 9904 95°

Las Puertas batientes pueden recibir las Bisagras Intermat 9904, respetando las **especificaciones** definidas por **Hettich**. Todos los gabinetes con Puertas que cumplen con las especificaciones reciben accesorios de bisagra.

Montaje Tirafondos

Cód – 0072960 | 50 uds. | Tot. Solapado

Cód – 0072967 | 50 uds. | Semisolapado

Cód – 0072968 | 50 uds. | Arremetido

Con cierre automático.

Hettich

Intermat ET 5150

Las Puertas batientes pueden recibir las Bisagras Intermat ET 5150, respetando las **especificaciones** definidas por **Hettich**. Todos los gabinetes con Puertas que cumplen con las especificaciones reciben accesorios de bisagra.

Bisagra para puerta de cristal ET 5150

Cód – 0024908 | 20 juegos

Bisagra para puerta de cristal ET 5150 Z

Cód – 0069934 | 10 uds.

Jaladera de puerta de cristal

Cód – 0025314 | 20 uds.

Ángulo de apertura 170°.

Hettich

Slide On 2333 95°

Las Puertas batientes pueden recibir las Bisagras Slide On 2333, respetando las **especificaciones** definidas por **Hettich**. Todos los gabinetes con Puertas que cumplen con las especificaciones reciben accesorios de bisagra.

Montaje Atornillable

Cód – 1078660 | Cobertura exterior

Cód – 1078661 | Cobertura media

Cód – 1078662 | Cobertura interior

Montaje Directo

Cód – 1078663 | Cobertura exterior

Cód – 1078664 | Cobertura media

Cód – 1078665 | Cobertura interior

Bisagra de cazoleta con montaje por deslizamiento.

Hettich

AvantTech 77 mm

Los cajones AvantTech respetan las **especificaciones** definidas por **Hettich**. Todos los cajones de la línea cumplen con las especificaciones y reciben **hardware AvantTech**.

Costado, altura 77 mm

Plata

Cód – 9255000 | 400 mm | Izquierda

Cód – 9255001 | 400 mm | Derecha

Cód – 9255002 | 450 mm | Izquierda

Cód – 9255003 | 450 mm | Derecha

Cód – 9255004 | 500 mm | Izquierda

Cód – 9255005 | 500 mm | Derecha

Cód – 9255006 | 550 mm | Izquierda

Cód – 9255007 | 550 mm | Derecha

Blanco

Cód – 9255080 | 400 mm | Izquierda

Cód – 9255081 | 400 mm | Derecha

Cód – 9255082 | 450 mm | Izquierda

Cód – 9255083 | 450 mm | Derecha

Cód – 9255084 | 500 mm | Izquierda

Cód – 9255085 | 500 mm | Derecha

Cód – 9255086 | 550 mm | Izquierda

Cód – 9255087 | 550 mm | Derecha

Antracita

Cód – 9255160 | 400 mm | Izquierda

Cód – 9255161 | 400 mm | Derecha

Cód – 9255162 | 450 mm | Izquierda

Cód – 9255163 | 450 mm | Derecha

Cód – 9255164 | 500 mm | Izquierda

Cód – 9255165 | 500 mm | Derecha

Cód – 9255166 | 550 mm | Izquierda

Cód – 9255167 | 550 mm | Derecha

Hettich

AvantTech 77 mm

Los cajones AvantTech respetan las **especificaciones** definidas por **Hettich**. Todos los cajones de la línea cumplen con las especificaciones y reciben **hardware AvantTech**.

Perfil de diseño en el color del costado

Plata

Cód – 9255807 | 400 mm

Cód – 9255808 | 450 mm

Cód – 9255809 | 500 mm

Cód – 9255810 | 550 mm

Blanco

Cód – 9255816 | 400 mm

Cód – 9255817 | 450 mm

Cód – 9255818 | 500 mm

Cód – 9255819 | 550 mm

Antracita

Cód – 9255825 | 400 mm

Cód – 9255826 | 450 mm

Cód – 9255827 | 500 mm

Cód – 9255828 | 550 mm

Fijación de frente para costado, alt 77 mm

Montaje Tirafondos

Cód – 9255832 | 100 uds.

Montaje com Tacos Expandibles

Cód – 9255833 | 100 uds.

Estabilizador Trasera

Cód – 0079665 | 100 uds.

Hettich

AvantTech 101 mm

Los cajones AvantTech respetan las **especificaciones** definidas por **Hettich**. Todos los cajones de la línea cumplen con las especificaciones y reciben **hardware AvantTech**.

Costado, altura 101 mm

Cód – 9255008 | 270 mm | Izquierda

Cód – 9255009 | 270 mm | Derecha

Cód – 9255010 | 300 mm | Izquierda

Cód – 9255011 | 300 mm | Derecha

Cód – 9255012 | 350 mm | Izquierda

Cód – 9255013 | 350 mm | Derecha

Cód – 9255014 | 400 mm | Izquierda

Cód – 9255015 | 400 mm | Derecha

Cód – 9255016 | 450 mm | Izquierda

Cód – 9255017 | 450 mm | Derecha

Cód – 9255018 | 500 mm | Izquierda

Cód – 9255019 | 500 mm | Derecha

Cód – 9255020 | 550 mm | Izquierda

Cód – 9255021 | 550 mm | Derecha

Cód – 9255022 | 600 mm | Izquierda

Cód – 9255023 | 600 mm | Derecha

Cód – 9255024 | 650 mm | Izquierda

Cód – 9255025 | 650 mm | Derecha

Acero acabado epoxi **plata**.

Hettich

AvantTech 101 mm

Los cajones AvantTech respetan las **especificaciones** definidas por **Hettich**. Todos los cajones de la línea cumplen con las especificaciones y reciben **hardware AvantTech**.

Costado, altura 101 mm

Cód – 9255088 | 270 mm | Izquierda

Cód – 9255089 | 270 mm | Derecha

Cód – 9255090 | 300 mm | Izquierda

Cód – 9255091 | 300 mm | Derecha

Cód – 9255092 | 350 mm | Izquierda

Cód – 9255093 | 350 mm | Derecha

Cód – 9255094 | 400 mm | Izquierda

Cód – 9255095 | 400 mm | Derecha

Cód – 9255096 | 450 mm | Izquierda

Cód – 9255097 | 450 mm | Derecha

Cód – 9255098 | 500 mm | Izquierda

Cód – 9255099 | 500 mm | Derecha

Cód – 9255100 | 550 mm | Izquierda

Cód – 9255101 | 550 mm | Derecha

Cód – 9255102 | 600 mm | Izquierda

Cód – 9255103 | 600 mm | Derecha

Cód – 9255104 | 650 mm | Izquierda

Cód – 9255105 | 650 mm | Derecha

Acero acabado epoxi **blanco**.

Hettich

AvantTech 101 mm

Los cajones AvantTech respetan las **especificaciones** definidas por **Hettich**. Todos los cajones de la línea cumplen con las especificaciones y reciben **hardware AvantTech**.

Costado, altura 101 mm

Cód – 9255168 | 270 mm | Izquierda

Cód – 9255169 | 270 mm | Derecha

Cód – 9255170 | 300 mm | Izquierda

Cód – 9255171 | 300 mm | Derecha

Cód – 9255172 | 350 mm | Izquierda

Cód – 9255173 | 350 mm | Derecha

Cód – 9255174 | 400 mm | Izquierda

Cód – 9255175 | 400 mm | Derecha

Cód – 9255176 | 450 mm | Izquierda

Cód – 9255177 | 450 mm | Derecha

Cód – 9255178 | 500 mm | Izquierda

Cód – 9255179 | 500 mm | Derecha

Cód – 9255180 | 550 mm | Izquierda

Cód – 9255181 | 550 mm | Derecha

Cód – 9255182 | 600 mm | Izquierda

Cód – 9255183 | 600 mm | Derecha

Cód – 9255184 | 650 mm | Izquierda

Cód – 9255185 | 650 mm | Derecha

Acero acabado epoxi **antracita**.

Hettich

AvantTech 101 mm

Los cajones AvantTech respetan las **especificaciones** definidas por **Hettich**. Todos los cajones de la línea cumplen con las especificaciones y reciben **hardware AvantTech**.

Perfil de diseño en el color del costado

Plata

Cód – 9255804 | 270 mm

Cód – 9255805 | 300 mm

Cód – 9255806 | 350 mm

Cód – 9255807 | 400 mm

Cód – 9255808 | 450 mm

Cód – 9255809 | 500 mm

Cód – 9255810 | 550 mm

Cód – 9255811 | 600 mm

Cód – 9255812 | 650 mm

Blanco

Cód – 9255813 | 270 mm

Cód – 9255814 | 300 mm

Cód – 9255815 | 350 mm

Cód – 9255816 | 400 mm

Cód – 9255817 | 450 mm

Cód – 9255818 | 500 mm

Cód – 9255819 | 550 mm

Cód – 9255820 | 600 mm

Cód – 9255821 | 650 mm

Antracita

Cód – 9255822 | 270 mm

Cód – 9255823 | 300 mm

Cód – 9255824 | 350 mm

Cód – 9255825 | 400 mm

Cód – 9255826 | 450 mm

Cód – 9255827 | 500 mm

Cód – 9255828 | 550 mm

Cód – 9255829 | 600 mm

Cód – 9255830 | 650 mm

Hettich

AvanTech 101 mm

Los cajones AvanTech respetan las **especificaciones** definidas por **Hettich**. Todos los cajones de la línea cumplen con las especificaciones y reciben **hardware AvanTech**.

Fijación de frente para costado, altura 101 mm

Montaje Tirafondos

Cód – 9255835 | 200 uds.

Montaje com Tacos Expandibles

Cód – 9255836 | 200 uds.

Estabilizador de Trasera

Cód – 9257702 | 200 uds.

Hettich

AvantTech 139 mm

Los cajones AvantTech respetan las **especificaciones** definidas por **Hettich**. Todos los cajones de la línea cumplen con las especificaciones y reciben **hardware AvantTech**.

Costado, altura 139 mm

Cód – 9255026 | 270 mm | Izquierda

Cód – 9255027 | 270 mm | Derecha

Cód – 9255028 | 300 mm | Izquierda

Cód – 9255029 | 300 mm | Derecha

Cód – 9255030 | 350 mm | Izquierda

Cód – 9255031 | 350 mm | Derecha

Cód – 9255032 | 400 mm | Izquierda

Cód – 9255033 | 400 mm | Derecha

Cód – 9255034 | 450 mm | Izquierda

Cód – 9255035 | 450 mm | Derecha

Cód – 9255036 | 500 mm | Izquierda

Cód – 9255037 | 500 mm | Derecha

Cód – 9255038 | 550 mm | Izquierda

Cód – 9255039 | 550 mm | Derecha

Cód – 9255040 | 600 mm | Izquierda

Cód – 9255041 | 600 mm | Derecha

Cód – 9255042 | 650 mm | Izquierda

Cód – 9255043 | 650 mm | Derecha

Acero acabado epoxi **plata**.

Hettich

AvantTech 139 mm

Los cajones AvantTech respetan las **especificaciones** definidas por **Hettich**. Todos los cajones de la línea cumplen con las especificaciones y reciben **hardware AvantTech**.

Costado, altura 139 mm

Cód – 9255106 | 270 mm | Izquierda

Cód – 9255107 | 270 mm | Derecha

Cód – 9255108 | 300 mm | Izquierda

Cód – 9255109 | 300 mm | Derecha

Cód – 9255110 | 350 mm | Izquierda

Cód – 9255111 | 350 mm | Derecha

Cód – 9255112 | 400 mm | Izquierda

Cód – 9255113 | 400 mm | Derecha

Cód – 9255114 | 450 mm | Izquierda

Cód – 9255115 | 450 mm | Derecha

Cód – 9255116 | 500 mm | Izquierda

Cód – 9255117 | 500 mm | Derecha

Cód – 9255118 | 550 mm | Izquierda

Cód – 9255119 | 550 mm | Derecha

Cód – 9255120 | 600 mm | Izquierda

Cód – 9255121 | 600 mm | Derecha

Cód – 9255122 | 650 mm | Izquierda

Cód – 9255123 | 650 mm | Derecha

Acero acabado epoxi **blanco**.

Hettich

AvantTech 139 mm

Los cajones AvantTech respetan las **especificaciones** definidas por **Hettich**. Todos los cajones de la línea cumplen con las especificaciones y reciben **hardware AvantTech**.

Costado, altura 139 mm

Cód – 9255186 | 270 mm | Izquierda

Cód – 9255187 | 270 mm | Derecha

Cód – 9255188 | 300 mm | Izquierda

Cód – 9255189 | 300 mm | Derecha

Cód – 9255190 | 350 mm | Izquierda

Cód – 9255191 | 350 mm | Derecha

Cód – 9255192 | 400 mm | Izquierda

Cód – 9255193 | 400 mm | Derecha

Cód – 9255194 | 450 mm | Izquierda

Cód – 9255195 | 450 mm | Derecha

Cód – 9255196 | 500 mm | Izquierda

Cód – 9255197 | 500 mm | Derecha

Cód – 9255198 | 550 mm | Izquierda

Cód – 9255199 | 550 mm | Derecha

Cód – 9255200 | 600 mm | Izquierda

Cód – 9255201 | 600 mm | Derecha

Cód – 9255202 | 650 mm | Izquierda

Cód – 9255203 | 650 mm | Derecha

Acero acabado epoxi **antracita**.

Hettich

AvantTech 139 mm

Los cajones AvantTech respetan las **especificaciones** definidas por **Hettich**. Todos los cajones de la línea cumplen con las especificaciones y reciben **hardware AvantTech**.

Perfil de diseño en el color del costado

Plata

Cód – 9255805 | 300 mm

Cód – 9255806 | 350 mm

Cód – 9255807 | 400 mm

Cód – 9255808 | 450 mm

Cód – 9255809 | 500 mm

Cód – 9255810 | 550 mm

Cód – 9255811 | 600 mm

Blanco

Cód – 9255814 | 300 mm

Cód – 9255815 | 350 mm

Cód – 9255816 | 400 mm

Cód – 9255817 | 450 mm

Cód – 9255818 | 500 mm

Cód – 9255819 | 550 mm

Cód – 9255820 | 600 mm

Antracita

Cód – 9255823 | 300 mm

Cód – 9255824 | 350 mm

Cód – 9255825 | 400 mm

Cód – 9255826 | 450 mm

Cód – 9255827 | 500 mm

Cód – 9255828 | 550 mm

Cód – 9255829 | 600 mm

Hettich

AvanTech 139 mm

Los cajones AvanTech respetan las **especificaciones** definidas por **Hettich**. Todos los cajones de la línea cumplen con las especificaciones y reciben **hardware AvanTech**.

Fijación de frente para costado, altura 139 mm

Montaje Tirafondos

Cód – 9257884 | 200 uds.

Montaje com Tacos Expandibles

Cód – 9257885 | 200 uds.

Estabilizador de Trasera

Cód – 9257702 | 200 uds.

Hettich

AvantTech 187 mm

Los cajones AvantTech respetan las **especificaciones** definidas por **Hettich**. Todos los cajones de la línea cumplen con las especificaciones y reciben **hardware AvantTech**.

Costado, altura 187 mm

Cód – 9255044 | 270 mm | Izquierda

Cód – 9255045 | 270 mm | Derecha

Cód – 9255046 | 300 mm | Izquierda

Cód – 9255047 | 300 mm | Derecha

Cód – 9255048 | 350 mm | Izquierda

Cód – 9255049 | 350 mm | Derecha

Cód – 9255050 | 400 mm | Izquierda

Cód – 9255051 | 400 mm | Derecha

Cód – 9255052 | 450 mm | Izquierda

Cód – 9255053 | 450 mm | Derecha

Cód – 9255054 | 500 mm | Izquierda

Cód – 9255055 | 500 mm | Derecha

Cód – 9255056 | 550 mm | Izquierda

Cód – 9255057 | 550 mm | Derecha

Cód – 9255058 | 600 mm | Izquierda

Cód – 9255059 | 600 mm | Derecha

Cód – 9255060 | 650 mm | Izquierda

Cód – 9255061 | 650 mm | Derecha

Acero acabado epoxi **plata**.

Hettich

AvantTech 187 mm

Los cajones AvantTech respetan las **especificaciones** definidas por **Hettich**. Todos los cajones de la línea cumplen con las especificaciones y reciben **hardware AvantTech**.

Costado, altura 187 mm

Cód – 9255124 | 270 mm | Izquierda

Cód – 9255125 | 270 mm | Derecha

Cód – 9255126 | 300 mm | Izquierda

Cód – 9255127 | 300 mm | Derecha

Cód – 9255128 | 350 mm | Izquierda

Cód – 9255129 | 350 mm | Derecha

Cód – 9255130 | 400 mm | Izquierda

Cód – 9255131 | 400 mm | Derecha

Cód – 9255132 | 450 mm | Izquierda

Cód – 9255133 | 450 mm | Derecha

Cód – 9255134 | 500 mm | Izquierda

Cód – 9255135 | 500 mm | Derecha

Cód – 9255136 | 550 mm | Izquierda

Cód – 9255137 | 550 mm | Derecha

Cód – 9255138 | 600 mm | Izquierda

Cód – 9255139 | 600 mm | Derecha

Cód – 9255140 | 650 mm | Izquierda

Cód – 9255141 | 650 mm | Derecha

Acero acabado epoxi **blanco**.

Hettich

AvantTech 187 mm

Los cajones AvantTech respetan las **especificaciones** definidas por **Hettich**. Todos los cajones de la línea cumplen con las especificaciones y reciben **hardware AvantTech**.

Costado, altura 187 mm

Cód – 9255204 | 270 mm | Izquierda

Cód – 9255205 | 270 mm | Derecha

Cód – 9255206 | 300 mm | Izquierda

Cód – 9255207 | 300 mm | Derecha

Cód – 9255208 | 350 mm | Izquierda

Cód – 9255209 | 350 mm | Derecha

Cód – 9255210 | 400 mm | Izquierda

Cód – 9255211 | 400 mm | Derecha

Cód – 9255212 | 450 mm | Izquierda

Cód – 9255213 | 450 mm | Derecha

Cód – 9255214 | 500 mm | Izquierda

Cód – 9255215 | 500 mm | Derecha

Cód – 9255216 | 550 mm | Izquierda

Cód – 9255217 | 550 mm | Derecha

Cód – 9255218 | 600 mm | Izquierda

Cód – 9255219 | 600 mm | Derecha

Cód – 9255220 | 650 mm | Izquierda

Cód – 9255221 | 650 mm | Derecha

Acero acabado epoxi **antracita**.

Hettich

AvantTech 187 mm

Los cajones AvantTech respetan las **especificaciones** definidas por **Hettich**. Todos los cajones de la línea cumplen con las especificaciones y reciben **hardware AvantTech**.

Perfil de diseño en el color del costado

Plata

Cód – 9255804 | 270 mm
Cód – 9255805 | 300 mm
Cód – 9255806 | 350 mm
Cód – 9255807 | 400 mm
Cód – 9255808 | 450 mm
Cód – 9255809 | 500 mm
Cód – 9255810 | 550 mm
Cód – 9255811 | 600 mm
Cód – 9255812 | 650 mm

Antracita

Cód – 9255822 | 270 mm
Cód – 9255823 | 300 mm
Cód – 9255824 | 350 mm
Cód – 9255825 | 400 mm
Cód – 9255826 | 450 mm

Blanco

Cód – 9255813 | 270 mm
Cód – 9255814 | 300 mm
Cód – 9255815 | 350 mm
Cód – 9255816 | 400 mm
Cód – 9255817 | 450 mm
Cód – 9255818 | 500 mm
Cód – 9255819 | 550 mm
Cód – 9255820 | 600 mm
Cód – 9255821 | 650 mm

Cód – 9255827 | 500 mm
Cód – 9255828 | 550 mm
Cód – 9255829 | 600 mm
Cód – 9255830 | 650 mm

Hettich

AvanTech 187 mm

Los cajones AvanTech respetan las **especificaciones** definidas por **Hettich**. Todos los cajones de la línea cumplen con las especificaciones y reciben **hardware AvanTech**.

Fijación de frente para costado, altura 139 mm

Montaje Tirafondos

Cód – 9255838 | 200 uds.

Montaje com Tacos Expandibles

Cód – 9255839 | 200 uds.

Estabilizador de Trasera

Cód – 9257702 | 200 uds.

Acero acabado epoxi **plata, blanco y antracita**.

Hettich

AvantTech Inlay 187 mm

Los cajones AvantTech respetan las **especificaciones** definidas por **Hettich**. Todos los cajones de la línea cumplen con las especificaciones y reciben **hardware AvantTech**.

Costado Inlay, altura 187 mm

Plata	Blanco
Cód – 9257131 350 mm Izquierda	Cód – 9257145 350 mm Izquierda
Cód – 9257132 350 mm Derecha	Cód – 9257146 350 mm Derecha
Cód – 9257133 400 mm Izquierda	Cód – 9257147 400 mm Izquierda
Cód – 9257134 400 mm Derecha	Cód – 9257148 400 mm Derecha
Cód – 9257135 450 mm Izquierda	Cód – 9257149 450 mm Izquierda
Cód – 9257136 450 mm Derecha	Cód – 9257150 450 mm Derecha
Cód – 9257137 500 mm Izquierda	Cód – 9257151 500 mm Izquierda
Cód – 9257138 500 mm Derecha	Cód – 9257152 500 mm Derecha
Cód – 9257139 550 mm Izquierda	Cód – 9257153 550 mm Izquierda
Cód – 9257140 550 mm Derecha	Cód – 9257154 550 mm Derecha
Cód – 9257141 600 mm Izquierda	Cód – 9257155 600 mm Izquierda
Cód – 9257142 600 mm Derecha	Cód – 9257156 600 mm Derecha
Cód – 9257143 650 mm Izquierda	Cód – 9257157 650 mm Izquierda
Cód – 9257144 650 mm Derecha	Cód – 9257158 650 mm Derecha

Acero acabado epoxi.

Hettich

AvantTech Inlay 187 mm

Los cajones AvantTech respetan las **especificaciones** definidas por **Hettich**. Todos los cajones de la línea cumplen con las especificaciones y reciben **hardware AvantTech**.

Costado Inlay, altura 187 mm

Antracita

Cód – 9257159 | 350 mm | Izquierda

Cód – 9257160 | 350 mm | Derecha

Cód – 9257161 | 400 mm | Izquierda

Cód – 9257162 | 400 mm | Derecha

Cód – 9257163 | 450 mm | Izquierda

Cód – 9257164 | 450 mm | Derecha

Cód – 9257165 | 500 mm | Izquierda

Cód – 9257166 | 500 mm | Derecha

Cód – 9257167 | 550 mm | Izquierda

Cód – 9257168 | 550 mm | Derecha

Cód – 9257169 | 600 mm | Izquierda

Cód – 9257170 | 600 mm | Derecha

Cód – 9257171 | 650 mm | Izquierda

Cód – 9257172 | 650 mm | Derecha

Fijación de frente para costado, alt 187 mm

Montaje Tirafondos

Cód – 9257257 | 100 uds.

Montaje com Tacos Expandibles

Cód – 9257258 | 100 uds.

Estabilizador de Trasera

Cód – 9257702 | 200 uds.

Acero acabado epoxi.

Hettich

AvantTech 251 mm

Los cajones AvantTech respetan las **especificaciones** definidas por **Hettich**. Todos los cajones de la línea cumplen con las especificaciones y reciben **hardware AvantTech**.

Costado, altura 251 mm

Plata	Blanco
Cód – 9255066 350 mm Izquierda	Cód – 9255146 350 mm Izquierda
Cód – 9255067 350 mm Derecha	Cód – 9255147 350 mm Derecha
Cód – 9255068 400 mm Izquierda	Cód – 9255148 400 mm Izquierda
Cód – 9255069 400 mm Derecha	Cód – 9255149 400 mm Derecha
Cód – 9255070 450 mm Izquierda	Cód – 9255150 450 mm Izquierda
Cód – 9255071 450 mm Derecha	Cód – 9255151 450 mm Derecha
Cód – 9255072 500 mm Izquierda	Cód – 9255152 500 mm Izquierda
Cód – 9255073 500 mm Derecha	Cód – 9255153 500 mm Derecha
Cód – 9255074 550 mm Izquierda	Cód – 9255154 550 mm Izquierda
Cód – 9255075 550 mm Derecha	Cód – 9255155 550 mm Derecha
Cód – 9255076 600 mm Izquierda	Cód – 9255156 600 mm Izquierda
Cód – 9255077 600 mm Derecha	Cód – 9255157 600 mm Derecha
Cód – 9255078 650 mm Izquierda	Cód – 9255158 650 mm Izquierda
Cód – 9255079 650 mm Derecha	Cód – 9255159 650 mm Derecha

Acero acabado epoxi.

Hettich

AvantTech 251 mm

Los cajones AvantTech respetan las **especificaciones** definidas por **Hettich**. Todos los cajones de la línea cumplen con las especificaciones y reciben **hardware AvantTech**.

Costado, altura 251 mm

Antracita

Cód – 9255226 | 350 mm | Izquierda

Cód – 9255227 | 350 mm | Derecha

Cód – 9255228 | 400 mm | Izquierda

Cód – 9255229 | 400 mm | Derecha

Cód – 9255230 | 450 mm | Izquierda

Cód – 9255231 | 450 mm | Derecha

Cód – 9255232 | 500 mm | Izquierda

Cód – 9255233 | 500 mm | Derecha

Cód – 9255234 | 550 mm | Izquierda

Cód – 9255235 | 550 mm | Derecha

Cód – 9255236 | 600 mm | Izquierda

Cód – 9255237 | 600 mm | Derecha

Cód – 9255238 | 650 mm | Izquierda

Cód – 9255239 | 650 mm | Derecha

Acero acabado epoxi.

Hettich

AvantTech 251 mm

Los cajones AvantTech respetan las **especificaciones** definidas por **Hettich**. Todos los cajones de la línea cumplen con las especificaciones y reciben **hardware AvantTech**.

Perfil de diseño en el color del costado

Plata

Cód – 9255806 | 350 mm

Cód – 9255807 | 400 mm

Cód – 9255808 | 450 mm

Cód – 9255809 | 500 mm

Cód – 9255810 | 550 mm

Cód – 9255811 | 600 mm

Cód – 9255812 | 650 mm

Blanco

Cód – 9255815 | 350 mm

Cód – 9255816 | 400 mm

Cód – 9255817 | 450 mm

Cód – 9255818 | 500 mm

Cód – 9255819 | 550 mm

Cód – 9255820 | 600 mm

Cód – 9255821 | 650 mm

Antracita

Cód – 9255824 | 350 mm

Cód – 9255825 | 400 mm

Cód – 9255826 | 450 mm

Cód – 9255827 | 500 mm

Cód – 9255828 | 550 mm

Cód – 9255829 | 600 mm

Cód – 9255830 | 650 mm

Acero acabado epoxi.

Hettich

AvantTech 251 mm

Los cajones AvantTech respetan las **especificaciones** definidas por **Hettich**. Todos los cajones de la línea cumplen con las especificaciones y reciben **hardware AvantTech**.

Fijación de frente para costado, altura 187/251 mm

Montaje Tirafondos

Cód – 9255838 | 200 uds.

Montaje com Tacos Expandibles

Cód – 9255839 | 200 uds.

Fijación de frente para costado, altura 251 mm

Montaje Tirafondos

Cód – 9257887 | 200 uds.

Montaje com Tacos Expandibles

Cód – 9257888 | 200 uds.

Estabilizador de Trasera

Cód – 9257702 | 200 uds.

Hettich

AvantTech Componentes

Los componentes de cajones AvantTech se puede cambiar mediante el **Configurador de Dimensiones**. Todos los componentes de la línea cumplen con las **especificaciones** definidas por **Hettich**.

Conector para perfil trasero

Plata

Cód – 9257666 | 101 mm | Izquierda
 Cód – 9257667 | 101 mm | Derecha
 Cód – 9257668 | 139 mm | Izquierda
 Cód – 9257669 | 139 mm | Derecha
 Cód – 9257670 | 187 mm | Izquierda
 Cód – 9257671 | 187 mm | Derecha
 Cód – 9257672 | 251 mm | Izquierda
 Cód – 9257673 | 251 mm | Derecha

Antracita

Cód – 9257690 | 101 mm | Izquierda
 Cód – 9257691 | 101 mm | Derecha
 Cód – 9257692 | 139 mm | Izquierda
 Cód – 9257693 | 139 mm | Derecha

Blanco

Cód – 9257678 | 101 mm | Izquierda
 Cód – 9257679 | 101 mm | Derecha
 Cód – 9257680 | 139 mm | Izquierda
 Cód – 9257681 | 139 mm | Derecha
 Cód – 9257682 | 187 mm | Izquierda
 Cód – 9257683 | 187 mm | Derecha
 Cód – 9257684 | 251 mm | Izquierda
 Cód – 9257685 | 251 mm | Derecha

Cód – 9257694 | 187 mm | Izquierda
 Cód – 9257695 | 187 mm | Derecha
 Cód – 9257696 | 251 mm | Izquierda
 Cód – 9257697 | 251 mm | Derecha

Perfil de aluminio / accesorios.

Hettich

AvantTech Componentes

Los componentes de cajones AvantTech se puede cambiar mediante el **Configurador de Dimensiones**. Todos los componentes de la línea cumplen con las **especificaciones** definidas por **Hettich**.

Perfil trasero para cortar a medida

Plata

Cód – 9257300 | 101 mm

Cód – 9257301 | 139 mm

Cód – 9257302 | 187 mm

Cód – 9257303 | 251 mm

Blanco

Cód – 9257305 | 101 mm

Cód – 9257306 | 139 mm

Cód – 9257307 | 187 mm

Cód – 9257308 | 251 mm

Antracita

Cód – 9257310 | 101 mm

Cód – 9257311 | 139 mm

Cód – 9257312 | 187 mm

Cód – 9257313 | 251 mm

Hettich

AvantTech Iluminación LED

Todos los itens de iluminación LED para AvantTech You se puede seleccionar en la pestaña de **Propiedades**. Todos los componentes de la línea cumplen con las **especificaciones** definidas por Hettich.

Perfil de iluminación

Antracita

Cód – 9326922 | 270 mm

Cód – 9326923 | 300 mm

Cód – 9326924 | 350 mm

Cód – 9326925 | 400 mm

Cód – 9326926 | 450 mm

Cód – 9326927 | 500 mm

Cód – 9326928 | 550 mm

Cód – 9326929 | 600 mm

Cód – 9326930 | 650 mm

Acabado acero inoxidable

Cód – 9326873 | 270 mm

Cód – 9326874 | 300 mm

Cód – 9326875 | 350 mm

Cód – 9326876 | 400 mm

Cód – 9326877 | 450 mm

Cód – 9326878 | 500 mm

Cód – 9326879 | 550 mm

Cód – 9326880 | 600 mm

Cód – 9326921 | 650 mm

Cód – 9305747 | Iluminación costado Inlay

Potencia 8,51 Wh.

Hettich

MultiTech 86 mm

Los cajones MultiTech respetan las **especificaciones** definidas por **Hettich**. Todos los cajones de la línea cumplen con las especificaciones y reciben **hardware MultiTech**.

Set de cajón, altura 86 mm, blanco

Cód – 9127879 | 350 mm

Cód – 9127881 | 400 mm

Cód – 9127885 | 500 mm

Cód – 9127887 | 550 mm

Conexión de frente

Cód – 0054997 | Montaje atornillable

Cód – 0054998 | Montaje directo

Disponible con corredoras Actro You y Quadro You.

Hettich

InnoTech Atira 54 mm

Los cajones Innotech Atira respetan las **especificaciones** definidas por **Hettich**. Todos los cajones de la línea cumplen con las especificaciones y reciben **hardware InnoTech Atira**.

Costado, embalaje industrial

Plata

Cód – 1063801 | 470 mm | Izquierda

Cód – 1063802 | 470 mm | Derecha

Blanco

Cód – 9194432 | 470 mm | Izquierda

Cód – 9194433 | 470 mm | Derecha

Antracita

Cód – 9194434 | 470 mm | Izquierda

Cód – 9194435 | 470 mm | Derecha

Conector de trasera

Plata

Cód – 9003473 | 54 mm | Izquierda

Cód – 9003474 | 54 mm | Derecha

Blanco

Cód – 9194623 | 54 mm | Izquierda

Cód – 9194624 | 54 mm | Derecha

Antracita

Cód – 9194625 | 54 mm | Izquierda

Cód – 9194626 | 54 mm | Derecha

Disponible con corredoras Quadro 25, Quadro V6 y Quadro V6+.

Hettich

InnoTech Atira 54 mm

Los cajones Innotech Atira respetan las **especificaciones** definidas por **Hettich**. Todos los cajones de la línea cumplen con las especificaciones y reciben **hardware InnoTech Atira**.

Tapas

Plata

Cód – 9194646 | gris con logotipo

Cód – 9194643 | gris

Blanco

Cód – 9194647 | blanco con logotipo

Cód – 9194644 | blanco

Antracita

Cód – 9194648 | gris oscuro con logotipo

Cód – 9194645 | gris oscuro

Fijación de frente para costado

Montaje tirafondos

Cód – 1065191 | 470 mm | Izquierda

Montaje con tacos expandibles

Cód – 1061450 | 470 mm | Derecha

Disponible con corredoras Quadro 25, Quadro V6 y Quadro V6+.

Hettich

InnoTech Atira 70 mm

Los cajones Innotech Atira respetan las **especificaciones** definidas por **Hettich**. Todos los cajones de la línea cumplen con las especificaciones y reciben **hardware InnoTech Atira**.

Costado, embalaje industrial

Plata

Cód – 9194390 | 260 mm | Izquierda
 Cód – 9194391 | 260 mm | Derecha
 Cód – 9194392 | 300 mm | Izquierda
 Cód – 9194393 | 300 mm | Derecha
 Cód – 9194394 | 350 mm | Izquierda
 Cód – 9194395 | 350 mm | Derecha
 Cód – 9194396 | 420 mm | Izquierda
 Cód – 9194397 | 420 mm | Derecha
 Cód – 9194398 | 470 mm | Izquierda
 Cód – 9194399 | 470 mm | Derecha
 Cód – 9194400 | 520 mm | Izquierda
 Cód – 9194401 | 520 mm | Derecha
 Cód – 9194402 | 620 mm | Izquierda
 Cód – 9194403 | 620 mm | Derecha

Blanco

Cód – 9194404 | 260 mm | Izquierda
 Cód – 9194405 | 260 mm | Derecha
 Cód – 9194406 | 300 mm | Izquierda
 Cód – 9194407 | 300 mm | Derecha
 Cód – 9194408 | 350 mm | Izquierda
 Cód – 9194409 | 350 mm | Derecha
 Cód – 9194410 | 420 mm | Izquierda
 Cód – 9194411 | 420 mm | Derecha
 Cód – 9194412 | 470 mm | Izquierda
 Cód – 9194413 | 470 mm | Derecha
 Cód – 9194414 | 520 mm | Izquierda
 Cód – 9194415 | 520 mm | Derecha
 Cód – 9194416 | 620 mm | Izquierda
 Cód – 9194417 | 620 mm | Derecha

Disponible con corredoras Quadro 25, Quadro V6 y Quadro V6+.

Hettich

InnoTech Atira 70 mm

Los cajones Innotech Atira respetan las **especificaciones** definidas por **Hettich**. Todos los cajones de la línea cumplen con las especificaciones y reciben **hardware InnoTech Atira**.

Costado, embalaje industrial

Antracita

Cód – 9194418 | 260 mm | Izquierda
 Cód – 9194419 | 260 mm | Derecha
 Cód – 9194420 | 300 mm | Izquierda
 Cód – 9194421 | 300 mm | Derecha
 Cód – 9194422 | 350 mm | Izquierda
 Cód – 9194423 | 350 mm | Derecha
 Cód – 9194424 | 420 mm | Izquierda
 Cód – 9194425 | 420 mm | Derecha
 Cód – 9194426 | 470 mm | Izquierda
 Cód – 9194427 | 470 mm | Derecha
 Cód – 9194428 | 520 mm | Izquierda
 Cód – 9194429 | 520 mm | Derecha
 Cód – 9194430 | 620 mm | Izquierda
 Cód – 9194431 | 620 mm | Derecha

Conector de trasera

Plata

Cód – 1062501 | 70 mm | Izquierda
 Cód – 1062502 | 70 mm | Derecha

Blanco

Cód – 9194627 | 70 mm | Izquierda
 Cód – 9194628 | 70 mm | Derecha

Antracita

Cód – 9194629 | 70 mm | Izquierda
 Cód – 9194630 | 70 mm | Derecha

Disponible con corredoras Quadro 25, Quadro V6 y Quadro V6+.

Hettich

InnoTech Atira 70 mm

Los cajones Innotech Atira respetan las **especificaciones** definidas por **Hettich**. Todos los cajones de la línea cumplen con las especificaciones y reciben **hardware InnoTech Atira**.

Fijación de frente para costado

Montaje Tirafondos

Cód – 1065191 | 400 uds.

Montaje com Tacos Expandibles

Cód – 1061450 | 400 uds.

Tapas

Plata

Cód – 9194646 | gris con logotipo

Cód – 9194643 | gris

Blanco

Cód – 9194647 | blanco con logotipo

Cód – 9194644 | blanco

Antracita

Cód – 9194648 | gris oscuro con logotipo

Cód – 9194645 | gris oscuro

Disponible con corredoras Quadro 25, Quadro V6 y Quadro V6+.

Hettich

InnoTech Atira 144 mm

Los cajones Innotech Atira respetan las **especificaciones** definidas por **Hettich**. Todos los cajones de la línea cumplen con las especificaciones y reciben **hardware InnoTech Atira**.

Costado, embalaje industrial

Plata

Cód – 9194390 | 260 mm | Izquierda
 Cód – 9194391 | 260 mm | Derecha
 Cód – 9194392 | 300 mm | Izquierda
 Cód – 9194393 | 300 mm | Derecha
 Cód – 9194394 | 350 mm | Izquierda
 Cód – 9194395 | 350 mm | Derecha
 Cód – 9194396 | 420 mm | Izquierda
 Cód – 9194397 | 420 mm | Derecha
 Cód – 9194398 | 470 mm | Izquierda
 Cód – 9194399 | 470 mm | Derecha
 Cód – 9194400 | 520 mm | Izquierda
 Cód – 9194401 | 520 mm | Derecha
 Cód – 9194402 | 620 mm | Izquierda
 Cód – 9194403 | 620 mm | Derecha

Blanco

Cód – 9194404 | 260 mm | Izquierda
 Cód – 9194405 | 260 mm | Derecha
 Cód – 9194406 | 300 mm | Izquierda
 Cód – 9194407 | 300 mm | Derecha
 Cód – 9194408 | 350 mm | Izquierda
 Cód – 9194409 | 350 mm | Derecha
 Cód – 9194410 | 420 mm | Izquierda
 Cód – 9194411 | 420 mm | Derecha
 Cód – 9194412 | 470 mm | Izquierda
 Cód – 9194413 | 470 mm | Derecha
 Cód – 9194414 | 520 mm | Izquierda
 Cód – 9194415 | 520 mm | Derecha
 Cód – 9194416 | 620 mm | Izquierda
 Cód – 9194417 | 620 mm | Derecha

Disponible con corredoras Quadro 25, Quadro V6 y Quadro V6+.

Hettich

InnoTech Atira 144 mm

Los cajones Innotech Atira respetan las **especificaciones** definidas por **Hettich**. Todos los cajones de la línea cumplen con las especificaciones y reciben **hardware InnoTech Atira**.

Costado, embalaje industrial

Antracita

Cód – 9194418 | 260 mm | Izquierda
 Cód – 9194419 | 260 mm | Derecha
 Cód – 9194420 | 300 mm | Izquierda
 Cód – 9194421 | 300 mm | Derecha
 Cód – 9194422 | 350 mm | Izquierda
 Cód – 9194423 | 350 mm | Derecha
 Cód – 9194424 | 420 mm | Izquierda
 Cód – 9194425 | 420 mm | Derecha
 Cód – 9194426 | 470 mm | Izquierda
 Cód – 9194427 | 470 mm | Derecha
 Cód – 9194428 | 520 mm | Izquierda
 Cód – 9194429 | 520 mm | Derecha
 Cód – 9194430 | 620 mm | Izquierda
 Cód – 9194431 | 620 mm | Derecha

Conector de trasera

Plata

Cód – 9007355 | 144 mm | Izquierda
 Cód – 9007356 | 144 mm | Derecha

Blanco

Cód – 9194635 | 144 mm | Izquierda
 Cód – 9194636 | 144 mm | Derecha

Antracita

Cód – 9194637 | 144 mm | Izquierda
 Cód – 9194638 | 144 mm | Derecha

Disponible con corredoras Quadro 25, Quadro V6 y Quadro V6+.

Hettich

InnoTech Atira 144 mm

Los cajones Innotech Atira respetan las **especificaciones** definidas por **Hettich**. Todos los cajones de la línea cumplen con las especificaciones y reciben **hardware InnoTech Atira**.

Fijación de frente para costado

Montaje Tirafondos

Cód – 1065191 | 400 uds.

Montaje com Tacos Expandibles

Cód – 1061450 | 400 uds.

Fijación de frente para barra longitudinal

Montaje Tirafondos

Cód – 9002503 | 400 uds.

Montaje com Tacos Expandibles

Cód – 1061965 | 400 uds.

Tapas

Plata

Cód – 9194646 | gris con logotipo

Cód – 9194643 | gris

Blanco

Cód – 9194647 | blanco con logotipo

Cód – 9194644 | blanco

Antracita

Cód – 9194648 | gris oscuro con logotipo

Cód – 9194645 | gris oscuro

Disponible con corredoras Quadro 25, Quadro V6 y Quadro V6+.

Hettich

InnoTech Atira 144 mm

Los cajones Innotech Atira respetan las **especificaciones** definidas por **Hettich**. Todos los cajones de la línea cumplen con las especificaciones y reciben **hardware InnoTech Atira**.

Barra longitudinal

Plata

Cód – 9194522 | 260 mm | Izquierda
 Cód – 9194523 | 260 mm | Derecha
 Cód – 9194524 | 300 mm | Izquierda
 Cód – 9194525 | 300 mm | Derecha
 Cód – 9194526 | 350 mm | Izquierda
 Cód – 9194527 | 350 mm | Derecha
 Cód – 9194528 | 420 mm | Izquierda
 Cód – 9194529 | 420 mm | Derecha
 Cód – 9194530 | 470 mm | Izquierda
 Cód – 9194531 | 470 mm | Derecha
 Cód – 9194532 | 520 mm | Izquierda
 Cód – 9194533 | 520 mm | Derecha
 Cód – 9194534 | 620 mm | Izquierda
 Cód – 9194535 | 620 mm | Derecha

Blanco

Cód – 9194536 | 260 mm | Izquierda
 Cód – 9194537 | 260 mm | Derecha
 Cód – 9194538 | 300 mm | Izquierda
 Cód – 9194539 | 300 mm | Derecha
 Cód – 9194540 | 350 mm | Izquierda
 Cód – 9194541 | 350 mm | Derecha
 Cód – 9194542 | 420 mm | Izquierda
 Cód – 9194543 | 420 mm | Derecha
 Cód – 9194544 | 470 mm | Izquierda
 Cód – 9194545 | 470 mm | Derecha
 Cód – 9194546 | 520 mm | Izquierda
 Cód – 9194547 | 520 mm | Derecha
 Cód – 9194548 | 620 mm | Izquierda
 Cód – 9194549 | 620 mm | Derecha

Disponible con corredoras Quadro 25, Quadro V6 y Quadro V6+.

Hettich

InnoTech Atira 144 mm

Los cajones Innotech Atira respetan las **especificaciones** definidas por **Hettich**. Todos los cajones de la línea cumplen con las especificaciones y reciben **hardware InnoTech Atira**.

Barra longitudinal

Antracita

Cód – 9194550 | 260 mm | Izquierda

Cód – 9194551 | 260 mm | Derecha

Cód – 9194552 | 300 mm | Izquierda

Cód – 9194553 | 300 mm | Derecha

Cód – 9194554 | 350 mm | Izquierda

Cód – 9194555 | 350 mm | Derecha

Cód – 9194556 | 420 mm | Izquierda

Cód – 9194557 | 420 mm | Derecha

Cód – 9194558 | 470 mm | Izquierda

Cód – 9194559 | 470 mm | Derecha

Cód – 9194560 | 520 mm | Izquierda

Cód – 9194561 | 520 mm | Derecha

Cód – 9194562 | 620 mm | Izquierda

Cód – 9194563 | 620 mm | Derecha

Adaptador TopSide

Gris

Cód – 9194657 | 144 mm

Blanco

Cód – 9194658 | 144 mm

Gris Oscuro

Cód – 9194659 | 144 mm

Disponible con corredoras Quadro 25, Quadro V6 y Quadro V6+.

Hettich

InnoTech Atira 144 mm

Los cajones Innotech Atira respetan las **especificaciones** definidas por **Hettich**. Todos los cajones de la línea cumplen con las especificaciones y reciben **hardware InnoTech Atira**.

TopSide de cristal

Cód – 9194663 | 260 mm

Cód – 9194664 | 300 mm

Cód – 9194665 | 350 mm

Cód – 9194666 | 420 mm

Cód – 9194667 | 470 mm

Cód – 9194668 | 520 mm

Cód – 9194669 | 620 mm

Disponible con corredoras Quadro 25, Quadro V6 y Quadro V6+.

Hettich

InnoTech Atira 144 mm

Los cajones Innotech Atira respetan las **especificaciones** definidas por **Hettich**. Todos los cajones de la línea cumplen con las especificaciones y reciben **hardware InnoTech Atira**.

TopSide de metal

Plata

Cód – 9194677 | 260 mm

Cód – 9194678 | 300 mm

Cód – 9194679 | 350 mm

Cód – 9194680 | 420 mm

Cód – 9194681 | 470 mm

Cód – 9194682 | 520 mm

Cód – 9194683 | 620 mm

Antracita

Cód – 9194691 | 260 mm

Cód – 9194692 | 300 mm

Cód – 9194693 | 350 mm

Cód – 9194694 | 420 mm

Cód – 9194695 | 470 mm

Cód – 9194696 | 520 mm

Cód – 9194697 | 620 mm

Blanco

Cód – 9194684 | 260 mm

Cód – 9194685 | 300 mm

Cód – 9194686 | 350 mm

Cód – 9194687 | 420 mm

Cód – 9194688 | 470 mm

Cód – 9194689 | 520 mm

Cód – 9194690 | 620 mm

Hettich

InnoTech Atira 144 mm

Los cajones Innotech Atira respetan las **especificaciones** definidas por **Hettich**. Todos los cajones de la línea cumplen con las especificaciones y reciben **hardware InnoTech Atira**.

Design Side de cristal

Blanco

Cód – 9194804 | 260 mm

Cód – 9194805 | 300 mm

Cód – 9194806 | 350 mm

Cód – 9194807 | 420 mm

Cód – 9194808 | 470 mm

Cód – 9194809 | 520 mm

Cód – 9194810 | 620 mm

Gris

Cód – 9194797 | 260 mm

Cód – 9194798 | 300 mm

Cód – 9194799 | 350 mm

Cód – 9194800 | 420 mm

Cód – 9194801 | 470 mm

Cód – 9194802 | 520 mm

Cód – 9194803 | 620 mm

Gris Oscuro

Cód – 9194811 | 260 mm

Cód – 9194812 | 300 mm

Cód – 9194813 | 350 mm

Cód – 9194814 | 420 mm

Cód – 9194815 | 470 mm

Cód – 9194816 | 520 mm

Cód – 9194817 | 620 mm

Hettich

InnoTech Atira 176 mm

Los cajones Innotech Atira respetan las **especificaciones** definidas por **Hettich**. Todos los cajones de la línea cumplen con las especificaciones y reciben **hardware InnoTech Atira**.

Costado, embalaje industrial

Plata

Cód – 9194390 | 260 mm | Izquierda
 Cód – 9194391 | 260 mm | Derecha
 Cód – 9194392 | 300 mm | Izquierda
 Cód – 9194393 | 300 mm | Derecha
 Cód – 9194394 | 350 mm | Izquierda
 Cód – 9194395 | 350 mm | Derecha
 Cód – 9194396 | 420 mm | Izquierda
 Cód – 9194397 | 420 mm | Derecha
 Cód – 9194398 | 470 mm | Izquierda
 Cód – 9194399 | 470 mm | Derecha
 Cód – 9194400 | 520 mm | Izquierda
 Cód – 9194401 | 520 mm | Derecha
 Cód – 9194402 | 620 mm | Izquierda
 Cód – 9194403 | 620 mm | Derecha

Blanco

Cód – 9194404 | 260 mm | Izquierda
 Cód – 9194405 | 260 mm | Derecha
 Cód – 9194406 | 300 mm | Izquierda
 Cód – 9194407 | 300 mm | Derecha
 Cód – 9194408 | 350 mm | Izquierda
 Cód – 9194409 | 350 mm | Derecha
 Cód – 9194410 | 420 mm | Izquierda
 Cód – 9194411 | 420 mm | Derecha
 Cód – 9194412 | 470 mm | Izquierda
 Cód – 9194413 | 470 mm | Derecha
 Cód – 9194414 | 520 mm | Izquierda
 Cód – 9194415 | 520 mm | Derecha
 Cód – 9194416 | 620 mm | Izquierda
 Cód – 9194417 | 620 mm | Derecha

Disponible con corredoras Quadro 25, Quadro V6 y Quadro V6+.

Hettich

InnoTech Atira 176 mm

Los cajones Innotech Atira respetan las **especificaciones** definidas por **Hettich**. Todos los cajones de la línea cumplen con las especificaciones y reciben **hardware InnoTech Atira**.

Costado, embalaje industrial

Antracita

Cód – 9194418 | 260 mm | Izquierda
 Cód – 9194419 | 260 mm | Derecha
 Cód – 9194420 | 300 mm | Izquierda
 Cód – 9194421 | 300 mm | Derecha
 Cód – 9194422 | 350 mm | Izquierda
 Cód – 9194423 | 350 mm | Derecha
 Cód – 9194424 | 420 mm | Izquierda
 Cód – 9194425 | 420 mm | Derecha
 Cód – 9194426 | 470 mm | Izquierda
 Cód – 9194427 | 470 mm | Derecha
 Cód – 9194428 | 520 mm | Izquierda
 Cód – 9194429 | 520 mm | Derecha
 Cód – 9194430 | 620 mm | Izquierda
 Cód – 9194431 | 620 mm | Derecha

Conector de trasera

Plata

Cód – 9027831 | 176 mm | Izquierda
 Cód – 9027832 | 176 mm | Derecha

Blanco

Cód – 9194639 | 176 mm | Izquierda
 Cód – 9194640 | 176 mm | Derecha

Antracita

Cód – 9194641 | 176 mm | Izquierda
 Cód – 9194642 | 176 mm | Derecha

Disponible con corredoras Quadro 25, Quadro V6 y Quadro V6+.

Hettich

InnoTech Atira 176 mm

Los cajones Innotech Atira respetan las **especificaciones** definidas por **Hettich**. Todos los cajones de la línea cumplen con las especificaciones y reciben **hardware InnoTech Atira**.

Fijación de frente para costado

Montaje Tirafondos

Cód – 1065191 | 400 uds.

Montaje com Tacos Expandibles

Cód – 1061450 | 400 uds.

Fijación de frente para barra longitudinal

Montaje Tirafondos

Cód – 9002503 | 400 uds.

Montaje com Tacos Expandibles

Cód – 1061965 | 400 uds.

Tapas

Plata

Cód – 9194646 | gris con logotipo

Cód – 9194643 | gris

Blanco

Cód – 9194647 | blanco con logotipo

Cód – 9194644 | blanco

Antracita

Cód – 9194648 | gris oscuro con logotipo

Cód – 9194645 | gris oscuro

Disponible con corredoras Quadro 25, Quadro V6 y Quadro V6+.

Hettich

InnoTech Atira 176 mm

Los cajones Innotech Atira respetan las **especificaciones** definidas por **Hettich**. Todos los cajones de la línea cumplen con las especificaciones y reciben **hardware InnoTech Atira**.

Barra longitudinal

Plata

Cód – 9194522 | 260 mm | Izquierda
 Cód – 9194523 | 260 mm | Derecha
 Cód – 9194524 | 300 mm | Izquierda
 Cód – 9194525 | 300 mm | Derecha
 Cód – 9194526 | 350 mm | Izquierda
 Cód – 9194527 | 350 mm | Derecha
 Cód – 9194528 | 420 mm | Izquierda
 Cód – 9194529 | 420 mm | Derecha
 Cód – 9194530 | 470 mm | Izquierda
 Cód – 9194531 | 470 mm | Derecha
 Cód – 9194532 | 520 mm | Izquierda
 Cód – 9194533 | 520 mm | Derecha
 Cód – 9194534 | 620 mm | Izquierda
 Cód – 9194535 | 620 mm | Derecha

Blanco

Cód – 9194536 | 260 mm | Izquierda
 Cód – 9194537 | 260 mm | Derecha
 Cód – 9194538 | 300 mm | Izquierda
 Cód – 9194539 | 300 mm | Derecha
 Cód – 9194540 | 350 mm | Izquierda
 Cód – 9194541 | 350 mm | Derecha
 Cód – 9194542 | 420 mm | Izquierda
 Cód – 9194543 | 420 mm | Derecha
 Cód – 9194544 | 470 mm | Izquierda
 Cód – 9194545 | 470 mm | Derecha
 Cód – 9194546 | 520 mm | Izquierda
 Cód – 9194547 | 520 mm | Derecha
 Cód – 9194548 | 620 mm | Izquierda
 Cód – 9194549 | 620 mm | Derecha

Disponible con corredoras Quadro 25, Quadro V6 y Quadro V6+.

Hettich

InnoTech Atira 176 mm

Los cajones Innotech Atira respetan las **especificaciones** definidas por **Hettich**. Todos los cajones de la línea cumplen con las especificaciones y reciben **hardware InnoTech Atira**.

Barra longitudinal

Antracita

Cód – 9194550 | 260 mm | Izquierda

Cód – 9194551 | 260 mm | Derecha

Cód – 9194552 | 300 mm | Izquierda

Cód – 9194553 | 300 mm | Derecha

Cód – 9194554 | 350 mm | Izquierda

Cód – 9194555 | 350 mm | Derecha

Cód – 9194556 | 420 mm | Izquierda

Cód – 9194557 | 420 mm | Derecha

Cód – 9194558 | 470 mm | Izquierda

Cód – 9194559 | 470 mm | Derecha

Cód – 9194560 | 520 mm | Izquierda

Cód – 9194561 | 520 mm | Derecha

Cód – 9194562 | 620 mm | Izquierda

Cód – 9194563 | 620 mm | Derecha

Adaptador para barra longitudinal

Gris

Cód – 9206256 | 176 mm

Blanco

Cód – 9206257 | 176 mm

Gris Oscuro

Cód – 9206258 | 176 mm

Disponible con corredoras Quadro 25, Quadro V6 y Quadro V6+.

Hettich

InnoTech Atira 176 mm

Los cajones Innotech Atira respetan las **especificaciones** definidas por **Hettich**. Todos los cajones de la línea cumplen con las especificaciones y reciben **hardware InnoTech Atira**.

Adaptador TopSide

Gris

Cód – 9194662 | 176 mm

Blanco

Cód – 9194660 | 176 mm

Gris Oscuro

Cód – 9194661 | 176 mm

TopSide de cristal

Cód – 9194670 | 260 mm

Cód – 9194671 | 300 mm

Cód – 9194672 | 350 mm

Cód – 9194673 | 420 mm

Cód – 9194674 | 470 mm

Cód – 9194675 | 520 mm

Cód – 9194676 | 620 mm

Disponible con corredoras Quadro 25, Quadro V6 y Quadro V6+.

Hettich

InnoTech Atira 176 mm

Los cajones Innotech Atira respetan las **especificaciones** definidas por **Hettich**. Todos los cajones de la línea cumplen con las especificaciones y reciben **hardware InnoTech Atira**.

TopSide de metal

Plata

Cód – 9194698 | 260 mm

Cód – 9194699 | 300 mm

Cód – 9194700 | 350 mm

Cód – 9194701 | 420 mm

Cód – 9194702 | 470 mm

Cód – 9194703 | 520 mm

Cód – 9194704 | 620 mm

Antracita

Cód – 9194712 | 260 mm

Cód – 9194713 | 300 mm

Cód – 9194714 | 350 mm

Cód – 9194715 | 420 mm

Cód – 9194716 | 470 mm

Cód – 9194717 | 520 mm

Cód – 9194718 | 620 mm

Blanco

Cód – 9194705 | 260 mm

Cód – 9194706 | 300 mm

Cód – 9194707 | 350 mm

Cód – 9194708 | 420 mm

Cód – 9194709 | 470 mm

Cód – 9194710 | 520 mm

Cód – 9194711 | 620 mm

Hettich

InnoTech Atira 176 mm

Los cajones Innotech Atira respetan las **especificaciones** definidas por **Hettich**. Todos los cajones de la línea cumplen con las especificaciones y reciben **hardware InnoTech Atira**.

Design Side de cristal

Blanco

Cód – 9194825 | 260 mm

Cód – 9194826 | 300 mm

Cód – 9194827 | 350 mm

Cód – 9194828 | 420 mm

Cód – 9194829 | 470 mm

Cód – 9194830 | 520 mm

Cód – 9194831 | 620 mm

Gris

Cód – 9194818 | 260 mm

Cód – 9194819 | 300 mm

Cód – 9194820 | 350 mm

Cód – 9194821 | 420 mm

Cód – 9194822 | 470 mm

Cód – 9194823 | 520 mm

Cód – 9194824 | 620 mm

Gris Oscuro

Cód – 9194832 | 260 mm

Cód – 9194833 | 300 mm

Cód – 9194834 | 350 mm

Cód – 9194835 | 420 mm

Cód – 9194836 | 470 mm

Cód – 9194837 | 520 mm

Cód – 9194838 | 620 mm

Hettich

Quadro 25 Deslizamiento

Los cajones Quadro 25 de deslizamiento respetan las **especificaciones** definidas por **Hettich**. Todos los cajones de la línea cumplen con las especificaciones y reciben **hardware Quadro 25**.

Embalaje Industrial

Stop Control / U.E. 30 uds.

Cód – 9105635	250 mm	Izquierda
Cód – 9105636	250 mm	Derecha
Cód – 9105639	300 mm	Izquierda
Cód – 9105640	300 mm	Derecha
Cód – 9105643	350 mm	Izquierda
Cód – 9105644	350 mm	Derecha
Cód – 9105647	400 mm	Izquierda
Cód – 9105648	400 mm	Derecha
Cód – 9105651	450 mm	Izquierda
Cód – 9105652	450 mm	Derecha
Cód – 9105655	500 mm	Izquierda
Cód – 9105656	500 mm	Derecha
Cód – 9105659	550 mm	Izquierda
Cód – 9105660	550 mm	Derecha

Silent System / U.E. 30 uds.

Cód – 9105661	250 mm	Izquierda
Cód – 9105662	250 mm	Derecha
Cód – 9105665	300 mm	Izquierda
Cód – 9105666	300 mm	Derecha
Cód – 9105669	350 mm	Izquierda
Cód – 9105670	350 mm	Derecha
Cód – 9105673	400 mm	Izquierda
Cód – 9105674	400 mm	Derecha
Cód – 9105677	450 mm	Izquierda
Cód – 9105678	450 mm	Derecha
Cód – 9105682	500 mm	Izquierda
Cód – 9105683	500 mm	Derecha
Cód – 9105686	550 mm	Izquierda
Cód – 9105687	550 mm	Derecha

Capacidad de carga: **25kg**

Hettich

Quadro 25 Deslizamiento

Los cajones Quadro 25 de deslizamiento respetan las **especificaciones** definidas por **Hettich**. Todos los cajones de la línea cumplen con las especificaciones y reciben **hardware Quadro 25**.

Embalaje Industrial

Push to open / U.E. 30 uds.

Cód – 9270469 | 250 mm | Izquierda
Cód – 9270470 | 250 mm | Derecha
Cód – 9270512 | 300 mm | Izquierda
Cód – 9270513 | 300 mm | Derecha
Cód – 9264122 | 350 mm | Izquierda
Cód – 9264123 | 350 mm | Derecha
Cód – 9270520 | 400 mm | Izquierda
Cód – 9270531 | 400 mm | Derecha
Cód – 9270532 | 450 mm | Izquierda
Cód – 9270533 | 450 mm | Derecha
Cód – 9270534 | 500 mm | Izquierda
Cód – 9270535 | 500 mm | Derecha
Cód – 9270537 | 550 mm | Izquierda
Cód – 9270538 | 550 mm | Derecha

Gatillos

Cód – 9144830 | 250 mm | Izquierda
Cód – 9144841 | 250 mm | Derecha
Cód – 9144597 | 250 mm | Izq/Der

Capacidad de carga: **25kg**

Hettich

Quadro 25 Deslizamiento

Los cajones Quadro 25 de deslizamiento respetan las **especificaciones** definidas por **Hettich**. Todos los cajones de la línea cumplen con las especificaciones y reciben **hardware Quadro 25**.

Embalaje Industrial

Silent System / U.E. 20 uds.

Cód – 9291925	250 mm	Izquierda
Cód – 9291926	250 mm	Derecha
Cód – 9267401	300 mm	Izquierda
Cód – 9267402	300 mm	Derecha
Cód – 9267403	350 mm	Izquierda
Cód – 9267404	350 mm	Derecha
Cód – 9267405	400 mm	Izquierda
Cód – 9267406	400 mm	Derecha
Cód – 9267408	450 mm	Izquierda
Cód – 9267409	450 mm	Derecha
Cód – 9267410	500 mm	Izquierda
Cód – 9267411	500 mm	Derecha
Cód – 9291927	550 mm	Izquierda
Cód – 9291928	550 mm	Derecha

Push to open / U.E. 20 uds.

Cód – 9291613	250 mm	Izquierda
Cód – 9291614	250 mm	Derecha
Cód – 9260344	300 mm	Izquierda
Cód – 9260345	300 mm	Derecha
Cód – 9260346	350 mm	Izquierda
Cód – 9260347	350 mm	Derecha
Cód – 9260348	400 mm	Izquierda
Cód – 9260349	400 mm	Derecha
Cód – 9260382	450 mm	Izquierda
Cód – 9260383	450 mm	Derecha
Cód – 9260384	500 mm	Izquierda
Cód – 9260385	500 mm	Derecha
Cód – 9291928	550 mm	Izquierda
Cód – 9291616	550 mm	Derecha

Capacidad de carga: **25kg**

Hettich

Quadro V6 Deslizamiento

Los cajones Quadro V6 de deslizamiento respetan las **especificaciones** definidas por **Hettich**. Todos los cajones de la línea cumplen con las especificaciones y reciben **hardware Quadro V6**.

Embalaje Industrial

Silent System / U.E. 20 uds.

Cód – 9049306 250 mm Izquierda
Cód – 9049307 250 mm Derecha
Cód – 9047647 300 mm Izquierda
Cód – 9047648 300 mm Derecha
Cód – 9047662 350 mm Izquierda
Cód – 9047666 350 mm Derecha
Cód – 9047735 400 mm Izquierda
Cód – 9047736 400 mm Derecha
Cód – 9047751 450 mm Izquierda
Cód – 9047752 450 mm Derecha
Cód – 9047770 500 mm Izquierda
Cód – 9047771 500 mm Derecha
Cód – 9047774 550 mm Izquierda
Cód – 9047775 550 mm Derecha
Cód – 9047625 600 mm Derecha
Cód – 9047626 600 mm Derecha

Push to open / U.E. 20 uds.

Cód – 9111359 250 mm Izquierda
Cód – 9111360 250 mm Derecha
Cód – 9105123 300 mm Izquierda
Cód – 9105124 300 mm Derecha
Cód – 9105929 350 mm Izquierda
Cód – 9105931 350 mm Derecha
Cód – 9105121 400 mm Izquierda
Cód – 9105122 400 mm Derecha
Cód – 9105907 450 mm Izquierda
Cód – 9105908 450 mm Derecha
Cód – 9105118 500 mm Izquierda
Cód – 9105119 500 mm Derecha
Cód – 9111355 550 mm Izquierda
Cód – 9111356 550 mm Derecha

Hettich

Quadro V6 Deslizamiento

Los cajones Quadro V6 de deslizamiento respetan las **especificaciones** definidas por **Hettich**. Todos los cajones de la línea cumplen con las especificaciones y reciben **hardware Quadro V6**.

Embalaje Industrial

Silent System / U.E. 10 uds.

Cód – 9292827	250 mm	Izquierda
Cód – 9292828	250 mm	Derecha
Cód – 9225673	300 mm	Izquierda
Cód – 9225674	300 mm	Derecha
Cód – 9225675	350 mm	Izquierda
Cód – 9225676	350 mm	Derecha
Cód – 9225677	400 mm	Izquierda
Cód – 9225678	400 mm	Derecha
Cód – 9225679	450 mm	Izquierda
Cód – 9225630	450 mm	Derecha
Cód – 9225631	500 mm	Izquierda
Cód – 9225632	500 mm	Derecha
Cód – 9254165	550 mm	Izquierda
Cód – 9254166	550 mm	Derecha
Cód – 9254168	600 mm	Derecha
Cód – 9254169	600 mm	Derecha

Push to open / U.E. 10 uds.

Cód – 9292843	250 mm	Izquierda
Cód – 9292844	250 mm	Derecha
Cód – 9255734	300 mm	Izquierda
Cód – 9255735	300 mm	Derecha
Cód – 9255737	350 mm	Izquierda
Cód – 9255738	350 mm	Derecha
Cód – 9255739	400 mm	Izquierda
Cód – 9255740	400 mm	Derecha
Cód – 9255741	450 mm	Izquierda
Cód – 9255742	450 mm	Derecha
Cód – 9255743	500 mm	Izquierda
Cód – 9255744	500 mm	Derecha
Cód – 9292845	550 mm	Izquierda
Cód – 9292846	550 mm	Derecha

Hettich

Quadro 25 Encaje

Los cajones Quadro 25 Encaje respetan las **especificaciones** definidas por **Hettich**. Todos los cajones de la línea cumplen con las especificaciones y reciben **hardware Quadro 25**.

Embalaje Industrial

Stop Control / U.E. 30 uds.

Cód – 9105599	250 mm	Izquierda
Cód – 9105600	250 mm	Derecha
Cód – 9105601	300 mm	Izquierda
Cód – 9105602	300 mm	Derecha
Cód – 9105605	350 mm	Izquierda
Cód – 9105606	350 mm	Derecha
Cód – 9105609	400 mm	Izquierda
Cód – 9105610	400 mm	Derecha
Cód – 9105611	450 mm	Izquierda
Cód – 9105612	450 mm	Derecha
Cód – 9105613	500 mm	Izquierda
Cód – 9105614	500 mm	Derecha
Cód – 9105615	550 mm	Izquierda
Cód – 9105616	550 mm	Derecha

Silent System / U.E. 30 uds.

Cód – 9105617	250 mm	Izquierda
Cód – 9105618	250 mm	Derecha
Cód – 9105619	300 mm	Izquierda
Cód – 9105620	300 mm	Derecha
Cód – 9105623	350 mm	Izquierda
Cód – 9105624	350 mm	Derecha
Cód – 9105627	400 mm	Izquierda
Cód – 9105628	400 mm	Derecha
Cód – 9105629	450 mm	Izquierda
Cód – 9105630	450 mm	Derecha
Cód – 9105631	500 mm	Izquierda
Cód – 9105632	500 mm	Derecha
Cód – 9105633	550 mm	Izquierda
Cód – 9105634	550 mm	Derecha

Capacidad de carga: **25kg**

Hettich

Quadro 25 Encaje

Los cajones Quadro 25 Encaje respetan las **especificaciones** definidas por **Hettich**. Todos los cajones de la línea cumplen con las especificaciones y reciben **hardware Quadro 25**.

Embalaje Industrial

Push to open / U.E. 30 uds.

Cód – 9273032 | 250 mm | Izquierda

Cód – 9273033 | 250 mm | Derecha

Cód – 9273034 | 300 mm | Izquierda

Cód – 9273035 | 300 mm | Derecha

Cód – 9273038 | 350 mm | Izquierda

Cód – 9273039 | 350 mm | Derecha

Cód – 9273040 | 400 mm | Izquierda

Cód – 9273041 | 400 mm | Derecha

Cód – 9273042 | 450 mm | Izquierda

Cód – 9273043 | 450 mm | Derecha

Cód – 9273044 | 500 mm | Izquierda

Cód – 9273045 | 500 mm | Derecha

Cód – 9273046 | 550 mm | Izquierda

Cód – 9273047 | 550 mm | Derecha

Capacidad de carga: **25kg**

Hettich

Quadro 25 Encaje

Los cajones Quadro 25 Encaje respetan las **especificaciones** definidas por **Hettich**. Todos los cajones de la línea cumplen con las especificaciones y reciben **hardware Quadro 25**.

Embalaje Industrial

Silent System / U.E. 20 uds.

Cód – 9267951 250 mm Izquierda
Cód – 9267953 250 mm Derecha
Cód – 9267954 300 mm Izquierda
Cód – 9267955 300 mm Derecha
Cód – 9267956 350 mm Izquierda
Cód – 9267957 350 mm Derecha
Cód – 9267958 400 mm Izquierda
Cód – 9267959 400 mm Derecha
Cód – 9267960 450 mm Izquierda
Cód – 9267961 450 mm Derecha
Cód – 9267962 500 mm Izquierda
Cód – 9267963 500 mm Derecha
Cód – 9291923 550 mm Izquierda
Cód – 9291924 550 mm Derecha

Push to open / U.E. 20 uds.

Cód – 9291778 250 mm Izquierda
Cód – 9291819 250 mm Derecha
Cód – 9259842 300 mm Izquierda
Cód – 9259843 300 mm Derecha
Cód – 9259844 350 mm Izquierda
Cód – 9259845 350 mm Derecha
Cód – 9259846 400 mm Izquierda
Cód – 9259847 400 mm Derecha
Cód – 9259848 450 mm Izquierda
Cód – 9259849 450 mm Derecha
Cód – 9259851 500 mm Izquierda
Cód – 9259852 500 mm Derecha
Cód – 9291820 550 mm Izquierda
Cód – 9291821 550 mm Derecha

Capacidad de carga: **25kg**

Innovika

Innovika

La biblioteca de Promob Maker MX tiene los siguientes ítems de Innovika:

Line 19



Line 25



Richmond



Hermintage



Kiel



Virginia



Dusseldorf



Quadra 25



Quadra 19



ALU Grande

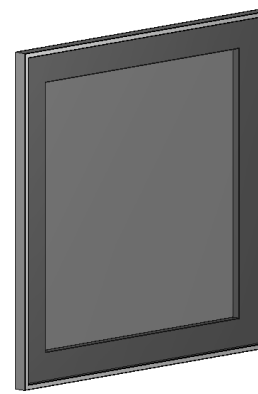

Vetra



Innovika

Para adicionar jaladeras, ventanas o cambiar los acabados de las puertas utiliza-se la **Pestaña de Modelos**.

- Las puertas Line 19, Line 25, Quadra 25, Vetra y ALU Grande tienen modelos de jaladeras integradas en las puertas;
- Las puertas Richmond, Virginia, Hermintage, Dusseldorf y Kiel no tienen opciones de jaladeras;
- Jaladera de la biblioteca patrón podrán ser adicionadas en las Puertas Innovika en la opción Sin Jaladera o en puertas que no reciben jaladeras Innovika;
- Las puertas Line 19, Hermintage, Dusseldorg, Kiel, Vetra y ALU Grande tienen opción de adicionar Ventana;
- Las puertas Virginia, Hermintage, Dusseldorf y Kiel no tienen opción Horizontal o Vertical.

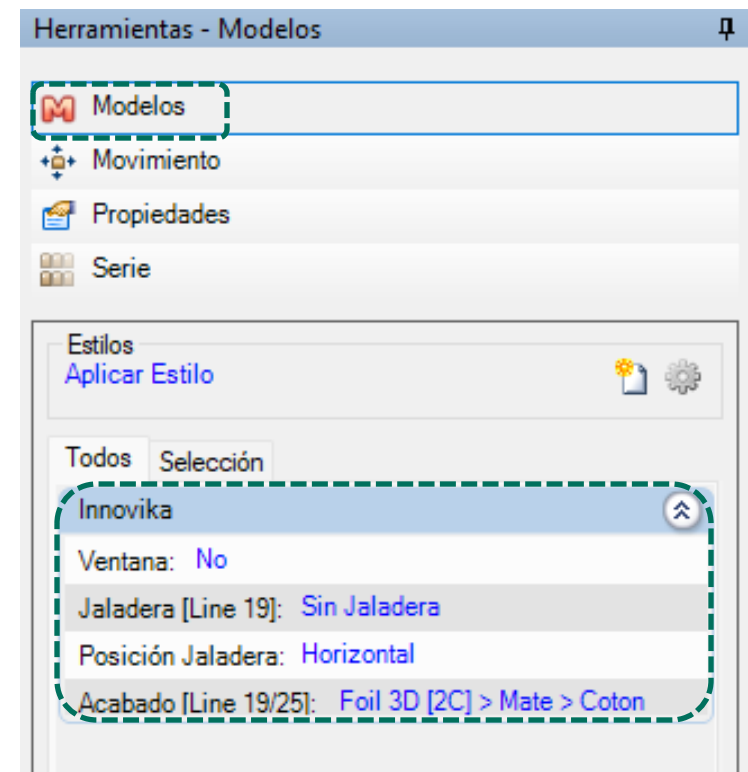

Las Puertas **no generan Dibujo Técnico**, porque son **apenas compradas**.

Caesarstone

Caesarstone

Hay 3 piezas y un módulo de isla disponibles en la biblioteca.

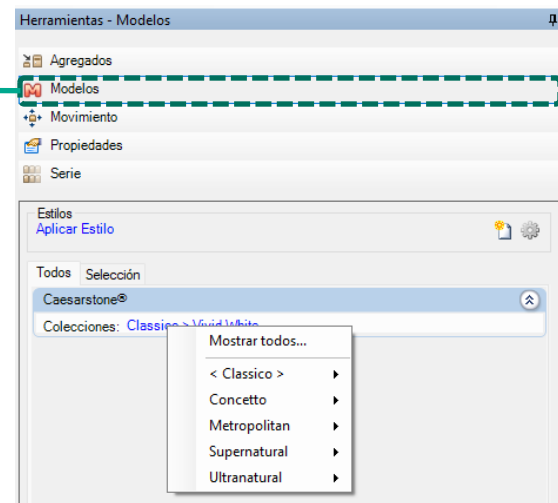
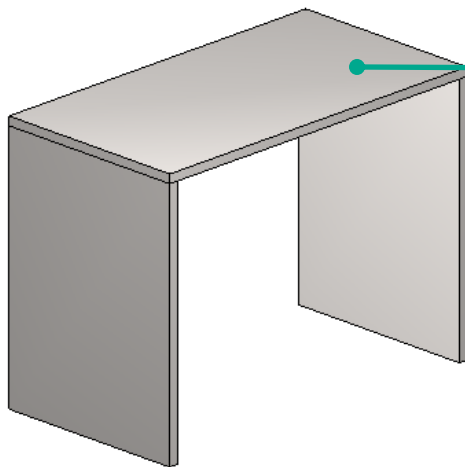
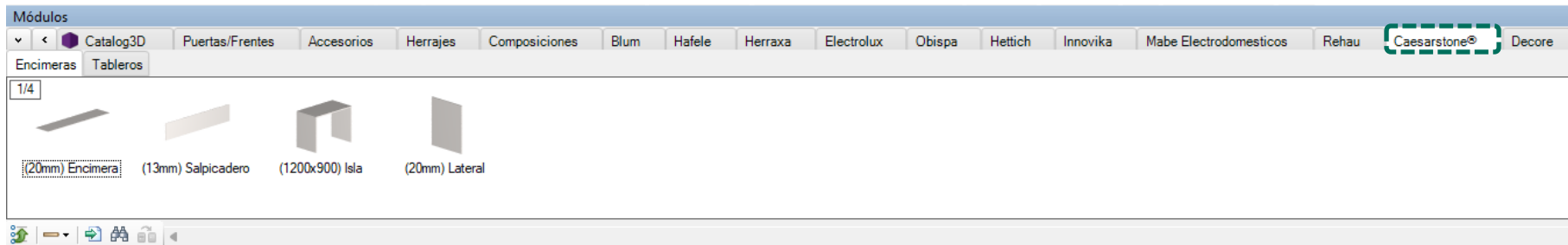

Los acabados están disponibles a través del panel de **Propiedades** en la pestaña de **Modelos**. Es posible cambiar las dimensiones.

Rehau

Rehau

La biblioteca de Promob Maker MX tiene los siguientes elementos de Rehau:

- Zóculos y Patas (10 cm o 15 cm)
- Persianas
- Tableros

Rehau

Para insertar las persianas utilizar-se la pestaña Rehau:

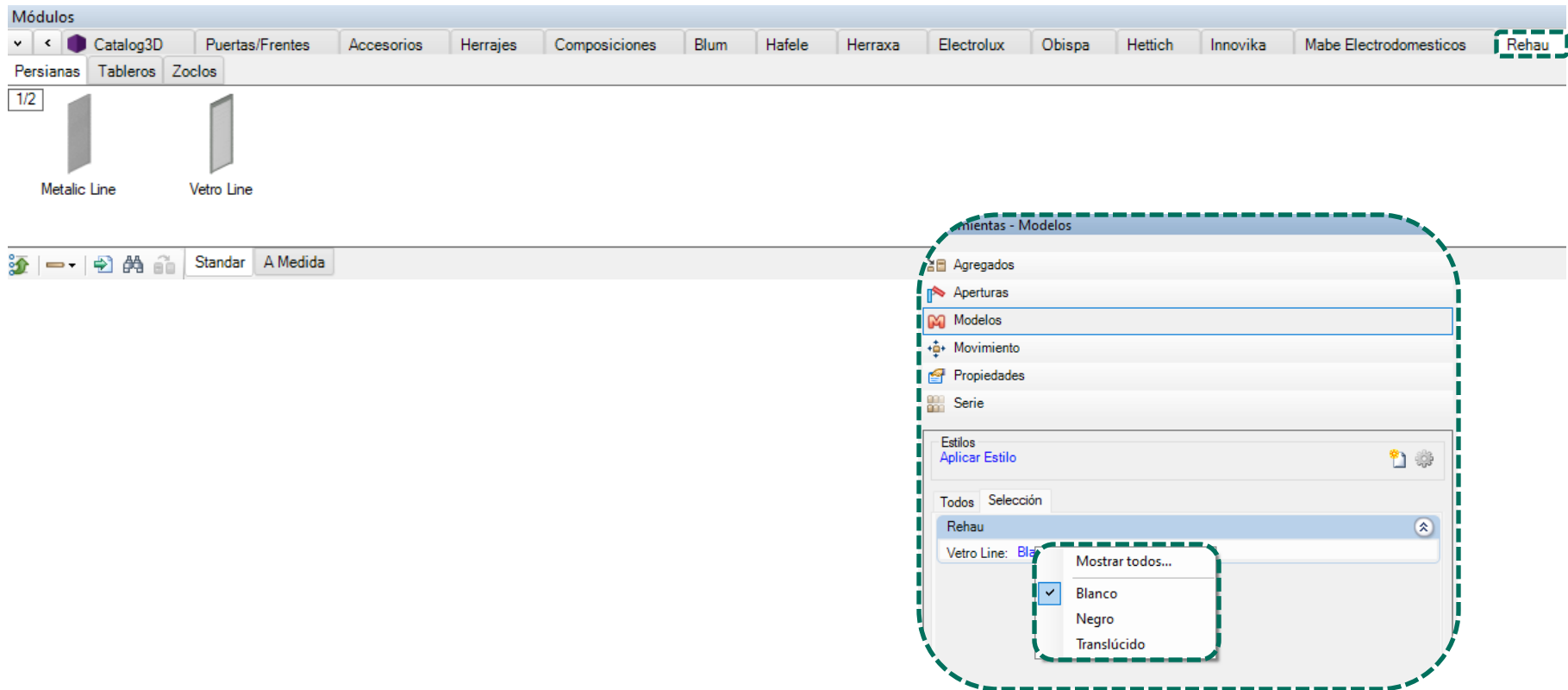

Las persianas generan lista de almolxarifado pero **no generan** dibujo técnico. Para elegir los módulos consulte la pestaña de **Modelos**.

Rehau

Persianas

Metalic Line

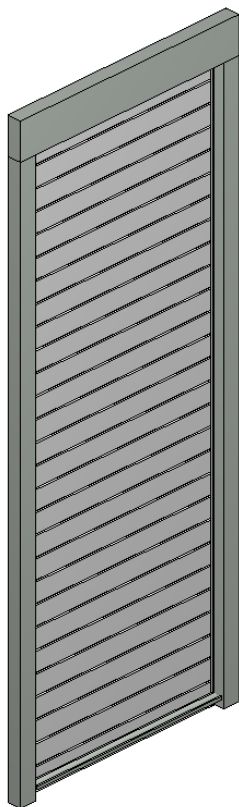

Vetro Line

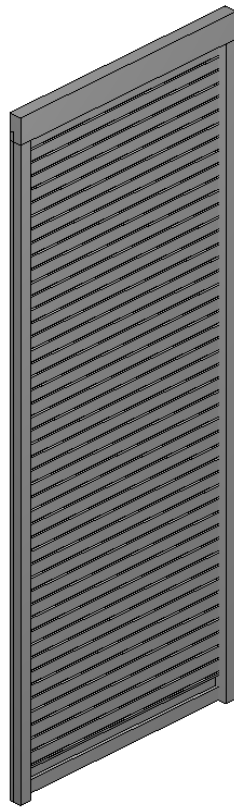

A Medida E-23

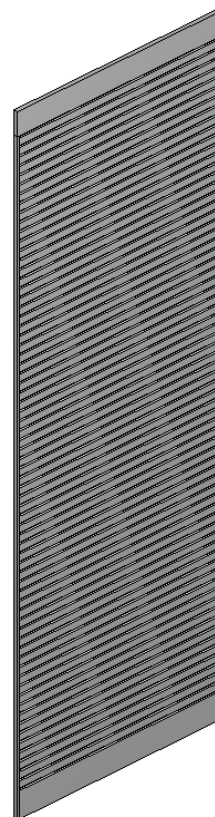

Las **persianas** están disponibles en la **pestaña del socio**.

Rehau

Zóculos y Patas

Para insertar los zóculos y patas utilizar-se la pestaña de **Inserción Automática**:

Pata 100

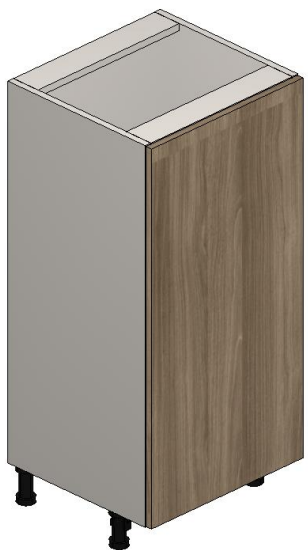

Pata 150

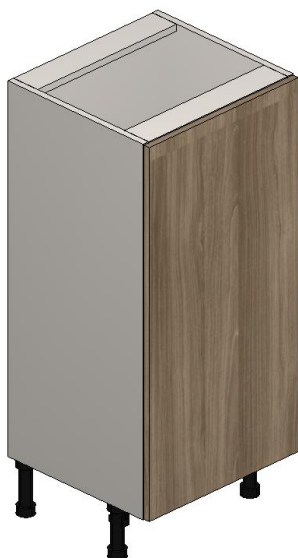

Zóclo 100

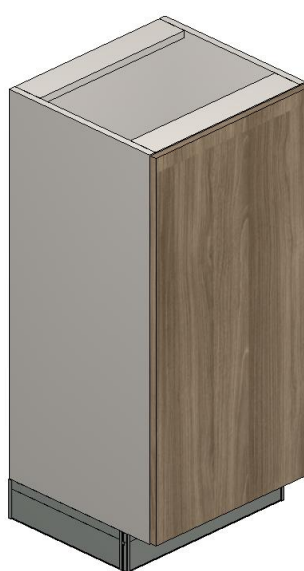

Zóclo 150

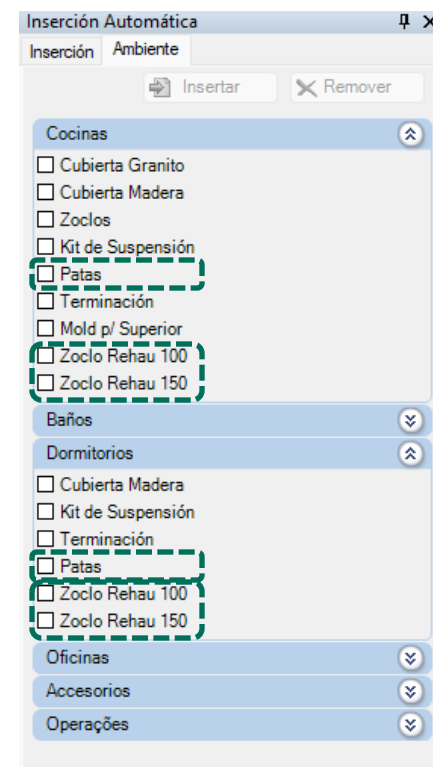
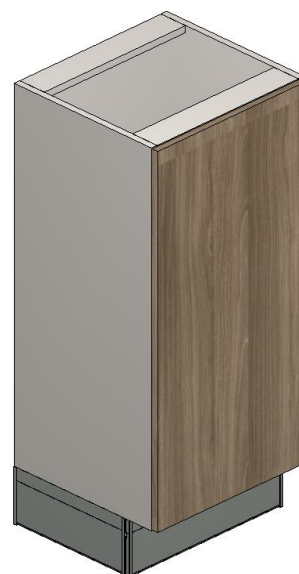

Los **zóculos** están disponibles para las líneas de **Cocinas, Cocinas Gola y Dormitorios**.

Rehau

Para insertar zóculos laterales, consulte la pestaña de **Agregados**:

Sin Zóculos Laterales

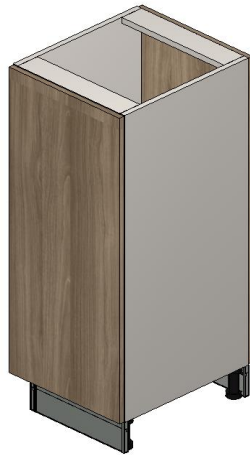

Con Zóculos Laterales

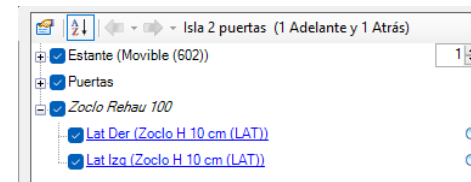
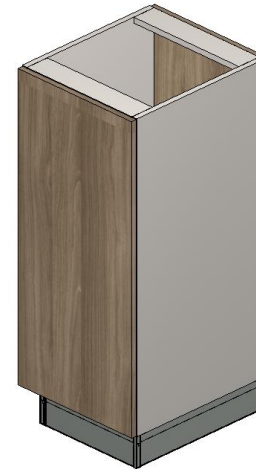

Los módulos de **Islas inferiores** en Cocinas poseen zóculo frontal y trasero **automáticos**.
Para insertar zóculos laterales, consulte la pestaña de **Agregados**.

Rehau

Para insertar los tableros utilizar la pestaña **Rehau**:

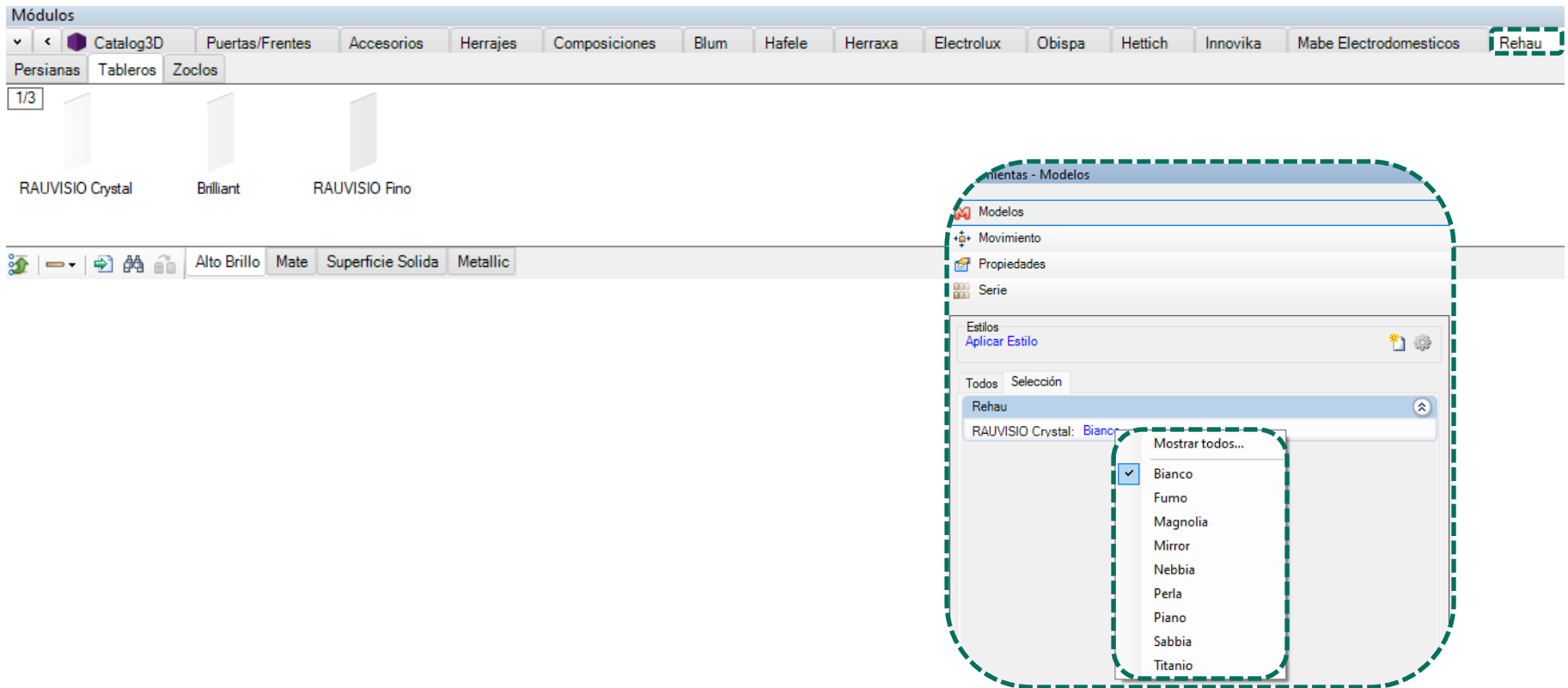

Los tableros generan lista de almolxarifado y **generan** dibujo técnico. Para elegir los módulos consulte la pestaña de **Modelos**.

Presupuesto

Presupuesto

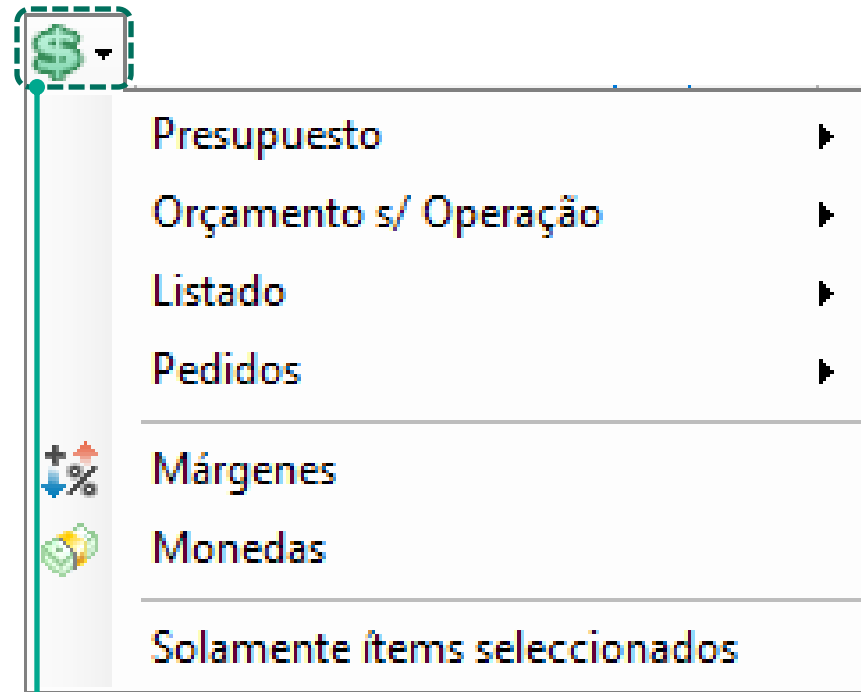

Listado: muestra la lista de los ítems insertados en el proyecto, sin información de precios.

Presupuesto: muestra la lista de los ítems insertados en el proyecto con sus respectivos precios de venta.

Presupuesto Resumido: muestra solamente el precio del proyecto

Presupuesto

Listado / Presupuesto Montado



Proyecto - Ambiente 3D

- Accesorios Fabricados						
Item	Rep	Cant	Referencia	Descripción	Dimensiones	Precio
1	1	1 UN	PGOLA02.396	Manija Gola p/ Puerta 396x50x18mm	396 x 50 x 20,5	2,52
4	1	1 UN	PGOLA02.396	Manija Gola p/ Puerta 396x50x18mm	396 x 50 x 20,5	2,52
7	1	1 UN	PGOLA02.496.5	Manija Gola p/ Puerta 496.5x50x18mm	496,5 x 50 x 20,5	2,62
10	1	1 UN	PGOLA02.496.5	Manija Gola p/ Puerta 496.5x50x18mm	496,5 x 50 x 20,5	2,62
13	1	1 UN	PGOLA02.496	Manija Gola p/ Puerta 496x50x18mm	496 x 50 x 20,5	2,62
						12,90

- Montaje

Item	Rep	Cant	Referencia	Descripción	Dimensiones	Precio
16	1	1 UN	3604.100.50.30.100	Armario Sup 2 Puertas	1000 x 500 x 300	338,72
85	1	1 UN	7201.18.100	Frente Cajón	396 x 351 x 18,5	4,47
92	1	1 UN	7201.18.100	Frente Cajón	396 x 351 x 18,5	4,47
99	1	1 UN	2202.40.71.60.100	Mód Inf 2 Cajones Altos	400 x 710 x 600	629,82
248	1	1 UN	2104.50.71.60.100	Mód Inferior 1 Puerta	500 x 710 x 600	292,66
318	1	1 UN	7001.18.100	Puerta inferior Dob total	496 x 705 x 18,5	31,97
328	1	1 UN	7051.18.100	Puerta Sup Bis Total Gola	496,5 x 496 x 18,5	29,56
338	1	1 UN	7051.18.100	Puerta Sup Bis Total Gola	496,5 x 496 x 18,5	29,56
						1.361,23

Muestra informaciones del módulo **montado**.

Presupuesto

Listado / Presupuesto Explodido

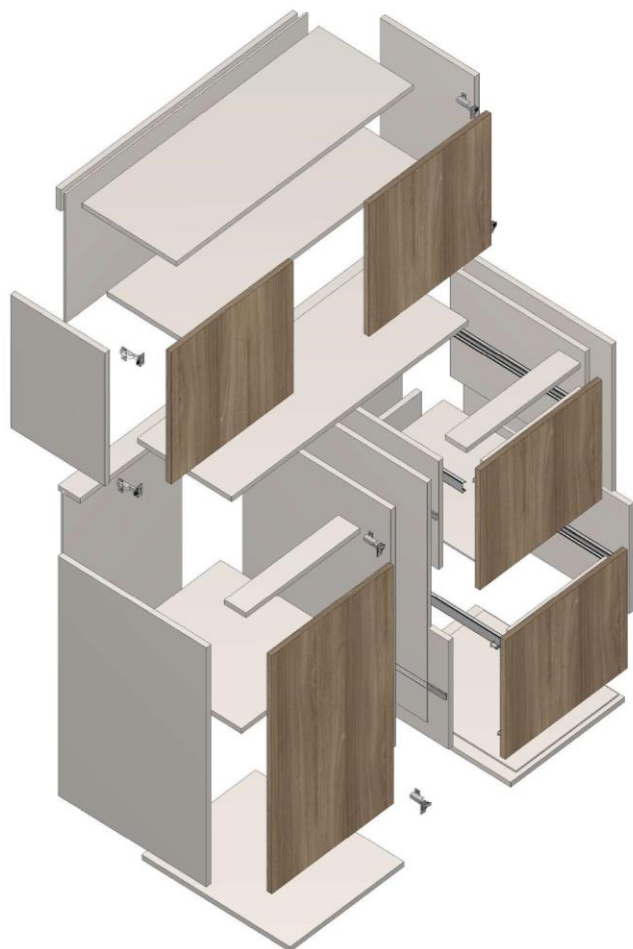

- Montaje						
Item	Rep	Cant	Referencia	Descripción	Dimensiones	Precio Final
11	1	1 UN	3604.100.50.30.100	Armario Sup 2 Puertas	1000 x 500 x 300	85,82
12	1	1 UN	001.100	Base Inferior	963 x 18 x 300	19,21
13	1	4 UN	PARMF	Perno p/ MiniFcx	8 x 31,5	4,20
14	1	0.2889 M2	MDF.COR.18.100	Placa Branco Espesor 18mm	963 x 18 x 300	0,30
15	1	4 UN	TMF18	Tamborfx p/ 18/25mm	15 x 12,5	4,20
16	1	4 UN	TFMF.100	Tapa Embellecedoras p/ Minifcx Branco	15 x 1 x 15	4,20
17	1	4 UN	CAV	Tarugo 8X30	8 x 30	4,20
18	1	2.006 M	FTPVC.4522.100	Tira de Borde PVC Espeor 0.45x22mm Branco	2006 x 22 x 0,45	2,11
19	1	1 UN	001.100	Base Superior	963 x 18 x 300	19,21
20	1	4 UN	PARMF	Perno p/ MiniFcx	8 x 31,5	4,20
21	1	0.2889 M2	MDF.COR.18.100	Placa Branco Espesor 18mm	963 x 18 x 300	0,30
22	1	4 UN	TMF18	Tamborfx p/ 18/25mm	15 x 12,5	4,20
23	1	4 UN	TFMF.100	Tapa Embellecedoras p/ Minifcx Branco	15 x 1 x 15	4,20
24	1	4 UN	CAV	Tarugo 8X30	8 x 30	4,20
25	1	2.006 M	FTPVC.4522.100	Tira de Borde PVC Espeor 0.45x22mm Branco	2006 x 22 x 0,45	2,11
26	1	1 UN	101.100	Lateral Derecha	500 x 18 x 300	2,01
27	1	0.15 M2	MDF.COR.18.100	Placa Branco Espesor 18mm	500 x 18 x 300	0,16
28	1	1.76 M	FTPVC.4522.100	Tira de Borde PVC Espeor 0.45x22mm Branco	1760 x 22 x 0,45	1,85
29	1	1 UN	101.100	Lateral Izquierda	500 x 18 x 300	2,01
30	1	0.15 M2	MDF.COR.18.100	Placa Branco Espesor 18mm	500 x 18 x 300	0,16

Muestra informaciones de la **composición** del módulo.

Márgenes

Márgenes

Cozinha Banheiro Dormitório Escritório Painéis/Tampos Portas/Frentes Accesorios

Pedido		Presupuesto	
ICMS	E 0 %	Acréscimo	+ 0 %
IPI	+ 5 %	Frete	+ 0 %
Desconto 1	- 0 %	Montagem	+ 0 %
Desconto 2	- 0 %		
Desconto 3	- 0 %		
Desconto 4	- 0 %		
Desconto 5	- 0 %		
Acréscimo	+ 0 %		

Grupos Cerrar

Márgenes separados por líneas de modulación.

Porcentajes (descuentos o creces) sobre el **precio** de la **Fábrica**.

Porcentajes sobre el precio de **venta de los módulos** (define el precio a ser brindado al cliente final).

Plugins

Plugins

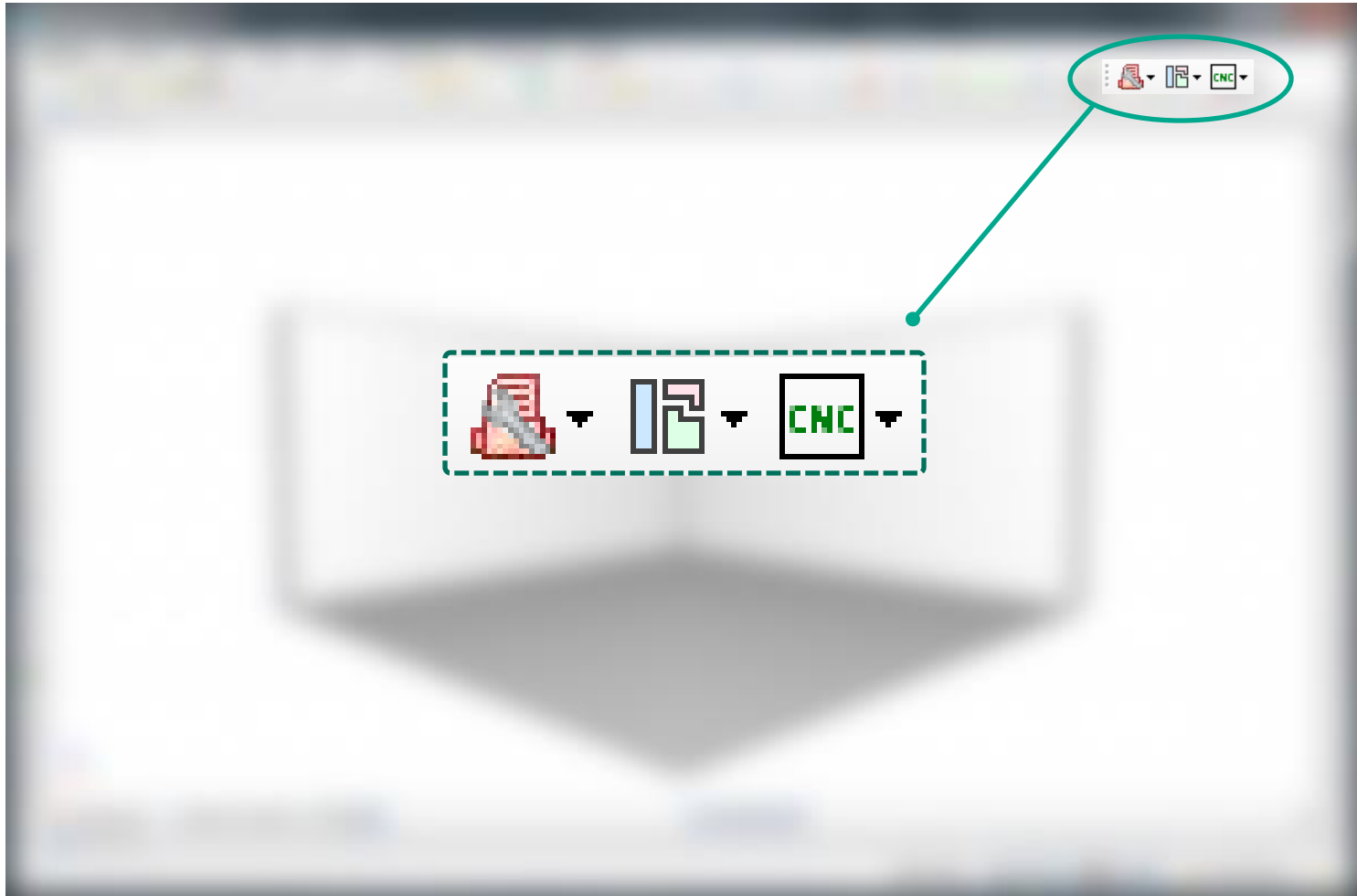

Los **plugins** quedan disponibles para la utilización en la barra de herramientas superior de Promob.

Plugins

Builder View



El Plugin Builder View genera la documentación técnica del proyecto. Al acceder al plugin es necesario definir un directorio para que la documentación, en formato PDF se almacene.

En este directorio la documentación se organiza de la siguiente forma:

1) Subdirectorios con los detalles técnicos de cada módulo.

2) Documentos que demuestren la explosión de cada módulo.

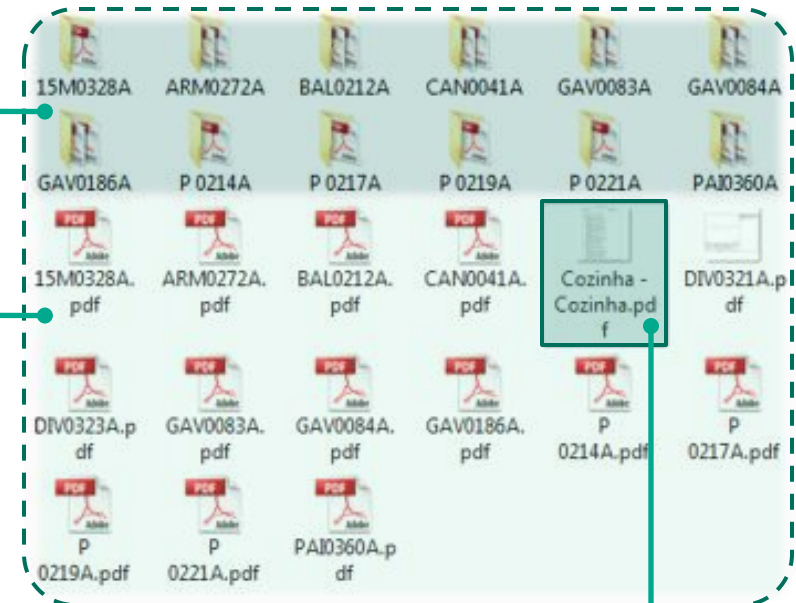

Memoria del proyecto, con información de todos los elementos incluidos en el proyecto.

Plugins

Builder View



1) Documentos mostrando la explosión de cada módulo.

Perspectiva
do módulo

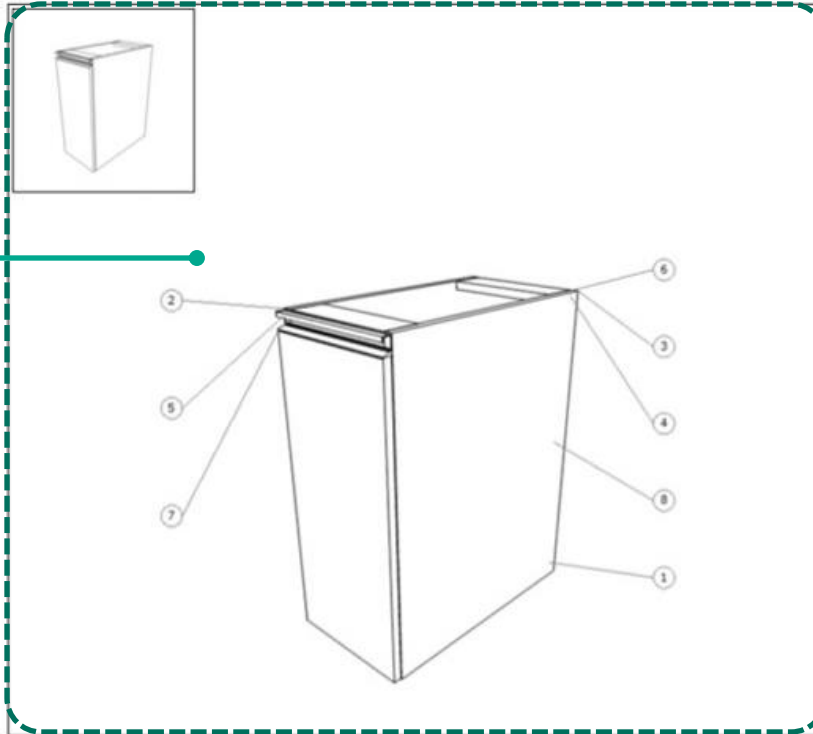

Composições			
Item	Código	Descrição	Qty.
1	BAS1050A	Base Inferior	1
2	LAT1051A	Lateral Esquerda	1
3	LAT1052A	Lateral Direita	1
4	FUN1053A	Fundo	1
5	TRA1054A	Travessa Frontal	1
6	TRA1055A	Travessa	1
7	PAI1072A	Painel Porta Inferior Dob Total	1
8	PRA1077A	Prateleira Interna Móvel 18mm	1

Ferragens		
Descrição	Qty.	UN
Cavilha 8X30	10	UN
Dobradiça Reta	2	UN
Haste p/ Minifix	8	UN
Perfil Puxador Gola	0,296	M
Suporte Pino p/ Prateleira	4	UN
Tamborfix p/ 18/25mm	8	UN
Tapa Furo p/ Minifix Branco	8	UN

Elementos que
componen el
módulo

Leyenda

Cliente:		Ambiente: Ambiente 3D	
Data: 15/05/2018	Referência: 2104		
Título/Nome: Balcão 1 Porta (300x720x550)			
Código: BAL1082A	Página:		1/1

Cada archivo almacena **información técnica** sobre los elementos que componen el **módulo** (lateral, base, fondo, etc.).

Plugins

Builder View



1) Documentos que demuestran la explosión de cada módulo.

Módulo despiezado

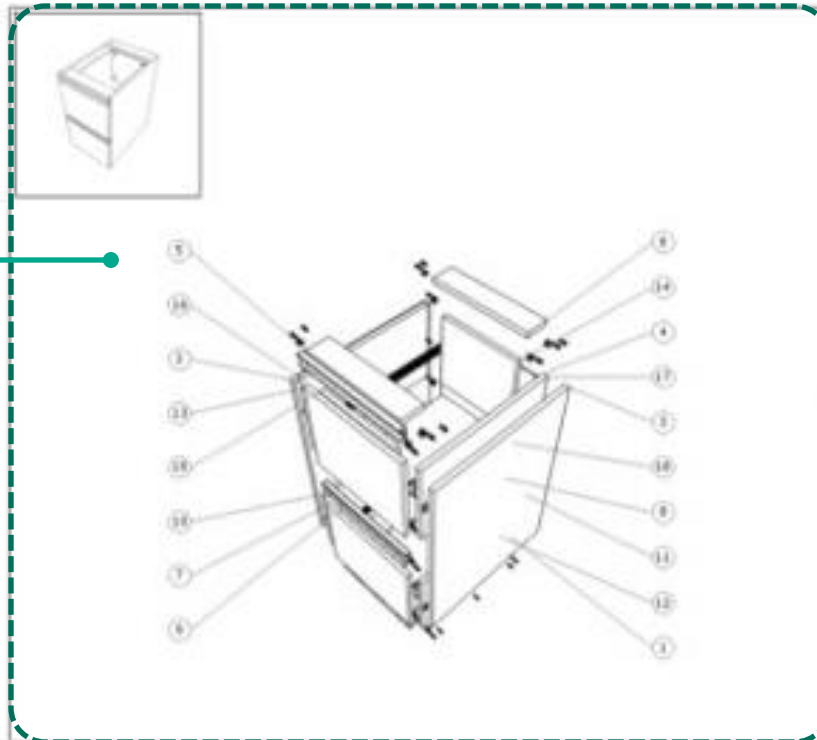

Composições			
Item	Código	Descrição	Qtde.
1	BAS1482A	Base Inferior	1
2	LAT1482A	Lateral Esquerda	1
3	LAT1482A	Lateral Direita	1
4	FUN1482A	Fundo	1
5	TRA1484A	Travessa Frontal	1
6	TRA1482A	Travessa	1
7	PAR1488A	Panel Gaveta	1
8	GAV1482A	Travessa Gaveta	1
9	GAV1487A	Centro Frente Gaveta	1
10	GAV1486A	Lateral Esquerda Gaveta	1
11	GAV1490A	Lateral Direita Gaveta	1
12	GAV1506A	Fundo Gaveta	1
13	PAR1521A	Panel Gaveta	1
14	GAV1525A	Travessa Gaveta	1
15	GAV1530A	Centro Frente Gaveta	1
16	GAV1531A	Lateral Esquerda Gaveta	1
17	GAV1532A	Lateral Direita Gaveta	1
18	GAV1533A	Fundo Gaveta	1

Ferragens		
Descrição	Qtde.	Un.
Carinha ØX30	18	Un.
haste p/ Moeda	24	Un.
Parafuso p/ Frente Falsa	8	Un.
Perf. Passador Gola	0,762	M.
Tamborão p/ 18/25mm	24	Un.
Tapa Puro p/ Moeda Branco	24	Un.
Tolerância Total 300mm	1	Un.

Elementos que componen el módulo

Leyenda

<p>Balcão 2 Gavetões (400x720x550)</p>	
<p>GAV1552A</p>	<p>1/1</p>

Cada archivo almacena **información técnica** sobre los elementos que componen el **módulo** (lateral, base, fondo, etc.).

Plugins

Builder View



2) Subdirectorios con detalles técnicos de cada uno de los módulos.

Diseño técnico del componente

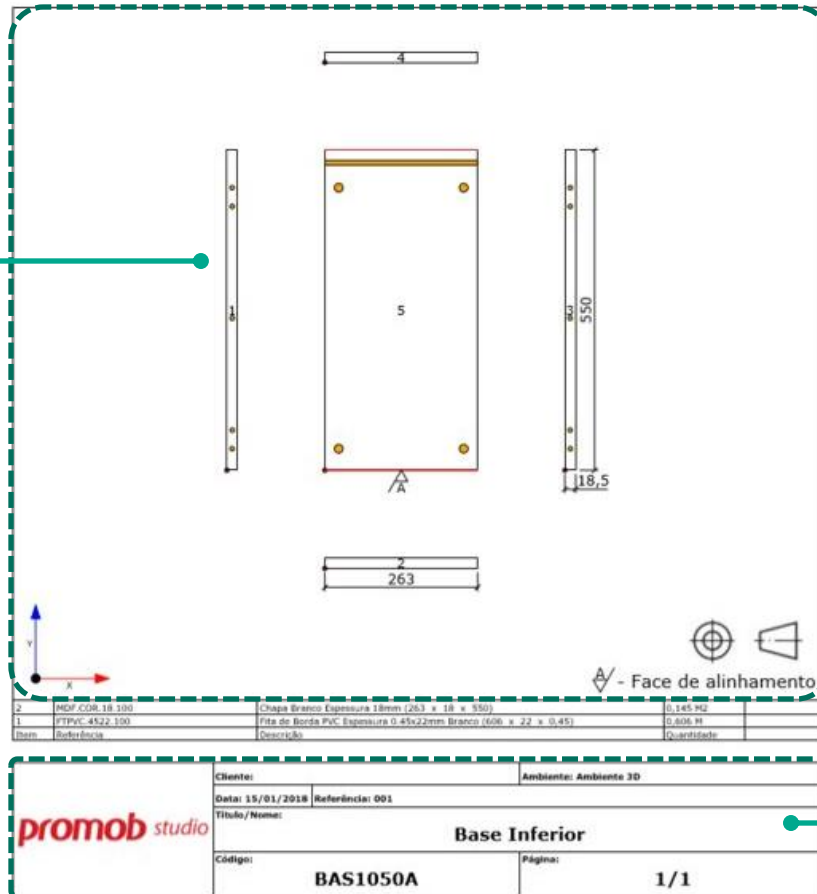

Furação				
Face 1				
X	Y	Prof:	Diam:	
9	37	24	8	
9	485	24	8	
9,25	69	24	8	
9,25	261	24	8	
9,25	453	24	8	
Face 5				
X	Y	Prof:	Diam:	
24	37	13,5	15	
24	485	13,5	15	
239	37	13,5	15	
239	485	13,5	15	
Face 3				
X	Y	Prof:	Diam:	
9,25	453	24	8	
9,25	261	24	8	
9,25	69	24	8	
9,5	485	24	8	
9,5	37	24	8	
Rasgos				
Face 5				
Y	X1	X2	Larg:	Prof:
527,75	0	263	7	11

Posición y dimensión de agujeros y rasgos

Legenda

promob studio	Cliente:	Ambiente: Ambiente 3D
	Data: 15/01/2018	Referência: 001
	Título/Nome: Base Inferior	
	Código: BAS1050A	Página: 1/1

Cada archivo almacena **información técnica** sobre los elementos que componen el **módulo** (lateral, base, fondo, etc.).

Plugins

Builder View



Representación gráfica del componente:

Puntos Griss: agujeros

Puntos rojos: punto cero de la cara

Línea gris: lágrima

Doble flecha: dirección del eje

Flecha A: cara de alineación

Flecha B: cinta de borde

Número: identificación facial

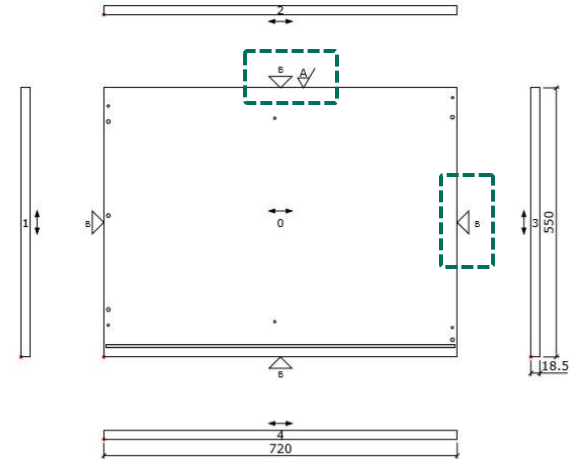

	MDF.COR.18.100	Chapa Branco Espessura 18mm (760 x 18 x 550)	0.418 M2	
B1	FTPVC.4522.100	Fita de Borda PVC Espessura 0.45x22mm Branco (2780 x 22 x 0,45)	2.78 M	
Item	Referência	Descrição	Quantidade	

Referencia, descripción (nombre, acabado, dimensiones) y cantidad de lámina y cinta de canto.

- La dimensión de **la placa** se muestra con el descuento de la **cinta de borde** y la adición de Overcut.
- La dimensión de la cinta de borde se muestra con el valor de Sobrecorte.

Plugins

Optimizador de corte

El Plugin **Optimizador de corte** se encarga de planificar el corte de la **lámina** según los materiales y espesores utilizados en el proyecto y generar **etiquetas** a partir de la información importada del proyecto. La información sobre la lámina (acabado, espesor) se exporta automáticamente desde el proyecto al **Optimizador**.

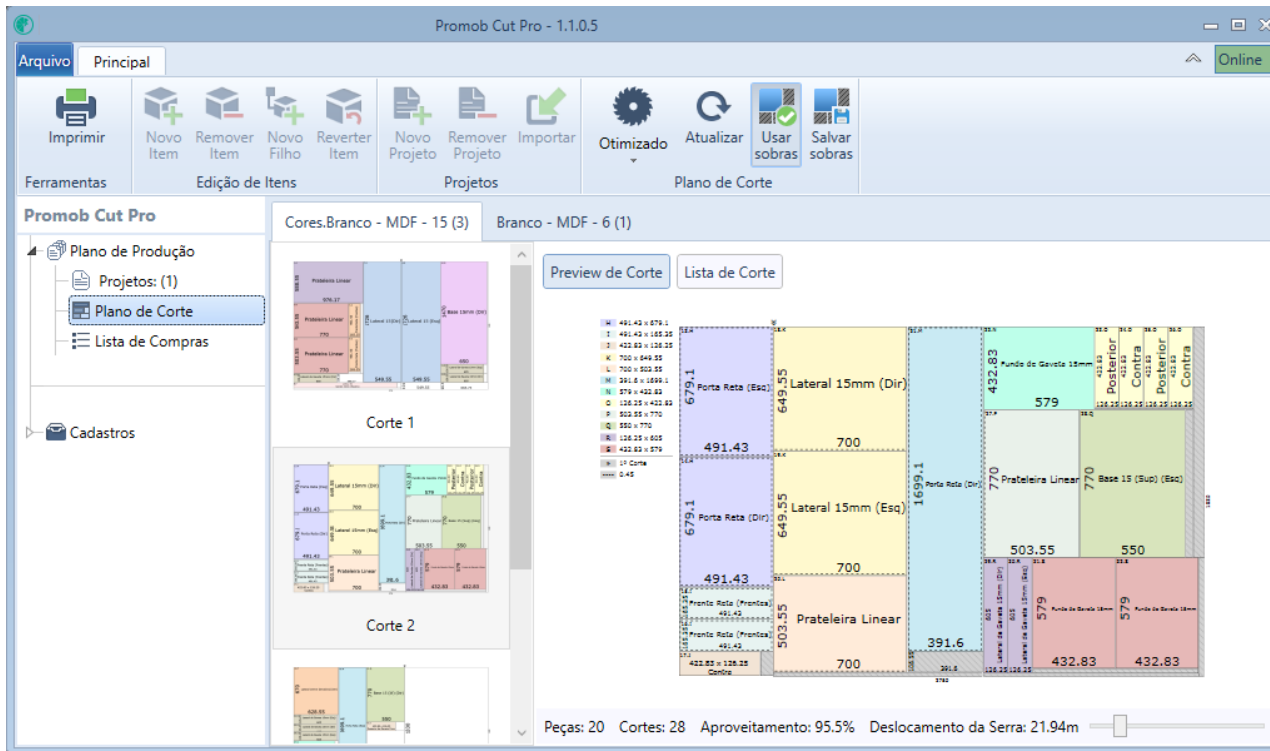

The screenshot displays the Promob Cut Pro software interface, version 1.1.0.5. The main window shows a cutting optimization plan for a sheet of material. The interface includes a menu bar (Arquivo, Principal), a toolbar with various tools (Imprimir, Novo Item, Remover Item, Novo Filho, Reverter Item, Novo Projeto, Remover Projeto, Importar, Otimizado, Atualizar, Usar sobras, Salvar sobras), and a sidebar with options like Plano de Produção, Projetos, Plano de Corte, Lista de Compras, and Cadastros.

The main workspace is divided into several sections:

- Top Panel:** Shows the material type and quantity: "Cores.Branco - MDF - 15 (3)" and "Branco - MDF - 6 (1)".
- Preview of Corte:** A large central area showing a detailed cutting plan. It includes a legend on the left with color-coded items and their dimensions. The main area shows a grid of cut pieces with labels such as "Porta Reta (Eso)", "Lateral 15mm (Dir)", "Prateleira Linear", "Base 15 (Sup) (Eso)", and "Punção de Gaveto 15mm".
- Lista de Corte:** A table on the right listing the cut pieces with their dimensions and quantities.
- Bottom Panel:** Displays summary statistics: "Peças: 20", "Cortes: 28", "Aproveitamento: 95.5%", and "Deslocamento da Serra: 21.94m".

El proveedor de tecnología es responsable de brindar **soporte a las consultas de uso**.

Plugins

Máquinas



Plugin **Máquinas** genera archivos que son interpretados por las máquinas.

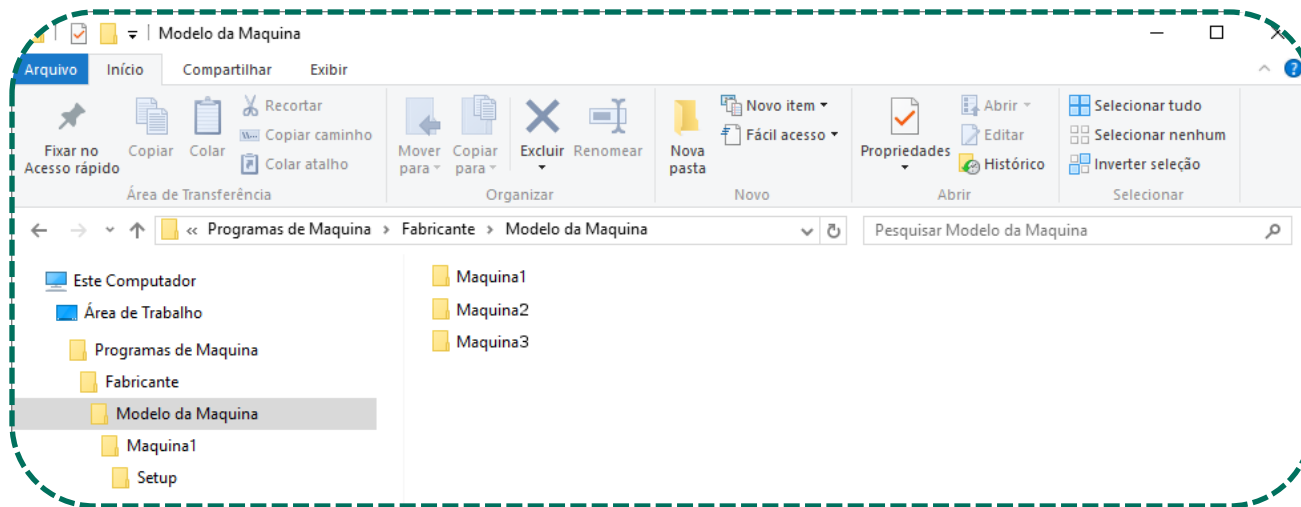
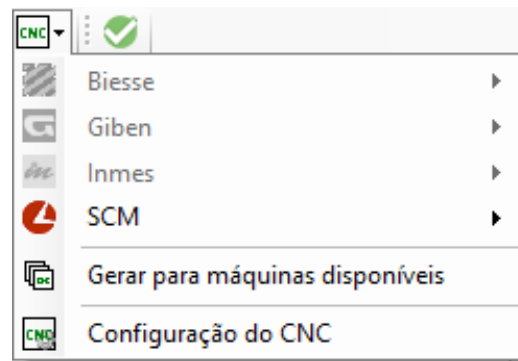

CNC significa Control Numérico por Computadora y se utiliza para **automatizar tareas** como corte, fresado, taladrado y tallado.

Plugins

Informes

Los informes son responsables de presentar **listas de ítems** de los proyectos según la necesidad de visualización del cliente.

The image shows a software interface with a menu titled "Dibujo Técnico" and a file explorer window below it. The menu options are:

- Informe para compra de materiales.
- Informe de fabricación por componentes
- Informe de fabricación por módulo.
- Informe de perfil
- Informe para la separación en el Depósito/Stock.
- Informe de tapa cantos/bordes
- Informes de entamburados
- Informe de ítems montados.
- Generar informes...
- Generar los informes seleccionados.
- Configurar selección de informes.
- Configuraciones generales del Builder
- Exportar configuración de plugins
- Importar configuración de plugins

The file explorer window shows a table of files:

Nome	Status	Data de modificação	Tipo	Tamanho
Desenhos	✓	07/08/2024 13:40	Pasta de arquivos	
Relatórios	✓	07/08/2024 13:40	Pasta de arquivos	
Projeto - Cozinha	✓	05/08/2024 16:02	Microsoft Edge PDF ...	32 KB

Plugins

Informe para compra de materiales

promob studio	Empresa:		
	Cliente:	Proyecto: Ambiente 3D	
	Archivo: tmp22FD.promob	Fecha: 22/11/2019	Página: 1/1
	Título/Nombre: Informe para compra de materiales.		

Referencia	Descripción	Cant.	UN
DOBT	Bisagra Recta	2	UN
PREB1	Clavo 8x1	15	UN
PARMF	Perno p/ MiniFix	8	UN
MDF.COR.18.100	Placa Branco Espesor 18mm	1,3218	M2
MDF.COR.6.100	Placa Branco Espesor 6mm	0,1999	M2
PINMET	Soporte Perno p/Entrepáño	4	UN
TMF18	Tamborfix p/ 18/25mm	8	UN
TFMF.100	Tapa Embellecedoras p/ Minifix Blanco	8	UN
CAV	Tarugo 8X30	10	UN
FTPVC.4522.100	Tira de Borde PVC Espesor 0.45x22mm Branco	11,015	M
PGOLA02.296.500	Tirador Gola p/ Puerta 296x50x18mm Aluminio	1	UN

El informe mostrará información sobre los **artículos comprados** en el entorno.

Plugins

Informe de fabricación de componentes

promob studio	Empresa:		
	Cliente:	Proyecto: Ambiente 3D	
	Archivo: tmp8488.promob	Fecha:	Página: 1/1
	Título/Nombre: Informe de fabricación por componentes		

Bases

Cód	Referencia	Descripción	Medida	Cant.	UN	Usado en
BAS0007A	002.100	Base Inferior	300 x 18 x 550	1	UN	BAL0034A

Entrepaños

Cód	Referencia	Descripción	Medida	Cant.	UN	Usado en
ENT0033A	602.100	Entrepañó Interno Movable 18mm	263 x 18 x 525	1	UN	BAL0034A

Laterales

Cód	Referencia	Descripción	Medida	Cant.	UN	Usado en
LAT0008A	131.100	Lateral Izquierda	701,5 x 18 x 550	1	UN	BAL0034A
LAT0009A	131.100	Lateral Derecha	701,5 x 18 x 550	1	UN	BAL0034A

Panel Puerta

Cód	Referencia	Descripción	Medida	Cant.	UN	Usado en
PAN0027A	1601.100	Panel Puerta Bajo Bis Total Gola	681 x 25 x 296	1	UN	BAL0034A

Refuerzo

Cód	Referencia	Descripción	Medida	Cant.	UN	Usado en
REF0012A	301.100	Refuerzo Trasero	263 x 18 x 80	1	UN	BAL0034A

El informe mostrará **todos los componentes** del entorno, agrupados por sus respectivos grupos, sin tener en cuenta el módulo principal.

Plugins

Informe de fabricación por módulo

promob studio	Empresa:				
	Cliente:		Proyecto: Ambiente 3D		
	Archivo: tmp84B8.promob			Fecha:	Página: 1/1
	Título/Nombre: Informe de fabricación por módulo.				

BAL0034A - Mód Inferior 1 Puerta

	Cód	Referencia	Descripción	Medida	Cant.	UN
	BAS0007A	002.100	Base Inferior	300 x 18 x 550	1	UN
	ENT0033A	602.100	Entrepaño Interno Movable 18mm	263 x 18 x 525	1	UN
	LAT0008A	131.100	Lateral Izquierda	701,5 x 18 x 550	1	UN
	LAT0009A	131.100	Lateral Derecha	701,5 x 18 x 550	1	UN
	PAN0027A	1601.100	Panel Puerta Bajo Bis Total Gola	681 x 25 x 296	1	UN
	REF0011A	201.100	Refuerzo Superior	263 x 18 x 80	1	UN
	REF0012A	301.100	Refuerzo Trasero	263 x 18 x 80	1	UN
	RES0010A	501.100	Respaldo	300 x 6 x 720	1	UN

El informe mostrará los módulos **principales**, con imágenes de ellos, que muestran los detalles **de los niños**.

Plugins

Informe para separación de almacén

promob studio	Empresa:		
	Cliente:	Proyecto: Ambiente 3D	
	Archivo: tmp22FD.promob	Fecha: 22/11/2019	Página: 1/1
	Título/Nombre: Informe para la separación en el Depósito/Stock.		

Referencia	Descripción	Cant.	UN
CAV	Tarugo 8X30	10	UN
DOBT	Bisagra Recta	2	UN
PARMF	Perno p/ MiniFix	8	UN
PGOLA02.296.500	Tirador Gola p/ Puerta 296x50x18mm Aluminio	1	UN
PINMET	Soporte Perno p/Entrepañó	4	UN
PREB1	Clavo 8x1	15	UN
TFMF.100	Tapa Embellecedoras p/ Minifix Blanco	8	UN
TMF18	Tamborfix p/ 18/25mm	8	UN

El informe mostrará todos los **artículos del almacén** en la habitación.

Plugins

Informe de bordes

promob studio	Empresa:		
	Cliente:	Proyecto: Ambiente 3D	
	Archivo: tmp84B8.promob	Fecha:	Página: 1/1
	Título/Nombre:		

Informe de tapa cantos/bordes

Cód	Descripción	Medida	Canto
BAS0007A	Base Inferior	300 x 18 x 550	300+300
ENT0033A	Entrepaño Interno Movable 18mm	263 x 18 x 525	263+263 525+525
LAT0008A	Lateral Izquierda	701,5 x 18 x 550	701,5+701,5 550+550
LAT0009A	Lateral Derecha	701,5 x 18 x 550	701,5+701,5 550+550
PAN0027A	Panel Puerta Bajo Bis Total Gola	681 x 25 x 296	681+681 296+296
REF0011A	Refuerzo Superior	263 x 18 x 80	263+263
REF0012A	Refuerzo Trasero	263 x 18 x 80	263+263

El informe mostrará **todas las piezas de la habitación que tienen bordes** y la cantidad de cada una.

Plugins

Informe de Tamburatos

	Empresa:				
	Cliente:			Proyecto: Ambiente 3D	
	Archivo: tamburato com usinagem avulsa.promob			Fecha: 29/09/2020	Página: 1/1
	Título/Nombre: Informe de Tamburatos				

Cód	Descripción	Medida de corte	Medida	Cant.	UN
P_0046A	Tamponamiento Compuesto	1510 x 30 x 510	1500 x 30 x 500	1	UN
TAP0043A	Tapa p/ Composición		1500 x 15 x 500	0,75	M2
TAP0044A	Tapa p/ Composición		1500 x 15 x 500	0,75	M2

El informe mostrará información respecto a los **tamburatos y sus respectivos elementos** que componen el tamburato presente en el ambiente.

Plugins

Informe de Itens Ensamblados

promob studio	Empresa:		
	Cliente:	Proyecto: Ambiente 3D	
	Archivo: tmp824D.promob	Fecha: 18/10/2021	Página: 1/1
	Título/Nombre: Informe de Itens Ensamblados		

Cód	Descripción	Medida	Cant.	UN	Usado en
BAL0054A	Mód Inferior 2 Puertas	600 x 720 x 550	1	UN	BAL0054A
BAS0007A	Base Inferior	563 x 18 x 550	1	UN	
ENT0053A	Entrepaño Interno Movable 18mm	563 x 18 x 499,5	1	UN	
RES0012A	Fundo	584 x 6 x 704	1	UN	
LAT0009A	Laterale Derecha	720 x 18 x 550	1	UN	
LAT0008A	Laterale Izquierda	720 x 18 x 550	1	UN	
PAN0027A	Painel Puerta Bajo Bis Total Gola	680 x 18 x 296,5	1	UN	
PAN0047A	Painel Puerta Bajo Bis Total Gola	680 x 18 x 296,5	1	UN	
REF0010A	Refuerzo Frontal	563 x 18 x 100	1	UN	
REF0011A	Refuerzo Trasero	563 x 18 x 100	1	UN	

El informe mostrará todos los **elementos montados** en el entorno.

Especificaciones Técnicas

Especificaciones Técnicas

Refuerzo

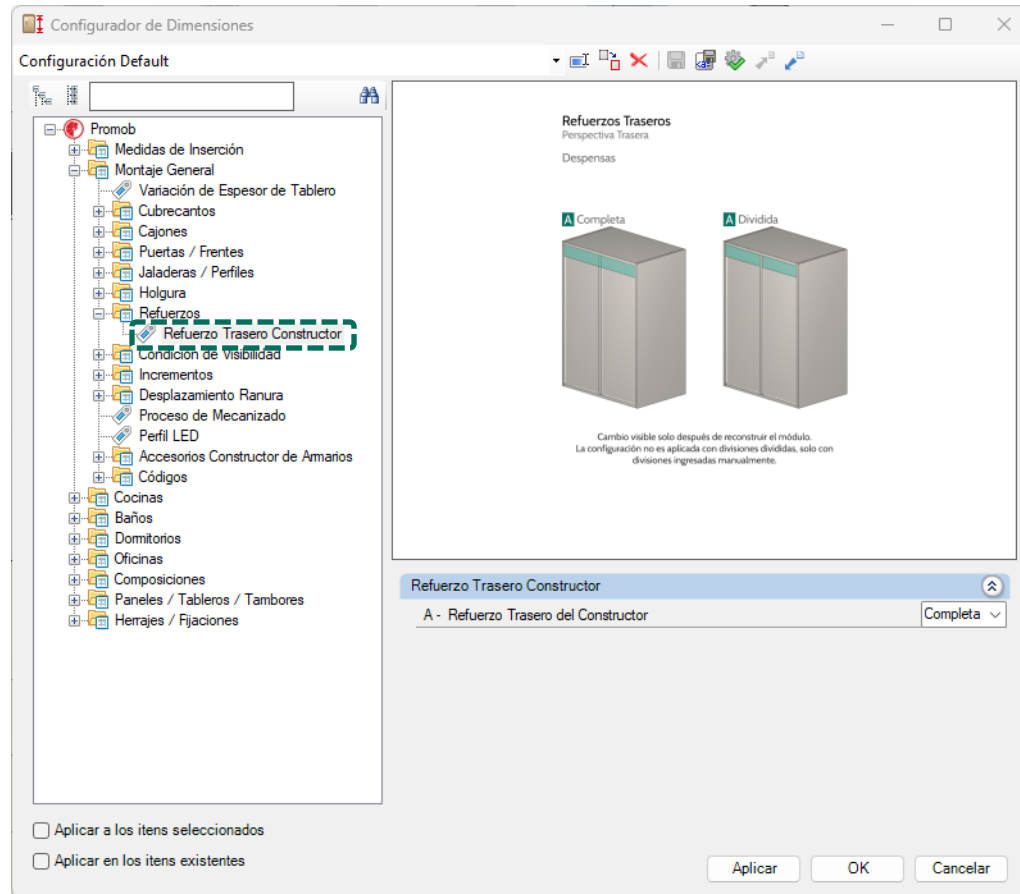

Los **refuerzos** se definirán utilizando el **Configurador de dimensiones**.

Especificaciones Técnicas

Zóclo – Módulos de Cocinas



Espaciamento hacia
Frente del Zóclo

Altura del Zóclo

Configurador de Dimensiones

Configuración Default

Externo

Vista Frontal Vista Lateral Vista Frontal Vista Lateral

Altos Superiores Bajos

Cocinas\Dimensiones Externas\Altos

A - Despensas - Altura	1350
A - Torres - Altura	2200
B - Despensas - Profundidad	550

Cocinas\Dimensiones Externas\Bajos

A - Altura	760
A - Estrados - Altura	150
B - Profundidad	550

Cocinas\Dimensiones Externas\Cubiertas

E - Avance de la Cubierta	20
F - Espesor de la Cubierta	25

Cocinas\Dimensiones Externas\Superiores

A - Altura	650
B - Profundidad	350

Cocinas\Dimensiones Externas\Zoclos

Aplicar a los ítems seleccionados
 Aplicar en los ítems existentes

Aplicar OK Cancelar

Los Zóclo se definirán utilizando el **Configurador de Dimensiones**.

Especificaciones Técnicas

Zóclo – Módulos de Dormitorios

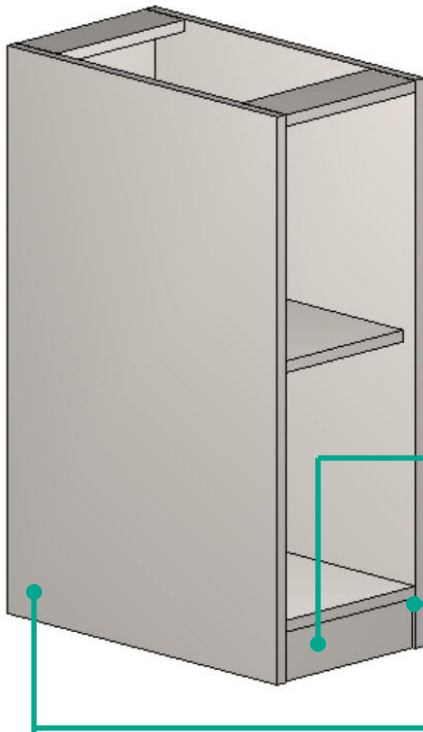

Altura
del Zóclo

Espaciamento hacia
Frente del Zóclo

Espaciamento hacia
Trasero del Zóclo

Configurador de Dimensiones

Configuración Default

Externo

Vista Frontal Vista Lateral Vista Frontal Vista Lateral

Corredizas/Giratorias Mesas de Noche Bajos

Dormitorios\Dimensiones Externas\Armarios

A - Altura 2000

Dormitorios\Dimensiones Externas\Bajos

A - Altura 760

B - Profundidad 550

C - Avance de la Cubierta 20

Dormitorios\Dimensiones Externas\Mesas de Noche

A - Altura 760

B - Profundidad 400

Dormitorios\Dimensiones Externas\Puertas Corredizas Externas c/ Divisor Interno

B - Profundidad 650

Dormitorios\Dimensiones Externas\Puertas Corredizas Internas

B - Profundidad 650

Dormitorios\Dimensiones Externas\Puertas Corredizas Internas c/ Divisor Interno

B - Profundidad 650

Aplicar a los items seleccionados

Aplicar en los items existentes

Aplicar OK Cancelar

Los **Zóclo**s se definirán utilizando el **Configurador de Dimensiones**.

Especificaciones Técnicas

Jaladera Gola



Altura
de Jaladera Gola

Configurador de Dimensiones

Configuración Default

Promob

- Medidas de Inserción
- Montaje General
 - Variación de Espesor de Tablero
 - Cubrecantos
 - Cajones
 - Puertas / Frontes
 - Jaladeras / Perfiles
 - Perfiles Puertas Aluminio
 - Puertas Aluminio Presupuesto
 - Jaladera Gola**
 - Jaladera Vertical
 - Jaladera Udlne
 - Jaladera Y
 - Jaladera Perfil
 - Holgura
 - Refuerzos
 - Refuerzo Trasero Constructor
 - Condición de Visibilidad
 - Incrementos
 - Desplazamiento Ranura
 - Proceso de Mecanizado
 - Perfil LED
 - Accesorios Constructor de Armarios
 - Códigos
- Cocinas
- Baños
- Dormitorios
- Oficinas
- Composiciones
- Paneles / Tableros / Tambores
- Herrajes / Fijaciones

Aplicar a los itens seleccionados
 Aplicar en los itens existentes

Vista Frontal Vista Lateral Vista Frontal Vista Lateral
 Puerta Gola* O1 O2
 *Medida también utilizada en frentes del socio Innovika.
 Vista Frontal Vista Lateral
 Puerta Gola con Extremo O3 O4
 E

Jaladera

A - Altura Jaladera Gola	35
B - Altura Jaladera Gola Puertas de Aluminio	40
C - Altura de la Jaladera con Extremo	35
D - Espesor Extremo Jaladera Gola	2
E - Descuento Extremo Jaladera Gola	Si

Aplicar OK Cancelar

Las configuraciones de jaladeras horizontales y verticales se pueden definir usando el **Configurador de Dimensiones**.

Especificaciones Técnicas

Jaladera Perfil Y



Altura
de Jaladera Y

Configurador de Dimensiones

Configuración Default

Promob

- Medidas de Inserción
- Montaje General
 - Variación de Espesor de Tablero
 - Cubrecantos
 - Cajones
 - Puertas / Frentes
 - Jaladeras / Perfiles
 - Perfiles Puertas Aluminio
 - Puertas Aluminio Presupuesto
 - Jaladera Gola
 - Jaladera Versatile
 - Jaladera Upline
 - Jaladera Y**
 - Jaladera Perfil
- Holgura
- Refuerzos
 - Refuerzo Trasero Constructor
- Condición de Visibilidad
- Incrementos
- Desplazamiento Ranura
- Proceso de Mecanizado
- Perfil LED
- Accesorios Constructor de Amarios
- Códigos
- Cocinas
- Baños
- Dormitorios
- Oficinas
- Composiciones
- Paneles / Tableros / Tambores
- Herrajes / Fijaciones

Jaladera Y
Perspectiva Frontal
Puerta Y

Vista Lateral

Vista Frontal

Jaladera

A - Altura Perfil Y	55
B - Descuento de Panel de Perfil Y	24
C - Altura Cubrecantos Perfil Y	35
D - Utilice Cubrecantos Perfil Y	Si
E - Espesor Cubrecantos Perfil Y	1
F - Espesor del Extremo Jaladera Perfil Y	1.5

Aplicar a los items seleccionados
 Aplicar en los items existentes

Aplicar OK Cancelar

Las configuraciones de jaladeras horizontales y verticales se pueden definir usando el **Configurador de Dimensiones**.

Especificaciones Técnicas

Definiciones del Rasgón

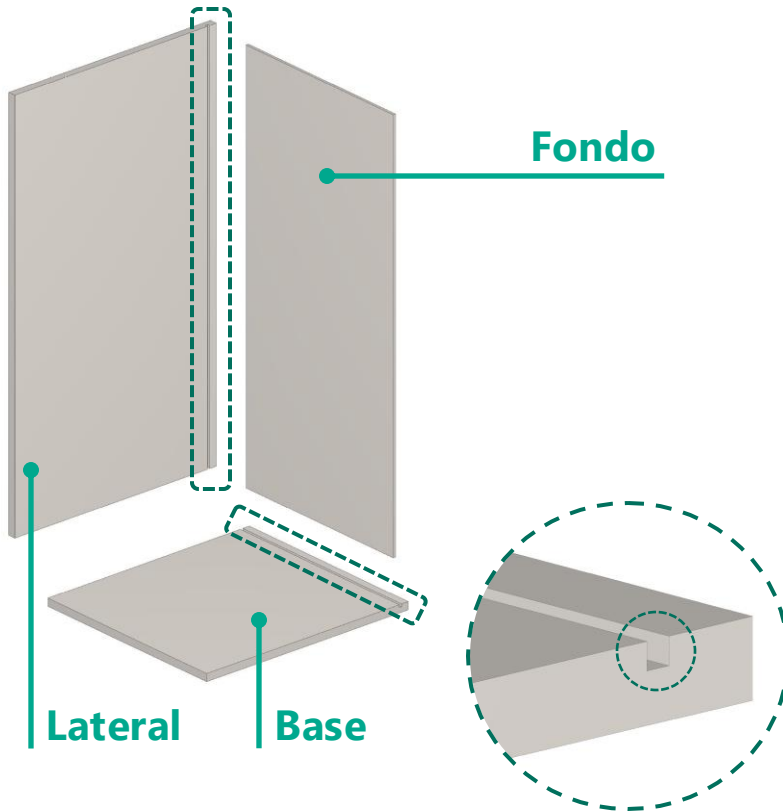

Configurador de Dimensiones

Configuración Default

Dimensiones / Espaciados

Vista Superior
Ref. Superior Horizontal y Vertical

Vista Trasera
Ref. Lateral Trasero

Vista Lateral
Base

Lateral

Vista Lateral
Fondos

Vista Lateral
División

Vista Lateral
Entrepaño

C - Dimensión del Refuerzo Lateral Vertical 120

D - Holgura Superior del Refuerzo Frontal 0,5

E - Holgura Superior del Refuerzo Trasero 0,5

F - Holgura Frontal del Refuerzo Frontal 0

G - Holgura Trasera del Refuerzo Trasero 0

H - Holgura del Fondo del Módulo 19

I - Holgura Superior del Fondo 8

J - Holgura Lateral del Fondo 8

K - Holgura Refuerzo del Fondo 4

L - Holgura Inferior del Fondo 8

M - Holgura de Ranura en la Profundidad 0,5

N - Holgura de Ranura en el Ancho 0,5

O - Holgura Trasera de la Base 0

P - Holgura Trasera de Lateral 0

Q - Holgura Frontal de Lateral 0

R - Holgura Trasera de la División 0

S - Holgura Trasera de Entrepaño 25,5

Aplicar a los items seleccionados

Aplicar en los items existentes

Aplicar OK Cancelar

El riesgo se define por el espesor del **Fondo** + **liquidación**. Las definiciones se realizan mediante líneas de modulación a través del **Configurador de Dimensiones**.

Especificaciones Técnicas

Cajones

Configurador de Dimensiones

Configuración Default

Medidas de Inserción
Montaje General
Variación de Espesor de Tablero
Cubrecantos
Cajones
Estructuras
Cabinete Enciciero
Puertas / Frentes
Jaladeras / Perfiles
Holgura
Refuerzos
Refuerzo Trasero Constructor
Condición de Visibilidad
Incrementos
Desplazamiento Ranura
Proceso de Mecanizado
Perfil LED
Accesorios Constructor de Armarios
Códigos
Cocinas
Baños
Dormitorios
Oficinas
Composiciones
Paneles / Tableros / Tambores
Herrajes / Fijaciones

Cajones

Vista Lateral

Vista Lateral
Cajón Telescópico

Vista Lateral
Cajón Invisible

Vista Lateral
Cajón Común

Vista Trasera
Cajón Telescópico

Vista Trasera
Cajón Invisible

Vista Trasera
Cajón Común

Cajones\ Cajones Externos

A - Holgura Superior Cajón Gola	5
A - Holgura Superior Cajón Gola con Carpeta	20
A - Holgura Superior Cajón Gola Suelta	0
A - Holgura Superior Cajón Perfil Y	5
A - Holgura Superior Cajón Perfil Y con Carpeta	5
A - Holgura Superior Cajón Perfil Y Suelta	5
B - Holgura Superior Cajón Gola Madera	25
B - Holgura Superior Cajón Recta	20
B - Holgura Superior Cajón Recta con Carpeta	30
B - Holgura Superior Cajón Recta Suelta	0
C - Holgura Inferior Cajón con Carpeta	20
C - Holgura Inferior Cajón Invisible	30
C - Holgura Inferior Cajón Telescópica / Común	20
D - Profundidad Máxima de los Cajones Externos Comunes	600
D - Profundidad Máxima de los Cajones Externos Invisible	600
D - Profundidad Máxima de los Cajones Externos Telescópicos	600

Aplicar a los items seleccionados
 Aplicar en los items existentes

Aplicar OK Cancelar

Los **Cajones** se definirán utilizando el **Configurador de Dimensiones**.

Especificaciones Técnicas

Distancia de Esquinero

Esquinero Recto

Espacio libre para la pared trasera

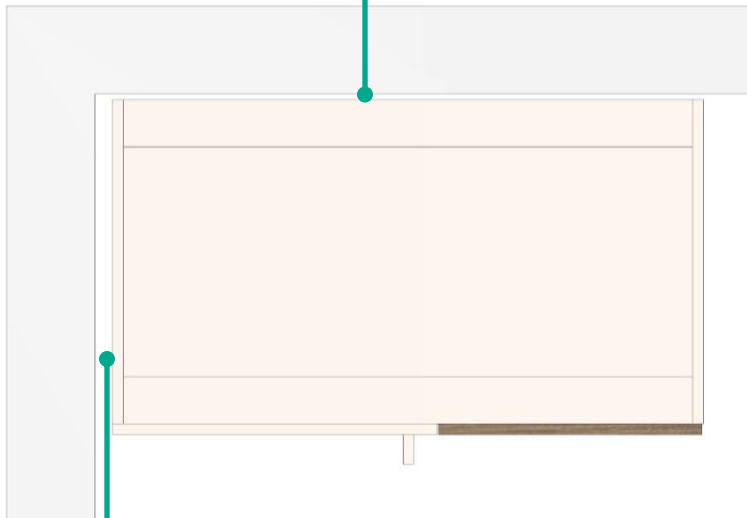

Espacio libre de la pared lateral

Esquinero L

Espacio libre para la pared trasera

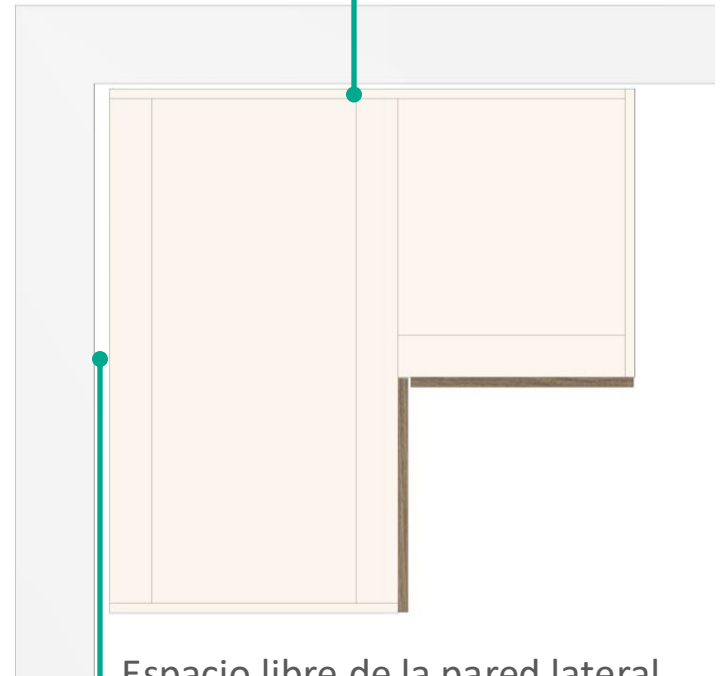

Espacio libre de la pared lateral

Especificaciones Técnicas

Holgura entre Puertas Bajos y Despenseros

Configurador de Dimensiones

Configuración Default

6.9% 100%

Promob

- Medidas de Inserción
- Montaje General
- Cocinas
 - Ingeniería
 - Estructura
 - Holguras
 - Bajos
 - Superiores
 - Puertas Empotradas
 - Cajones
 - Puertas Corredizas Internas Leves
 - Cajones
 - Ajustes Esquineros
 - Espesores
 - Cubrecantos
 - Cocina Gola
 - Cocina Gola Madera
 - Baños
 - Dormitorios
 - Oficinas
 - Composiciones
 - Paneles / Tableros / Tambores
 - Herrajes / Fijaciones

Holguras
Vista Frontal

Bajos Cajoneros Despensas Esquineros L

Esquineros Rectos Esquineros Esquineros Oblicuos

Cocinas\Holgura entre Puertas

A - Holgura entre Cajones / Puertas	3
B - Holgura Central	3
C - Holgura Lateral	2
D - Holgura Inferior de la Puerta	2
E - Holgura Superior de la Puerta Inferior	3
E - Holgura Superior de la Puerta Inferior con Base	3

Cocinas\Holgura entre Puertas / Inferiores / Esquineros Oblicuo / Diagonales

A - Holgura entre las Puertas Esquineros Oblicuos	2
C - Holgura Lateral Diagonal	1
C - Holgura Lateral Diagonal Bisagra	2

Cocinas\Holgura entre Puertas Inferiores Despenseros

F - Holgura Superior Puerta Despensas	2
---------------------------------------	---

Cocinas\Holgura entre Puertas Inferiores Esquinero L

A - Holgura entre las Puertas Esquineros L	6
--	---

Aplicar a los items seleccionados

Aplicar en los items existentes

Aplicar OK Cancelar

Las **holguras** se configuran usando el **Configurador de Dimensiones** y la ruta que se muestra arriba es la misma para las otras líneas de modulación.

Especificaciones Técnicas

Holgura entre Puertas Superiores

Configurador de Dimensiones

Configuración Default

Promob

- Medidas de Inserción
- Montaje General
- Cocinas
 - Ingeniería
 - Estructura
 - Holguras
 - Bajos
 - Superiores
 - Puertas Empotradas
 - Cajones
 - Puertas Corredizas Internas Leves
 - Cajones
 - Ajustes Esquineros
 - Espesores
 - Cubrecantos
 - Cocina Gola
 - Cocina Gola Madera
 - Baños
 - Dormitorios
 - Oficinas
 - Composiciones
 - Paneles / Tableros / Tambores
 - Herrajes / Fijaciones

Holguras

Vista Frontal

Superiores 2 Puertas Superiores 1 Puerta Esquineros L Esquineros Oblicuos

O1 O2 O1 O2 O6 O6 O7 O7 O8 O8 O9 O9 O10 O10 O11 O11 O12 O12 O13 O13 O14 O14 O15 O15 O16 O16 O17 O17

Esquineros Rectos Basculante Baj/Sup Esquineros L Esquineros Oblicuos

O4 O4 O9 O9 O14 O14 O15 O15 O16 O16 O17 O17

Cocinas\Holgura entre Puertas

A - Holgura Superior del Modulos Superiores	2
B - Holgura Inferior del Modulos Superiores	2
C - Holgura Central del Modulos Superiores	3
D - Holgura Lateral del Modulos Superiores	2
E - Holgura entre Modulos Superiores	3

Cocinas\Holgura entre Puertas Superiores Esquinero L

F - Holgura entre las Puertas Esquineros L	6
--	---

Cocinas\Holgura entre Puertas\Bajos\Esquineros Oblicuos\Diagonales

F - Holgura entre las Puertas Esquineros Oblicuos	2
---	---

Aplicar a los items seleccionados

Aplicar en los items existentes

Aplicar OK Cancelar

Las **holguras** se configuran usando el **Configurador de Dimensiones** y la ruta que se muestra arriba es la misma para las otras **líneas de modulación**.

Especificaciones Técnicas

Holgura entre Puertas Embutidas

Configurador de Dimensiones

Configuración Default

Promob

- Medidas de Inserción
- Montaje General
- Cocinas
 - Ingeniería
 - Estructura
 - Holguras
 - Bajos
 - Superiores
 - Puertas Empotradas**
 - Cajones
 - Superiores
 - Ajustes Esquineros
 - Espesores
 - Cubrecantos
 - Cocina Gola
 - Cocina Gola Madera
 - Baños
 - Dormitorios
 - Oficinas
 - Composiciones
 - Paneles / Tableros / Tambores
 - Herrajes / Fijaciones

Holguras
Vista Frontal

Bajos

Altos

Superiores

Cocinas/Holguras/Puertas Empotradas/Bajos

A - Holgura Izquierda	2
B - Holgura Superior	2
C - Holgura Derecha	2
D - Holgura Inferior	2
E - Holgura Central	2

Cocinas/Holguras/Puertas Empotradas/Dispensas

A - Holgura Izquierda	2
B - Holgura Superior	2
C - Holgura Derecha	2
D - Holgura Inferior	2
E - Holgura Central	2

Cocinas/Holguras/Puertas Empotradas/Superiores

A - Holgura Izquierda	2
B - Holgura Superior	2
C - Holgura Derecha	2

Aplicar a los items seleccionados

Aplicar en los items existentes

Aplicar OK Cancelar

Las **holguras** se configuran usando el **Configurador de dimensiones** y la ruta que se muestra arriba es la misma para las otras **líneas de modulación**.

Especificaciones Técnicas

Holgura entre Cajones

Configurador de Dimensiones

Configuración Default

Aplicar a los ítems seleccionados
 Aplicar en los ítems existentes

Promob
 Medidas de Inserción
 Montaje General
 Cocinas
 Ingeniería
 Estructura
 Holguras
 Bajos
 Superiores
 Puertas Empotradas
 Cajones
 Puertas Corredizas Internas Leves
 Cajones
 Ajustes Esquineros
 Espesores
 Cubrecantos
 Cocina Gola
 Cocina Gola Madera
 Baños
 Dormitorios
 Oficinas
 Composiciones
 Paneles / Tableros / Tambores
 Herrajes / Fijaciones

Holguras
 Vista Frontal
 Cajones Empotradas
 01, 02, 03, 04, 05, 06, 07, 08, 09, 10, 11, 12, 13, 14, 15

Vista Frontal
 Cajones Internos Con Frente
 06, 07, 08, 09, 10, 11, 12, 13, 14, 15

Vista Frontal
 Cajones Internos Sin Frente
 11, 12, 13, 14, 15

Vista Lateral
 04, 05, 09, 10, 14, 15

Cocinas\Holguras\Cajones Empotradas

A - Holgura Izquierda	2
B - Holgura Derecha	2
C - Holgura Superior	2
D - Holgura Inferior	2
E - Holgura entre Cajones	2
F - Espacio Frontal de los Cajoneros	0

Cocinas\Holguras\Cajones Internos con Frente

A - Holgura Izquierda	2
B - Holgura Derecha	2
C - Holgura Superior	2
D - Holgura Inferior	2
E - Holgura entre Cajones	2
F - Espacio Frontal de los Cajoneros	80
G - Holgura Superior para Cajones Rectas c/ Rebajo	20

Cocinas\Holguras\Cajones Internos sin Frente

Las **holguras** se configuran usando el **Configurador de dimensiones** y la ruta que se muestra arriba es la misma para las otras **líneas de modulación**.

Especificaciones Técnicas

Retiro Frontales Entrepaña



**Retiro Front.
Bodega**

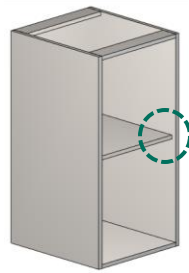

**Retiro Front.
Módulos Base**



**Retiro Front.
Armarios s/
Puertas**

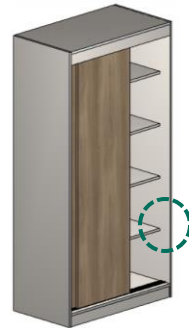

**Retiro Front.
Armarios c/
Puertas**

Configurador de Dimensiones

Configuración Default

Entrepañaos

Vista Lateral Vista Frontal

Entrepañaos Entrepañaos para División Parcial Entrepañaos Móviles

Holguras Frontales Entrepañaos/Bajos

A - Bodegas / Nichos	25
A - Esquineros Rectos	0
A - Módulos Bajos	25
B - Módulos Bajos para División Parcial	100

Holguras Frontales Entrepañaos/Baños

A - Módulos con Puerta Corrediza Interna	80
--	----

Holguras Frontales Entrepañaos/Cocinas

A - Módulos con Puerta Corrediza Interna	80
--	----

Holguras Frontales Entrepañaos/Dormitorios

A - Gabinetes	25
A - Módulos con Puerta Corrediza Externa	80
A - Módulos con Puerta Corrediza Interna	80
A - Módulos con Puertas Giratorias	80
B - Gabinetes para División Parcial	100
B - Módulos con Puertas Giratorias para División Parcial	100

Aplicar a los ítems seleccionados
 Aplicar en los ítems existentes

Aplicar OK Cancelar

La configuración de las hendiduras de los estantes se realiza mediante del **Configurador de Dimensiones**.

Especificaciones Técnicas

Retiro Frontales Particiones

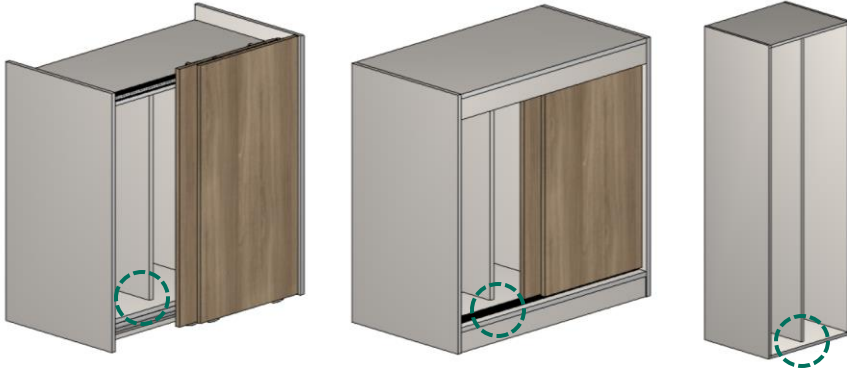

Retiro Front. Armarios

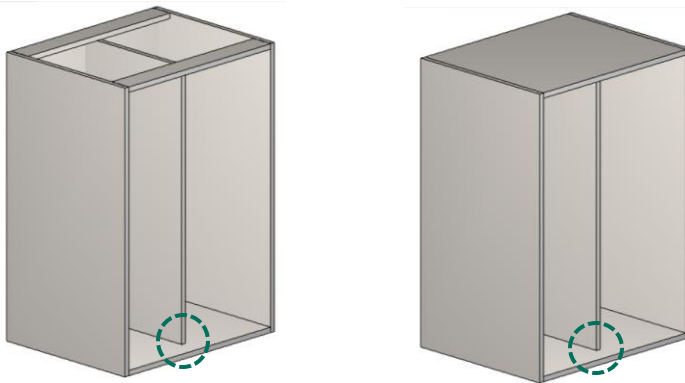

Retiro Front. Módulos Bajos

Configurador de Dimensiones

Configuración Default

Divisiones
Vista Superior

Bajos Puerta Corrediza Interna Dispenseros

Puerta Giratoria Puerta Corrediza Puerta Corrediza Externa

Holguras Frontales Divisiones/Bajos

A - Modulos Bajos	25
-------------------	----

Holguras Frontales Divisiones/Cocinas

A - Modulos c/ Puerta Corrediza Interna	70
---	----

Holguras Frontales Divisiones/Dormitorios

A - Modulos c/ Puerta Corrediza	70
A - Modulos c/ Puerta Corrediza Externa	20
A - Modulos c/ Puerta Corrediza Interna	75
A - Modulos c/ Puerta Giratoria	40

Holguras Frontales Divisiones/Superiores / Altos

A - Modulos Superiores / Altos	45
--------------------------------	----

Aplicar a los items seleccionados
 Aplicar en los items existentes

Aplicar OK Cancelar

La configuración de las hendiduras de los estantes se realiza mediante del **Configurador de Dimensiones**.

Especificaciones Técnicas

Sobre Cortes Cubrecantos

Configurador de Dimensiones

Configuración Default

Promob

- Medidas de Inserción
- Montaje General
 - Variación de Espesor de Tablero
 - Cubrecantos
 - Alturas / Sobre Corte Cubrecantos
 - Cubrecantos Puertas Rectas y Provenzales
 - Cubrecantos Puertas Gola
 - Cubrecantos Puertas Perfil Y
 - Cubrecantos Paneles / Entrepañó
 - Tipo I Sobre Corte
- Cajones
- Puertas / Frontes
- Jaladeras / Perfiles
- Holgura
- Refuerzos
- Condición de Visibilidad
- Incrementos
- Desplazamiento Ranura
- Proceso de Mecanizado
- Perfil LED
- Accesorios Constructor de Armarios
- Códigos
- Cocinas
- Baños
- Domitorios
- Oficinas
- Composiciones
- Paneles / Tableros / Tambores
- Herrajes / Fijaciones

Altura Cubrecantos

Vista Superior

Perspectiva Frontal

Tablero

O1

O2

O1

O2

Cubrecanto B

Tablero

A

Cubrecantos

A - Altura Cubrecanto para Tablero 06 mm	19
A - Altura Cubrecanto para Tablero 09 mm	19
A - Altura Cubrecanto para Tablero 12 mm	19
A - Altura Cubrecanto para Tablero 15 mm	19
A - Altura Cubrecanto para Tablero 16 mm	19
A - Altura Cubrecanto para Tablero 18 mm	22
A - Altura Cubrecanto para Tablero 19 mm	22
A - Altura Cubrecanto para Tablero 24 mm	29
A - Altura Cubrecanto para Tablero 25 mm	29
A - Altura Cubrecanto para Tablero Cubierta Compuesta	35
A - Altura Cubrecantos para Cubiertas	29
A - Altura Cubrecantos para Cubiertas de Oficinas	29
A - Altura Cubrecantos para Tambores	64
B - Sobre Corte del Cubrecanto	20

Aplicar a los ítems seleccionados

Aplicar en los ítems existentes

Aplicar OK Cancelar

La edición de **Sobre Corte** se realiza a través del **Configurador de Dimensiones**.

Especificaciones Técnicas

Sobre Cortes Tamburatos

Configurador de Dimensio

Configuración Default

Medidas de Inserción

Montaje General

Cocinas

Baños

Dormitorios

Oficinas

Composiciones

Paneles / Tableros / Tambores

General

Espejos / Cubrecientos

Cubierta Compuesta - Estructura

Altura Cubierta Compuesta / Engrosado

Tambores - Altura

Tambores - Estructura

Vistas

Cubierta Engrosado - Estructura

Herrajes / Fijaciones

Estructura

Perspectiva Frontal

Cubierta Compuesta

Vista Superior

A A = A1 - A2

B B = B1 - B2

D

C

Cubierta Compuesta

A - Cubierta Compuesta X	10
B - Cubierta Compuesta Y	10
C - Longitud del Tablero	2740
D - Ancho del Tablero	1840

Aplicar a los items seleccionados

Aplicar en los items existentes

Aplicar OK Cancelar

La edición de **Sobre Corte** se realiza a través del **Configurador de dimensiones**.

Especificaciones Técnicas

Fondos

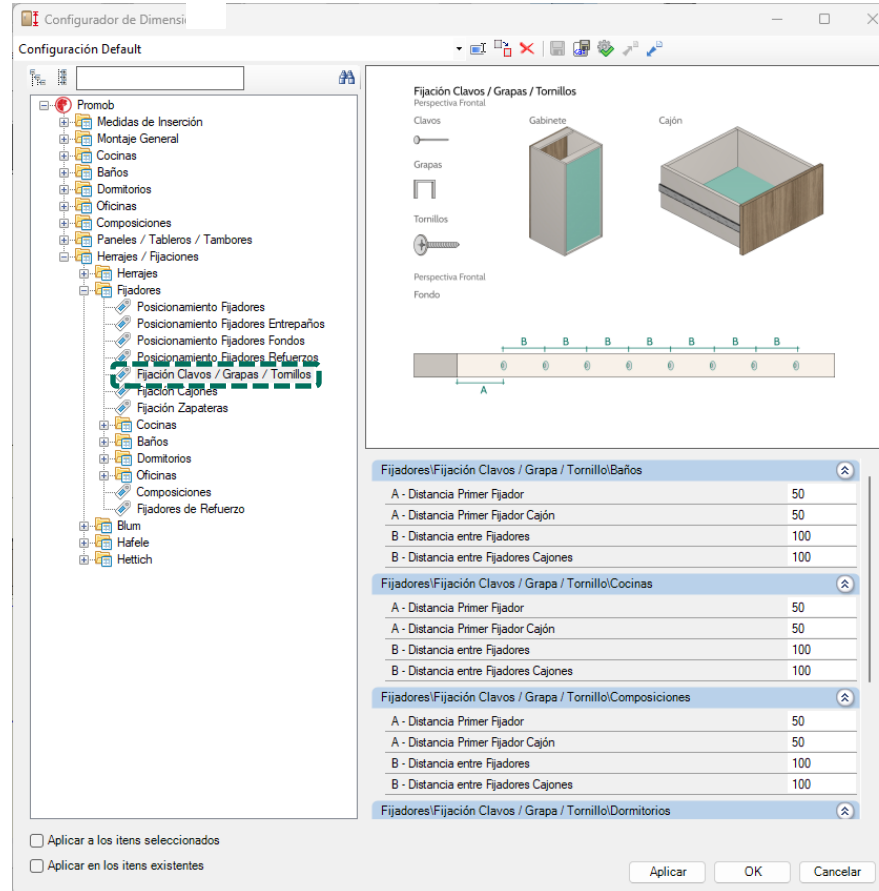

El espacio entre los agujeros utilizados para fijar los Fondos se define utilizando el **Configurador de Dimensiones**.

Especificaciones Técnicas

Sentido de las Vetas de las Puertas



**Puertas
con
Verticales**

Veios

Cocinas: bajas, altas, islas, despensas, torres y esquineras.

Baños: inferior y superior.

Dormitorios: habitaciones altas, mesadas, mesitas de noche, rincones y armarios (Constructor de gabinetes).

Oficinas: gabinetes (Constructor de gabinetes.).

Especificaciones Técnicas

Perfil Aluminio

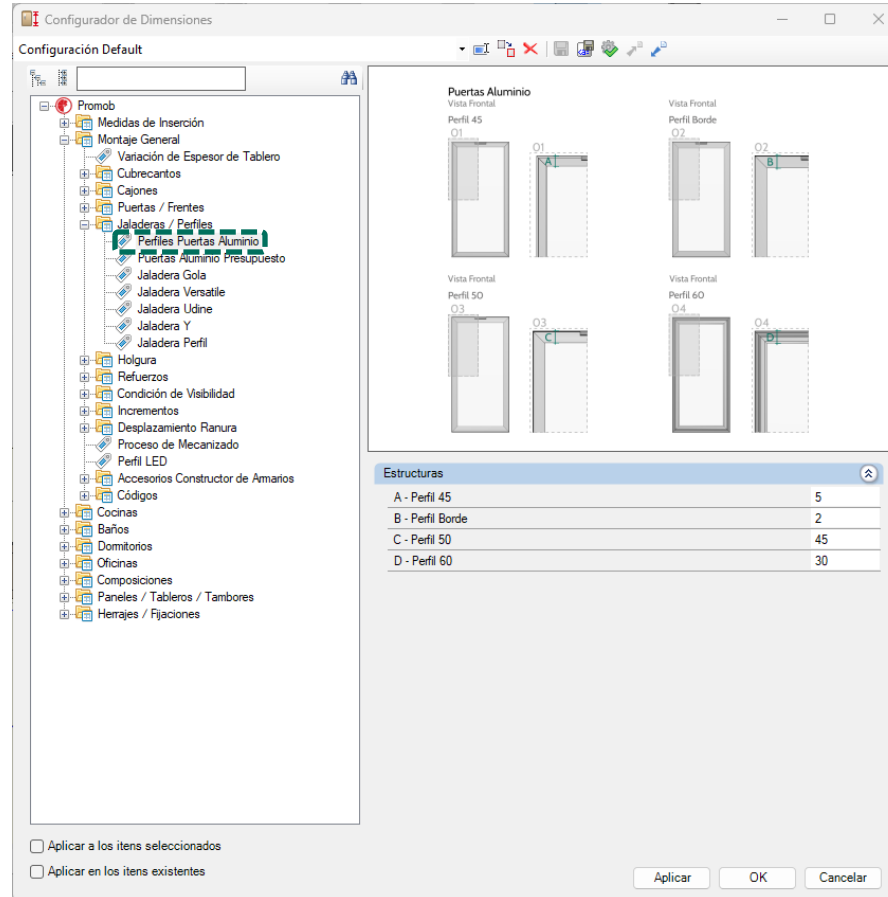

Los perfiles de **puertas de aluminio** se definirán utilizando el **Configurador de Dimensiones**.

promob
A **Cyncly** Company