



Guia de Produto *Promob Maker BR*

A graphic element consisting of several teal, fan-like shapes radiating from a central point, located above the 'promob' text.

promob

A Cyncly Company

Data: 11/2024

Revisão: 00

Versão Maker BR: V.13 R.24

Índice

- [Promob Maker](#)
- [Composição do Produto](#)
- [Introdução ao Promob](#)
- [Características Gerais da Biblioteca](#)
- [Ferragem](#)
- [Linha Cozinha](#)
- [Cozinha Cava](#)
- [Cozinha Cava Madeira](#)
- [Linha Banheiro](#)
- [Linha Dormitório](#)
- [Linha Escritório](#)
- [Linha Sala](#)
- [Linha Industrial](#)
- [Linha Painéis](#)
- [Composições](#)
- [Usinagens Avulsas](#)
- [Parceiros](#)
- [Orçamento](#)
- [Plugins](#)
- [Especificações Técnicas](#)

Promob Maker

Dicas de utilização:

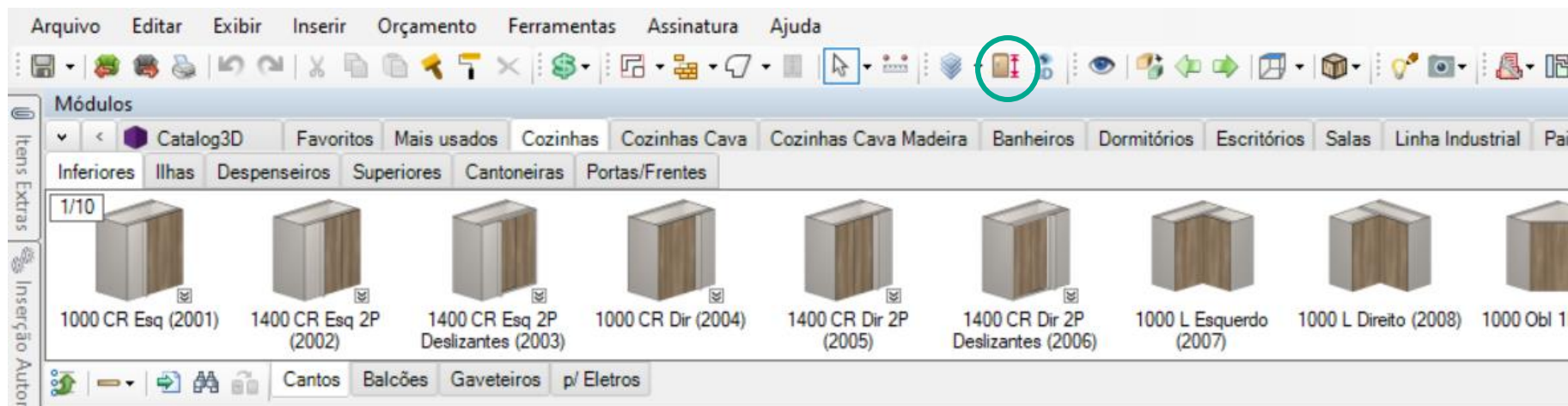

Configurador de Dimensões

É uma ferramenta que permite realizar ajustes nas medidas padrões das linhas de modulação. É possível definir qual a altura dos balcões inferiores, profundidades dos armários, entre outros, antes de começar a modular ou após finalizar o projeto.

Promob Maker

Dicas de utilização:

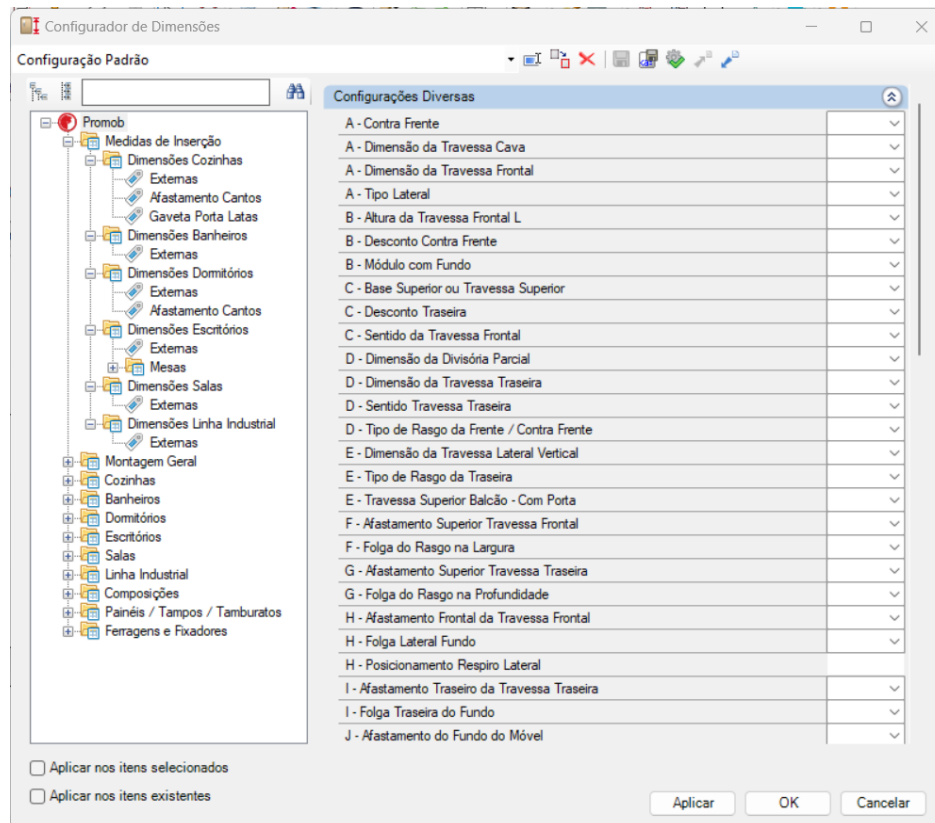

Configurador de Dimensões

Ao abrir a ferramenta você será direcionado para esta tela, onde será possível realizar as configurações desejadas através da árvore de navegação. Como citado anteriormente, edições de profundidade, altura, espessura de painéis/chapas, folgas e encaixes poderão ser realizadas através do **Configurador**.

Promob Maker

Dicas de utilização:



*Módulo 2 Portas
Deslizantes*

Dimensões Externas		
	Mínimo	Máximo
Largura	600	1200
Altura	300	500
Profundidade	300	400

Configurador de Dimensões

Você encontrará esta marca no canto inferior direito de alguns slides no decorrer deste Manual. Isso significa que o conteúdo existente no slide encontra-se disponível para edição no **Configurador de Dimensões**.



nas portas do módulo) geram turação apenas em portas de madeira



Promob Maker

- Solução para venda (projeto) e produção de móveis. Composto por **modulação padrão** com modelo construtivo que reflete as melhores práticas de mercado.



Composição do Produto

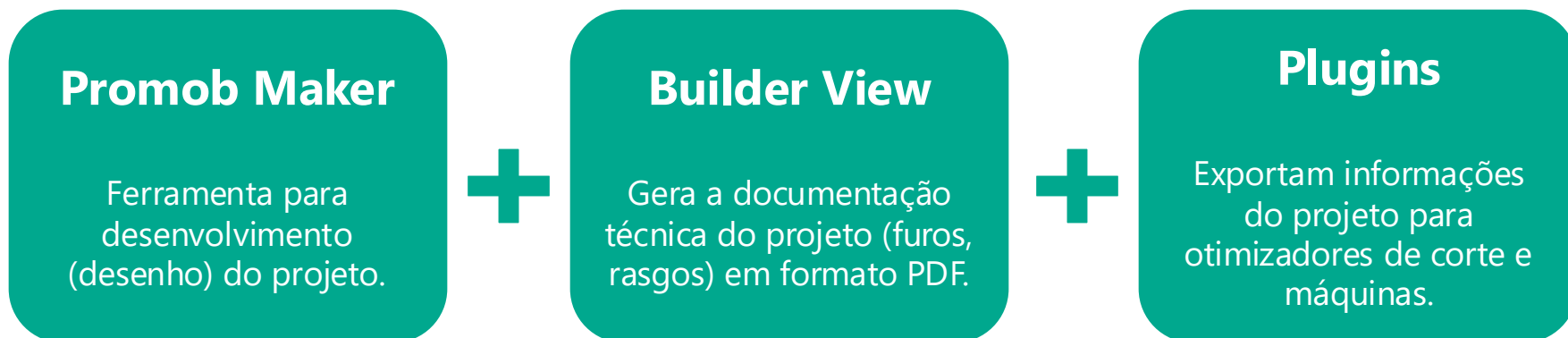

Introdução ao Promob

Recursos básicos do Promob necessários para entender as opções disponíveis no Promob Maker.

Distribuição de Módulos

Abas

As abas do Promob são divididas em três níveis:



Módulo

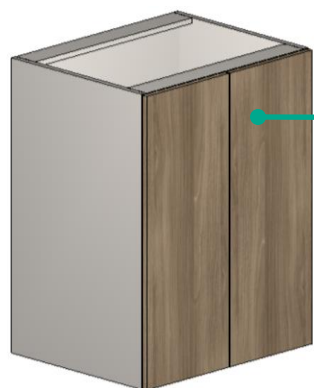

Slide do Módulo

600 2P (2107) Abreviatura

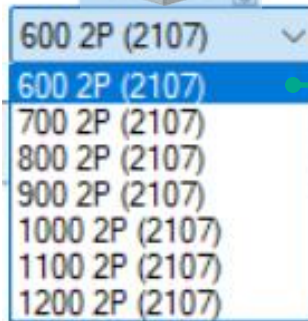

Valores Propostos

Dimensões

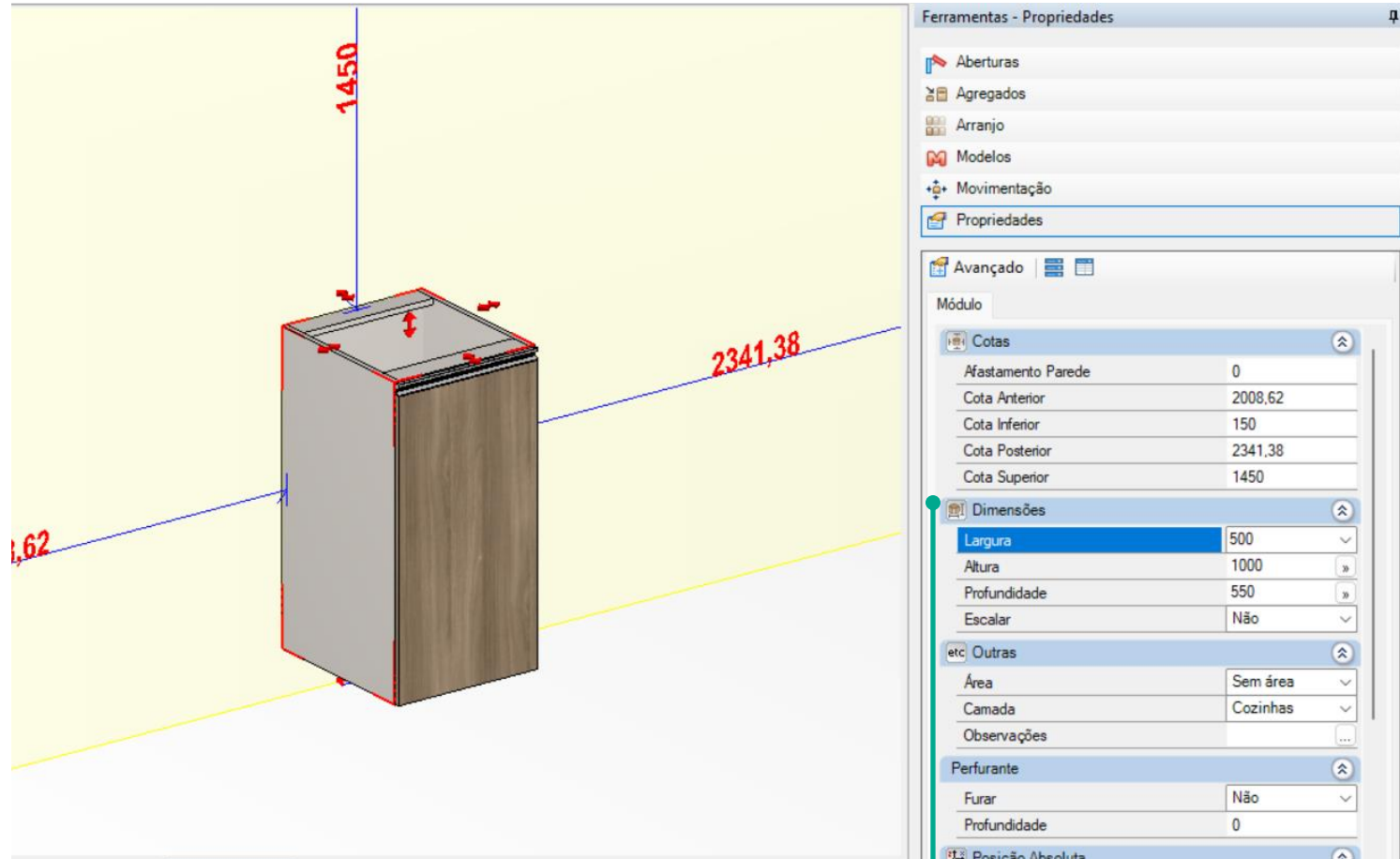

As dimensões do módulo inserido no projeto ficam disponíveis para consulta/edição no painel de ferramentas à direita, de **acordo com valores mínimos e máximos predefinidos para cada módulo**, os quais respeitam as dimensões máximas das chapas.

Aberturas

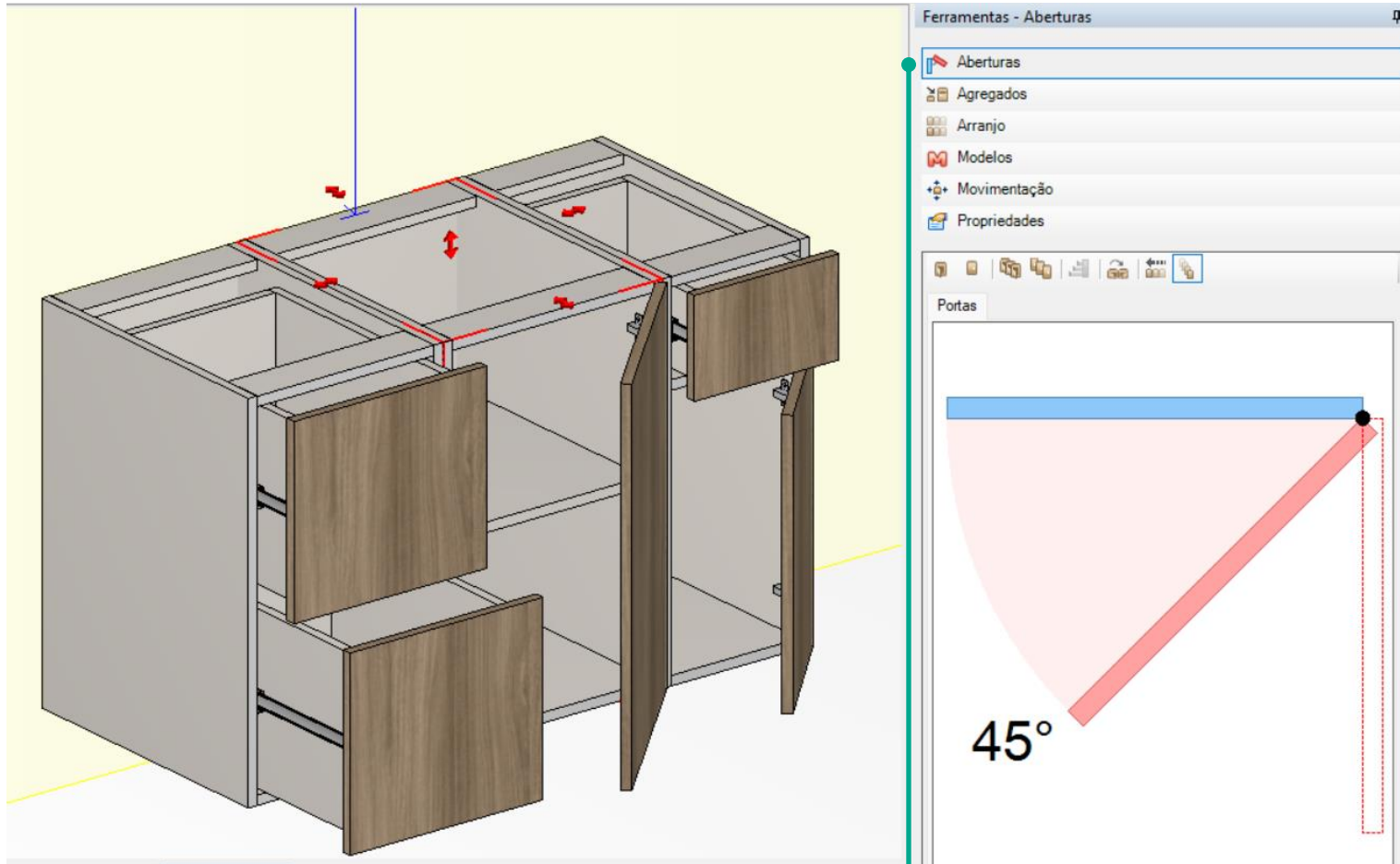

A ferramenta **Aberturas**, simula a abertura dos módulos inseridos no projeto. Pode ser aplicada somente no módulo selecionado ou em vários módulos ao mesmo tempo mantendo a parede selecionada.

Inversão de Aberturas



Com o módulo fechado, **clique duas vezes** na porta que deseja inverter e pressione a *letra i* no teclado, ou clique com o botão direito na porta selecionada e clique na opção *Espelhar*.

Agregados

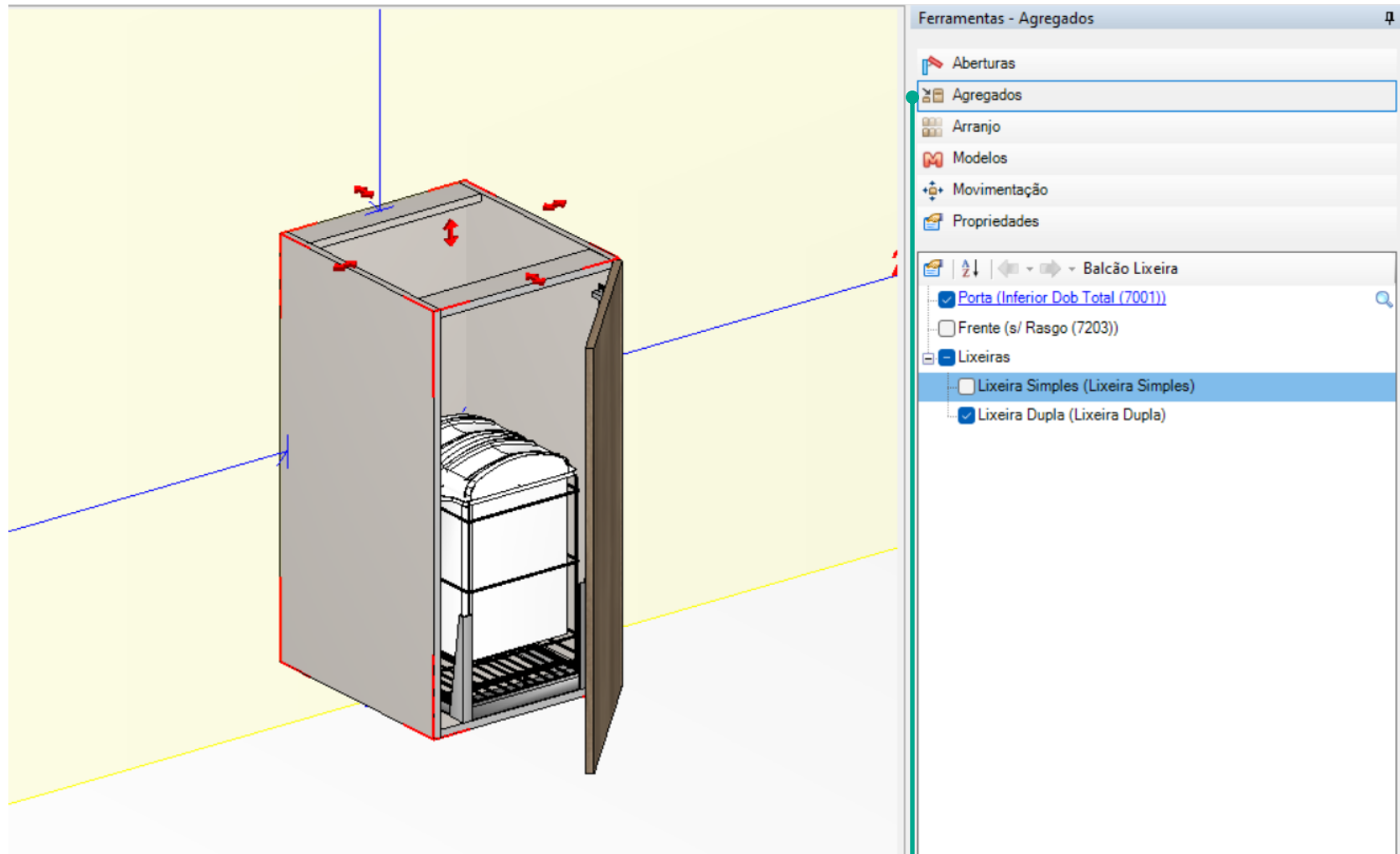

Itens que compõem ou acompanham o módulo que podem ser acrescentados ou removidos.

Explodir Módulos

Facilita a visualização da composição do módulo.



Para explodir:

Clique com o botão direito no módulo e selecione a opção *Explodir*.

Para desfazer a explosão:

Clique com o botão direito no módulo explodido e selecione *Desfazer Explodir*.

Visualizar Acessórios

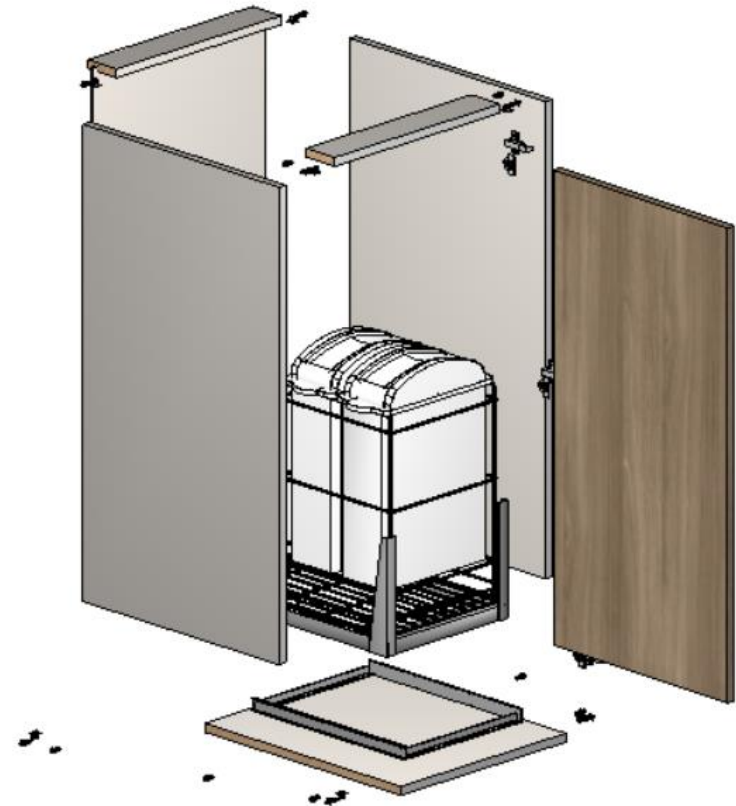
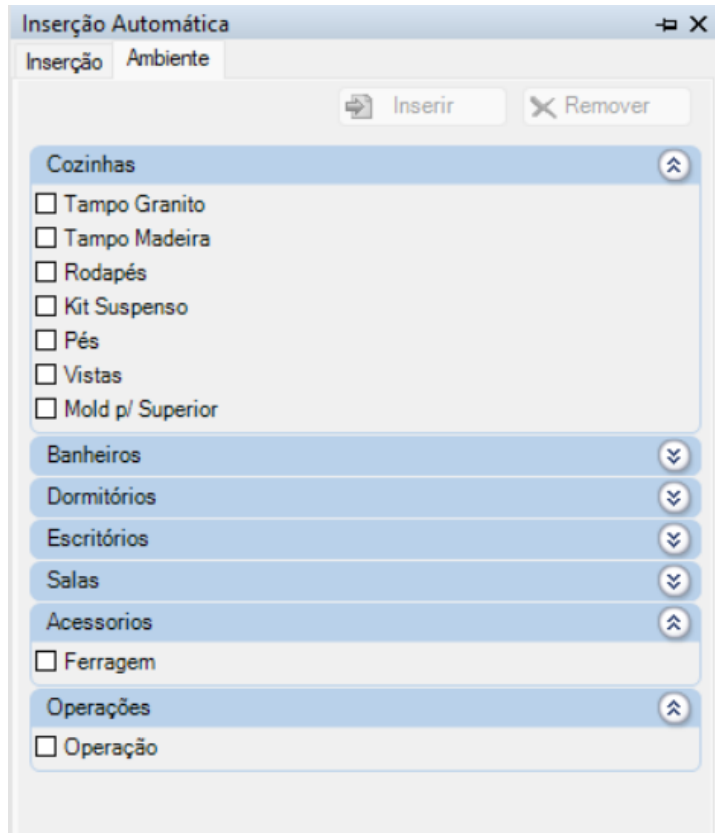

Na ferramenta **Inserção Automática**, aba **Ambiente**, os acessórios podem ser inseridos para visualização no projeto, no entanto, vale lembrar que esta inserção deixa o projeto mais lento em função da quantidade de detalhes. A definição de furos ou posicionamento dos acessórios no módulo não dependem desta inserção. O tipo de ferragem é inserida conforme definição do cliente

Acabamentos

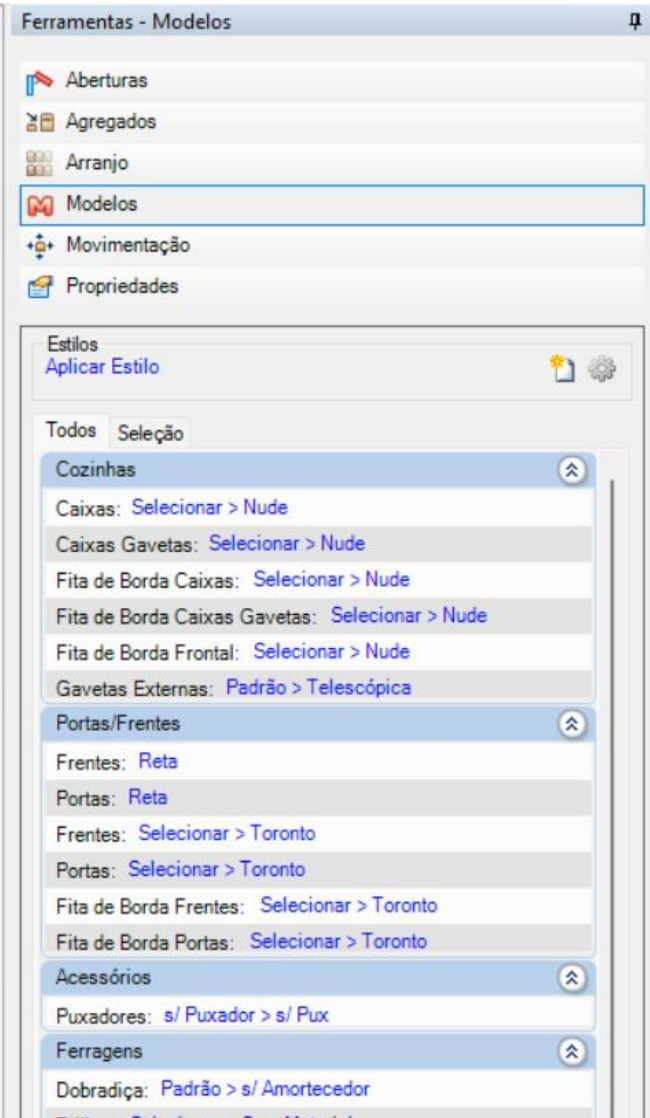
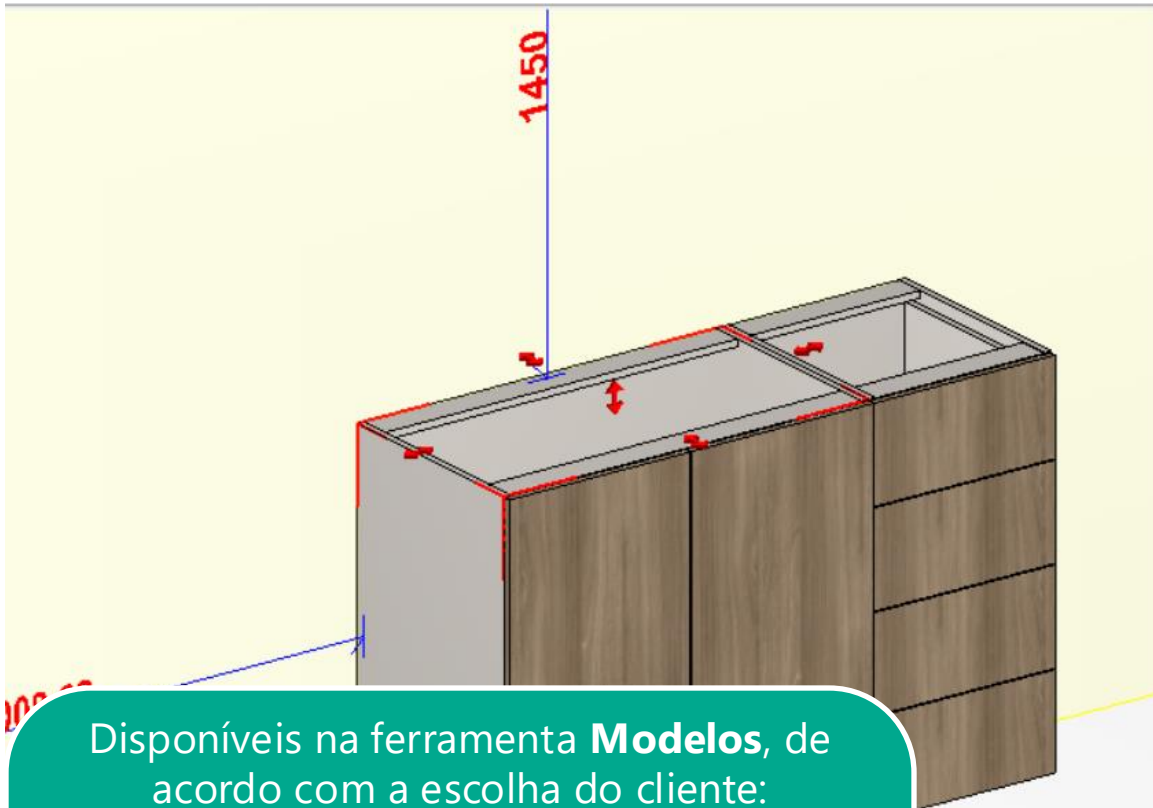

Disponíveis na ferramenta **Modelos**, de acordo com a escolha do cliente:

- ✓ Opções ilimitadas de:
 - ✓ Acabamentos de chapas;
 - ✓ Acabamentos para a fita de borda;
 - ✓ Acabamentos para a fita de borda frontal;
 - ✓ Opções de vidro.

Acabamentos

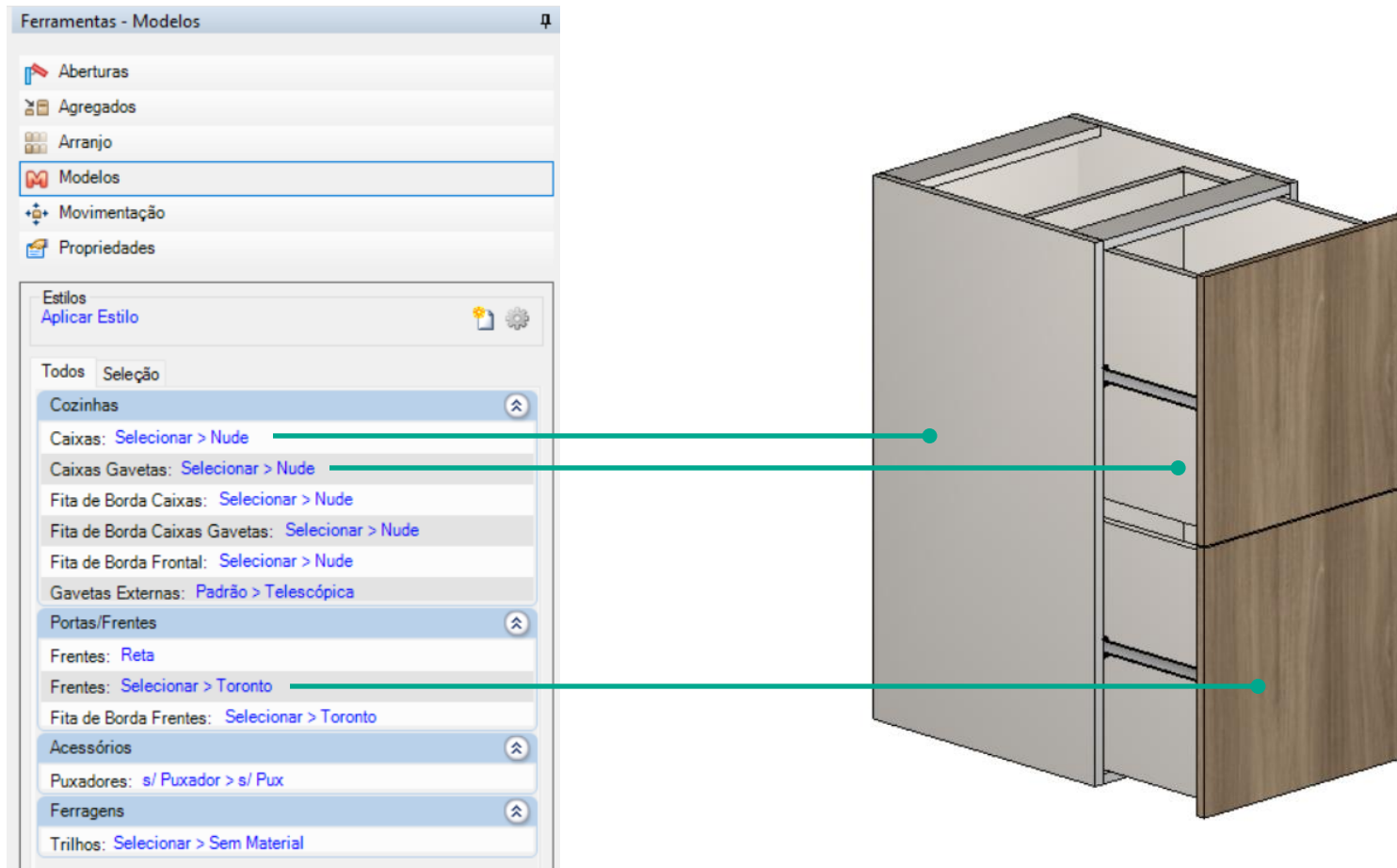

Na aba de ferramentas **Modelos** é possível alterar individualmente os modelos de acabamento da caixa do módulo, corpo da gaveta e frentes das gavetas.

Características Gerais da Biblioteca

Ferragens

Fixação de Gavetas



O sistema de fixação é definido para o sistema, não sendo uma configuração no projeto.

Pode ser escolhido uma fixação primária e como fixação secundária a opção de utilizar cavilhas ou parafusos.

O sistema de fixação é aplicado nas linhas disponíveis na biblioteca de módulos do Promob Maker, podendo ser diferentes umas das outras.

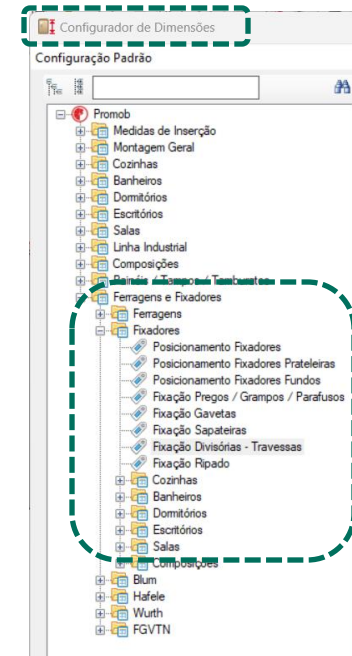
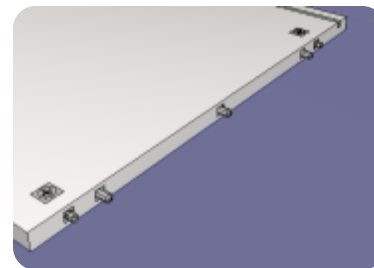
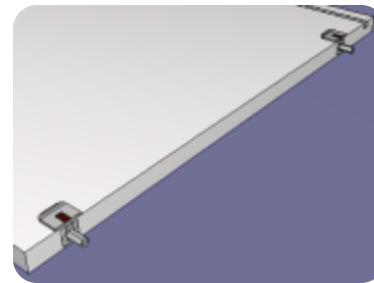

Ferragens

Face de Inserção de Fixadores

Pode ser alterada a face de inserção dos fixadores nas peças, alternando entre interna e externa.

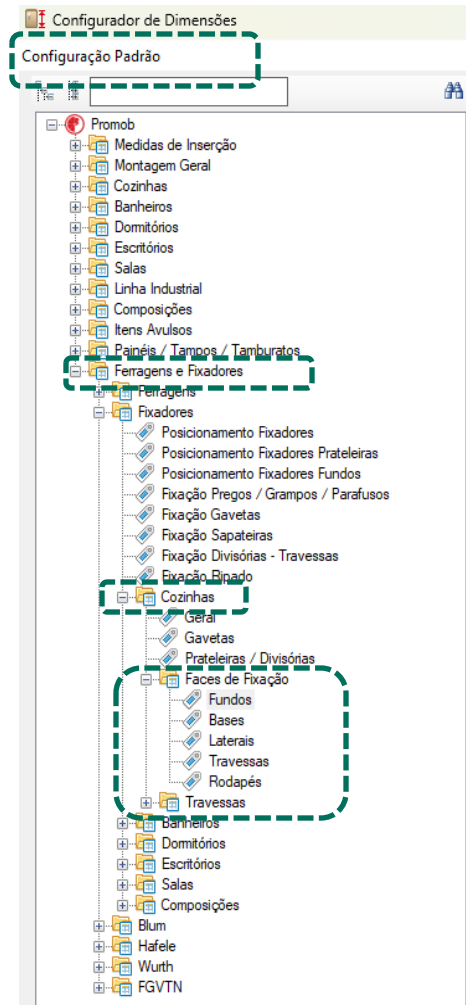

A face de inserção das fixações pode ser **diferente** em **cada linha** de modulação (Cozinhas, Banheiros, Dormitórios, etc.). Porém, o caminho desta configuração será sempre o mesmo:

Ferragens e Fixadores > Fixadores > Linha Específica > Faces de Fixação > Bases/Laterais/Rodapés/Travessas.

Peças com fixação interna

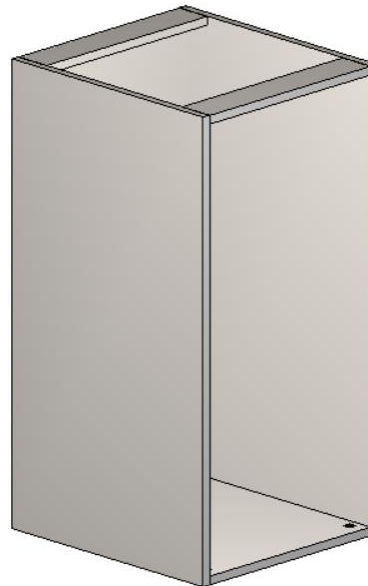

Peças com fixação externa

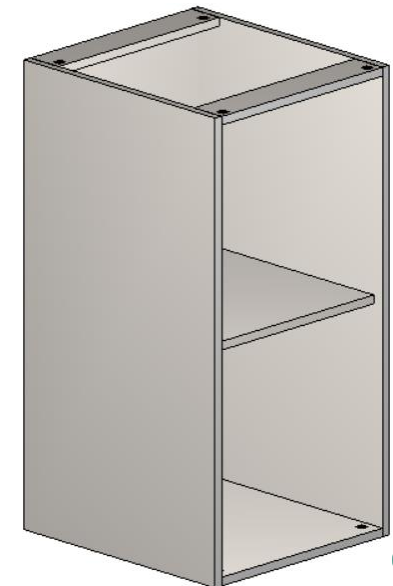

Ferragens

Fixação para Prateleiras Móveis

No caso de utilização de Pino ou Cantoneira L é necessário informar:

- Diâmetro do furo (em milímetros);
- Profundidade do furo na lateral do móvel (em milímetros).

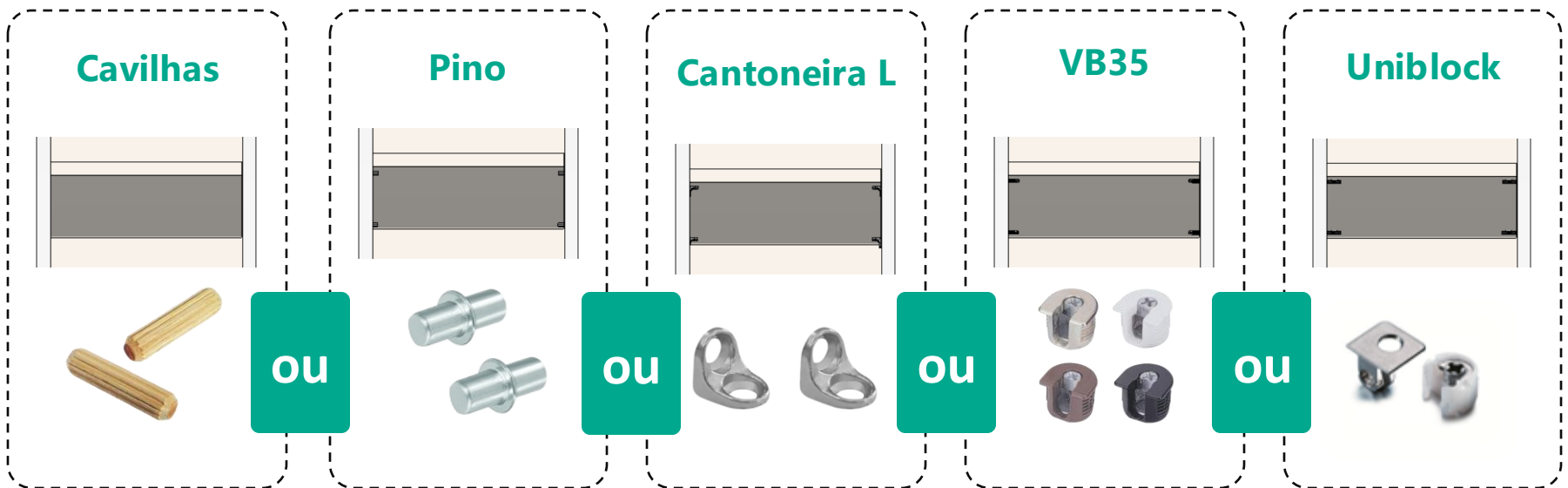

A escolha da ferragem pode ser diferente em cada linha de modulação (Cozinhas, Banheiros, Dormitórios, etc.). Porém, o caminho desta configuração será sempre o mesmo: **Ferragens e Fixadores > Fixadores > Linha Específica > Prateleiras / Divisórias.**

Ferragens

Fixação para Prateleiras Fixas

Parafusos

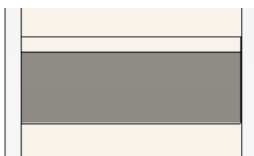

ou

Cavilhas

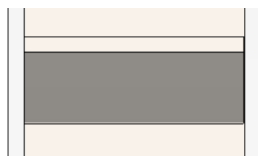

ou

Minifix

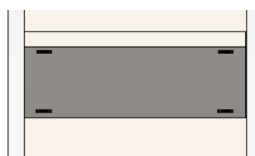

ou

VB36M

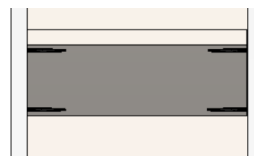

ou

VB35M



Uniblock

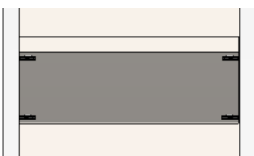

ou

Cantoneira L

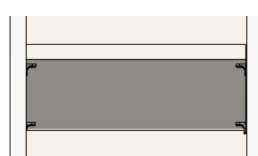

A escolha da ferragem pode ser diferente em cada linha de modulação (Cozinhas, Banheiros, Dormitórios, etc.). Porém, o caminho desta configuração será sempre o mesmo:
 Ferragens e Fixadores > Linha Específica > Prateleira
 > Fixadores / Divisórias.

Ferragens

Fixação para Divisórias

Parafusos



ou

Cavilhas



ou

Minifix

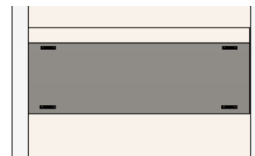

ou

VB36M

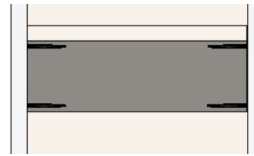

ou

VB35M



Cantoneira L

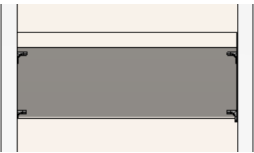

A escolha da ferragem pode ser diferente em cada linha de modulação (Cozinhas, Banheiros, Dormitórios, etc.). Porém, o caminho desta configuração será sempre o mesmo:

Ferragens e Fixadores > Fixadores > Linha Específica > Prateleiras / Divisórias.

Ferragens

Posicionamento

Configurador de Dimensões

Configuração Padrão

Promob

- Medidas de Inserção
- Montagem Geral
- Cozinhas
- Banheiros
- Dormitórios
- Escritórios
- Salas
- Linha Industrial
- Composições
- Painéis / Tampos / Tamburatos
- Ferragens e Fixadores**
 - Ferragens
 - Fixadores
 - Posicionamento Fixadores
 - Posicionamento Fixadores Prateleiras
 - Posicionamento Fixadores Fundos
 - Fixação Pregos / Grampos / Parafusos
 - Fixação Gavetas
 - Fixação Sapateiras
 - Fixação Divisórias - Travessas
 - Fixação Ripado
 - Cozinhas
 - Banheiros
 - Dormitórios
 - Escritórios
 - Salas
 - Composições
 - Blum
 - Hafele
 - Wurth
 - FGVTN

Fixadores

Perspectiva Frontal

Fixadores: Cavilha, Parafuso, Nenhum

Padrão de Ferragem

G Padrão 32: Múltiplo de 32

G Simétrico

*Padrão 32: O valor em "C" não será exato para respeitar o padrão 32.

Distância Fixação Estruturas

Distância Fixação Rodapé/Vista

Fixadores\Banheiros

A - Distância Frontal Fix 1	37
B - Distância Frontal Fix 2	69
C - Distância Traseira Fix 1	37
D - Distância Traseira Fix 2	69
E - Fixador Rodapés/Vistas	Cavilha
F - Medida Máxima Fixação Rodapés/Vistas	400
G - Padrão Ferragem	PADRAO

Fixadores\Composições

Fixadores\Cozinhas

Fixadores\Dormitórios

Fixadores\Escritórios

Aplicar nos itens selecionados

Aplicar nos itens existentes

Aplicar OK Cancelar

Ferragens

Posicionamento de Ferragens dos Painéis Ripados

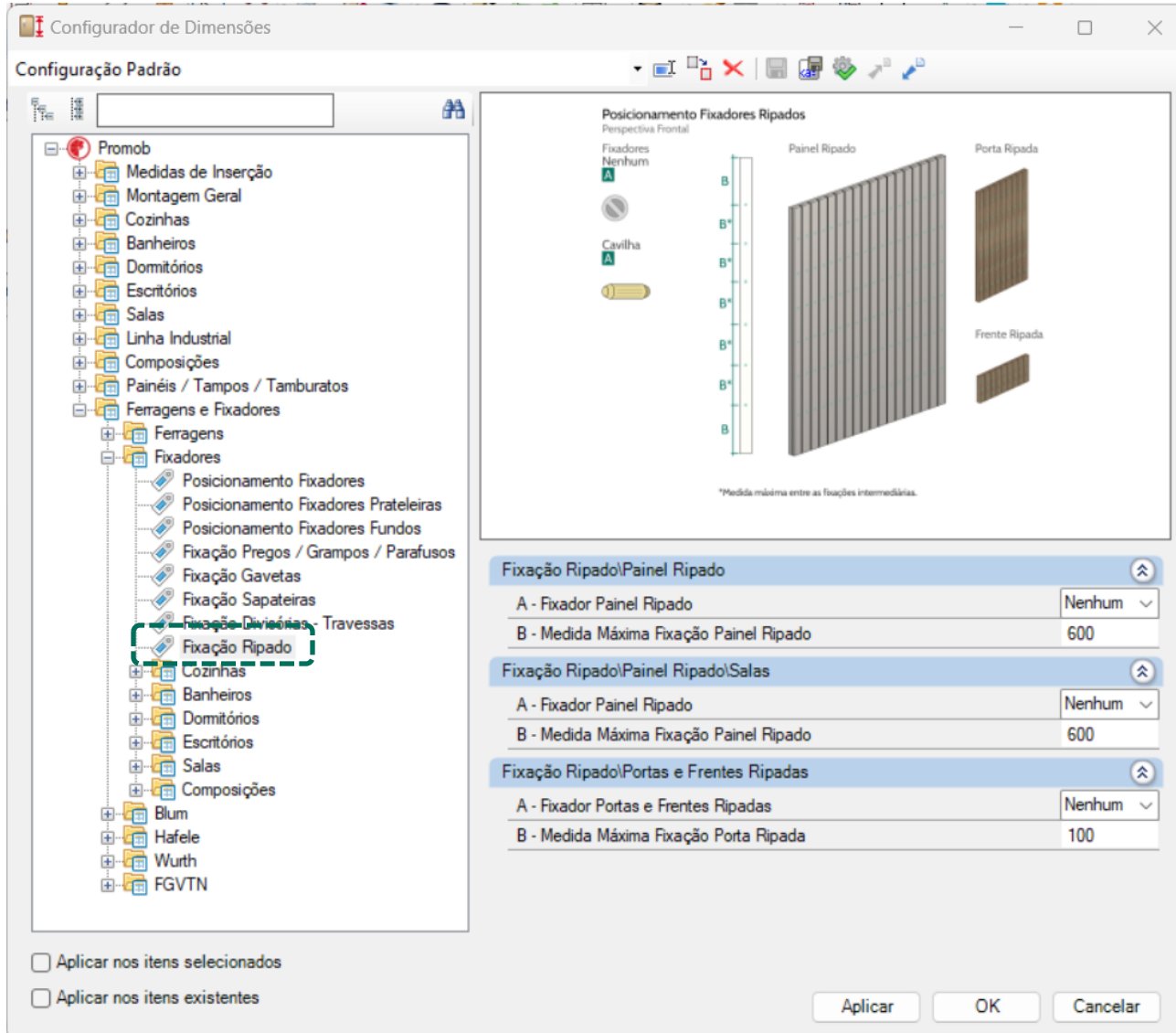

Ferragens

Posicionamento de Ferragens das Gavetas

Configurador de Dimensões

Configuração Padrão

Promob

- Medidas de Inserção
- Montagem Geral
- Cozinhas
- Banheiros
- Domitórios
- Escritórios
- Salas
- Linha Industrial
- Composições
- Painéis / Tampos / Tamburatos
- Ferragens e Fixadores
 - Ferragens
 - Fixadores
 - Posicionamento Fixadores
 - Posicionamento Fixadores Prateleiras
 - Posicionamento Fixadores Fundos
 - Fixação Pregos / Grampos / Parafusos
 - Fixação Gavetas
 - Fixação Sapateiras
 - Fixação Divisórias - Travessas
 - Fixação Rivete

Posicionamento Fixadores Gavetas

Perspectiva Traseira

Externa

O1 Não

Vista Traseira

A

B

Frente

H+105

Simétrico

A

B

Frente

H+105

*A posição da ferragem será sempre a metade da altura da peça.

Padrão 32

A

B

Frente

H+105

Múltiplo de 32

*A posição da ferragem será sempre a metade da altura da peça.

*Padrão 32: O valor em "B" não será exato para respeitar o padrão 32.

Perspectiva Frontal

Interna

O1 Sim

*Representação da projeção do furo de marcação da face interna da frente.

Gavetas

A - Distância do Fixador Superior	20
B - Distância do Fixador Inferior	30
C - Fixação Traseira	NAO
D - Fixação Frontal	NAO
E - Fixação Esquerda	SIM
F - Fixação Direita	SIM
G - Posição das Fixações na Lateral	INTERN/
G - Posição das Fixações na Traseira	INTERN/
G - Posição das Fixações no Fundo	EXTERN
H - Padrão das Fixações nas Gavetas	PADRAO
I - Marcação Furo do Parafuso na Frente da Gaveta	SIM

Aplicar OK Cancelar

Possibilidade de inserção do furo de marcação do parafuso na frente das gavetas, configurado através de: Ferragens e Fixadores > Fixadores > Fixação Gavetas/Sapateiras. As dimensões do furo do parafuso podem ser alteradas em:

Ferragens e Fixadores > Ferragens > Parafuso > Contra Frente.

Ferragens

Posicionamento de Ferragens das Prateleiras

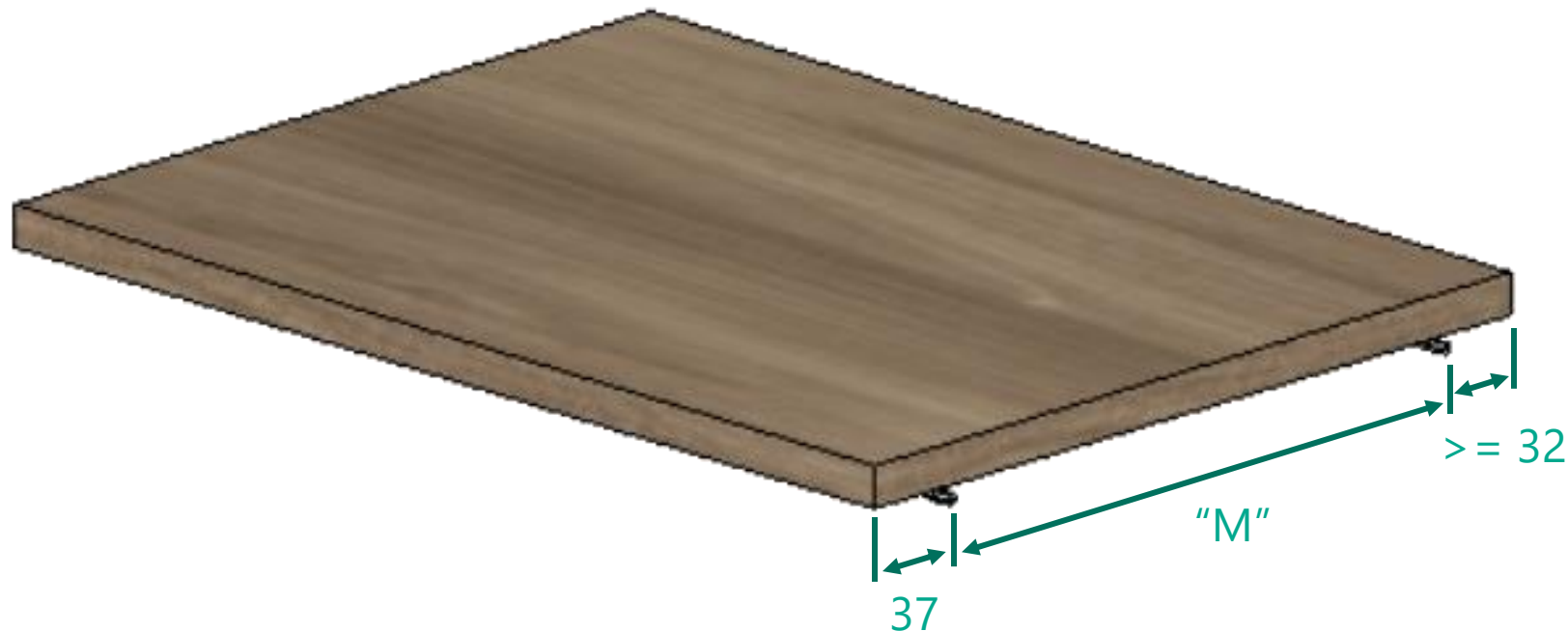

Quando utilizado o padrão 32 o valor da fixação traseira nem sempre será exatamente o valor escolhido no Configurador de Dimensões.

"M" – Múltiplo de 32 a partir da medida do pino anterior (37)

Ferragens

Posicionamento de Ferragens das Prateleiras

As linhas que recebem o furo de marcação nas prateleiras móveis são, Cozinhas, Banheiros, Dormitórios, Escritórios, Salas e Composições.

Configurador de Dimensões

Configuração Padrão

Promob

- Medidas de Inserção
- Montagem Geral
- Cozinhas
- Banheiros
- Dormitórios
- Escritórios
- Salas
- Linha Industrial
- Composições
- Itens Avulsos
- Painéis / Tampos / Tamburatos
- Ferragens e Fixadores
 - Ferragens
 - Fixadores
 - Posicionamento Fixadores
 - Posicionamento Fixadores Prateleiras
 - Posicionamento Fixadores Fundos
 - Fixação Pregos / Grampos / Parafusos
 - Fixação Gavetas
 - Fixação Sapateiras
 - Fixação Divisórias - Travessas
 - Fixação Ripado
 - Cozinhas
 - Banheiros
 - Dormitórios
 - Escritórios
 - Salas
 - Composições
 - Blum
 - Hafele
 - Wurth
 - FGVTN

Posicionamento Fixadores Prateleiras

Perspectiva Frontal

Vista Lateral

Vista Superior

Prateleira Móvel

Perspectiva Frontal

Fixadores\Fixadores de Prateleiras\Banheiros

A - Distância Frontal Fix 1 Prat	37
B - Distância Frontal Fix 2 Prat	69
C - Distância Traseira Fix 1 Prat	37
D - Distância Traseira Fix 2 Prat	69
E - Número de Repetições - Prateleira Móvel	1
F - Distância entre Furações no Eixo Vertical - Prateleira Móvel	32
G - Diâmetro do Furo de Marcação	5
H - Profundidade do Furo de Marcação	1

Fixadores\Fixadores de Prateleiras\Composições

Fixadores\Fixadores de Prateleiras\Cozinhas

Fixadores\Fixadores de Prateleiras\Dormitórios

Fixadores\Fixadores de Prateleiras\Escritórios

Fixadores\Fixadores de Prateleiras\Salas

Aplicar nos itens selecionados

Aplicar nos itens existentes

Aplicar OK Cancelar

Ferragens

Posicionamento de Ferragens das Travessas Frontais ou Traseiras

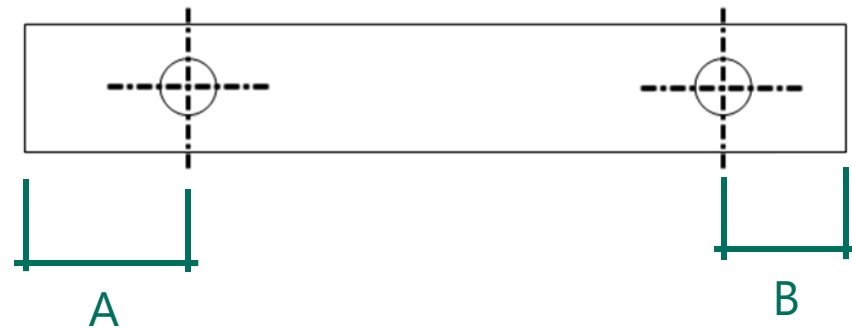

Estas medidas são editáveis através do Configurador de Dimensões.



Ferragens

Posicionamento de Ferragens das Travessas Frontais

Configurador de Dimensões

Configuração Padrão

Promob

- Medidas de Inserção
- Montagem Geral
- Cozinhas
- Banheiros
- Domitórios
- Escritórios
- Salas
- Linha Industrial
- Composições
- Itens Avulsos
- Painéis / Tapos / Tamburatos
- Ferragens e Fixadores
 - Ferragens
 - Fixadores
 - Posicionamento Fixadores
 - Posicionamento Fixadores Prateleiras
 - Posicionamento Fixadores Fundos
 - Fixação Pregos / Grampos / Parafusos
 - Fixação Gavetas
 - Fixação Sapateiras
 - Fixação Divisórias - Travessas
 - Fixação Ripado
 - Cozinhas
 - Geral
 - Fundos
 - Gavetas
 - Prateleiras / Divisórias
 - Bases
 - Laterais
 - Portadas
 - Travessas
 - Geral
 - Frontais
 - Traseiras
 - Frontais e Traseiras
 - Banheiros
 - Domitórios
 - Escritórios
 - Salas
 - Composições
 - Blum
 - Hafele
 - Wurth
 - FGVTN

Travessas Frontais
Perspectiva Frontal

Fixador 1 Minifix A

Parafuso A

VB35M A

VB36M A

Cavilha A

Fixador 2 Cavilha B

Posicionamento Fixadores Travessas
Perspectiva Frontal

Travessa Frontal

Cozinhas\Fixadores\Geral

A - Fixador 1	Minifix
B - Fixador 2	Cavilha

Fixadores\Travessas\Cozinhas

C - Distância Fixador Frontal da Travessa	20
D - Distância Fixador Traseiro da Travessa	20

Aplicar nos itens selecionados

Aplicar nos itens existentes

Aplicar OK Cancelar

Ferragens

Posicionamento de Ferragens das Travessas Traseiras

Configurador de Dimensões

Configuração Padrão

Promob

- Medidas de Inserção
- Montagem Geral
- Cozinhas
- Banheiros
- Domitórios
- Escritórios
- Salas
- Linha Industrial
- Composições
- Itens Avulsos
- Painéis / Tampos / Tamburatos
- Ferragens e Fixadores
 - Ferragens
 - Fixadores
 - Posicionamento Fixadores
 - Posicionamento Fixadores Prateleiras
 - Posicionamento Fixadores Fundos
 - Fixação Pregos / Grampos / Parafusos
 - Fixação Gavetas
 - Fixação Sapateiras
 - Fixação Divisórias - Travessas
 - Fixação Ripado
 - Cozinhas
 - Geral
 - Fundos
 - Gavetas
 - Prateleiras / Divisórias
 - Bases
 - Laterais
 - Rodapés
 - Travessas
 - Geral
 - Frontais
 - Traseiras
 - Banheiros
 - Domitórios
 - Escritórios
 - Salas
 - Composições
 - Blum
 - Hafele
 - Wurth
 - FGVTN

Travessas Traseiras
Perspectiva Frontal

Fixador 1
Minifix A

Parafuso A

VB35M A

VB36M A

Cavilha A

Fixador 2
Cavilha B

Posicionamento Fixadores Travessas
Perspectiva Frontal

Travessa Traseira

D

C

Cozinhas\Fixadores\Geral

A - Fixador 1	Minifix
B - Fixador 2	Cavilha

Fixadores\Travessas\Cozinhas

C - Distância Fixador Frontal da Travessa	20
D - Distância Fixador Traseiro da Travessa	35

Aplicar nos itens selecionados

Aplicar nos itens existentes

Aplicar OK Cancelar

Ferragens

Desempenador de Portas

Disponível na aba de Portas de Cozinha, Cozinha Cava, Dormitório e Portas.

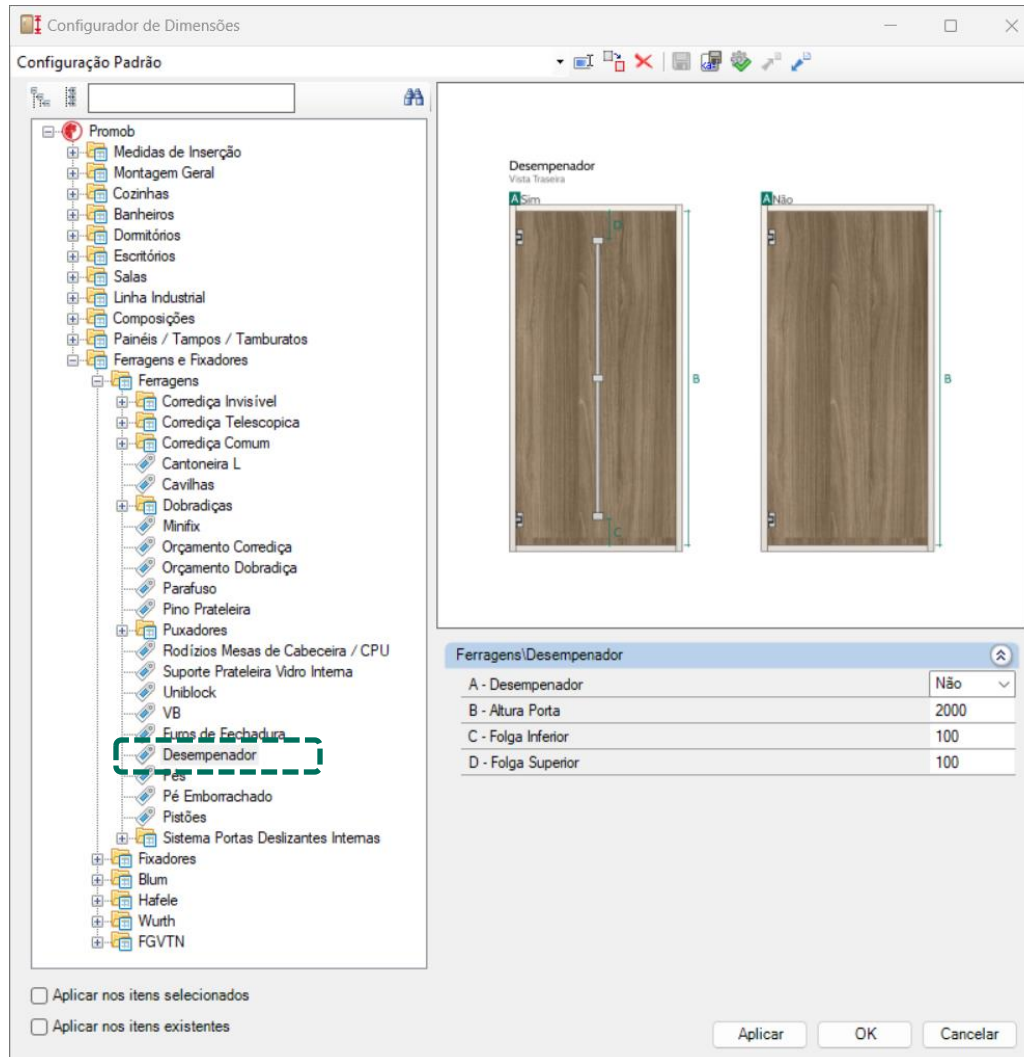

Ferragens

Configuração Corrediça Invisível

Por padrão, a corrediça invisível avança **10mm** na **traseira** da gaveta. Essa configuração e o desconto na caixa da gaveta podem ser alterados no **Configurador de Dimensões**.

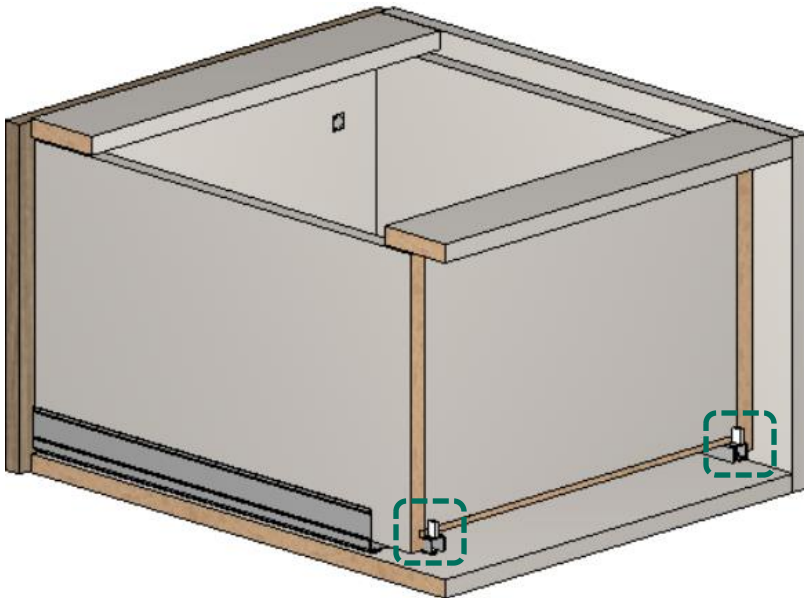

Configurador de Dimensões

Configuração Padrão

Aplicar nos itens selecionados
 Aplicar nos itens existentes

Corrediça Invisível
 Vista Lateral Vista Traseira

Ferragens

A - Avanço Corrediça na Profundidade	10
B - Desconto Caixa Gaveta na Profundidade	0
C - Largura da Corrediça Invisível	5



Códigos e Descrições

Existe a possibilidade de alterar os códigos e descrições dos acessórios e ferragens.

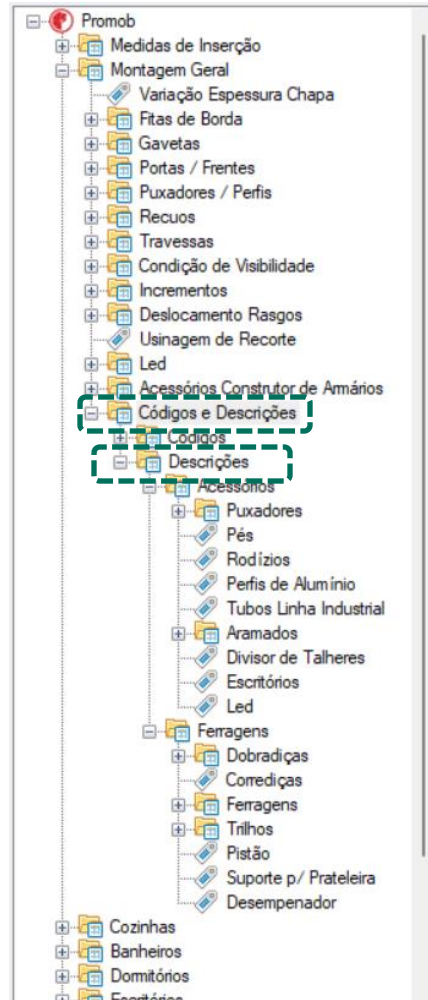
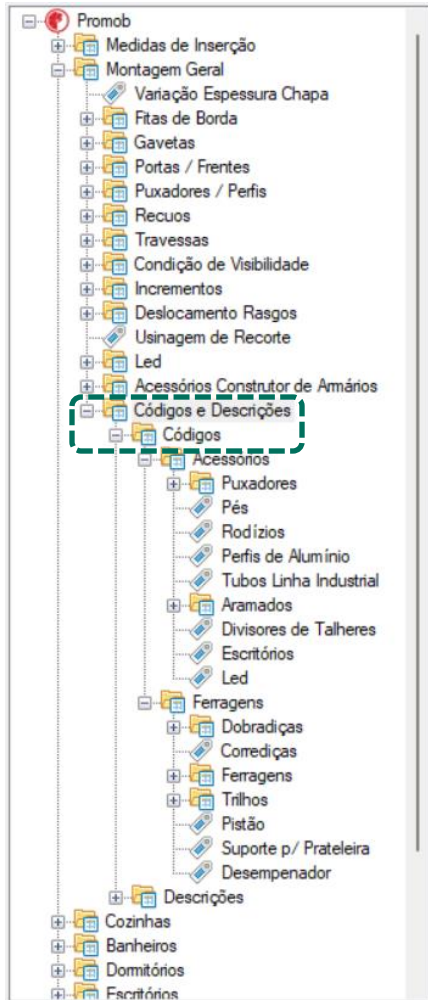

Caminho da configuração:
Montagem Geral – Códigos e Descrições



Sistema Portas Deslizantes

Deslizantes Internas

Sistema deslizante genérico, como padrão para portas deslizantes. As definições de medidas das portas deslizantes podem ser configuradas no **Configurador de Dimensões**.

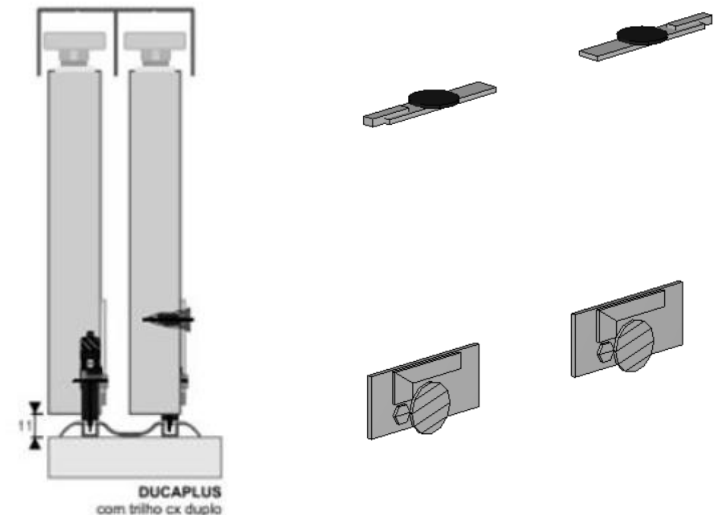

- Trilhos inferiores duplos.
- Trilhos e acessórios entram no orçamento.

Caminho da configuração estará disponível nos próximos slides.



Configuração Portas Deslizantes

Deslizantes Internas

Configurador de Dimensões

Configuração Padrão

Configurações Diversas

A - Contra Frente	
A - Dimensão da Travessa Cava	
A - Dimensão da Travessa Frontal	
A - Tipo Lateral	
B - Altura da Travessa Frontal L	
B - Desconto Contra Frente	
B - Módulo com Fundo	
C - Base Superior ou Travessa Superior	
C - Desconto Traseira	
C - Sentido da Travessa Frontal	
D - Dimensão da Divisória Parcial	
D - Dimensão da Travessa Traseira	
D - Sentido Travessa Traseira	
D - Tipo de Rasgo da Frente / Contra Frente	
E - Dimensão da Travessa Lateral Vertical	
E - Tipo de Rasgo da Traseira	
E - Travessa Superior Balcão - Com Porta	
F - Afastamento Superior Travessa Frontal	
F - Folga do Rasgo na Largura	
G - Afastamento Superior Travessa Traseira	
G - Folga do Rasgo na Profundidade	
H - Afastamento Frontal da Travessa Frontal	
H - Folga Lateral Fundo	
H - Posicionamento Respiro Lateral	
I - Afastamento Traseiro da Travessa Traseira	
I - Folga Traseira do Fundo	
J - Afastamento do Fundo do Móvel	

Aplicar nos itens selecionados

Aplicar nos itens existentes

Aplicar OK Cancelar

Sistema Portas Deslizantes

Deslizantes Internas Leves

Sistema deslizante leve, como opcional para portas deslizantes. As definições de medidas das portas deslizantes podem ser configuradas no **Configurador de Dimensões**.

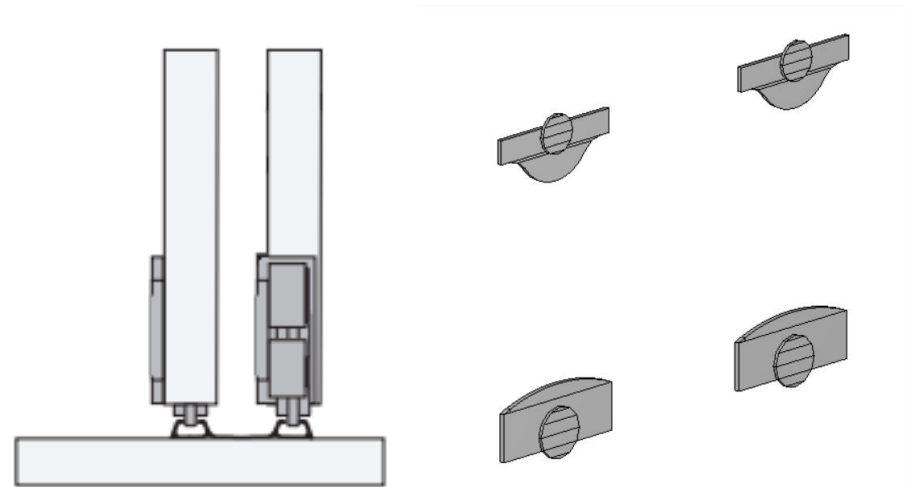

- Trilhos inferiores duplos.
- Trilhos e acessórios entram no orçamento.

Caminho da configuração estará disponível nos próximos slides.



Configuração Portas Deslizantes

Deslizantes Internas Leves

Configurador de Dimensões

Configuração Padrão

Ferragens e Fixadores

- Ferragens
 - Corrediça Invisível
 - Corrediça Telescópica
 - Corrediça Comum
 - Cantoneira L
 - Cavilhas
 - Dobradiças
 - Minifix
 - Orçamento Corrediça
 - Orçamento Dobradiça
 - Parafuso
 - Pino Prateleira
 - Puxadores
 - Rodízios Mesas de Cabeceira / CPU
 - Suporte Prateleira Vidro Interna
 - Uniblock
 - VB
 - Furos de Fechadura
 - Desempenador
 - Pés
 - Pé Emborrachado
 - Pistões
 - Sistema Portas Deslizantes Internas
 - Sistema Leve
 - Polias
 - Trilhos
 - Sistema Genérico
- Fixadores
 - Blum
 - Hafele
 - Wurth
 - FGVTN

Polias

Vista Frontal

Vista Lateral

Módulo c/ Porta Deslizante

Furação Portas Deslizantes

A - Profundidade Furo Guia Deslizadora	12
B - Profundidade Furo Carro Deslizador	12
C - Diâmetro Furo Guia Deslizadora	35
D - Diâmetro Furo Carro Deslizador	25

Aplicar nos itens selecionados

Aplicar nos itens existentes

Aplicar OK Cancelar



Sistema Portas Deslizantes

Deslizantes Externas

As definições de medidas das portas deslizantes podem ser configuradas no Configurador de Dimensões.

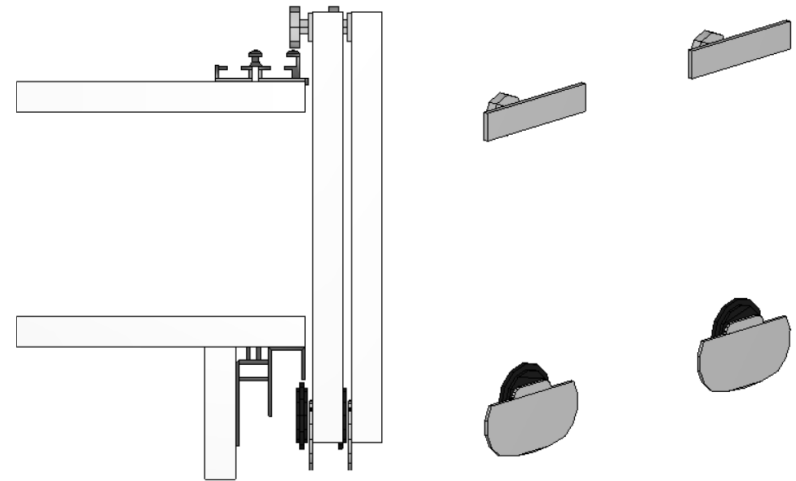

- Trilhos inferiores duplos.
- Trilhos e acessórios entram no orçamento.
- Não são geradas informações de furação.



Montagem da Caixa

Lateral

O modelo de caixa padrão deve ser pré-configurado.

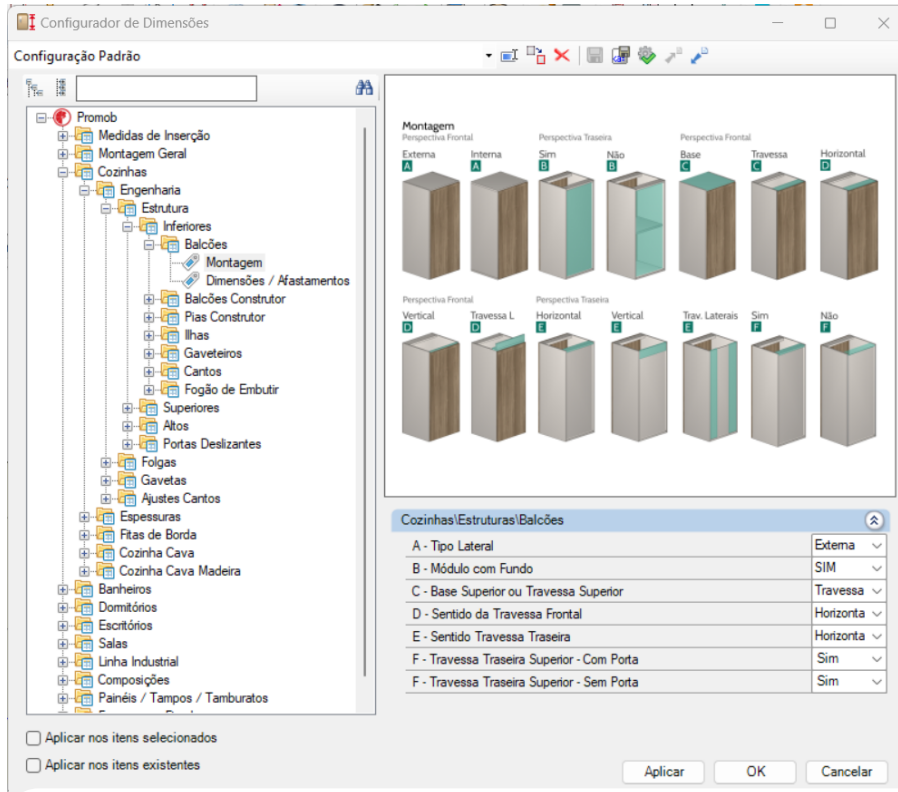

Lateral Externa

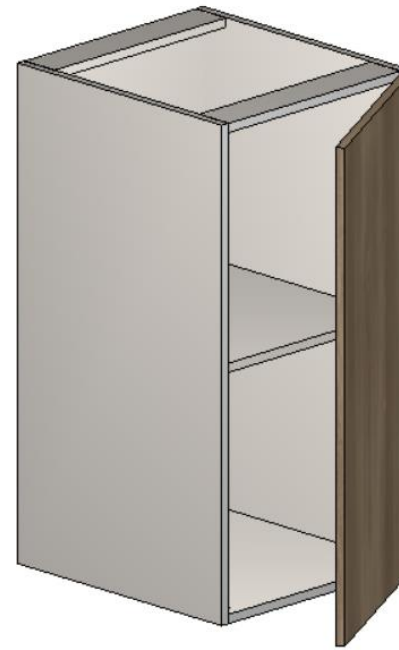

Lateral Interna

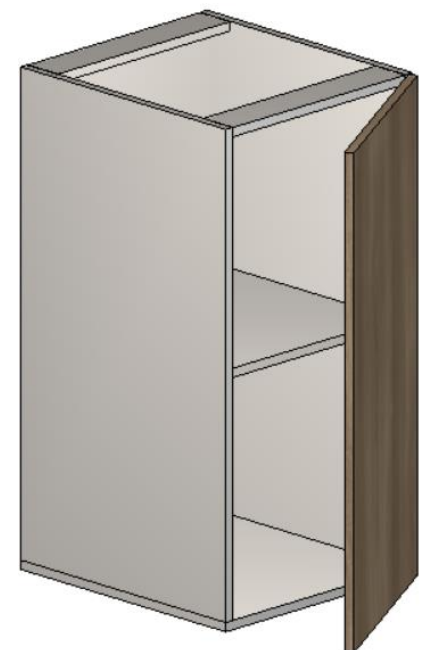

A montagem das caixas pode ser diferente em cada linha de modulação (Cozinhas, Banheiros, Dormitórios, etc.). Porém, o caminho desta configuração será sempre o mesmo: Ambiente > Engenharia > Estrutura > Linha específica > Montagem.

Montagem da Caixa

Travessas Frontais

O modelo de caixa padrão deve ser pré-configurado.

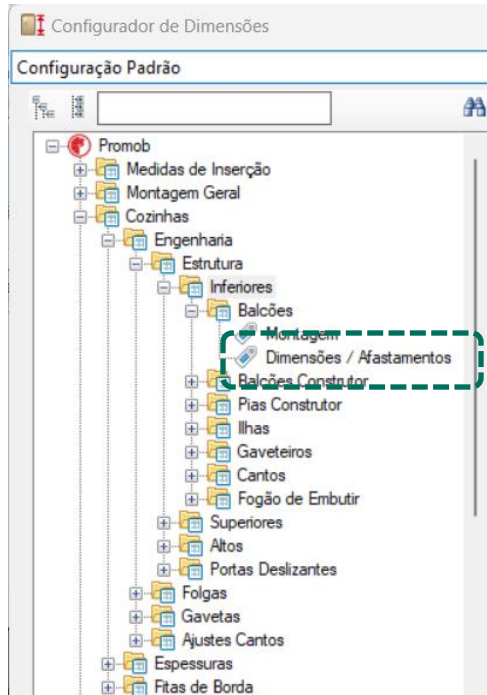

Trav. Frontal Hor.



Trav. Frontal Ver.

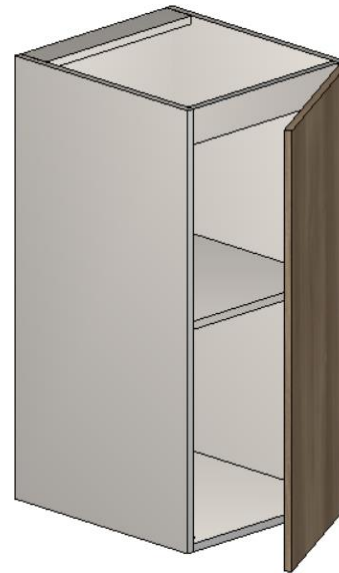

Trav. Frontal L

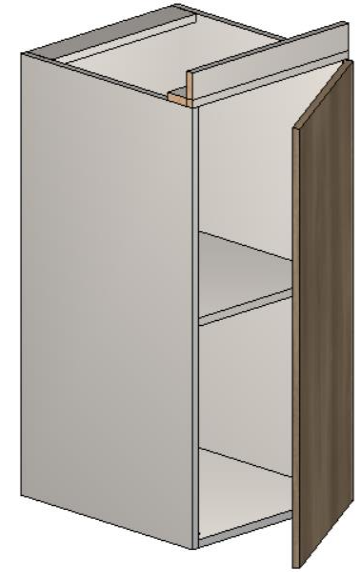

A inserção das travessas e o posicionamento do fundo devem ser definidos no **Configurador de Dimensões**.

A montagem das caixas pode ser diferente em cada linha de modulação (Cozinhas, Banheiros, Dormitórios, etc.). Porém, o caminho desta configuração será sempre o mesmo: Ambiente > Engenharia > Estrutura > Linha Específica > Montagem.

Montagem da Caixa

Travessas Traseira

O modelo de caixa padrão deve ser pré-configurado.

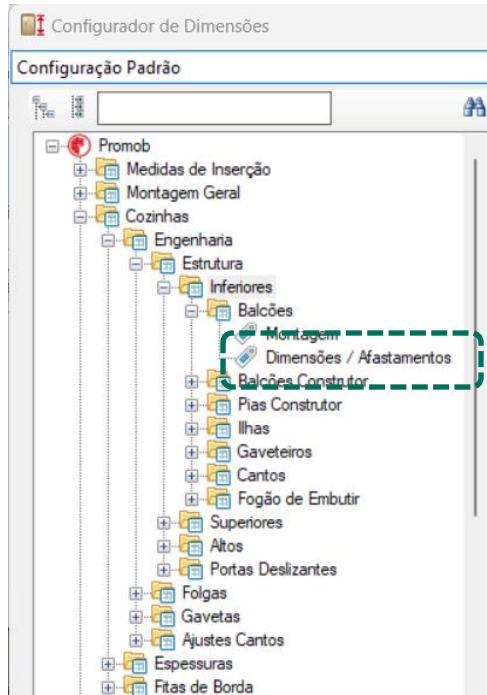

Trav. Superior Vert.

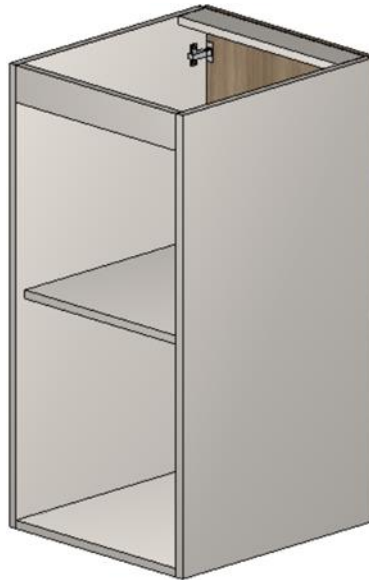

Trav. Superior Horiz.

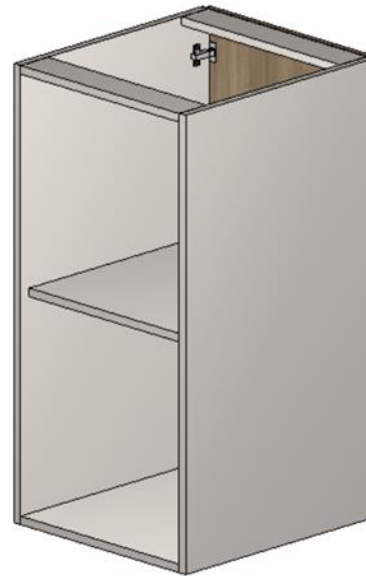

Trav. Lateral Vert.

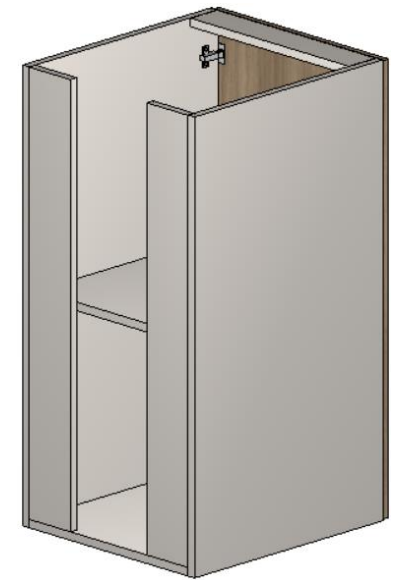

A inserção das travessas e o posicionamento do fundo devem ser definidos no **Configurador de Dimensões**.

A montagem das caixas pode ser diferente em cada linha de modulação (Cozinhas, Banheiros, Dormitórios, etc.). Porém, o caminho desta configuração será sempre o mesmo: Ambiente > Engenharia > Estrutura > Linha Específica > Montagem.

Montagem da Caixa

Posicionamento do Fundo e de Travessas

O modelo de caixa padrão deve ser pré-configurado.

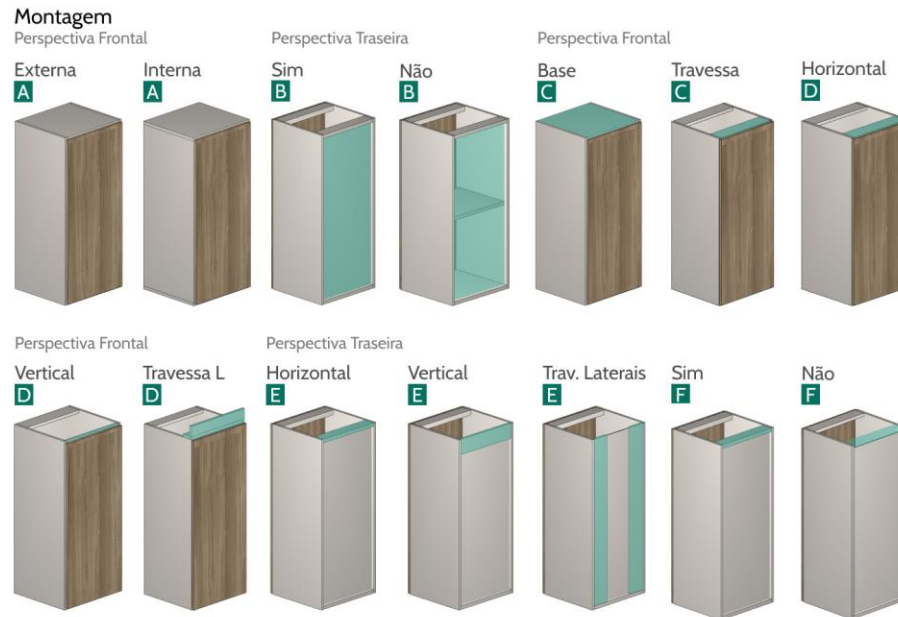

O posicionamento dos fundos e das travessas do Promob Maker é definido através do **Configurador de Dimensões**.

Não é possível visualizar a representação gráfica dos rasgos e rebaixos no ambiente de projeto, somente na documentação técnica gerada pelo **Builder View**.

É possível determinar através do **Configurador de Dimensões** a profundidade, a largura e a folga do rasgo/rebaixo.

Espessura

Componentes dos Módulos Com Portas

Os componentes que forma a caixa de módulos com portas:
Laterais, Base, Prateleiras e Travessas.

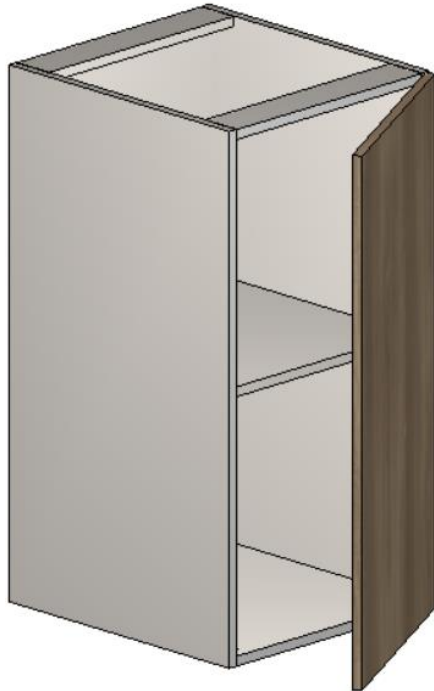

As espessuras serão definidas por componentes e aplicadas para todas as caixas dos módulos com portas de cozinhas, dormitórios e banheiros, podendo variar de uma linha para outra.

Espessuras de 15, 18 ou 25mm.

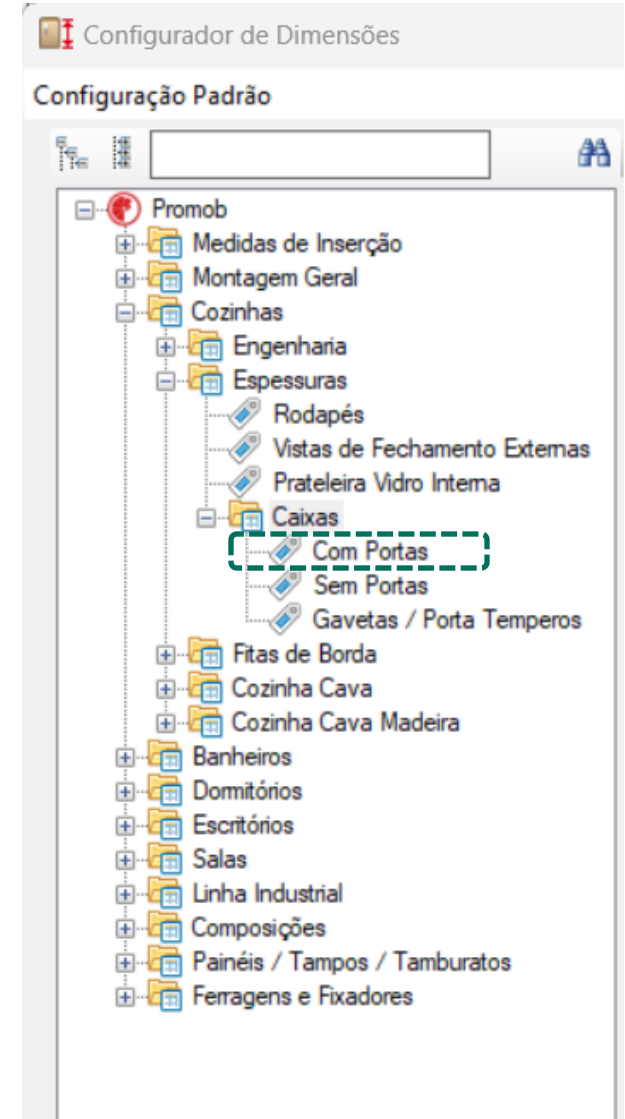

Espessura

Componentes dos Módulos Sem Portas

Os componentes que forma a caixa de módulos sem portas:
Laterais, Base, Prateleiras e Travessas.

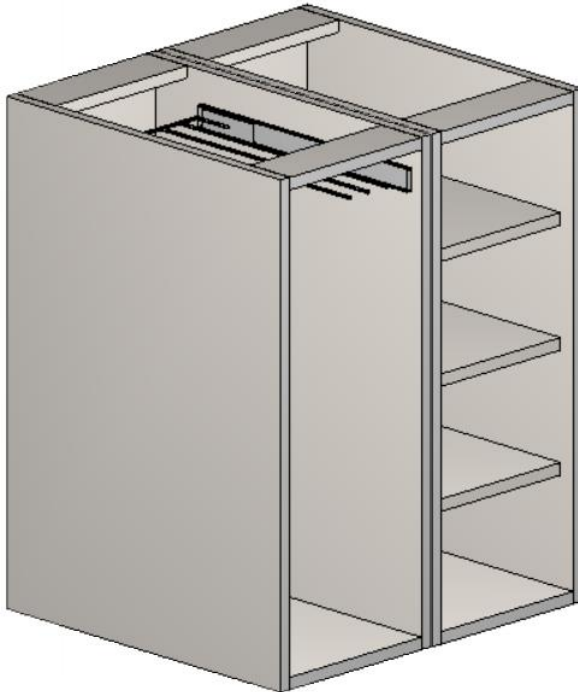

As espessuras serão definidas por componentes e aplicadas para todas as caixas dos módulos com portas de cozinhas, dormitórios e banheiros, podendo variar de uma linha para outra.

Espessuras de 15, 18 ou 25mm.

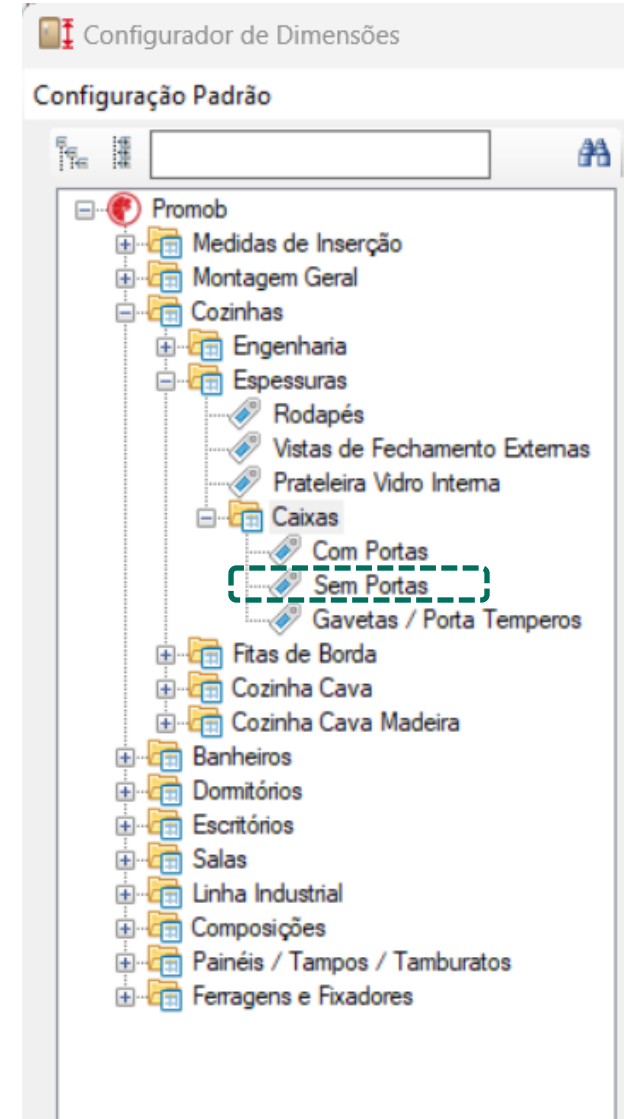

Espessura

Tampo Simples

A espessura do tampo composto é a soma das espessuras do tampo 1 e 2.

Configurador de Dimensões

Configuração Padrão

Promob

- Medidas de Inserção
- Montagem Geral
- Cozinhas
- Banheiros
- Dormitórios
- Escritórios
- Salas
- Linha Industrial
- Composições
 - Espessuras Fitas
 - Espessuras
 - Folgas entre Portas
 - Gaveta Avulsas
 - Painéis / Tapos / Tamburatos
 - Ferragens e Fixadores

Esposuras

Vista Frontal Inferiores

Vista Lateral

Vista Lateral Gavetas

Vista Frontal Inferiores

Vista Lateral Superiores

Vista Frontal Superiores

Vista Frontal Superiores

Vista Frontal Superiores

Vista Lateral

Vista Lateral

Vista Lateral

Vista Superior Canto Reto

Vista Superior

Composições | Espessuras

A - Afastador	18
B - Base	18
C - Contra Frente	18
D - Porta / Frente	18
E - Divisórias	18
F - Fechamento	18
G - Fundo	6
H - Lateral	18
I - Porta Cega	18
J - Prateleiras	18
K - Rodapés	18
L - Tampo	18
M - Travessa Frontal	18
N - Travessa Traseira	18
O - Vidros	6
P - Fechamento Lateral, Inferior e Superior	18

Aplicar nos itens selecionados

Aplicar nos itens existentes

Aplicar OK Cancelar



Espessuras de 15, 18 ou 25mm.

Espessura

Tampo Composto

A espessura do tampo composto é a **soma** das espessuras dos **tampos 1 e 2**.

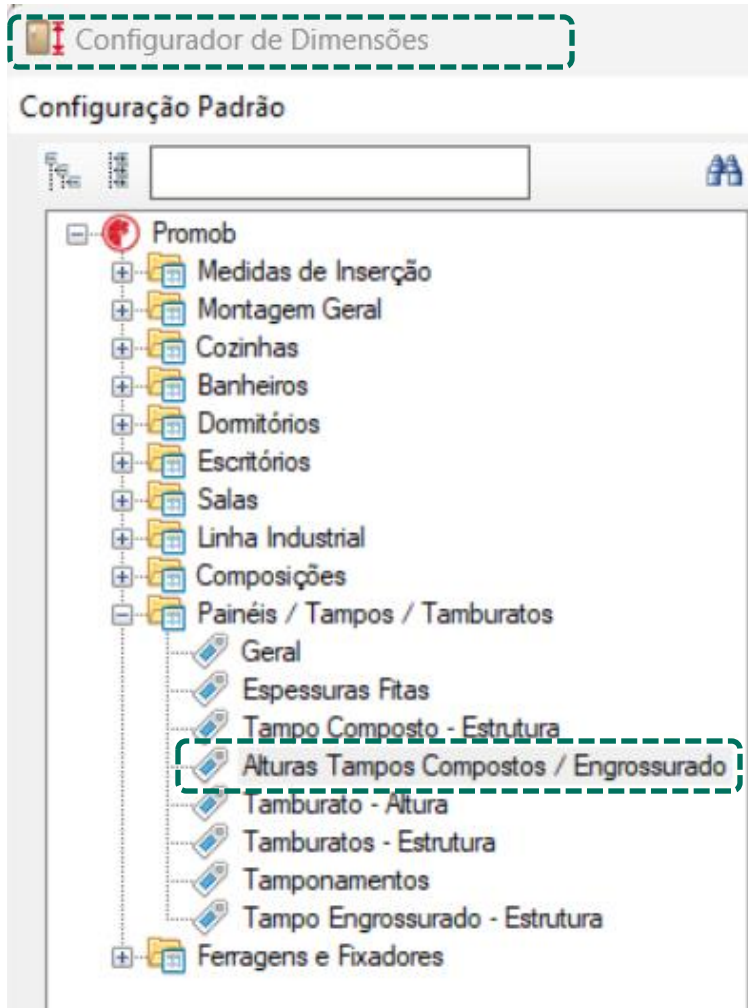

Tampo 1: Espessuras de 15, 18 ou 25mm
+
Tampo 2: Espessuras de 15, 18 ou 25mm.

Espessura

Tampo Engrossurado

A espessura deste tampo é a **soma** da espessura do **tampo 1** mais a espessura das **travessas de sustentação**.

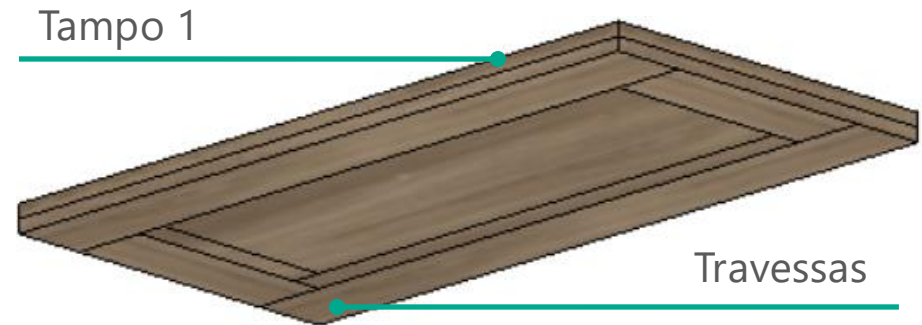
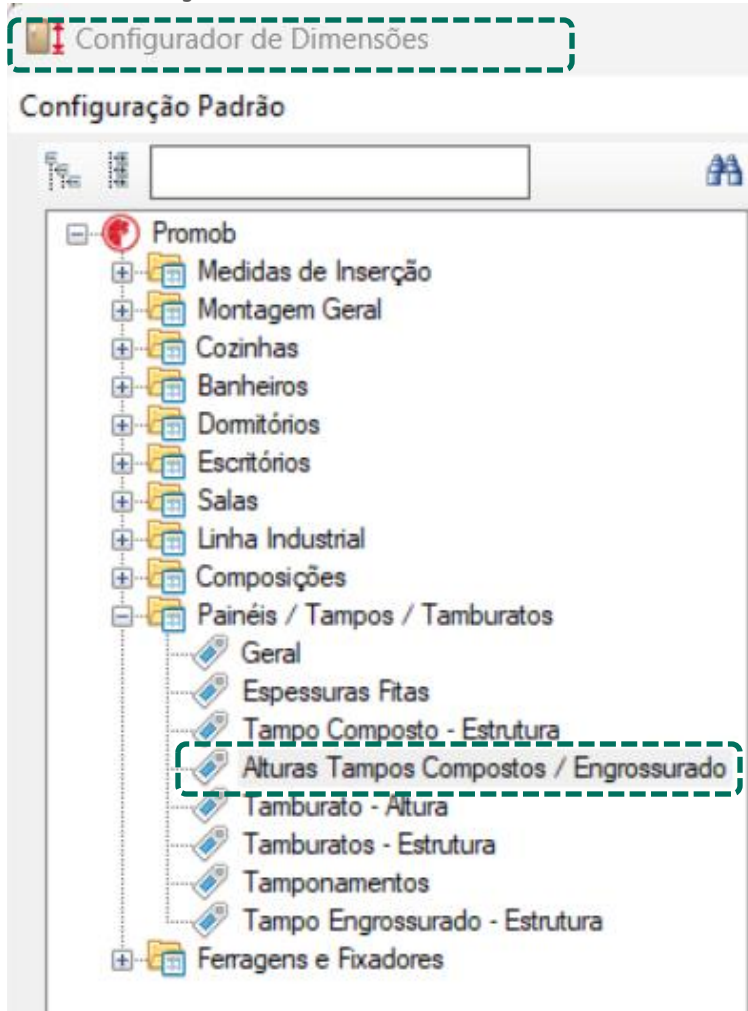

As configurações das espessuras e do sobrecorte ficam disponíveis no **Configurador de Dimensões**.

Tampo 1: Espessuras de 15, 18 ou 25mm
+
Travessas de Sustentação:
Espessuras de 15, 18 ou 25mm.

Espessura

Tamponamento

Os tamponamentos compostos/engrossurados horizontais possuem repetição das travessas calculadas através da espessura máxima do tamponamento, por isso é importante que esta dimensão respeite o número de repetições desejada, levando em consideração a espessura do tampo e das travessas.

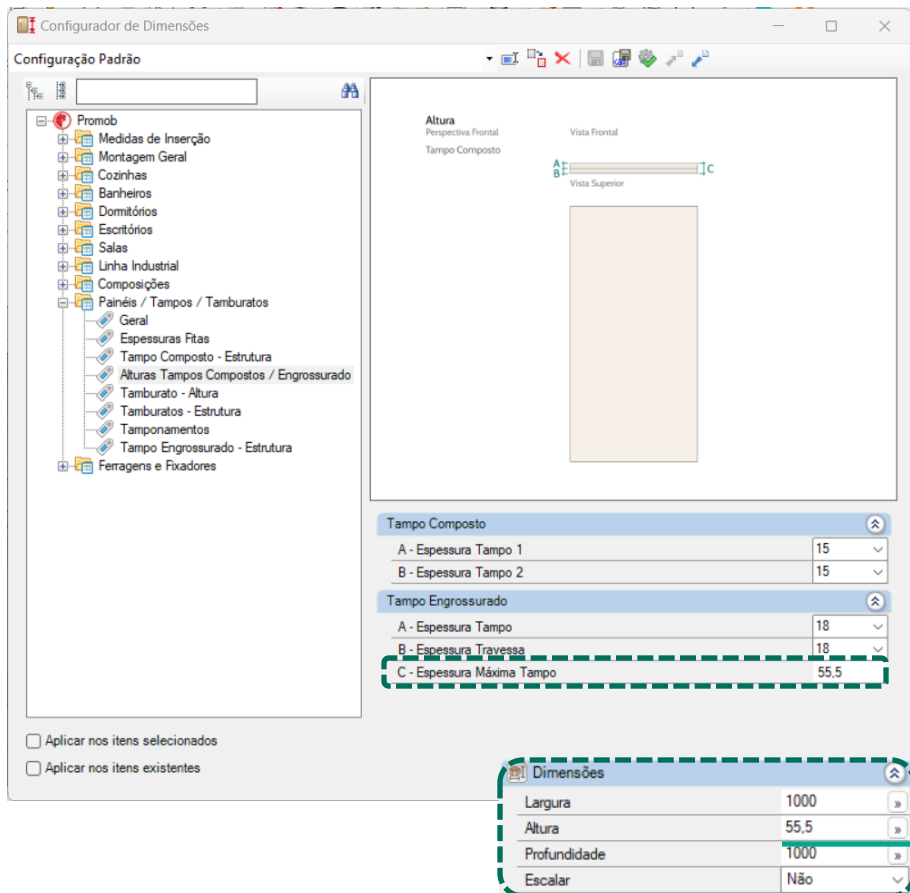

Espessura tampo e travessa: 18
Espessura **máxima** tamponamento: 37



Espessura tampo e travessa: 18
Espessura **máxima** tamponamento: 55,5



Tampo

Engrossurado

Para o tampo engrossurado, estão disponíveis duas opções: **horizontal** e **vertical**.

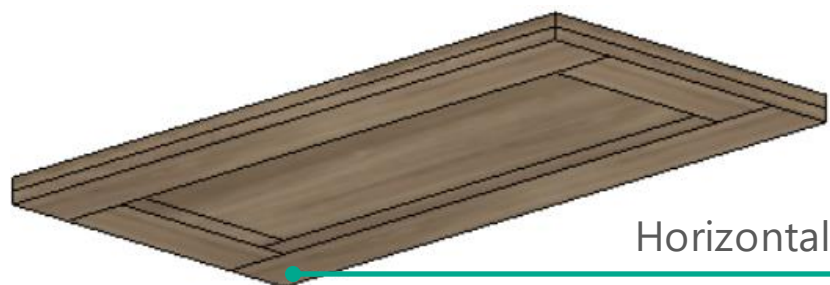

Ambos respeitam a dimensão máxima definida através do **Configurador de Dimensões**.



Espessura

Portas

A espessura do tampo composto é a **soma** das espessuras dos **tampos 1 e 2**.

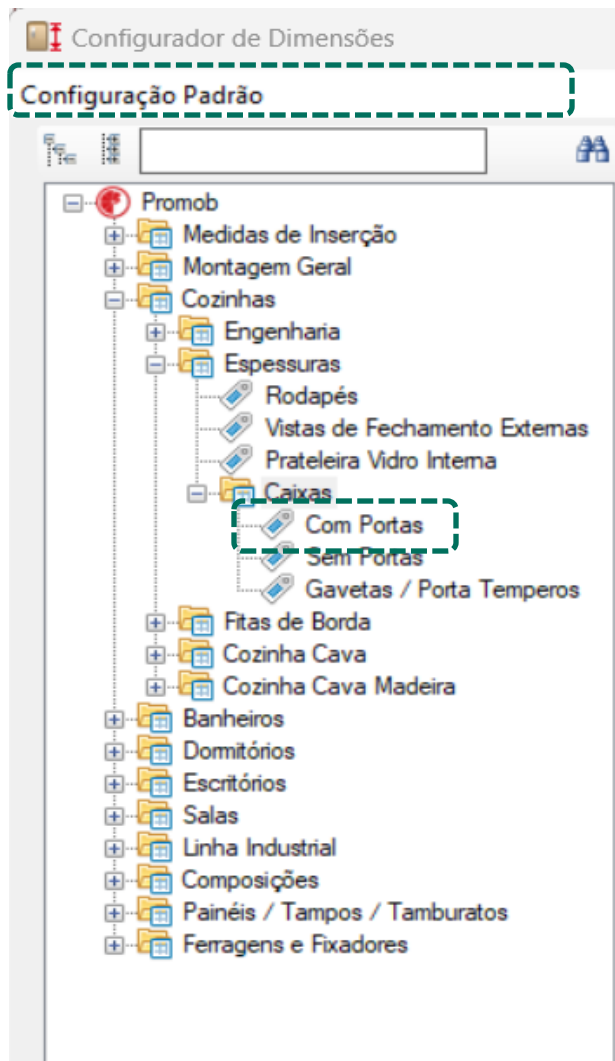

Espessuras de 15, 18 ou 25mm



Tipos de Portas

Alumínio

Disponíveis em módulos de Cozinha, Banheiro, Bancada de Dormitórios, Escritórios e Salas.

Reta



Perfil

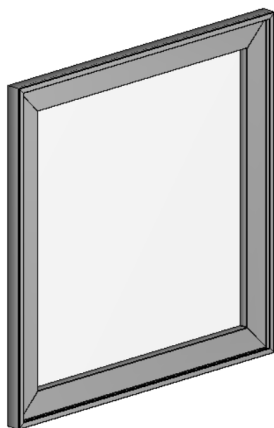

Perfil 45

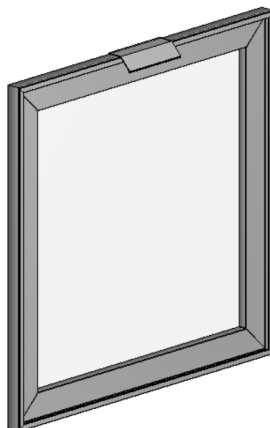

Perfil 50

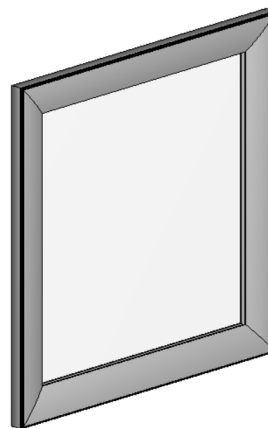

Perfil 45 +
Gola

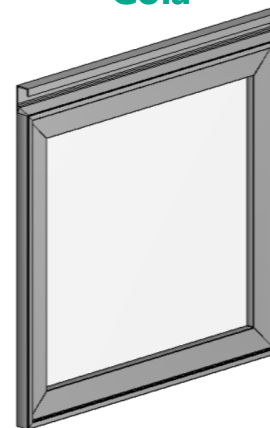

Perfil Borda

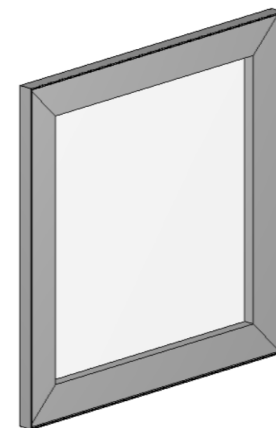

Perfil 45 +
Perfil

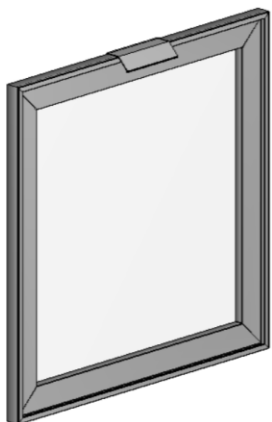

Perfil 50 +
Perfil

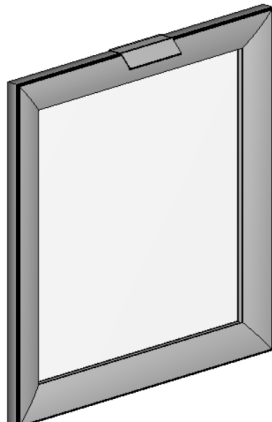

Perfil Borda +
Perfil

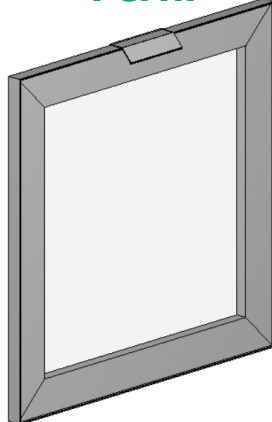

As portas com perfil de alumínio podem ter o miolo de **vidro** ou **madeira**.
Modelos disponíveis para Portas e Frentes Externas e Embutidas.

Tipos de Portas

Provençal

Disponíveis em módulos de **Cozinha, Banheiro, Bancada de Dormitórios, Escritórios e Salas.**

Provençal



Provençal Editável



Provençal 45°

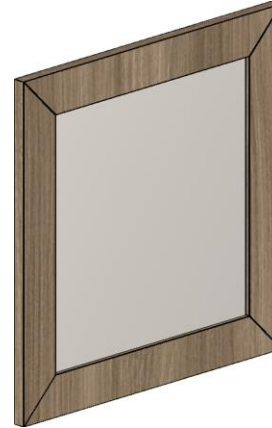

Provençal Usinada



Modelos disponíveis para **Portas e Frentes Externas e Embutidas.**

A porta **Provençal** e **Provençal Editável** podem ser configuradas para ser apenas um **painel único** ou ter as **partes separadas** (cinco painéis). O **painel central** da Porta Provençal Editável pode ser escolhido entre **Vidro** ou **Extra**. Quando selecionado a opção "**Extra**", pode ser criado modelos a partir dos acabamentos curingas, possibilitando inserir qualquer acabamento de preferência. A porta **Provençal** e a **Provençal Editável** possuem em seu orçamento a **Operação Provençal**, utilizada para acrescentar valores extras ao orçamento da porta.

A porta **Provençal 45** pode ser utilizada com o **Painel Central, Painel Traseiro Parcial** ou **Painel Traseiro Total**. A Porta **Provençal Usinada** pode ser utilizada como **Item Único, Explodida c/ Painel Traseiro Parcial** ou **Explodida c/ Painel Traseiro Total**.

Tipos de Portas

Gola

Disponíveis em módulos de **Cozinha, Banheiro, Bancada de Dormitórios, Escritórios e Salas.**

Gola



Gola + Ponteira Aberta



Gola + Ponteira Fechada



Modelos disponíveis para **Portas e Frentes Externas e Embutidas.**

Sobre o puxador gola:

- Fixado na porta com **parafusos**;
- Orçado por **metro linear**;
- A **altura do puxador** é definida no momento da implantação.
- Disponível com **ponteiras** nos modelos **aberta e fechada**.

Tipos de Portas

Perfil Y

Disponíveis em módulos de **Cozinha, Banheiro, Bancada de Dormitórios, Escritórios e Salas.**

Perfil Y



Perfil Y + Ponteira Parcial



Perfil Y + Ponteira Total



Modelos disponíveis para **Portas e Frentes Externas e Embutidas.**

Sobre o Perfil Y:

Está disponível com as opções **Perfil Y** e **Perfil Y com ponteira**;
É possível escolher o acabamento da **fita do perfil** na tela de **modelos**.

Tipos de Portas

Versatile e Udine

Disponíveis em módulos de **Cozinha, Banheiro, Bancada de Dormitórios, Escritórios e Salas.**

Versatile



Versatile + Ponteira



Udine



Modelos disponíveis para **Portas e Frentes Externas e Embutidas.**

Sobre os Puxadores:

Estão disponíveis as opções **Versatile** e **Versatile com ponteira**;
A **altura dos puxadores** são definidas no momento da implantação.

Tipos de Portas

Reta, Ripada e Almofadada

Disponíveis em módulos de **Cozinha, Banheiro, Bancada de Dormitórios, Escritórios e Salas.**

Reta



Ripada



Almofadada



Modelos disponíveis para **Portas e Frentes Externas e Embutidas**

A porta **Almofadada** possui **usinagem em linha** para o desenho técnico. Visualmente a porta altera a dimensão da largura da usinagem

A porta **Ripada** possui opções no **Configurador de Dimensões** para alterar a espessura do painel e das ripas, largura da ripa e tamanho dos frisos.

Tipos de Portas

Cava

Disponíveis em módulos de **Cozinha, Banheiro, Bancada de Dormitórios, Escritórios e Salas.**

Parcial Hor.



Parcial Ver.



Central Hor.



Central Ver.



Horizontal



Vertical



Modelos disponíveis para **Portas e Frentes Externas e Embutidas.**

Modelos de **Cava Vertical** disponíveis apenas em **portas de giro.**

Dimensões produtivas e visuais dos puxadores disponível no **Configurador de Dimensões.**

Configurações disponível no slide **Portas e Frentes Cava.**

Tipos de Portas

Alumínio

Disponíveis em módulos de **Armários de Dormitórios**.

Perfil



Perfil 45

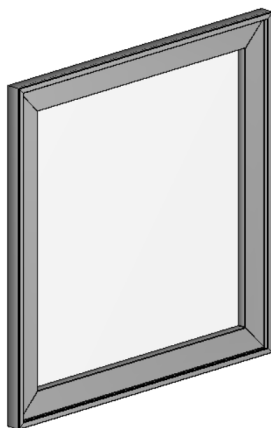

Perfil 60

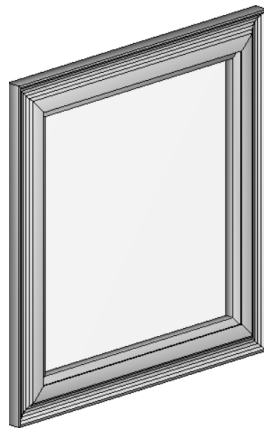

Perfil 45 + Gola

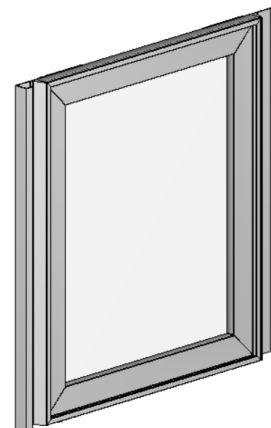

Perfil Borda

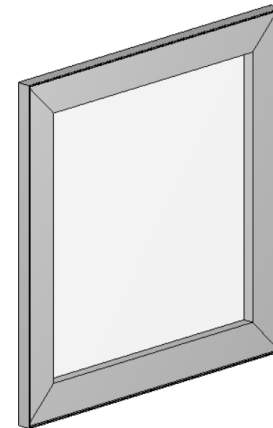

**Perfil 45 +
Perfil**

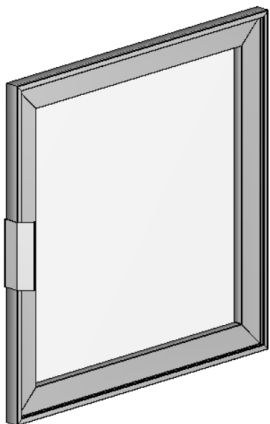

**Perfil 60 +
Perfil**

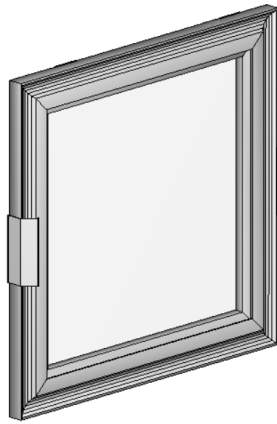

**Perfil Borda +
Perfil**

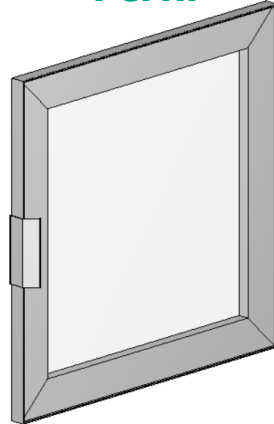

Modelos disponíveis para **Portas e
Frentes Externas e Embutidas.**

Tipos de Portas

Provençal

Disponíveis em módulos de **Armários de Dormitórios**.

Provençal



Provençal Editável



Provençal 45°

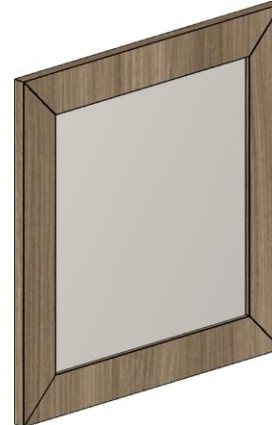

Provençal Usinada



Modelos disponíveis para **Portas e Frentes Externas e Embutidas**.

A porta Provençal e Provençal Editável podem ser configuradas para ser apenas um **painel único** ou ter as **partes separadas** (cinco painéis).

O painel central da Porta Provençal Editável pode ser escolhido entre **Vidro** ou **Extra**. Quando selecionado a opção "**Extra**", pode ser criado modelos a partir dos acabamentos curingas, possibilitando inserir qualquer acabamento de preferência.

A porta Provençal e a Provençal Editável possuem em seu orçamento a **Operação Provençal**, utilizada para acrescentar valores extras ao orçamento da porta.

A porta Provençal 45 pode ser utilizada com o painel central, Painel Traseiro Parcial ou Painel Traseiro Total.

A porta Provençal Usinada pode ser utilizada como Item Único, Explodida c/ Painel Traseiro Parcial ou Explodida c/ Painel Traseiro Total.

Tipos de Portas

Gola

Disponíveis em módulos de **Armários de Dormitórios**.

Gola



Gola + Ponteira Aberta



Gola + Ponteira Fechada



Modelos disponíveis para **Portas e Frentes Externas e Embutidas**.

Sobre o puxador gola:

- Fixado na porta com **parafusos**;
- Orçado por **metro linear**;
- A **altura do puxador** é definida no momento da implantação.
- Disponível com **ponteiras** nos modelos **aberta e fechada**.

Tipos de Portas

Perfil Y

Disponíveis em módulos de **Armários de Dormitórios**.

Perfil Y



Perfil Y + Ponteira Parcial



Perfil Y + Ponteira Total



Modelos disponíveis para **Portas e Frentes Externas e Embutidas**.

Sobre o Perfil Y:

Está disponível com as opções **Perfil Y** e **Perfil Y com ponteira**;
É possível escolher o acabamento da **fita do perfil** na tela de **modelos**.

Tipos de Portas

Versatile e Udine

Disponíveis em módulos de **Armários de Dormitórios**.

Versatile



Versatile + Ponteira



Udine



Modelos disponíveis para **Portas e Frentes Externas e Embutidas**.

Sobre os Puxadores:

Estão disponíveis as opções **Versatile** e **Versatile com ponteira**;
A **altura dos puxadores** são definidas no momento da implantação.

Tipos de Portas

Reta, Ripada e Almofadada

Disponíveis em módulos de **Armários de Dormitórios**.

Reta



Ripada



Almofadada



Modelos disponíveis para **Portas e Frentes Externas e Embutidas**

A porta **Almofadada** possui **usinagem em linha** para o desenho técnico. Visualmente a porta altera a dimensão da largura da usinagem

A porta **Ripada** possui opções no **Configurador de Dimensões** para alterar a espessura do painel e das ripas, largura da ripa e tamanho dos frisos.

Tipos de Portas

Cava

Disponíveis em módulos de **Armários de Dormitórios**.

Parcial Ver.



Central Ver.



Vertical



Modelos disponíveis para **Portas e Frentes Externas e Embutidas**.

Modelos de **Cava Vertical** disponíveis apenas em **portas de giro**.

Dimensões produtivas e visuais dos puxadores disponível no **Configurador de Dimensões**.

Configurações disponível no slide **Portas e Frentes Cava**.

Tipos de Portas

Deslizantes



Simples



Dupla

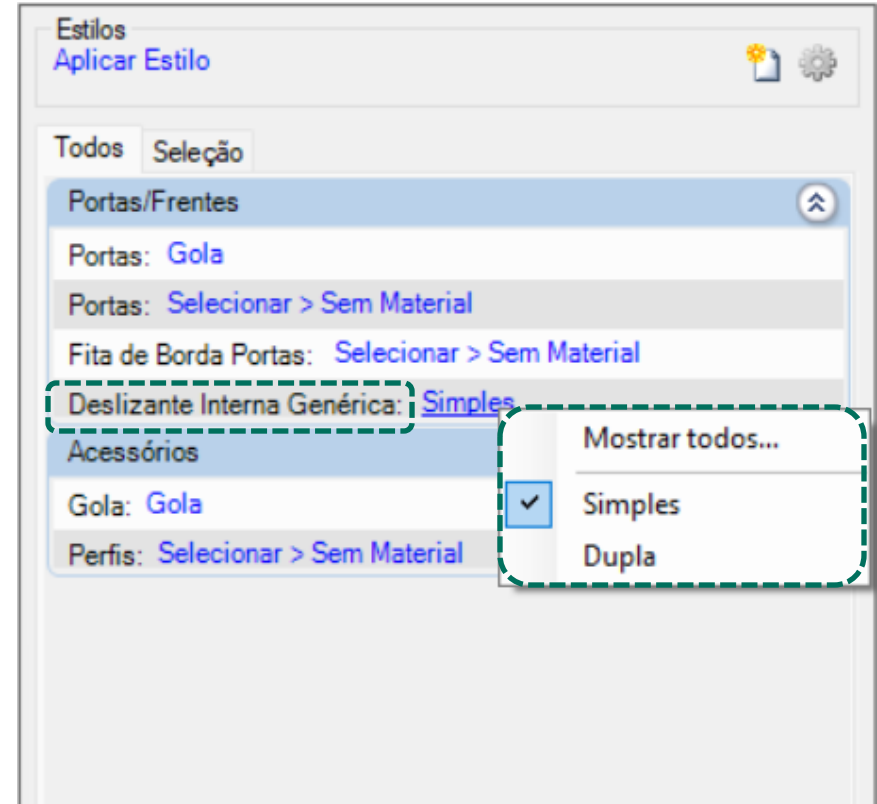

Para as portas deslizantes, estão disponíveis a opção de **modelo simples** (puxador na direita ou esquerda) e o **modelo duplo** (puxador dos 2 lados);

Tipos de Frentes

Retas e Usinada

Disponíveis em módulos de **Gavetas Internas**.

Reta c/ Rebaixo



Reta



Usinada



Sapateiras possuem estrutura de gavetas internas, porém, os modelos de frente disponíveis são apenas **Reta** e **Usinada**.

A altura da folga para **Frente Reta c/ Recuo** pode ser definida através do **Configurador de Dimensões**.

Tipos de Frentes

Gola

Disponíveis em módulos de **Gavetas Internas**.

Gola



Gola Ponteira Aberta



Gola Ponteira Fechada



- Sobre o puxador gola:
- Fixado na porta com **parafusos**;
 - Orçado por **metro linear**;
 - A **altura do puxador** é definida no momento da implantação.
 - Disponível com **ponteiras** nos modelos **aberta** e **fechada**.

Tipos de Frentes

Perfil Y

Disponíveis em módulos de **Gavetas Internas**.

Perfil Y



Perfil Y + Ponteira Parcial



Perfil Y + Ponteira Total



Estão disponíveis as opções **Versatile** e **Versatile com ponteira**;
A **altura** dos **puxadores** são definidas no momento da implantação.

Tipos de Frentes

Versatile e Udine

Disponíveis em módulos de **Gavetas Internas**.

Versatile



Versatile + Ponteira



Udine



Sobre os Puxadores:

Estão disponíveis as opções **Versatile** e **Versatile com ponteira**;
A **altura** dos **puxadores** são definidas no momento da implantação.

Tipos de Frentes

Provençal e Almofadada

Disponíveis em módulos de **Armários de Dormitórios**.

Provençal



Provençal Editável

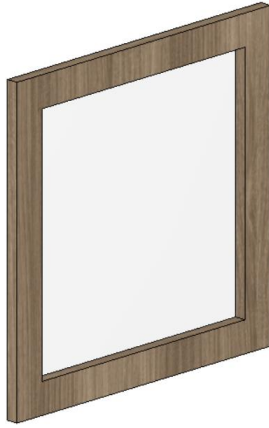

Provençal 45°

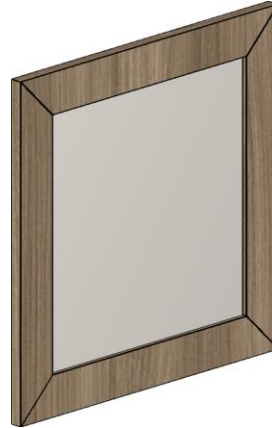

Provençal Usinada



Almofadada



A porta Provençal e Provençal Editável podem ser configuradas para ser apenas um painel **único** ou ter as **partes separadas** (cinco painéis).

O painel central da Porta Provençal Editável pode ser escolhido entre **Vidro** ou **Extra**. Quando selecionado a opção "**Extra**", pode ser criado modelos a partir dos acabamentos curingas, possibilitando inserir qualquer acabamento de preferência.

A porta Provençal e a Provençal Editável possuem em seu orçamento a **Operação Provençal**, utilizada para acrescentar valores extras ao orçamento da porta.

A frente **Almofadada** possui usinagem em linha para o desenho técnico. Visualmente a porta altera a dimensão da largura da usinagem.

A porta Provençal 45 pode ser utilizada com o Painel Central, Painel Traseiro Parcial ou Painel Traseiro Total.

A porta Provençal Usinada pode ser utilizada como Item Único, Explodida c/ Painel Traseiro Parcial ou Explodida c/ Painel Traseiro Total.

Tipos de Frentes

Sem Frente e Fecho Toque

Disponíveis em módulos de **Gavetas Internas**.

Sem Frente

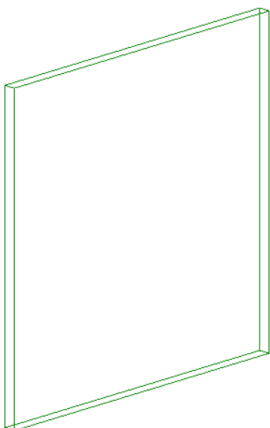

Fecho Toque



Para utilizar o modelo **Fecho Toque**, é preciso alterar o modelo da **corrediça** para **Fecho Toque**;

Tipos de Portas e Frentes

Provençal e Editável

Configurador de Dimensões

Configuração Padrão

Promob

- Medidas de Inserção
- Montagem Geral
 - Variação Espessura Chapa
 - Fitas de Borda
 - Gavetas
 - Portas / Frentes
 - Provençal e Editável**
 - Provençal 45
 - Provençal Usinada
 - Cava
 - Alumínio
 - Almofadada
 - Ripado
 - Perfil Y
- Puxadores / Perfis
- Recuos
- Travessas
- Condição de Visibilidade
- Incrementos
- Deslocamento Rasgos
- Usinagem de Recorte
- Led
- Acessórios Construtor de Armários
- Códigos e Descrições
- Cozinhas
- Banheiros
- Domitórios
- Escritórios
- Salas
- Linha Industrial
- Composições
- Painéis / Tampos / Tamburatos
- Ferragens e Fixadores

Provençal & Provençal Editável

Visão Frontal Frentes

Perspectiva Frontal Portas/Frentes

Sim Não

Provençal Prox. Editável

Portas / Frentes \ Provençal e Provençal Editável

A - Dimensão da Travessa Superior e Inferior	50
B - Dimensão da Travessa Direita e Esquerda	50
C - Fita de Borda Interna das Travessas	SIM
D - Fita de Borda Lateral das Travessas Superior e Inferior	NAO

Portas / Frentes \ Provençal

E - Montagem Explodida de Portas e Frentes	Não
F - Espessura do Painel Central	6
G - Avanço do Painel Central sobre as Travessas	5
H - Avanço Lateral das Travessas	0

Portas / Frentes \ Provençal Editável

E - Montagem Explodida de Portas e Frentes	Não
F - Espessura do Painel Central Extra	1
F - Espessura do Painel Central Vidro	6
G - Avanço do Painel Central sobre as Travessas Extra	5
G - Avanço do Painel Central sobre as Travessas Vidro	5
H - Avanço Lateral das Travessas	0

Aplicar nos itens selecionados

Aplicar nos itens existentes

Aplicar OK Cancelar



Tipos de Portas e Frentes

Provençal 45

Configurador de Dimensões

Configuração Padrão

Aplicar nos itens selecionados
 Aplicar nos itens existentes

Promob
 Medidas de Inserção
 Montagem Geral
 Variação Espessura Chapa
 Fitas de Borda
 Gavetas
 Portas / Frentes
 Provençal
 Provençal Editável
Provençal 45
 Provençal Usinada
 Cava
 Alumínio
 Almofadada
 Ripado
 Perfil Y
 Puxadores / Perfis
 Recuos
 Travessas
 Condição de Visibilidade
 Incrementos
 Deslocamento Rasgos
 Usinagem de Recorte
 Led
 Acessórios Construtor de Amários
 Códigos e Descrições
 Cozinhas
 Banheiros
 Dormitórios
 Escritórios
 Salas
 Linha Industrial
 Composições
 Painéis / Tampos / Tamburatos
 Ferragens e Fixadores

Provençal 45
 Vista Frontal
 Painel Central
 Painel Traseiro Parcial
 Painel Traseiro Total

A - Tipo de Montagem
 B - Dimensão da Travessa Frontal
 C - Espessura do Painel
 D - Espessura das Travessas Frontais
 E - Avanço do Painel sobre as Travessas
 H - Rasgo do Painel Central

B - Dimensão da Travessa Frontal
 C - Espessura do Painel
 D - Espessura das Travessas Frontais
 E - Avanço do Painel sobre as Travessas
 F - Fita de Borda Interna das Travessas
 G - Usinagem Traseira

B - Dimensão da Travessa Frontal
 C - Espessura do Painel
 D - Espessura das Travessas Frontais
 F - Fita de Borda Interna das Travessas

Portas / Frentes\Provençal 45	
A - Tipo de Montagem	Painel Central
Portas / Frentes\Provençal 45\Painel Central	
B - Dimensão da Travessa Frontal	50
C - Espessura do Painel	6
D - Espessura das Travessas Frontais	22
E - Avanço do Painel sobre as Travessas	5
H - Rasgo do Painel Central	Sim
Portas / Frentes\Provençal 45\Painel Traseiro Parcial	
B - Dimensão da Travessa Frontal	50
C - Espessura do Painel	6
D - Espessura das Travessas Frontais	22
E - Avanço do Painel sobre as Travessas	5
F - Fita de Borda Interna das Travessas	SIM
G - Usinagem Traseira	Sim
Portas / Frentes\Provençal 45\Painel Traseiro Total	
B - Dimensão da Travessa Frontal	50
C - Espessura do Painel	3
D - Espessura das Travessas Frontais	19
F - Fita de Borda Interna das Travessas	SIM

Aplicar OK Cancelar

Tipos de Portas e Frentes

Provençal Usinada

Configurador de Dimensões

Configuração Padrão

Provençal Usinada

Medidas de Inserção
Montagem Geral
Variação Espessura Chapa
Fitas de Borda
Gavetas
Portas / Frentes
Provençal
Provençal e Editável
Provençal 45
Provençal Usinada
Cava
Alumínio
Almofadada
Ripado
Perfil Y
Puxadores / Perfis
Recuos
Travessas
Condição de Visibilidade
Incrementos
Deslocamento Rasgos
Usinagem de Recorte
Led
Acessórios Construtor de Armários
Códigos e Descrições
Cozinhas
Banheiros
Domitórios
Escritórios
Salas
Linha Industrial
Composições
Painéis / Tampos / Tamburatos
Ferragens e Fixadores

Provençal Usinada
Vista Frontal
Portas/Frentes
Item Único

Explodida c/ Painel Traseiro Parcial

Explodida c/ Painel Traseiro Total

Portas / Frentes/Provençal Usinada

A - Tipo de Montagem	Item Único
----------------------	------------

Portas / Frentes/Provençal Usinada/Explodida c/ Painel Traseiro Parcial

B - Dimensão da Moldura Frontal	50
C - Espessura do Painel	3
D - Espessura da Moldura Frontal	22
E - Avanço do Painel sobre as Travessas	5
F - Usinagem Traseira	Sim

Portas / Frentes/Provençal Usinada/Explodida c/ Painel Traseiro Total

B - Dimensão da Moldura Frontal	50
C - Espessura do Painel	3
D - Espessura da Moldura Frontal	18

Portas / Frentes/Provençal Usinada/Item Único

A - Dimensão da Moldura Frontal	50
G - Espessura da Porta	22
H - Profundidade da Usinagem Central	9

Aplicar nos itens selecionados
 Aplicar nos itens existentes

Aplicar OK Cancelar



Tipos de Portas e Frentes

Perfil Y

Ao alterar essa configuração é possível editar o desconto do painel enviado para a produção do disponibilizado no ambiente 3D.

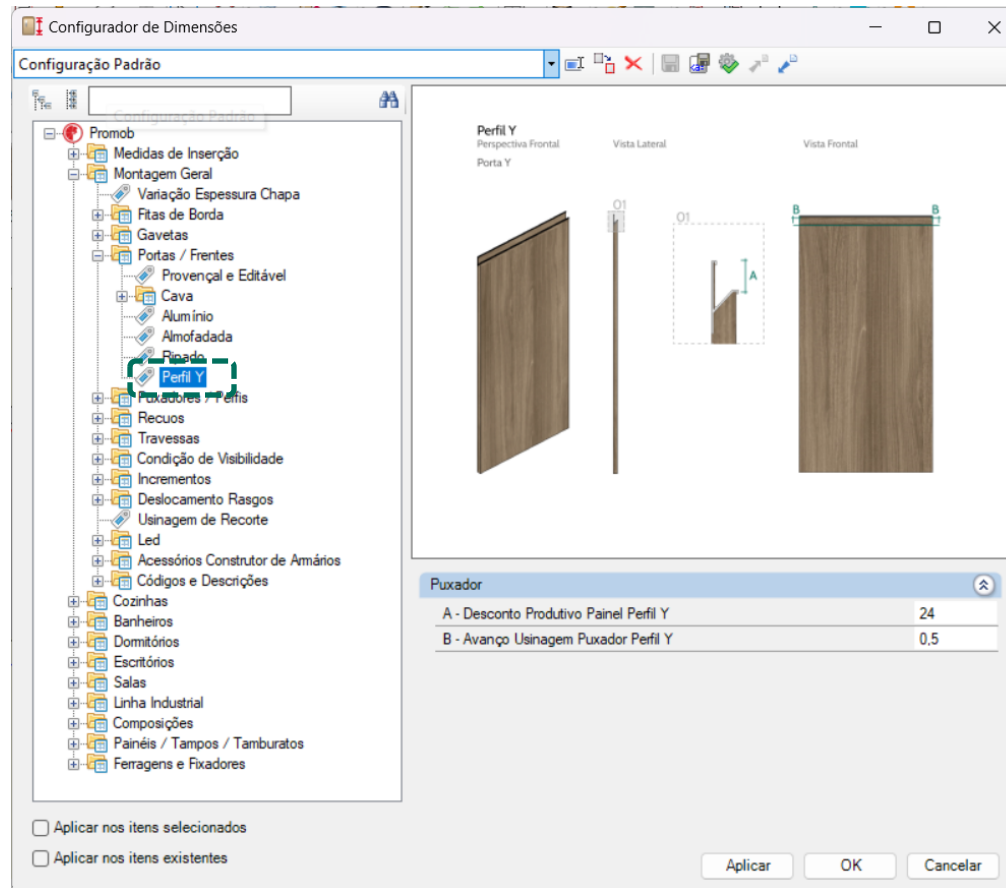

Parâmetro produtivo disponível em **Montagem Geral** → **Portas/Frentes** → **Perfil Y**.

Tipos de Portas e Frentes

Almofadada

Configurador de Dimensões

Configuração Padrão

Promob

- Medidas de Inserção
- Montagem Geral
 - Varição Espessura Chapa
 - Fitas de Borda
 - Gavetas
 - Portas / Frentes
 - Provençal e Editável
 - Cava
 - Alumínio
 - Almofadada**
 - Ripado
 - Perfil Y
 - Puxadores / Perfis
 - Recuos
 - Travessas
 - Condição de Visibilidade
 - Incrementos
 - Deslocamento Rasgos
 - Usinagem de Recorte
 - Led
 - Acessórios Construtor de Armários
 - Códigos e Descrições
- Cozinhas
- Banheiros
- Dormitórios
- Escritórios
- Salas
- Linha Industrial
- Composições
- Painéis / Tapos / Tamburatos
- Ferragens e Fixadores

Almofadada

Perspectiva Frontal Portas/Frentes

Não A

Sim A

Portas/Frentes

Vista Frontal Frentes

Portas

O1

O2

D

E

B

C

B

C

B

C

Portas / Frentes/Almofadada

A - Operação de Usinagem	Não
B - Recuo Lateral da Usinagem	50
C - Recuo Superior/Inferior da Usinagem	50
D - Dimensão da Profundidade Usinagem	5
E - Largura da Usinagem Visual	20

Aplicar nos itens selecionados

Aplicar nos itens existentes

Aplicar OK Cancelar



Tipos de Portas e Frentes

Ripado

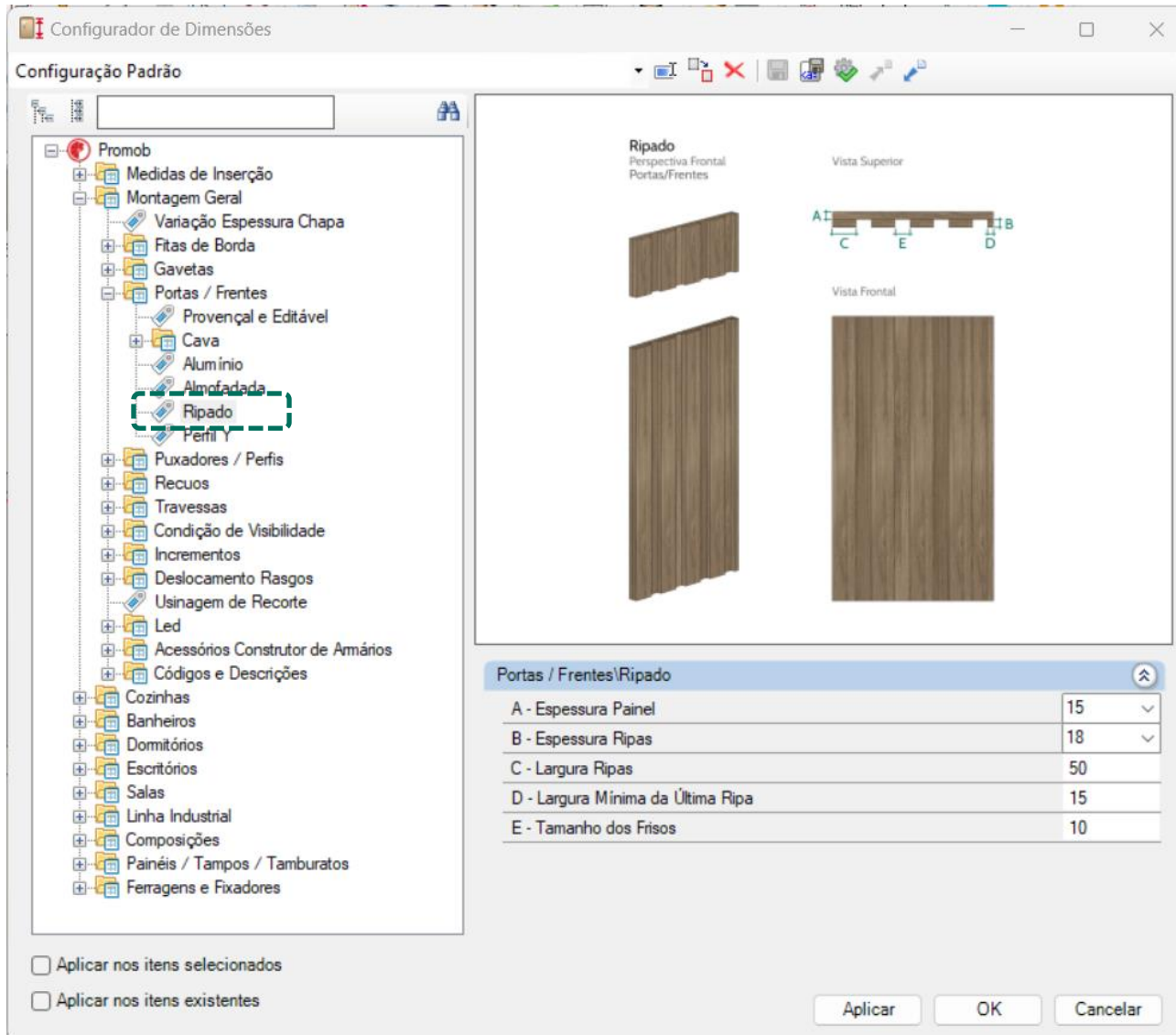

Tipos de Portas e Frentes

Cava

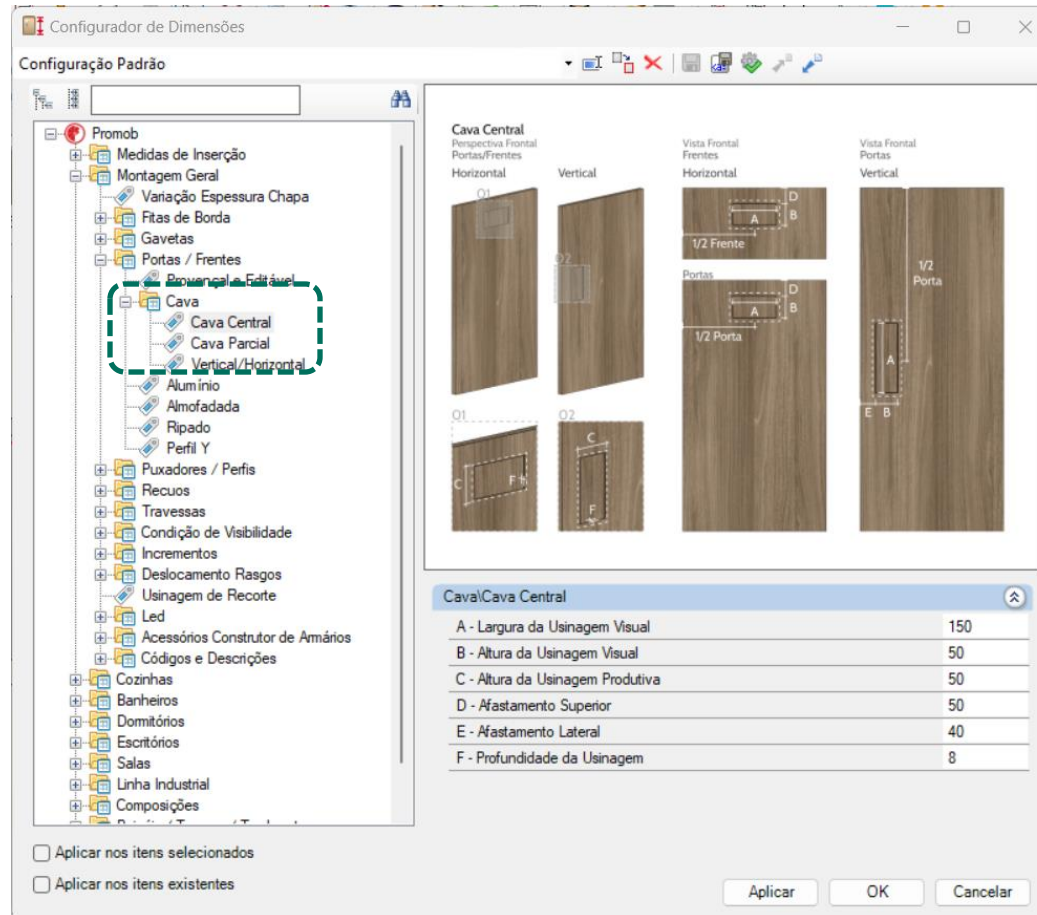

Modelos de portas com **puxador cava** disponíveis no sistema: **avas centrais, parciais, verticais e horizontais.**

Orçamento de Portas

Alumínio

Padrão

Metro Linear do Perfil
+
Metro Quadrado do Vidro ou MDF
=
Produz e Monta a Porta

ou

Opcional

Metro Quadrado da Porta
=
Compra a Porta Pronta

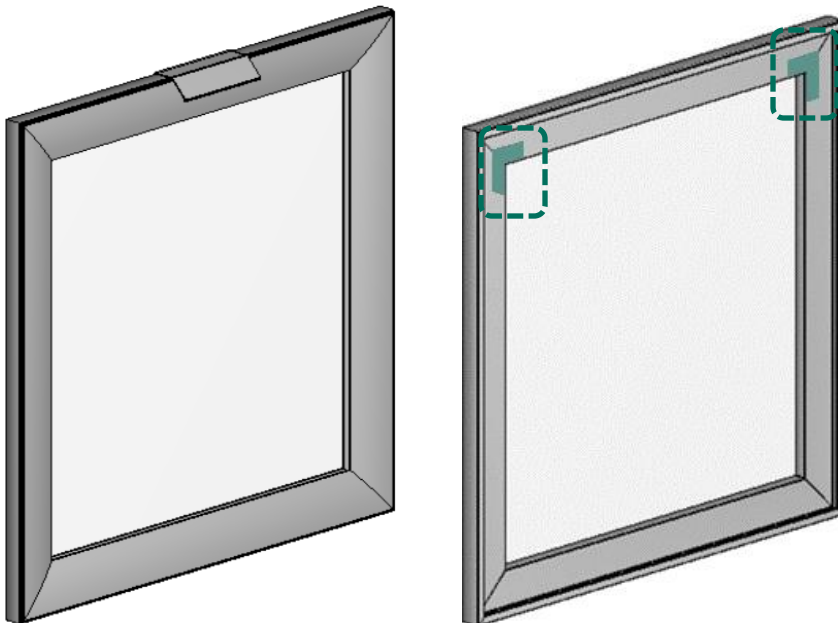

Configuração disponível para todas as portas de alumínio no **Configurador de Dimensões em Montagem Geral - Puxadores/Perfil - Portas Alumínio Orçamento.**

Em **Montagem Geral – Portas/Frentes - Alumínio**, é possível definir a **visibilidade** e **quantidade** de **conectores** em cada porta.

Cores dos Componentes de Portas

Gola

Para **todos** os trilhos, ponteiras, puxadores Gola, Concha, Perfil, Versatile, Udine, perfil Y, perfis de alumínio e puxadores Cava é possível definir opções **ilimitadas de cores**.

Gola

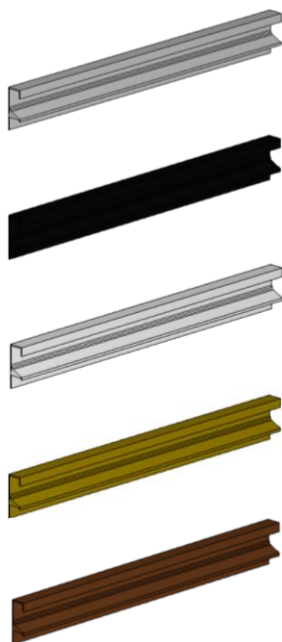

Gola + Ponteira Fechada

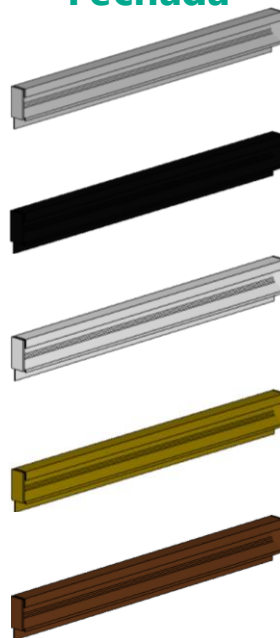

Gola + Ponteira Aberta

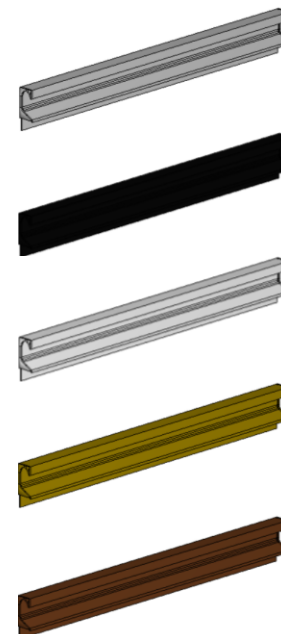

Cores dos Componentes de Portas

Versatile e Udine

Para **todos** os trilhos, ponteiras, puxadores Gola, Concha, Perfil, Versatile, Udine, perfil Y, perfis de alumínio e puxadores Cava é possível definir opções **ilimitadas de cores**.

Versatile

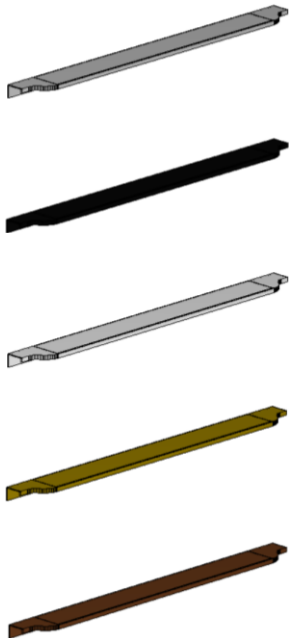

Versatile + Ponteira

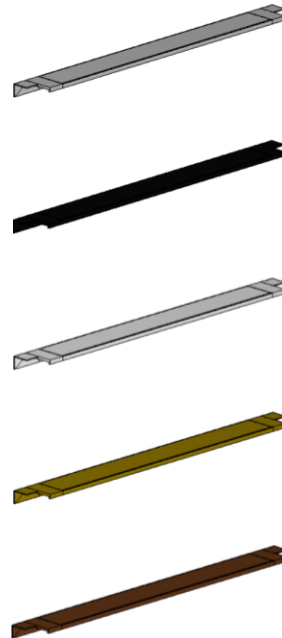

Udine

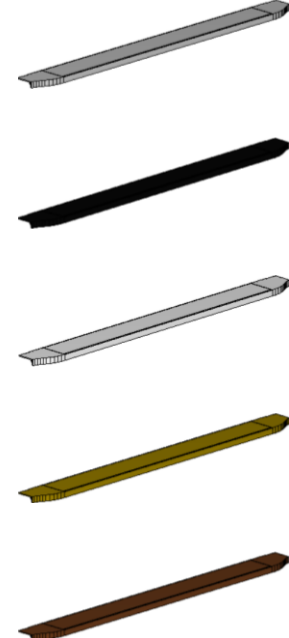

Cores dos Componentes de Portas

Perfil, Concha e Perfil Y

Para **todos** os trilhos, ponteiras, puxadores Gola, Concha, Perfil, Versatile, Udine, perfil Y, perfis de alumínio e puxadores Cava é possível definir opções **ilimitadas de cores**.

Perfil

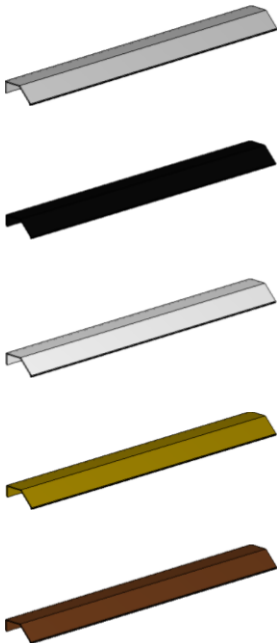

Concha

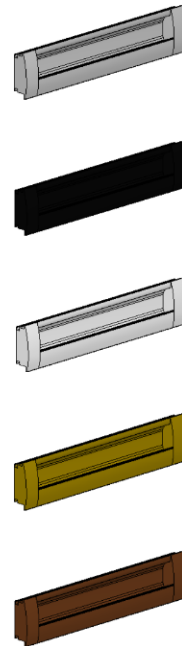

Udine

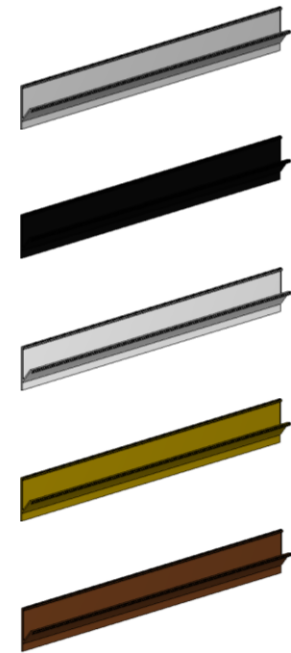

Tipos de Puxadores

Puxadores 01

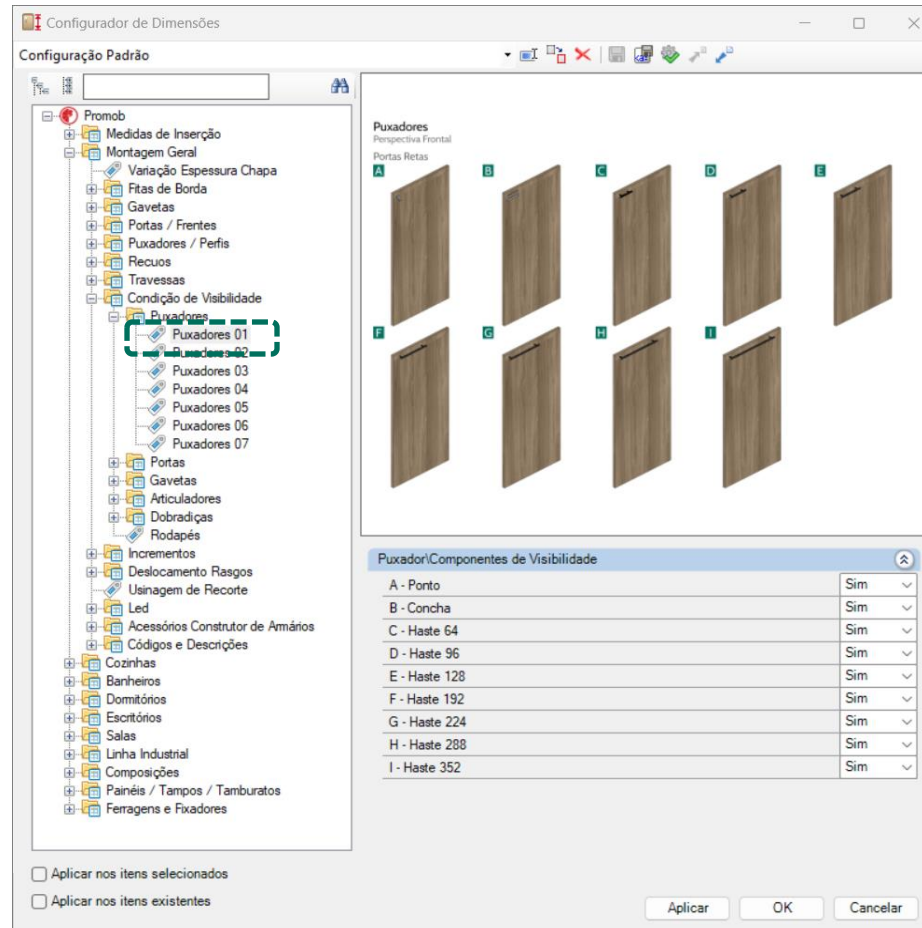

Sobre os Puxadores:

Existe a possibilidade de **não** utilizar puxadores;

Puxadores genéricos utilizam **furação de marcação**;

Pode-se alterar o **posicionamento** dos puxadores na porta durante o projeto.

Tipos de Puxadores

Puxadores 02

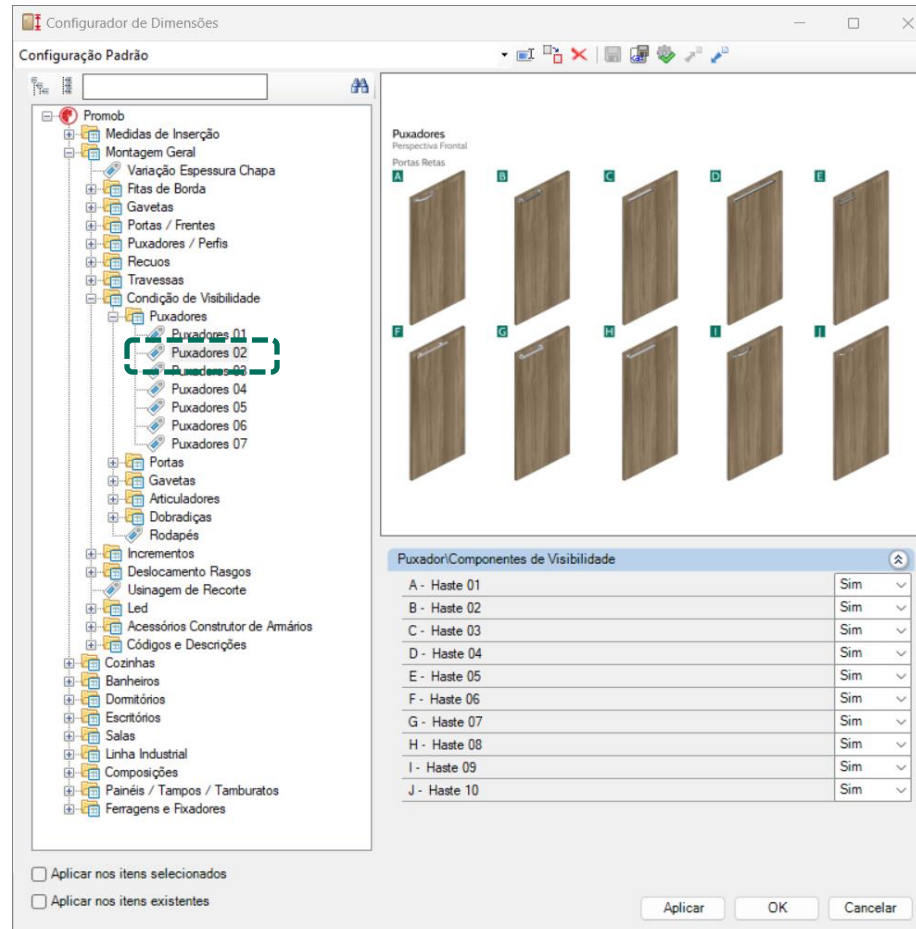

Sobre os Puxadores:

Existe a possibilidade de **não** utilizar puxadores;

Puxadores genéricos utilizam **furação de marcação**;

Pode-se alterar o **posicionamento** dos puxadores na porta durante o projeto.

Tipos de Puxadores

Puxadores 03

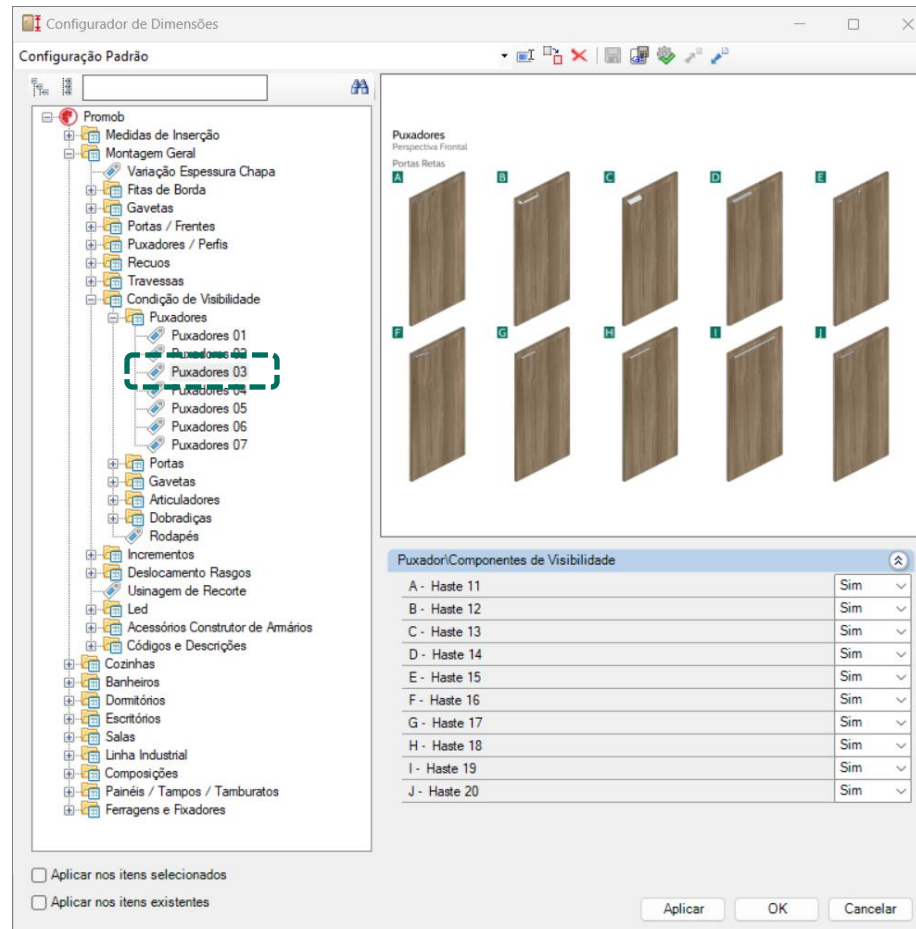

Sobre os Puxadores:

Existe a possibilidade de **não** utilizar puxadores;

Puxadores genéricos utilizam **furação de marcação**;

Pode-se alterar o **posicionamento** dos puxadores na porta durante o projeto.

Tipos de Puxadores

Puxadores 04

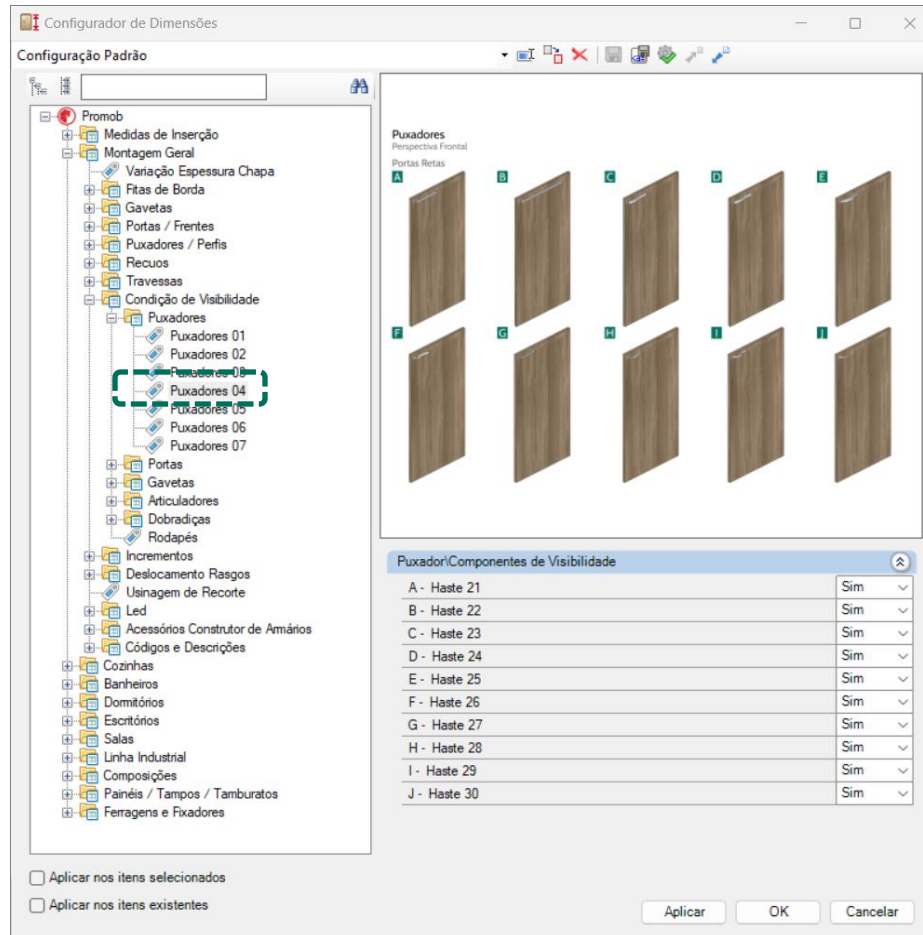

Sobre os Puxadores:

Existe a possibilidade de **não** utilizar puxadores;

Puxadores genéricos utilizam **furação de marcação**;

Pode-se alterar o **posicionamento** dos puxadores na porta durante o projeto.

Tipos de Puxadores

Puxadores 05

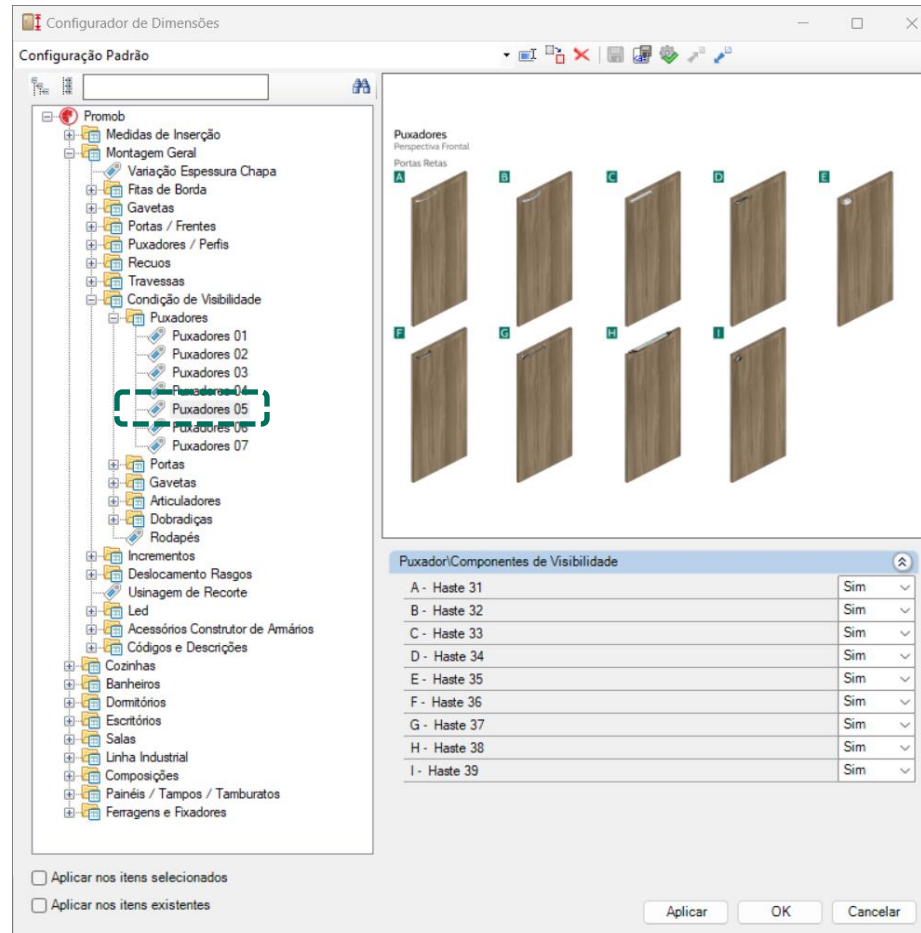

Sobre os Puxadores:

Existe a possibilidade de **não** utilizar puxadores;

Puxadores genéricos utilizam **furação de marcação**;

Pode-se alterar o **posicionamento** dos puxadores na porta durante o projeto.

Tipos de Puxadores

Puxadores 06

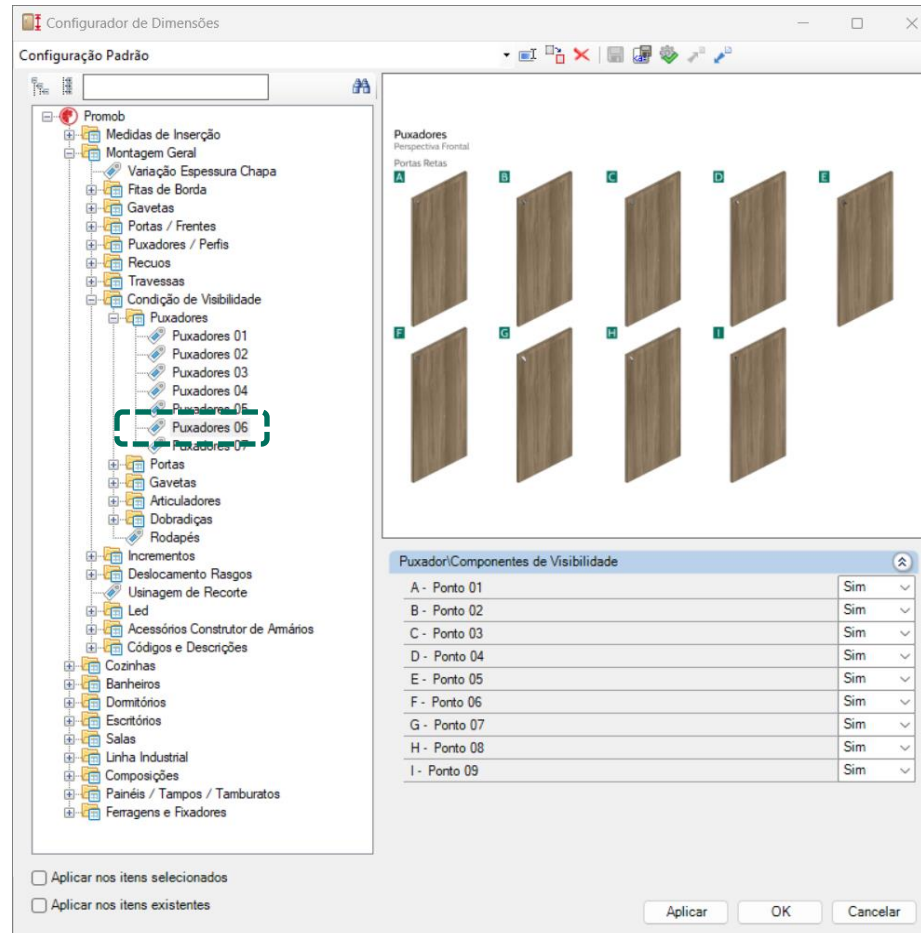

Sobre os Puxadores:

Existe a possibilidade de **não** utilizar puxadores;

Puxadores genéricos utilizam **furação de marcação**;

Pode-se alterar o **posicionamento** dos puxadores na porta durante o projeto.

Tipos de Puxadores

Puxadores 07

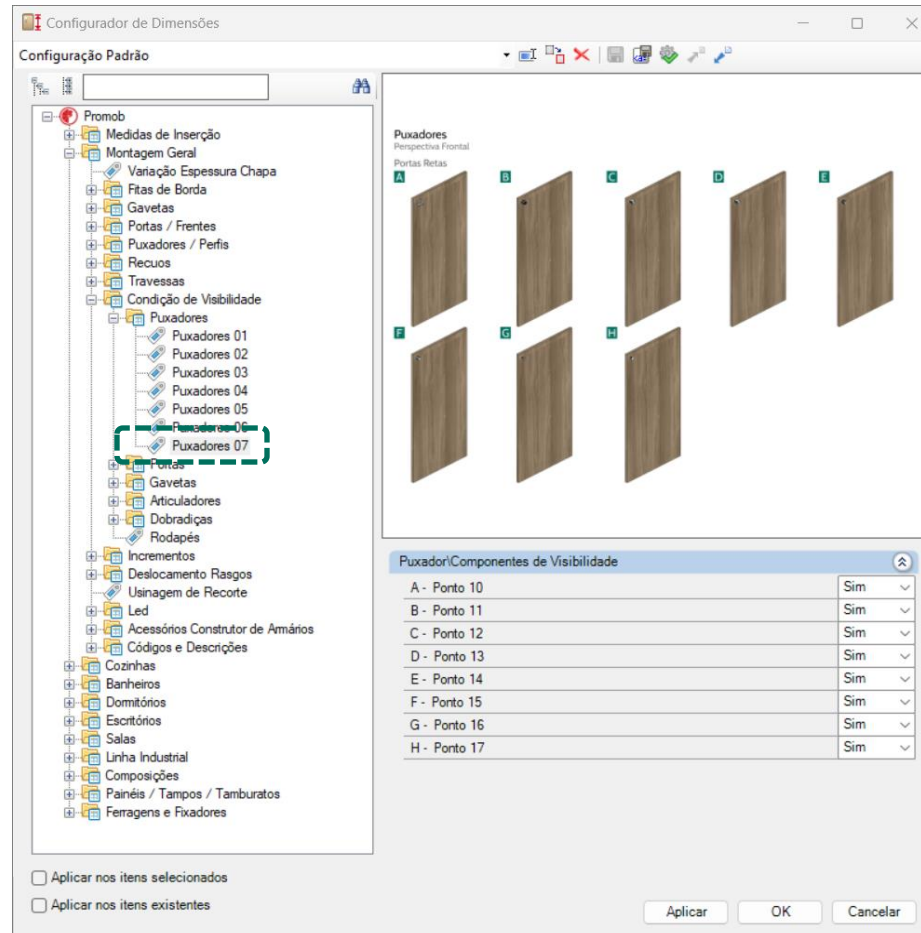

Sobre os Puxadores:

Existe a possibilidade de **não** utilizar puxadores;

Puxadores genéricos utilizam **furação de marcação**;

Pode-se alterar o **posicionamento** dos puxadores na porta durante o projeto.

Tipos de Puxadores

Haste e Ponto

Para os puxadores **haste** e **ponto**, está disponível a opção de **usar** ou **não furação**; Os puxadores **haste** disponibilizam a opção de **configurar a distância da furação** no **painel de propriedades**.



Tipos de Puxadores

Haste e Ponto

O **diâmetro** e **profundidade** da furação são **configuráveis**

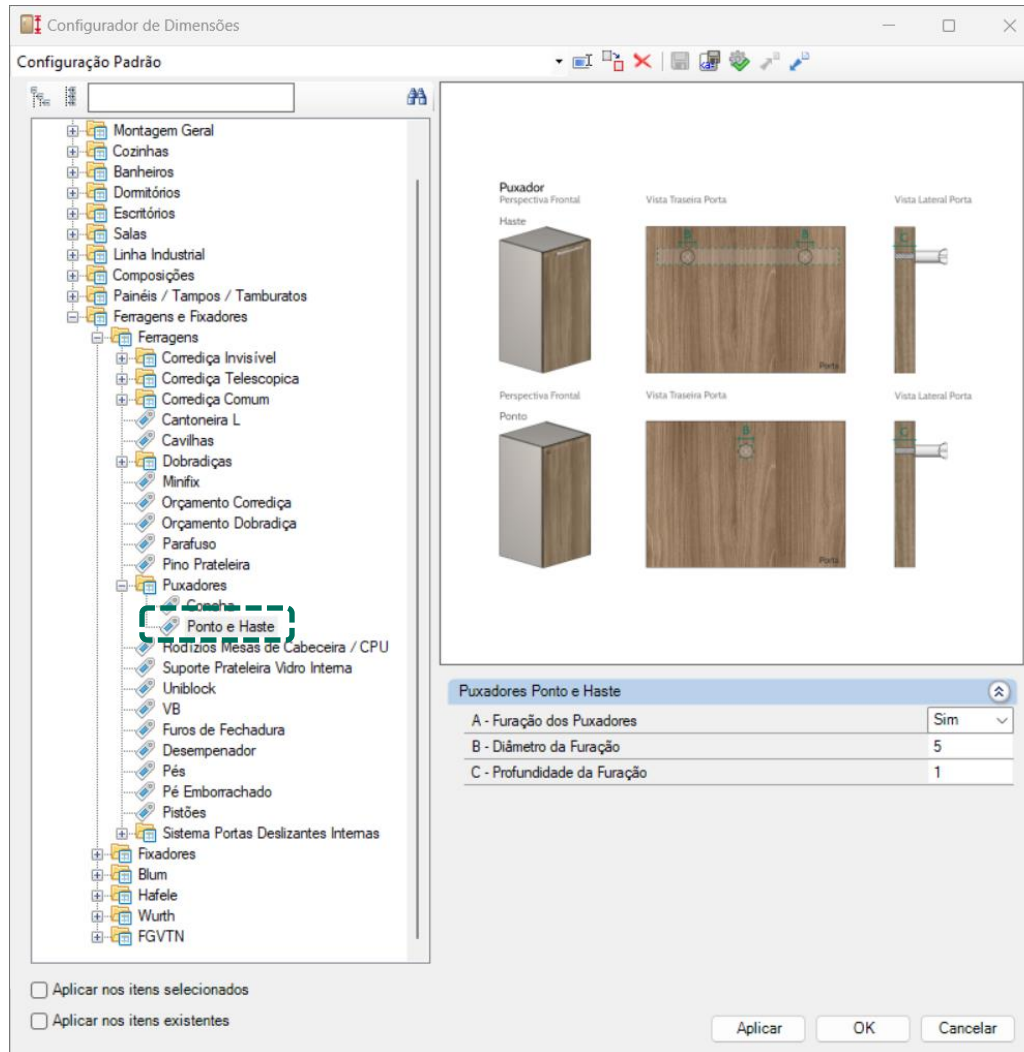

Tipos de Puxadores

Gola, Versatile e Udine

Existe a possibilidade de **não utilizar** puxadores. Pode-se alterar o **posicionamento** dos puxadores na porta durante o projeto.

Gola



Gola Ponteira Aberta



Gola Ponteira Fechada



Versatile



Versatile + Ponteira



Udine



Tipos de Puxadores

Gola, Versatile e Udine

Existe a possibilidade de **não utilizar** puxadores. Pode-se alterar o **posicionamento** dos puxadores na porta durante o projeto.

Gola



Gola Ponteira Aberta



Gola Ponteira Fechada



Versatile



Versatile + Ponteira



Udine



Tipos de Puxadores

Perfil Y

Existe a possibilidade de **não utilizar** puxadores. Pode-se alterar o **posicionamento** dos puxadores na porta durante o projeto.

Perfil Y



Perfil Y + Ponteira Parcial



Perfil Y + Ponteira Total



Tipos de Puxadores

Perfis Portas de Alumínio

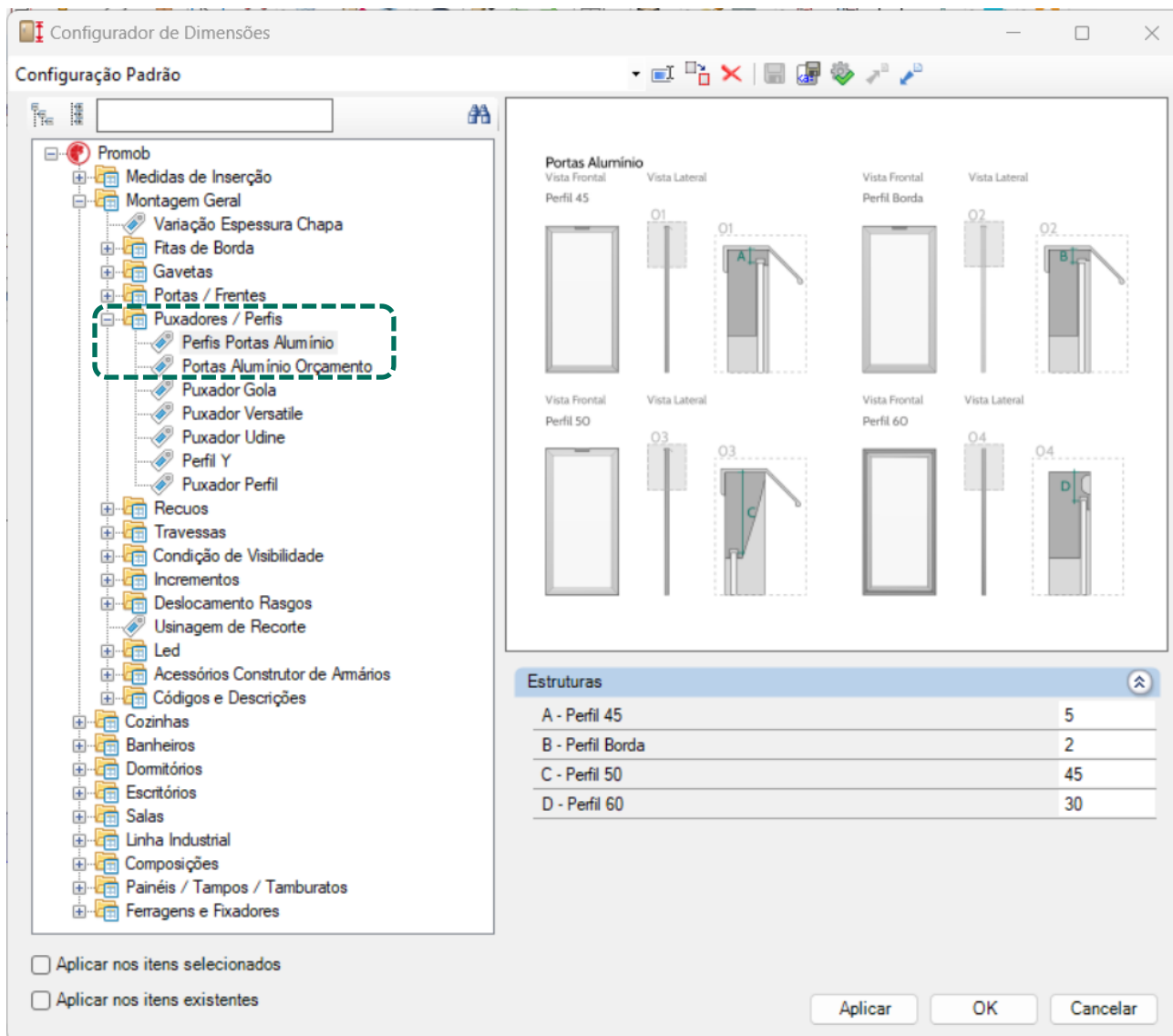

Tipos de Puxadores

Puxador Versatile

Ao dar duplo clique no puxador é possível fazer a configuração do tamanho dele, respeitando o tamanho mínimo do perfil.

Configurador de Dimensões

Configuração Padrão

Promob

- Medidas de Inserção
- Montagem Geral
 - Variação Espessura Chapa
 - Fitas de Borda
 - Gavetas
 - Portas / Frentes
 - Puxadores / Perfis
 - Perfis Portas Alumínio
 - Portas Alumínio Orçamento
 - Puxador Gola**
 - Puxador Versatile**
 - Puxador Udine
 - Perfil Y
 - Puxador Perfil
 - Recuos
 - Travessas
 - Condição de Visibilidade
 - Incrementos
 - Deslocamento Rasgos
 - Usinagem de Recorte
 - Led
 - Acessórios Construtor de Armários
 - Códigos e Descrições
- Cozinhas
- Banheiros
- Domitórios
- Escritórios
- Salas
- Linha Industrial
- Composições
- Itens Avulsos
- Painéis / Tampos / Tamburatos
- Ferragens e Fixadores

Puxador Versatile
Perspectiva Frontal
Porta Versatile

Vista Lateral

Vista Superior

Puxador Versatile

A - Altura Puxador Versatile	15
B - Desconto Painel Versatile	1
C - Largura Ponteira Puxador Versatile	38
D - Largura Mínima do Perfil	10

Aplicar nos itens selecionados

Aplicar nos itens existentes

Aplicar OK Cancelar



Tipos de Puxadores

Puxador Udine

Ao dar duplo clique no puxador é possível fazer a configuração do tamanho dele, respeitando o tamanho mínimo do perfil.

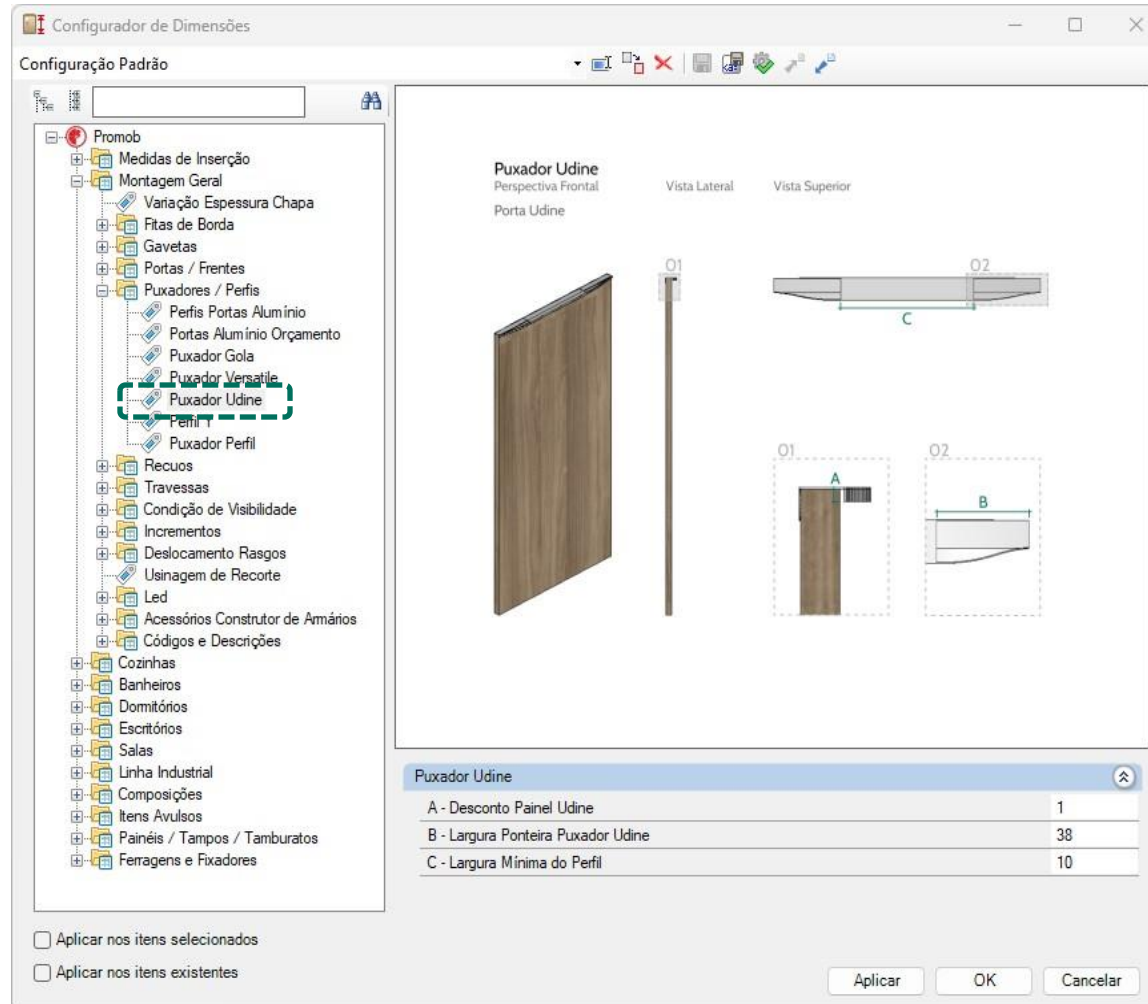

Fitas de Borda

Tipo e Espessura

Podem ser definidos os **lados** da **peça** que receberão a aplicação de **fita de borda** dos componentes.

Módulo

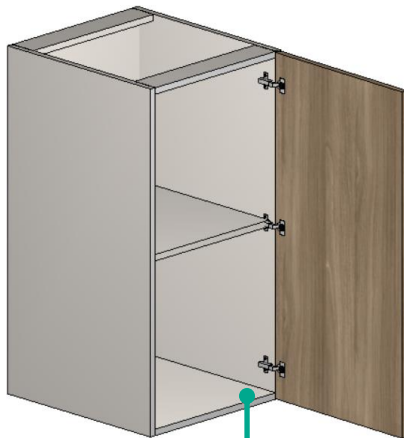

Peça

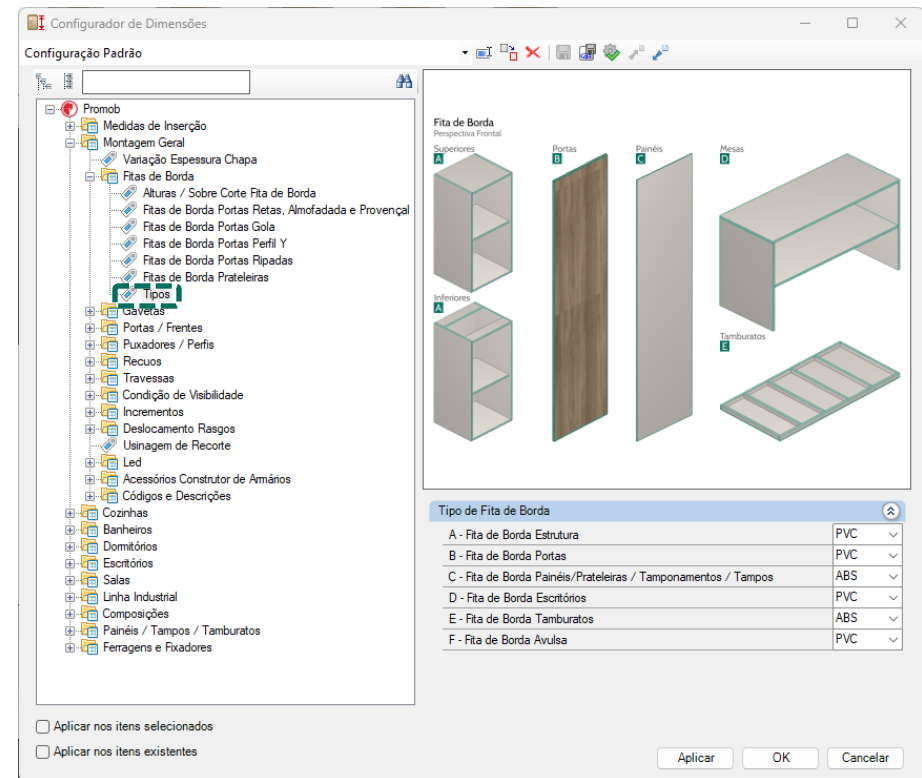
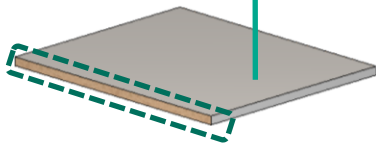

Podem ser definidos **tipos, alturas e espessuras diferentes** para portas e composições do módulo. São elas: **PVC** ou **ABS**, alturas de **19, 22, 29, 35, 45** e **64mm** e espessuras de **0,45, 1, 1,5** ou **2mm**.

Fitas de Borda

Aplicação

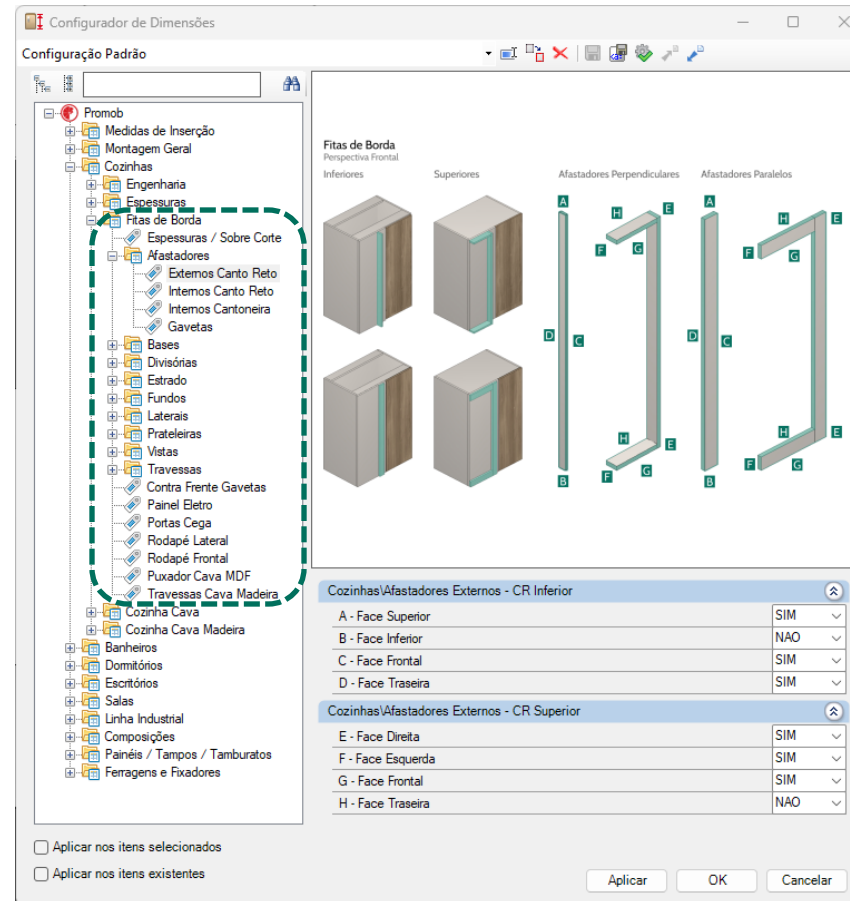

A aplicação da fita é definida para **cada composição** de **cada linha** através do **Configurador de Dimensões**.

Fitas de Borda

Altura e Sobre Corte

Configurador de Dimensões

Configuração Padrão

Painel

Alturas Fitas de Borda

Vista Superior

Perspectiva Frontal

Panel

01

02

01

02

Fita

Panel

B

A

Fita de Borda

A - Altura Fita de Borda p/ Chapa de 03mm	19	▼
A - Altura Fita de Borda p/ Chapa de 06mm	19	▼
A - Altura Fita de Borda p/ Chapa de 09mm	19	▼
A - Altura Fita de Borda p/ Chapa de 12mm	19	▼
A - Altura Fita de Borda p/ Chapa de 15mm	19	▼
A - Altura Fita de Borda p/ Chapa de 18mm	22	▼
A - Altura Fita de Borda p/ Chapa de 25mm	29	▼
A - Altura Fita de Borda p/ Chapas Painéis	35	▼
A - Altura Fita de Borda p/ Chapas Tampos Compostos	35	▼
A - Altura Fita de Borda p/ Tamburato	64	▼
A - Altura Fita de Borda p/ Tampos	29	▼
A - Altura Fita de Borda p/ Tampos Escritórios	29	▼
B - Define o Sobre Corte da Fita de Borda	20	

Aplicar nos itens selecionados

Aplicar nos itens existentes

Aplicar OK Cancelar

Fitas de Borda

Frontal

As fitas de **Borda Frontais** podem ser **editadas separadamente** das demais através da aba de **Ferramentas - Modelos**.

Módulo

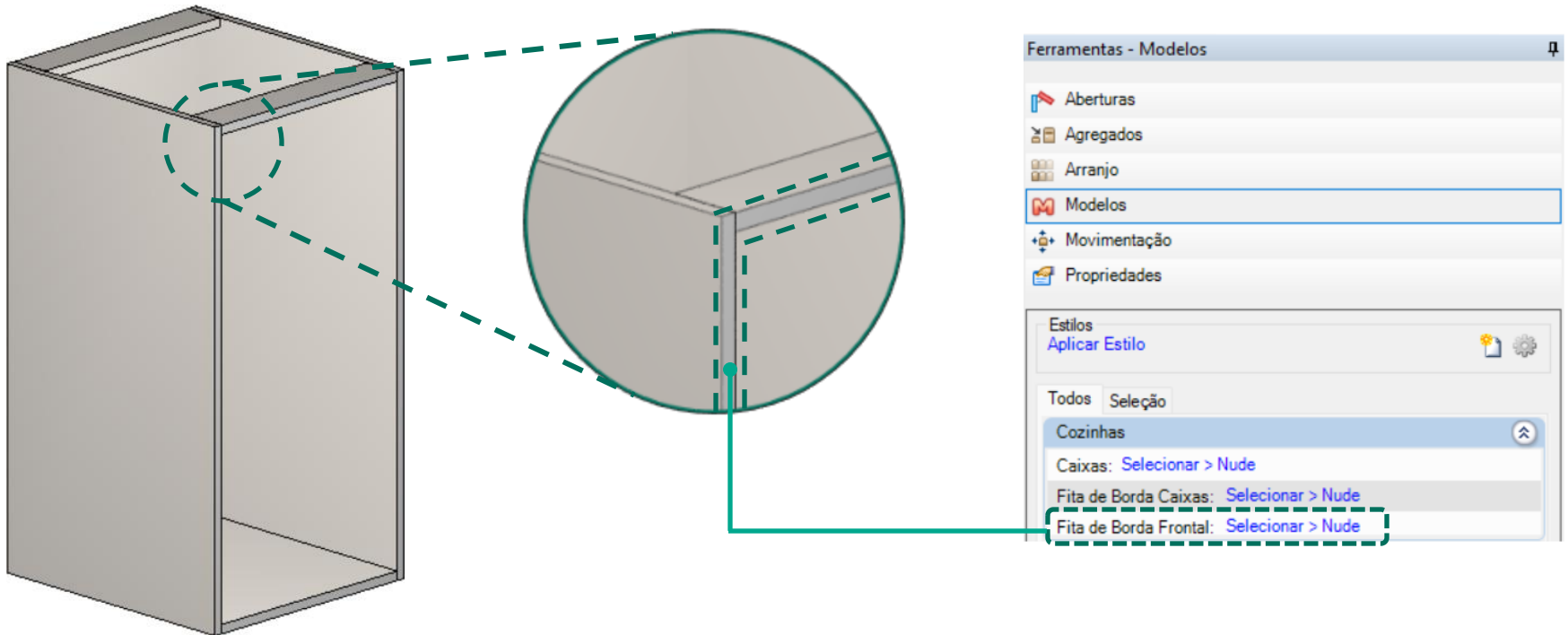

Rodapés

Condição de Visibilidade

Possibilidade de remoção dos rodapés **frontais, laterais e traseiros** através do **Configurador de Dimensões**.

Configurador de Dimensões

Configuração Padrão

Rodapés

Perspectiva Frontal Perspectiva Traseira

Altos A Sim/Não Inferiores A Sim/Não Altos B Sim/Não Inferiores B Sim/Não Altos C Sim/Não Inferiores C Sim/Não

Cozinhas\Rodapés

A - Rodapé Frontal	Sim
B - Rodapé Lateral	Sim
C - Rodapé Traseiro	Não

Dormitórios\Rodapés

A - Rodapé Frontal	Sim
B - Rodapé Lateral	Sim
C - Rodapé Traseiro	Não

Escritórios\Rodapés

A - Rodapé Frontal	Sim
B - Rodapé Lateral	Sim
C - Rodapé Traseiro	Não

Salas\Rodapés

A - Rodapé Frontal	Sim
B - Rodapé Lateral	Sim
C - Rodapé Traseiro	Não

Aplicar nos itens selecionados
 Aplicar nos itens existentes

Aplicar OK Cancelar

Tamburatos

Estrutura

Opção 01

Metro Quadrado do Tamburato

ou

Opção 02

Metro Quadrado da Estrutura
+
Metro Quadrado da Chapa de
Revestimento

Miolo

Opção 01

Colmeia de Papel

ou

Opção 02

Estruturado

O **miolo** do tamburato, pode receber o acabamento em **MDF Cru**, ou seguir o modelo aplicado ao tamburato, esta opção é configurada através do **Configurador de Dimensões**.



Tamburatos

Altura

A altura do tamburato é definida na seguinte tela do **Configurador de Dimensões**:

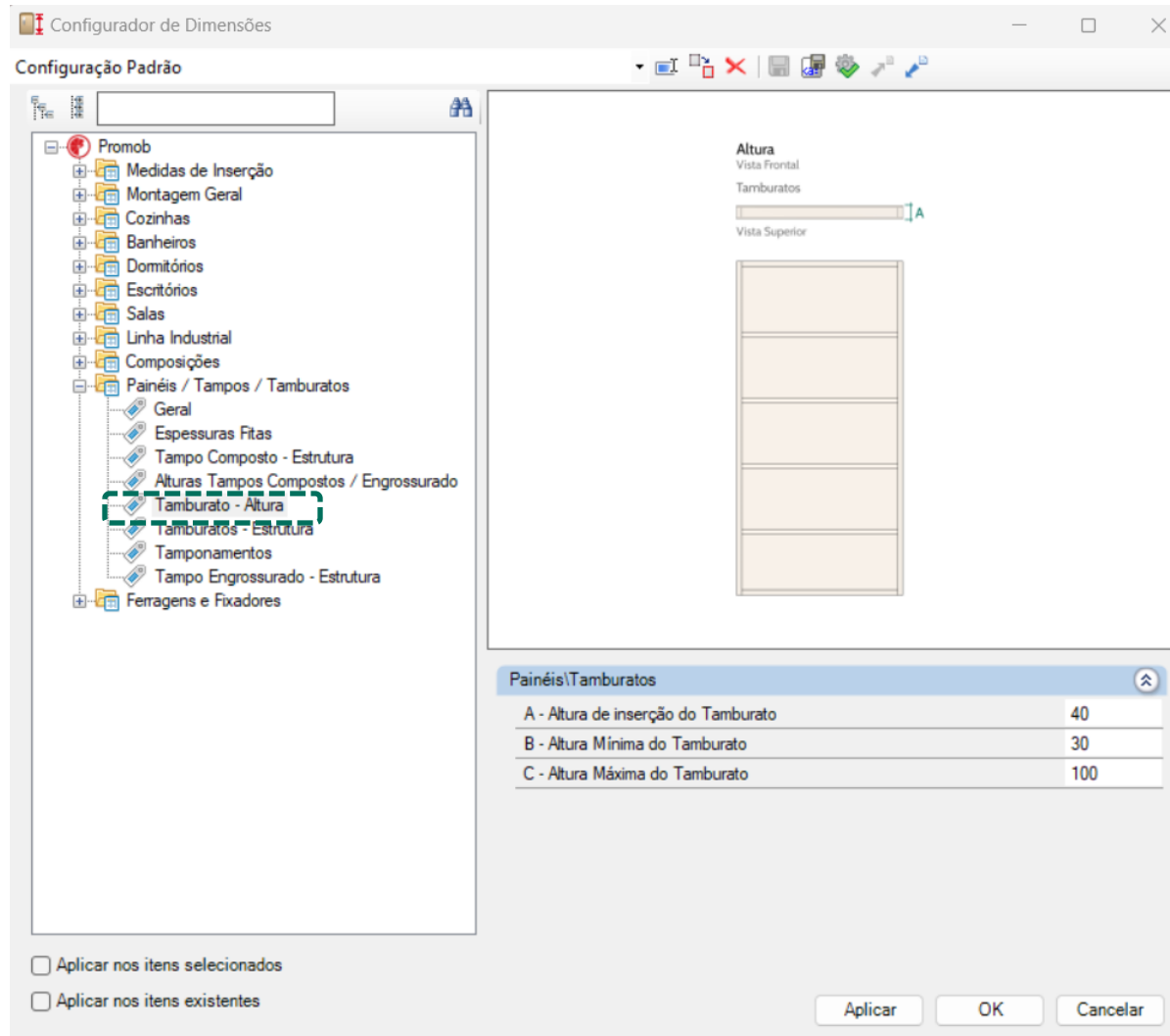

Tamburatos

Estrutura

No **Configurador de Dimensões** é possível definir as seguintes opções para os **tamburatos**:

Configurador de Dimensões

Configuração Padrão

Promob

- Medidas de Inserção
- Montagem Geral
- Cozinhas
- Banheiros
- Dormitórios
- Escritórios
- Salas
- Linha Industrial
- Composições
- Painéis / Tampos / Tamburatos
 - Geral
 - Espessuras Fitas
 - Tampo Composto - Estrutura
 - Alturas Tampos Compostos / Engrossurado
 - Tamburato - Altura**
 - Tamburatos - Estrutura**
 - Tamboramentos
 - Tampo Engrossurado - Estrutura
- Ferragens e Fixadores

Estrutura
Perspectiva Frontal

Tamburatos

A Estruturado

O1 K Vertical

O1 K Horizontal

A Colmeia
*Imagem Ilustrativa

B M² Tamburato ou
M¹ Estrutura + Chapas

G G + G1 + G2

H H + H1 + H2

Vista Frontal

Vista Superior

D D#

E E#

F F#

I I#

J J#

K K#

1180.43

1470

735

735

920.07

X

Y

G1

H1

H2

G2

Painéis/Tamburatos

A - Material Miolo do Tamburato	MDF Cru
A - Miolo do Tamburato	Estruturar
B - Orçamento de Tamburato	M2 Estrut
C - Otimização da Chapa Tamburato	SIM
C - Otimização das Travessas Tamburato	SIM
D - Espessura da Chapa do Painel de Tamburato	6
E - Espessura da Chapa das Travessas de Tamburato	15
F - Vão entre as Travessas	300
G - Tamburato X	20
H - Tamburato Y	20
I - Comprimento Chapa	2740
J - Largura Chapa	1840
K - Sentido do Veio da Travessa Interna	Horizontal

Aplicar nos itens selecionados

Aplicar nos itens existentes

Aplicar OK Cancelar



Tamburatos

Estrutura

O valor do **vão mínimo** da estrutura interna pode ser alterado no momento do projeto através do **Configurador de Dimensões**.

Configurador de Dimensões

Configuração Padrão

Promob

- Medidas de Inserção
- Montagem Geral
- Cozinhas
- Banheiros
- Domitórios
- Escritórios
- Salas
- Linha Industrial
- Composições
- Painéis / Tampos / Tamburatos
 - Geral
 - Espessuras Fitas
 - Tampo Composto - Estrutura
 - Alturas Tampos Compostos / Engrossurado
 - Tamburato - Altura
 - Tamburatos - Estrutura
 - Tamponamentos
 - Tampo Engrossurado - Estrutura
 - Ferragens e Fixadores

Estrutura

Perspectiva Frontal

Tamburatos

A Estruturado

O1 K Vertical

O1 K Horizontal

A Colmeia
*Imagem Ilustrativa

H1 Tamburato ou
H1 Estrutura + Chapas

G + G1 + G2

H + H1 + H2

Vista Frontal

Vista Superior

D H

E E

E E

E E

E E

E E

E E

E E

E E

E E

735 735

920,07

1470

1840,63

Painéis/Tamburatos

A - Material Miolo do Tamburato	MDF Cru
A - Miolo do Tamburato	Estruturar
B - Orçamento de Tamburato	M2 Estrut
C - Otimização da Chapa Tamburato	SIM
C - Otimização das Travessas Tamburato	SIM
D - Espessura da Chapa do Painel de Tamburato	6
E - Espessura da Chapa das Travessas de Tamburato	15
F - Vão entre as Travessas	300
G - Tamburato X	20
H - Tamburato Y	20
I - Comprimento Chapa	2740
J - Largura Chapa	1840
K - Sentido do Veio da Travessa Interna	Horizontal

Aplicar nos itens selecionados

Aplicar nos itens existentes

Aplicar OK Cancelar

Dobradiças

Alturas

2 Dob.

Até **901.**

3 Dob.

De **901**
até **1600.**

4 Dob.

De **1601**
até **2000.**

5 Dob.

De **2001**
até **máx.**



Configurador de Dimensões

Configuração Padrão

Promob

- Medidas de Inserção
- Montagem Geral
- Cozinhas
- Banheiros
- Dormitórios
- Escritórios
- Salas
- Linha Industrial
- Composições
- Painéis / Tampos / Tamburatos
- Ferragens e Fixadores
- Ferragens
 - Corrediça Invisível
 - Corrediça Telescópica
 - Corrediça Comum
 - Cantoneira L
 - Cavilhas
 - Dobradiças
 - Furos
 - Quantidade / Altura
- Muito
 - Orçamento Corrediça
 - Orçamento Dobradiça
 - Parafuso
 - Pino Prateleira
 - Puxadores
 - Rodízios Mesas de Cabeceira / CPU
 - Suporte Prateleira Vidro Interna
 - Uniblock
 - VB
 - Furos de Fechadura
 - Desempenador
 - Pés
 - Pé Emborrachado
 - Pistões
 - Sistema Portas Deslizantes Internas
- Fixadores
 - Blum
 - Hafele
 - Würth
 - FGVTN

Dobradiças

Vista Lateral

2 Dobradiças 3 Dobradiças 4 Dobradiças 5 Dobradiças

A- B- C-

Dobradiças\Alturas

A - Altura Porta 3 Dobradiças	900
B - Altura Porta 4 Dobradiças	1600
C - Altura Porta 5 Dobradiças	2000

Aplicar nos itens selecionados

Aplicar nos itens existentes

Aplicar OK Cancelar

Inseridas **automaticamente** de acordo com a **altura da porta**, conforme regras já definidas.

Dobradiças

Reta, Curva e Super Curva

Dobradiças são orçadas como um **kit completo**, onde são considerados: **calço, caneco e parafusos**. O tipo de dobradiça que irá entrar em cada módulo é definido pela **folga da porta** informada no **Configurador de Dimensões**.

Módulo

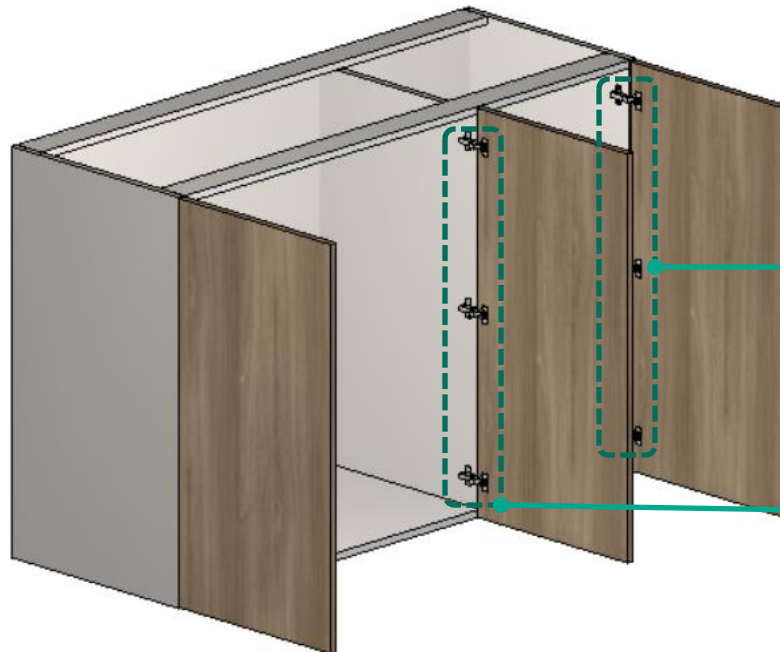

Dobradiças Reta

Recobrimento Total

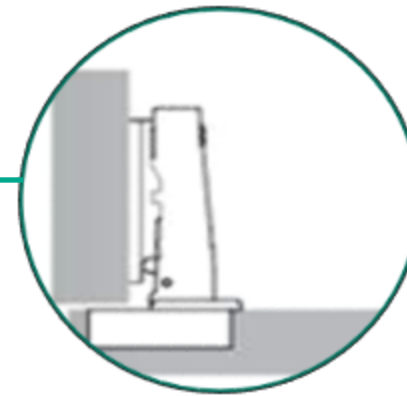

Dobradiças Curva

Recobrimento Parcial

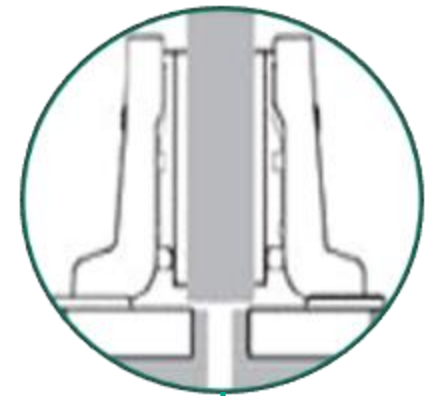

Dobradiça Reta - Folga lateral da porta menor que 9 mm.

Dobradiça Curva - Folga lateral da porta maior ou igual a 9 mm.

Dobradiça Super Curva - Folga lateral da porta maior que a espessura da lateral/Divisória.

Dobradiças

Reta, Curva e Super Curva

A biblioteca dispõe das seguintes opções de dobradiças (total, parcial e super curva): **Dobradiça c/ Amortecedor**, **Dobradiça s/ Amortecedor** e **Dobradiça – Parceiros**.

Dobradiças Reta

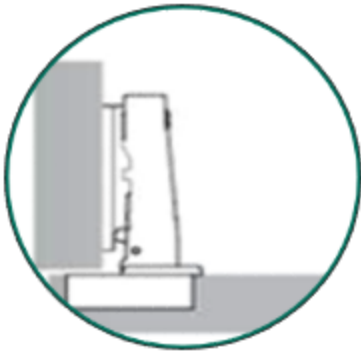

Dobradiças Curva

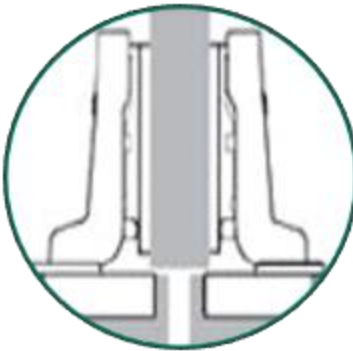

Dobradiças Super Curva

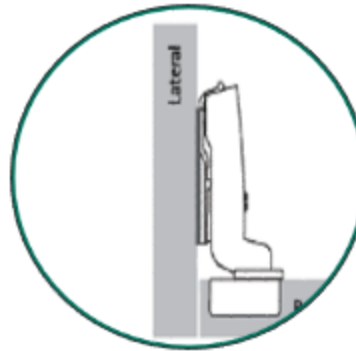

O tipo de dobradiça que irá entrar em cada módulo é definido pela **folga da porta**.

As opções citadas acima ficam disponíveis na aba **Modelos** no ambiente.

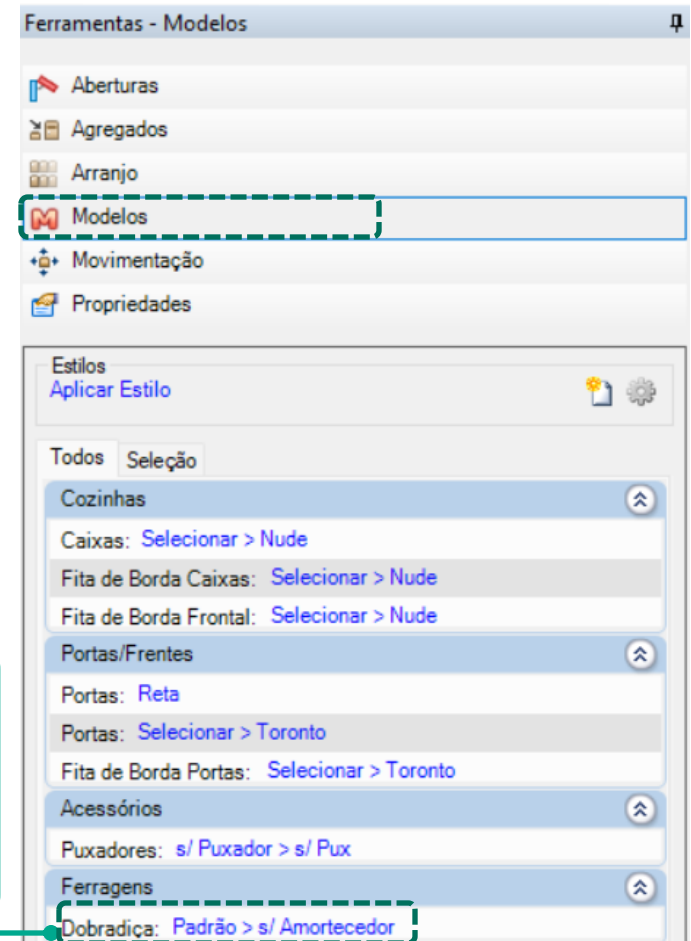

Cálculo das Portas

São calculados os **vãos dos módulos** em função das **folgas** entre portas. Após, são calculados os tamanhos das mesmas. Considera-se o valor fixo da **borda da porta** até o **centro do caneco** de **22mm** independentemente do tipo de dobradiça. Por isso, **centralizamos** as portas na divisória utilizada.

Utilizando as Variáveis

LM = largura do módulo

FL = folga lateral (utilizamos valor de 2mm)

FC = folga central (utilizamos valor de 3mm)

E = espessura do material

V = vão do módulo

P1, P2 e P3 = largura das portas

Os valores de **P1, P2 e P3**, considerando-se que têm vãos iguais são calculados pelas seguintes fórmulas (considera-se um módulo com 03 vãos):

$$V = (LM - 4E) / 3$$

P1 e P3 = $V + (E - FL) + (E / 2 - FC / 2)$, utilizam dobradiças retas

$$P2 = V + (E - 2FC / 2)$$

Variáveis do Módulo

LM = 1000mm

FL = 2mm

FC = 3mm

E = 18.5mm

Cálculo das Portas

Os Valores de **P1**, **P2** e **P3**, considerando-se que temos **vãos iguais** são calculados pelas seguintes fórmulas: (considera-se um módulo com 03 vãos)

$$V = (1000 - 4 \times 18.5) / 3 = 308,67 \text{ mm}$$

$$P1 \text{ e } P3 = 308,67 + (18.5 - 2) + (18.5 / 2 - 3 / 2) = 332,92 \text{ mm}$$

$$P2 = 308,67 + (18.5 - 2 \times 3 / 2) = 324,17 \text{ mm}$$

Módulo 4 Portas

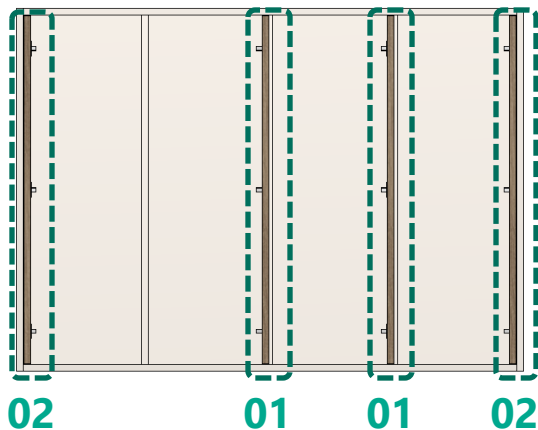

Variáveis Aplicadas

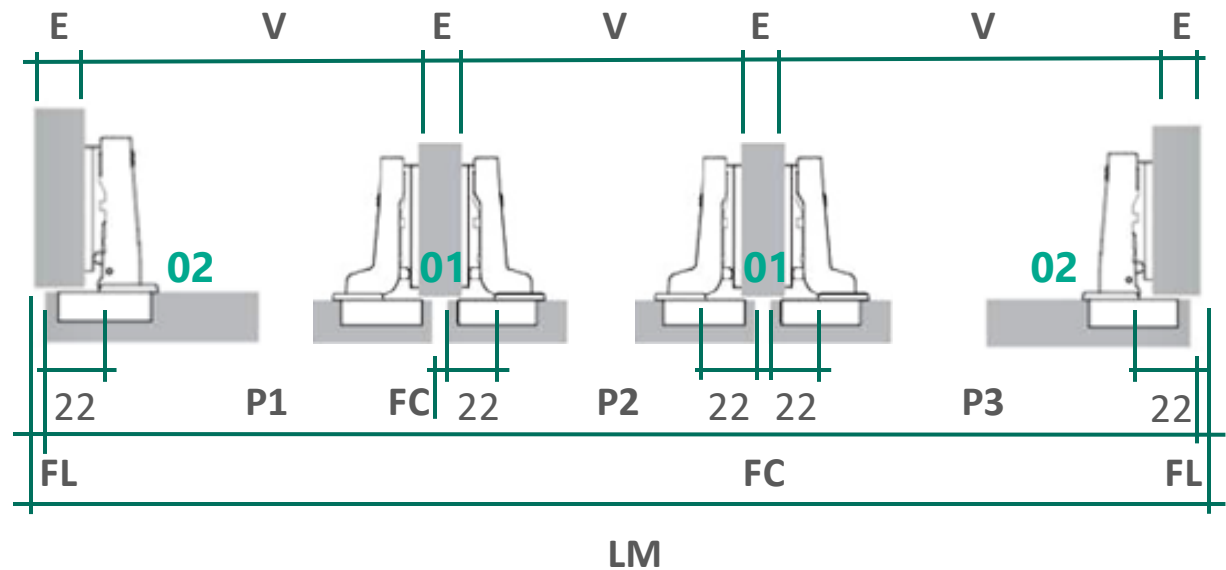

01 – Dobradiças Curvas
02 – Dobradiças Retas

Dobradiças

Canto L e Canto Reto

Canto L

Abertura: 165° | Calço 0mm (altura)

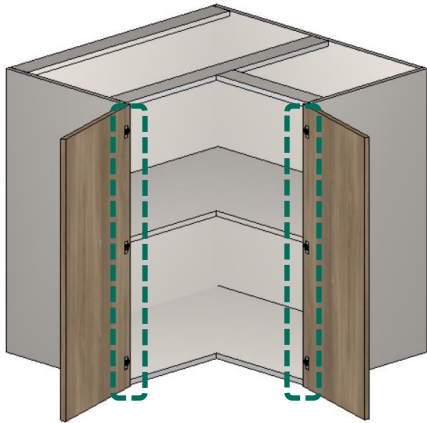

Canto Reto

Dobradiça **Curva**

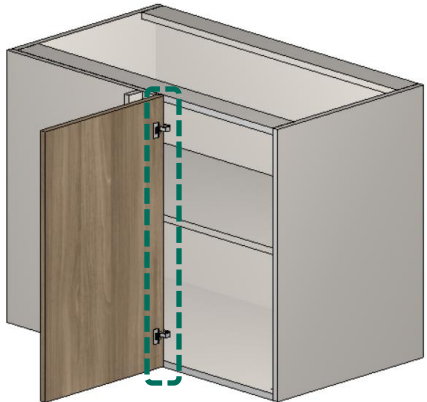

Canto Reto

Dobradiça **Super Curva**

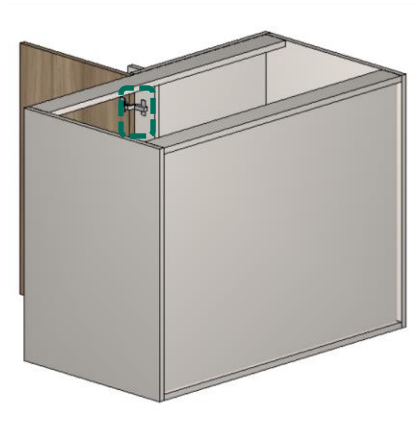
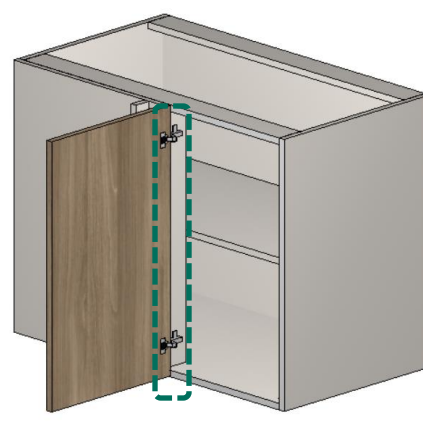

Canto Reto

Dobradiça **Reta**

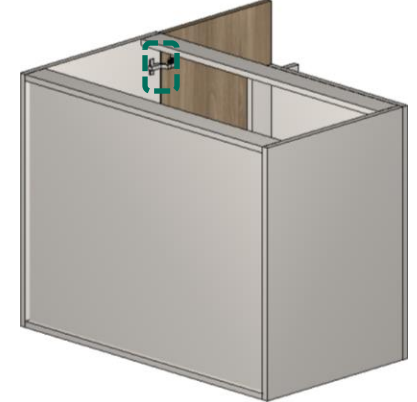
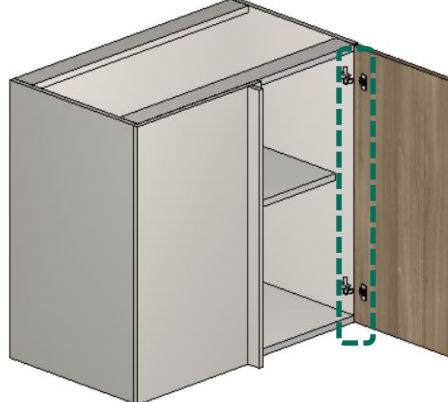

Corrediças

Corrediça Telescópica

Estão disponibilizadas os modelos de **Telescópica Total**, **Com Amortecedor** e **Fecho Toque** nas linhas de **Cozinhas**, **Banheiros**, **Dormitórios** e **Escritórios**.

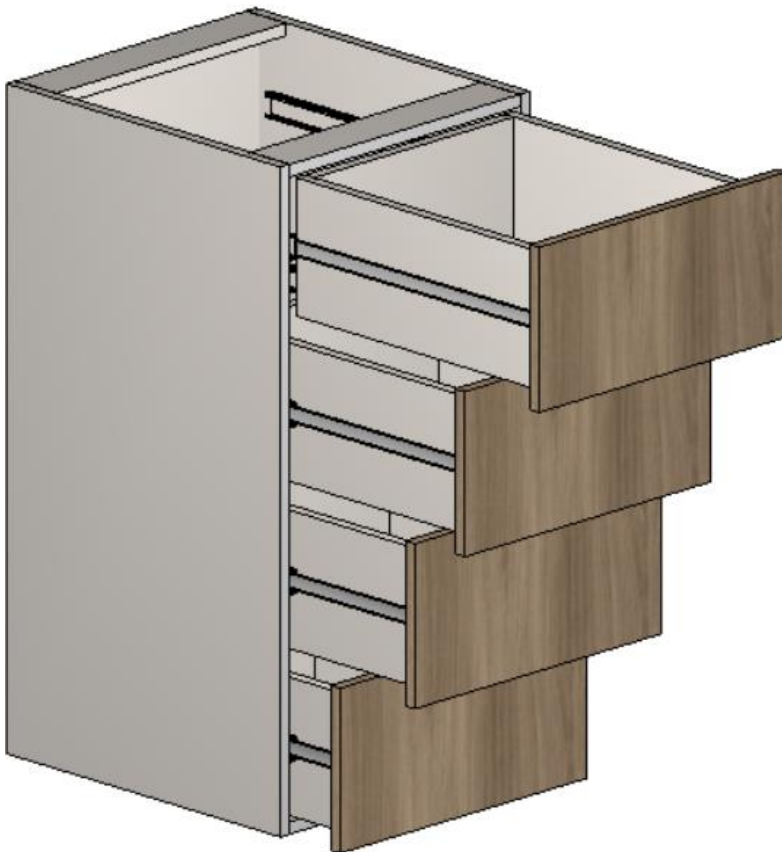

As corrediças podem ser orçadas como **kit** (corrediça + parafusos = item único) ou **conjunto** (corrediça + parafusos).
Geram informações de **marcação de furação** (profundidade do furo de 1mm) para serem exportadas para o **CNC**.

Corrediças

Corrediça Invisível

Estão disponibilizadas os modelos de **Invisível Total**, **Com Amortecedor** e **Fecho Toque** nas linhas de **Cozinhas, Banheiros, Dormitórios e Escritórios**.

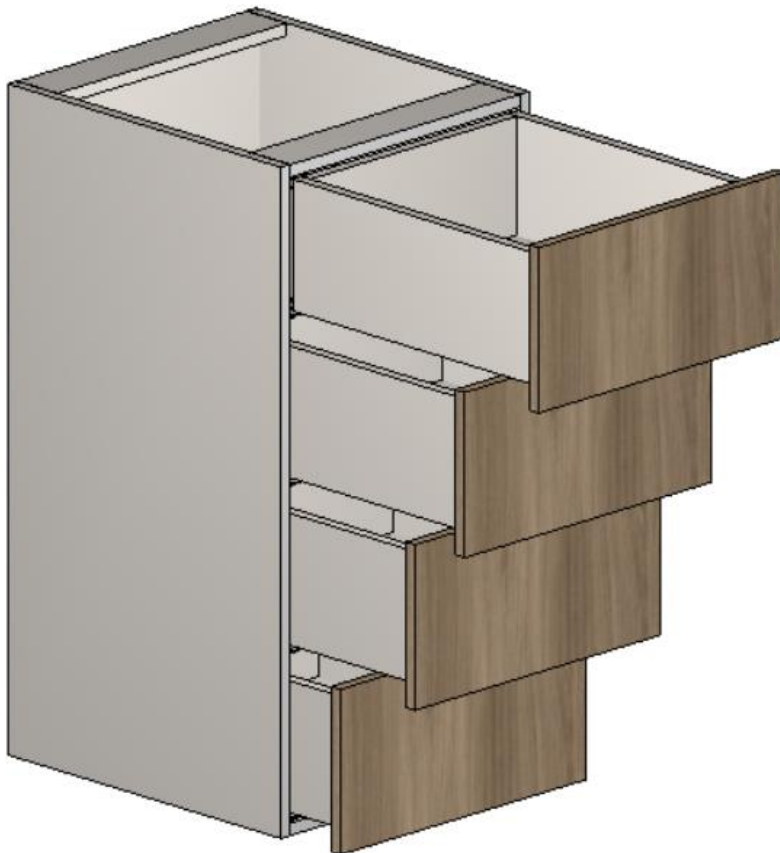

As corrediças podem ser orçadas como **kit** (corrediça + parafusos = item único) ou **conjunto** (corrediça + parafusos).
Geram informações de **marcação de furação** (profundidade do furo de 1mm) para serem exportadas para o **CNC**.

Corrediças

Corrediça Comum

Está disponibilizado o modelo de **Corrediça Comum** na linha de **Escritórios**.

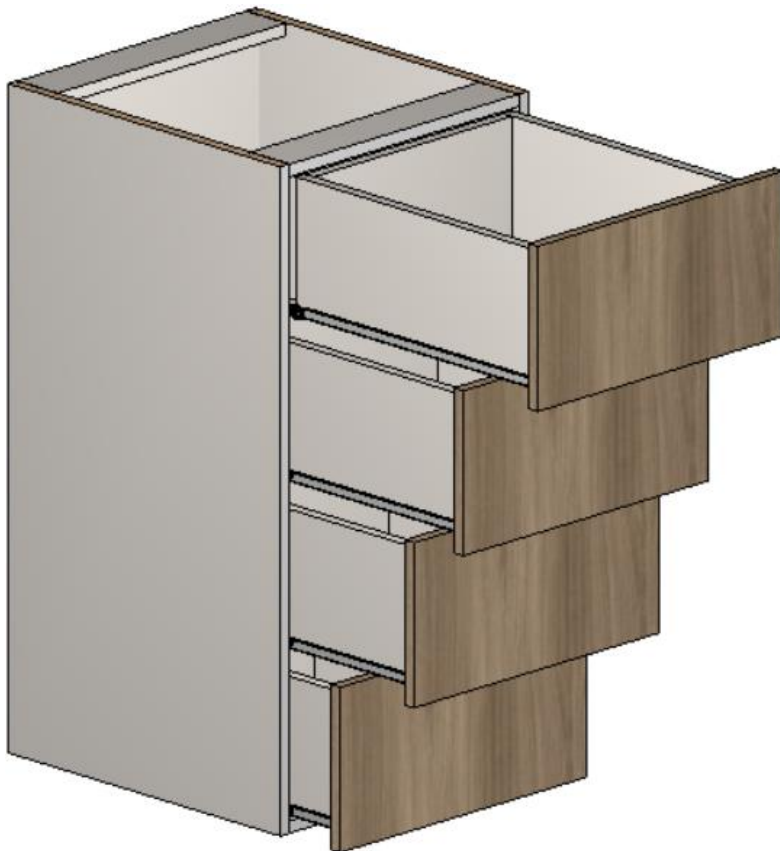

As corrediças podem ser orçadas como **kit** (corrediça + parafusos = item único) ou **conjunto** (corrediça + parafusos).
Geram informações de **marcação de furação** (profundidade do furo de 1mm) para serem exportadas para o **CNC**.

Pistões

Pistão Padrão e de Força Configurável

Pistões configuráveis são identificados com a terminação numérica **01**, **02**, **03** e **04**.

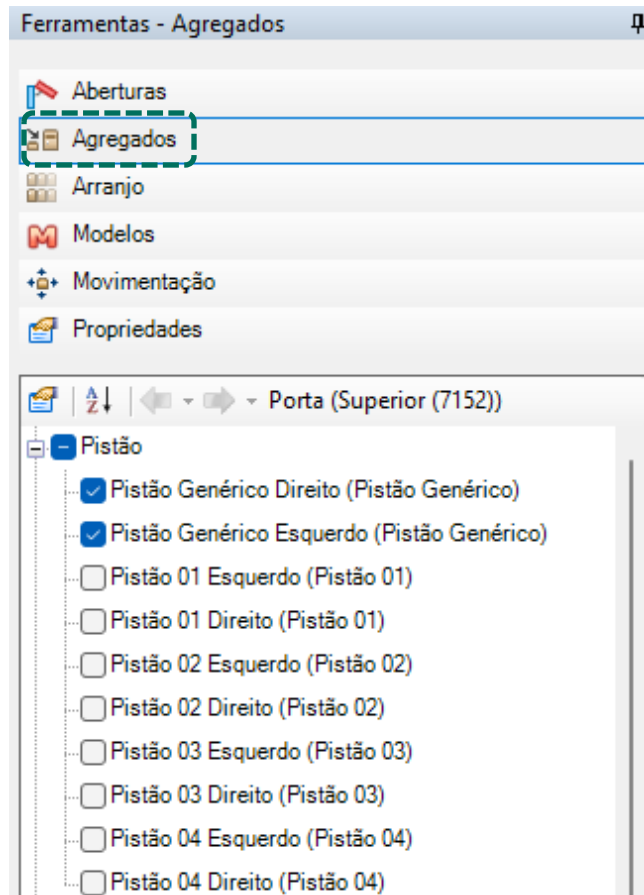

Os pistões **não geram** informações técnicas de furação.

Os armários podem ter pistões convencionais ou de força inversa, identificados como **PIST** e **PISTINV** nos documentos. Esses pistões **não** têm configuração, ao contrário dos pistões configuráveis, que permitem **personalização da força** por meio de parâmetros no **Configurador de Dimensões** e tem sua visibilidade condicionada a medidas das portas basculantes.

Pistões

Pistão de Força Configurável

A configuração de **força** e **medidas máximas** da porta suportadas por cada pistão estão disponíveis no **Configurador de Dimensões**.

Configurador de Dimensões

Configuração Padrão

Promob

- Medidas de Inserção
- Montagem Geral
- Cozinhas
- Banheiros
- Dormitórios
- Escritórios
- Salas
- Linha Industrial
- Composições
- Painéis / Tapos / Tamburatos
- Ferragens e Fixadores
 - Ferragens
 - Corrediça Invisível
 - Corrediça Telescópica
 - Corrediça Comum
 - Cantoneira L
 - Cavilhas
 - Dobradiças
 - Minifix
 - Orçamento Corrediça
 - Orçamento Dobradiça
 - Parafuso
 - Pino Prateleira
 - Puxadores
 - Rodízios Mesas de Cabeceira / CPU
 - Suporte Prateleira Vidro Interna
 - Uniblock
 - VB
 - Furos de Fechadura
 - Desempenador
 - Pés
 - Pé Emborrachado
 - Pistões
 - Sistema Portas Deslizantes Internas
 - Fixadores
 - Blum
 - Hafele
 - Würth
 - FGVTN

Pistões

Perspectiva Frontal Perspectiva Frontal Vista Frontal Porta

Pistões

A - Força Pistão 01	60
A - Força Pistão 02	80
A - Força Pistão 03	100
A - Força Pistão 04	150
B - Medida Máxima Largura da Porta - Pistão 01	500
B - Medida Máxima Largura da Porta - Pistão 02	600
B - Medida Máxima Largura da Porta - Pistão 03	700
B - Medida Máxima Largura da Porta - Pistão 04	800
C - Medida Máxima Altura da Porta - Pistão 01	400
C - Medida Máxima Altura da Porta - Pistão 02	500
C - Medida Máxima Altura da Porta - Pistão 03	600
C - Medida Máxima Altura da Porta - Pistão 04	700

Aplicar nos itens selecionados
 Aplicar nos itens existentes

Aplicar OK Cancelar

Acessórios

Códigos

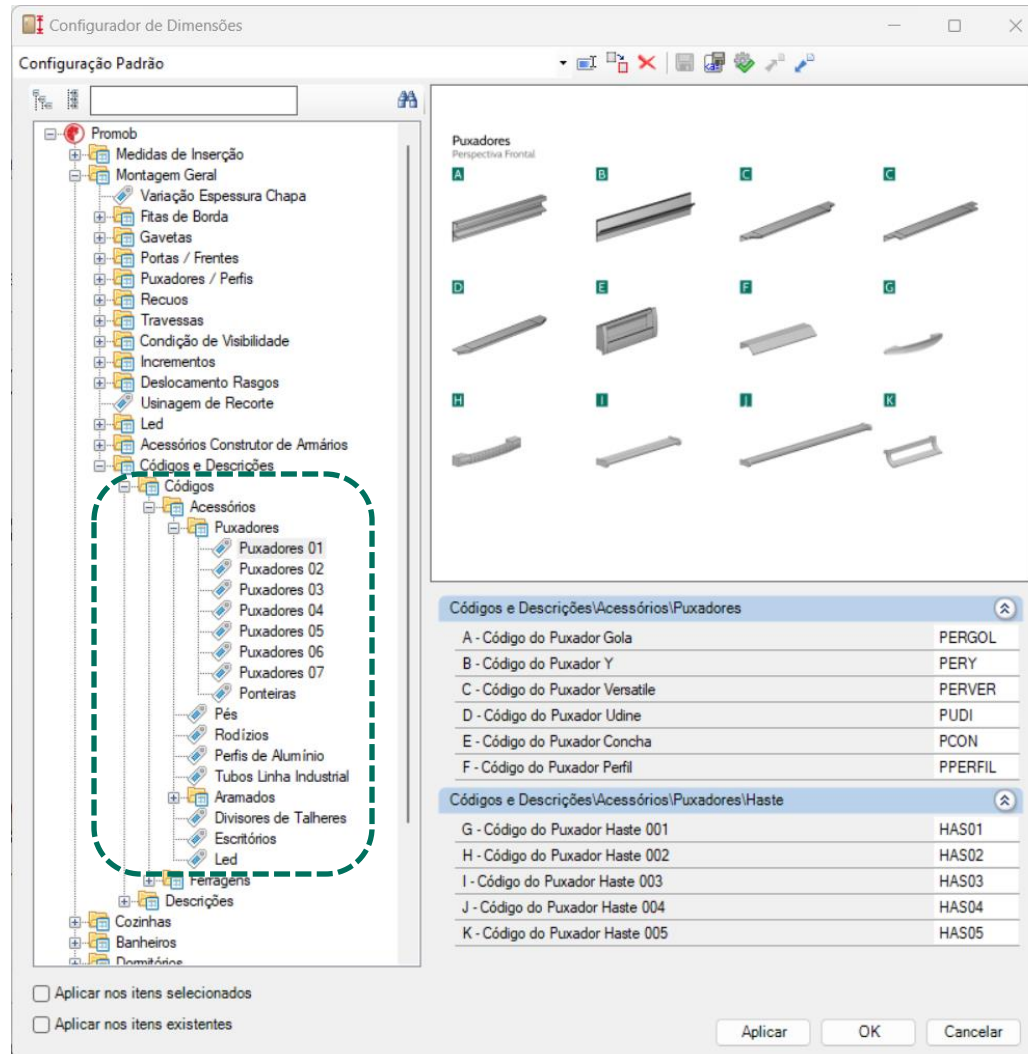

É possível alterar os códigos dos acessórios pelo Configurador de Dimensões.

Acessórios

Aramados

Lixeiras (Simple e Dupla)

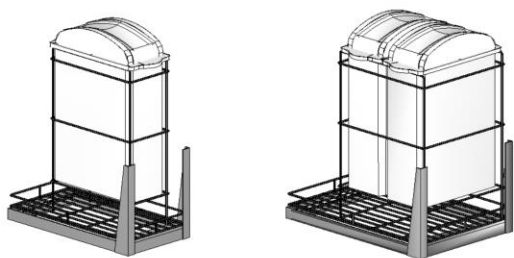

Tulha



Porta-temperos/garrafas



Porta-toalhas

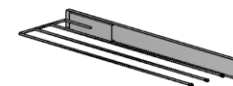

Divisores de Talheres (3 Modelos)

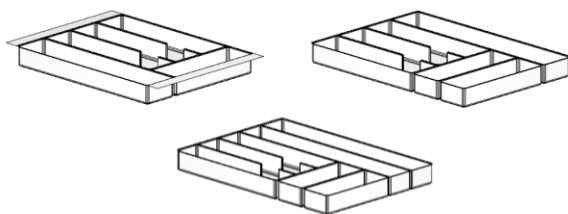

Porta-vassouras

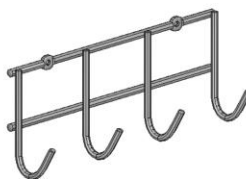

Tábua de Passar

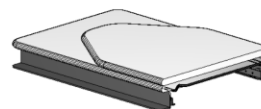

Cabideiro Extensível

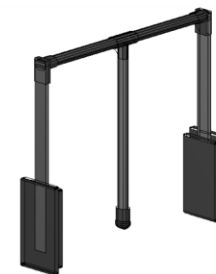

Os acessórios não geram informação de furação.

As dimensões podem ser alteradas através do painel de **Propriedades**.

Devem ser informados os preços destes produtos para que seja possível orçá-lo. A inserção dos aramados, depende da dimensão mínima do vão definida no **Configurador de Dimensões**, exceto Divisores de Talheres que é inserido através da aba **Agregados**.

Acessórios

Aramados

Lixeira Simples

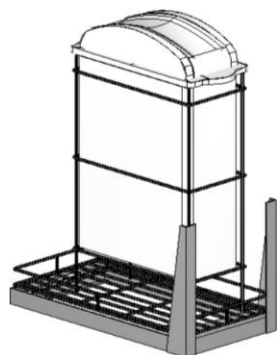

Lixeira Dupla

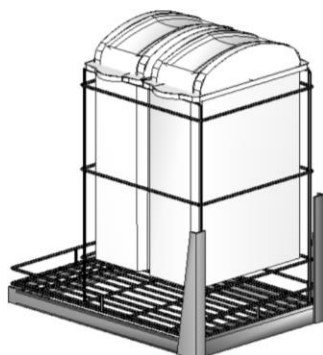

Tulha

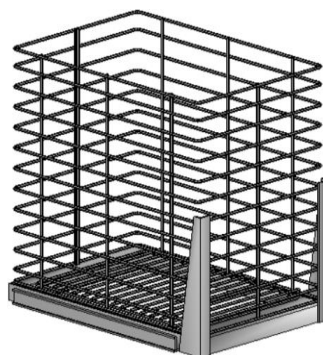

Garrafeiro

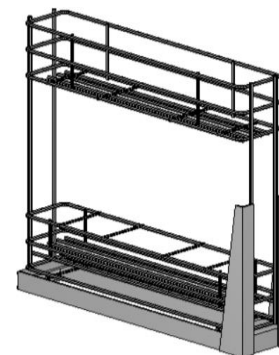

Tábua de Passar

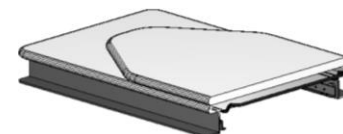

Cabideiro Extensível



Toalheiro

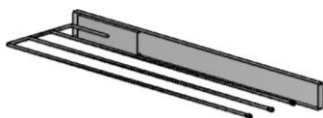

Porta-Vassouras

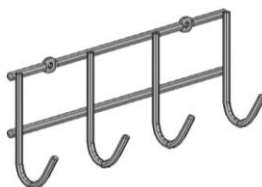

Divisores de Talheres (3 Modelos)

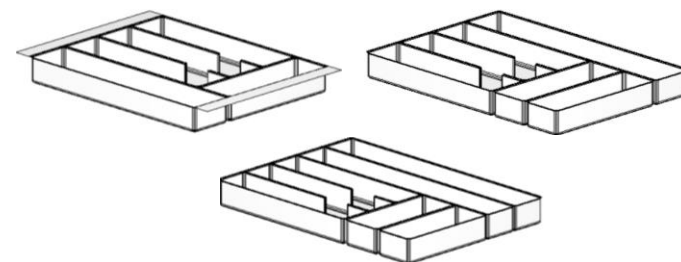

Os acessórios não geram informação de furação.

As dimensões podem ser alteradas através do painel de **Propriedades**.

Devem ser informados os preços destes produtos para que seja possível orçá-lo. A inserção dos aramados, depende da dimensão mínima do vão definida no **Configurador de Dimensões**, exceto Divisores de Talheres que é inserido através da aba **Agregados**.

Acessórios

Aramados

Suporte Cabideiro

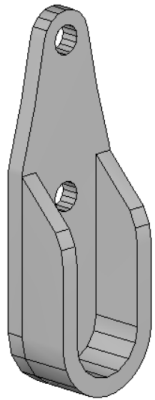

Reforço Cabideiro Central

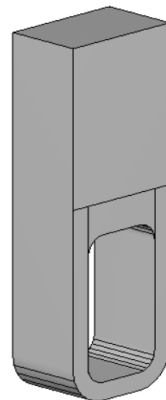

Coluna

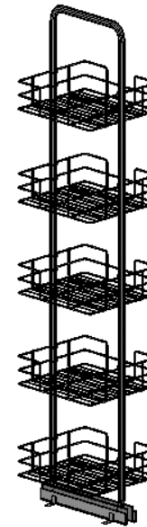

Cabideiro Curvo



Devem ser informados os **preços** destes produtos para que seja possível **orçá-los**. Os acessórios já estão agregados aos módulos e **não** geram informação de furação. As **dimensões** variam de acordo com a dimensão do módulo em que está agregado, não respeitando padrões do mercado.

Acessórios

Aramados

Sapateira

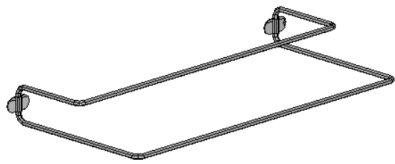

Porta-Cintos

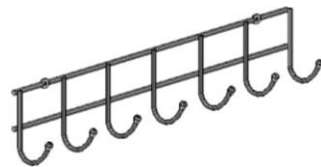

Calceiro



Suporte Invisível

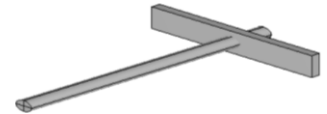

Cabideiro

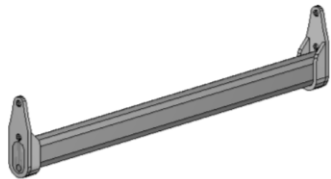

Cabideiro com Reforço

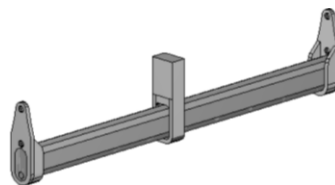

Suporte Tucano Grande



Suporte Tucano Pequeno



Os acessórios **não geram** informação de furação.

Devem ser informados os preços destes produtos para que seja possível orçá-los. As dimensões podem ser alteradas através do painel de **Propriedades**, exceto para o cabideiro, suportes tucano e suporte invisível.

A inserção dos aramados, depende da dimensão mínima do vão definida no **Configurador de Dimensões**, exceto Suportes Tucano e Suporte Invisível que é inserido através da aba **Agregados**.

Acessórios

Perfil de Led

Módulo

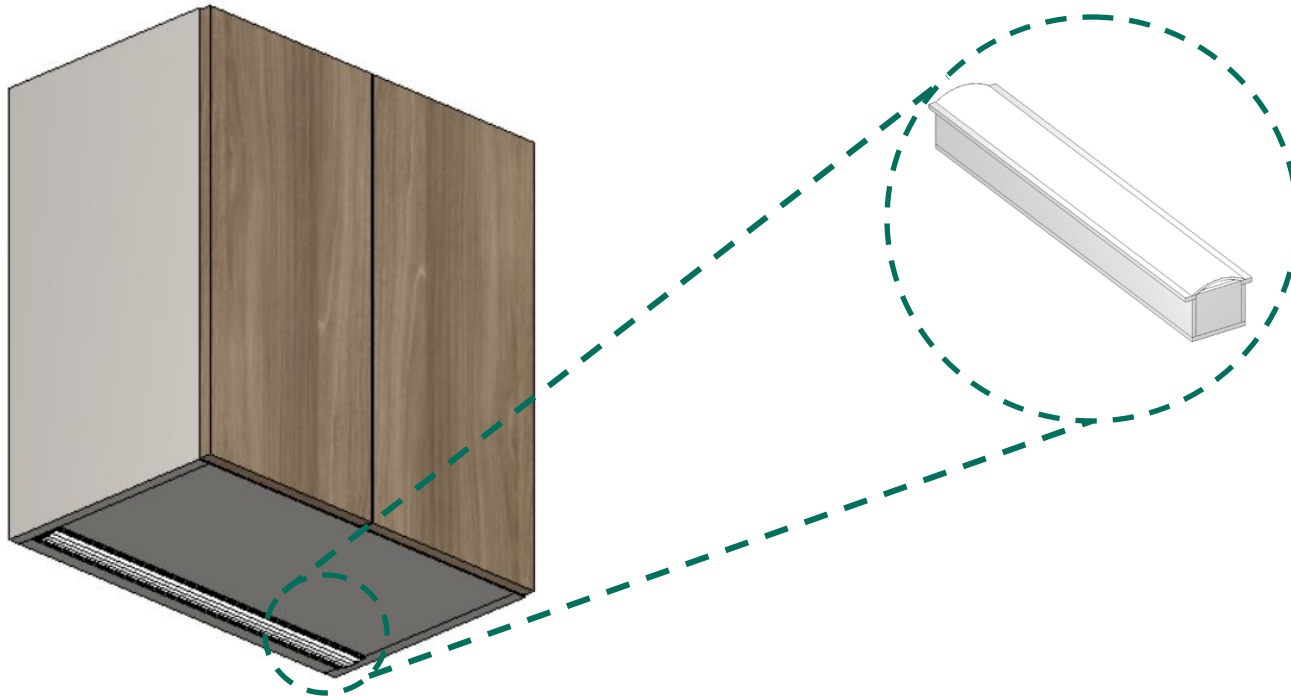

Perfil de Led

O acessório deve ser **inserido manualmente** utilizando a tecla “**Ctrl**” para ter dimensionamento calculado.

As dimensões da peça e do rasgo gerado podem ser alteradas através do **Configurador de Dimensões**.

Deve ser informado o preço deste produto para que seja possível orçá-lo.

Acessórios

Perfil de Led

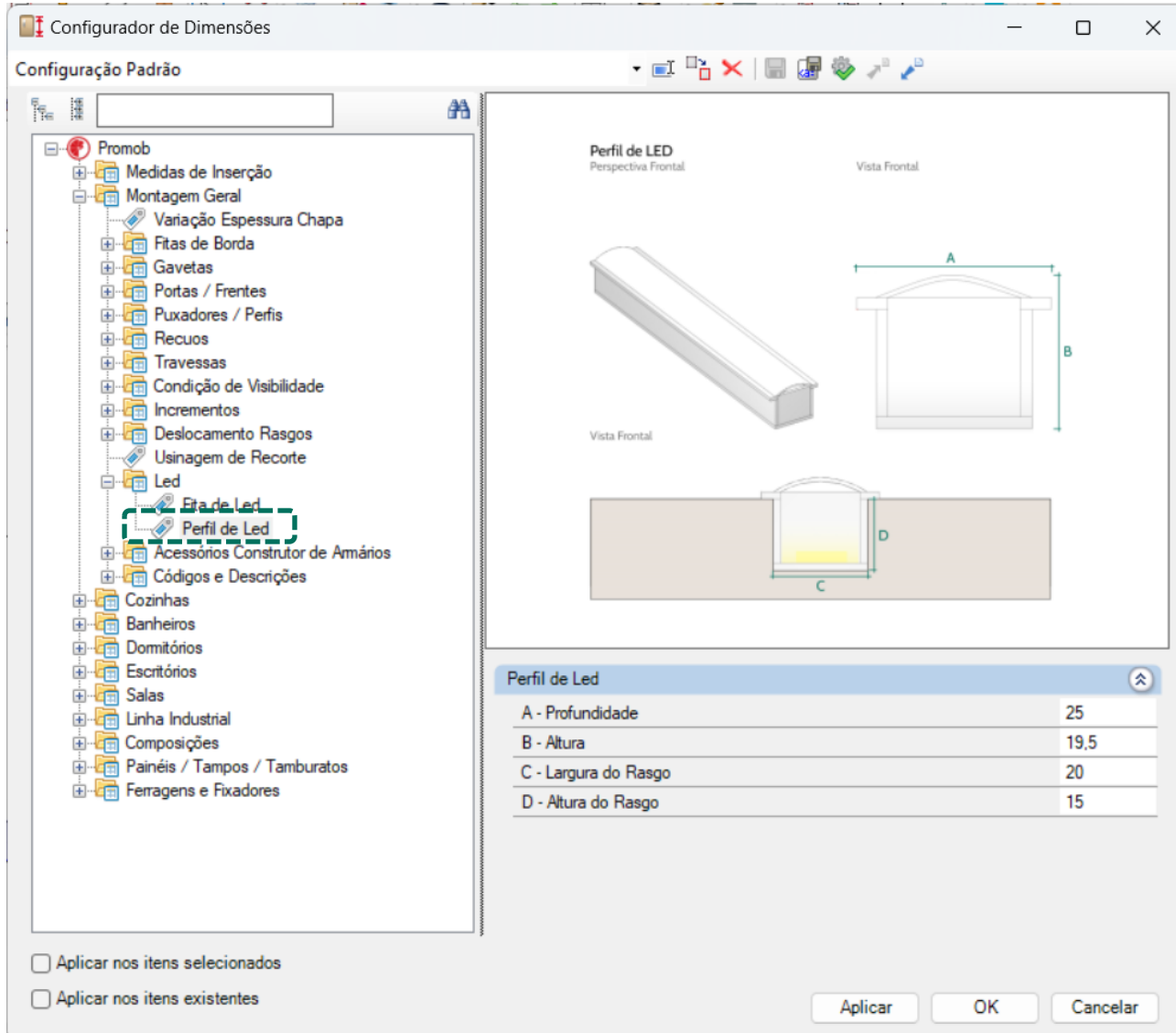

Acessórios

Fita de Led

Módulo

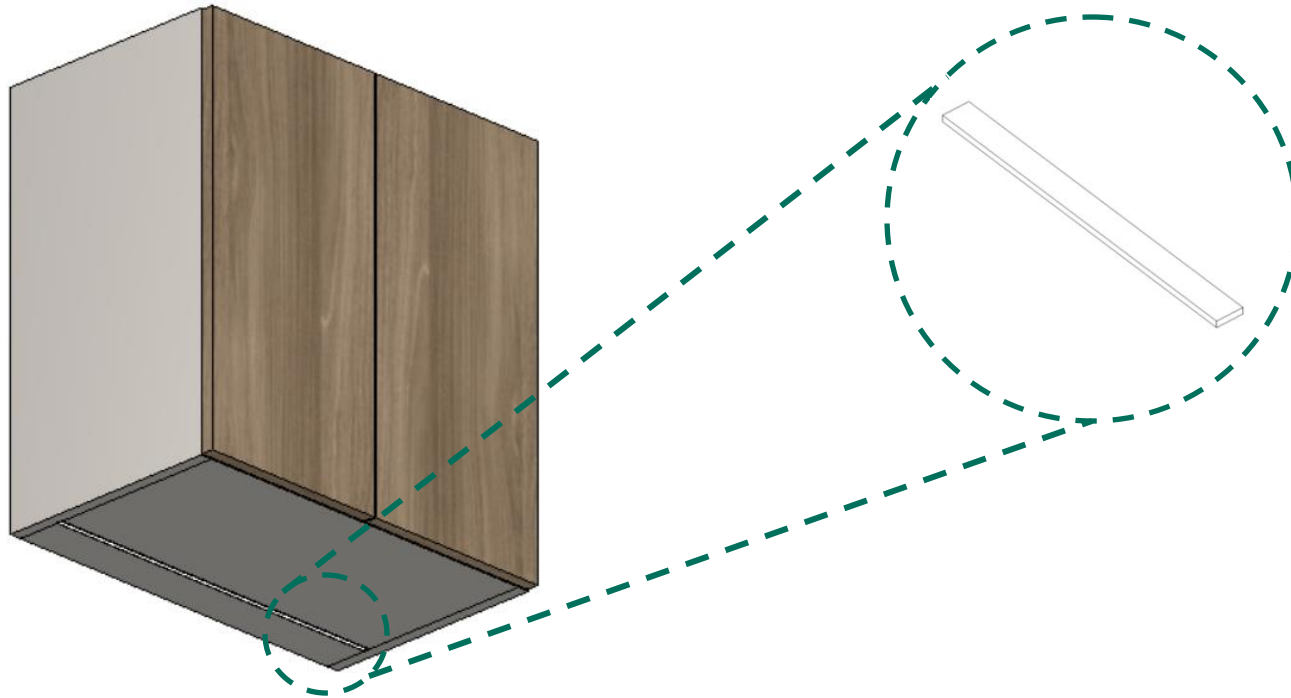

Fita de Led

O acessório deve ser **inserido manualmente** utilizando a tecla “**Ctrl**” para ter dimensionamento calculado.

As dimensões da peça e do rasgo gerado podem ser alteradas através do **Configurador de Dimensões**.

Deve ser informado o preço deste produto para que seja possível orçá-lo.

Acessórios

Fita de Led

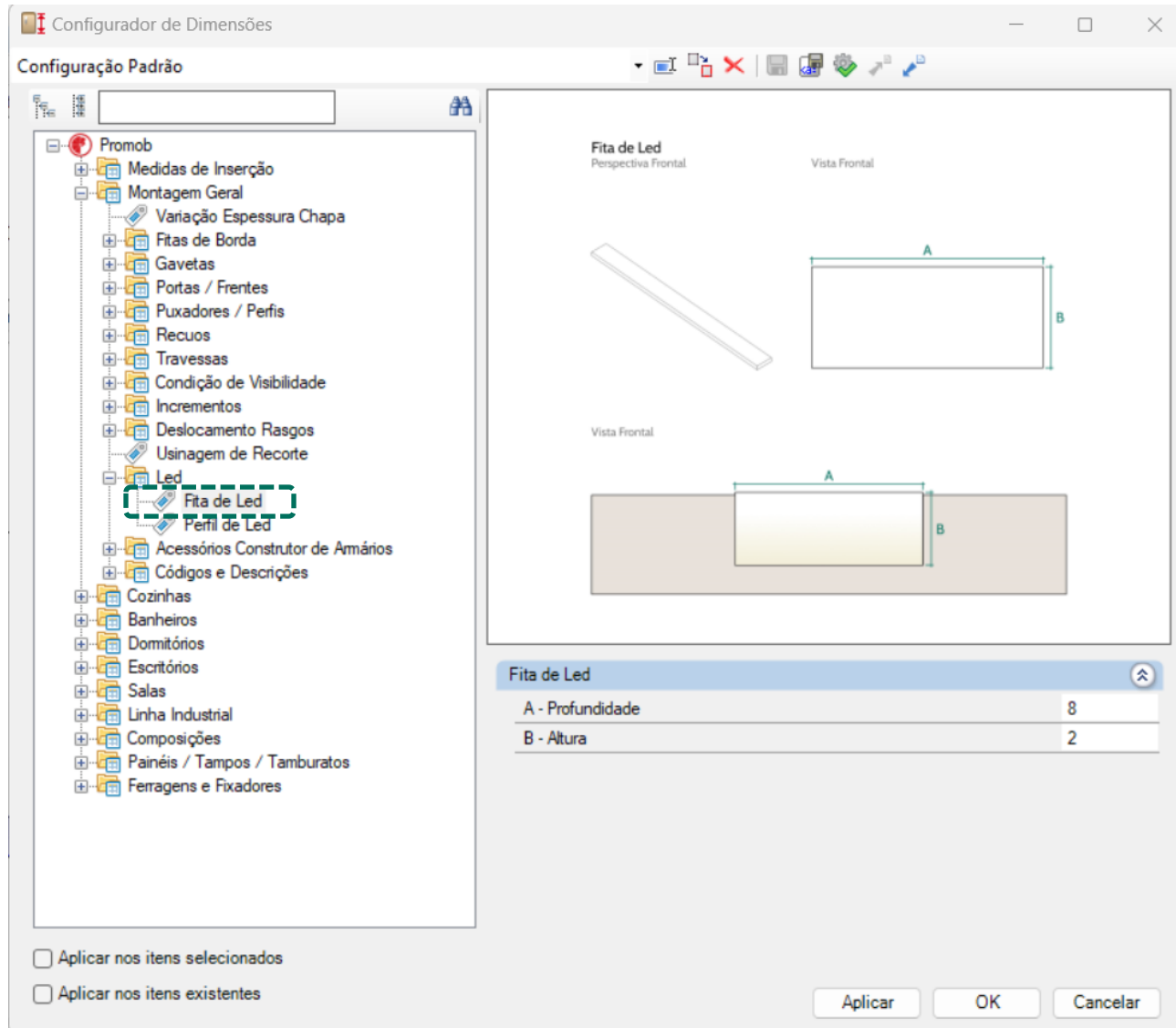

Acessórios

Pés



Pé 01



Pé 02



Pé 03

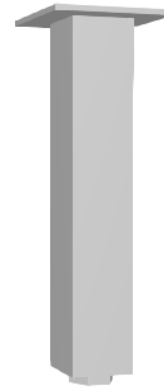

Pé 04

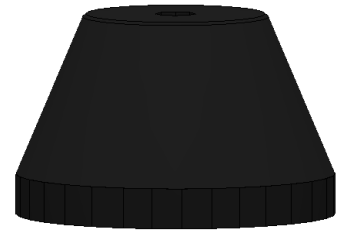

**Pé
Emborrachado**



Acessórios

Pés

Os **pés plásticos** podem ser inseridos através da função automática Pés, disponível para as linhas de Cozinhas e Dormitórios

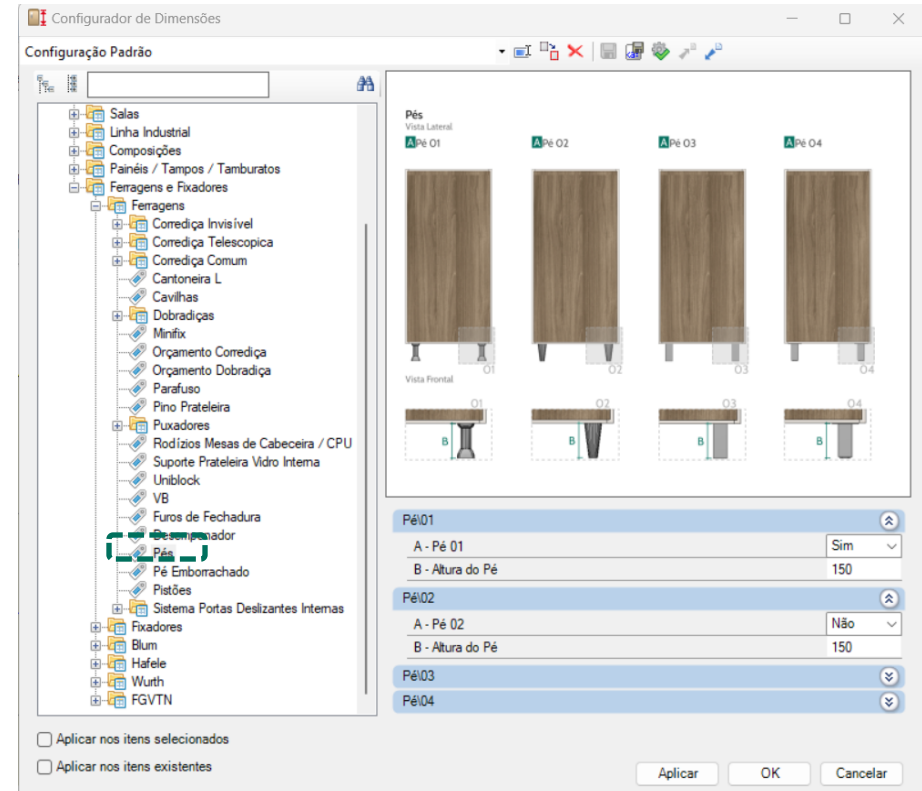
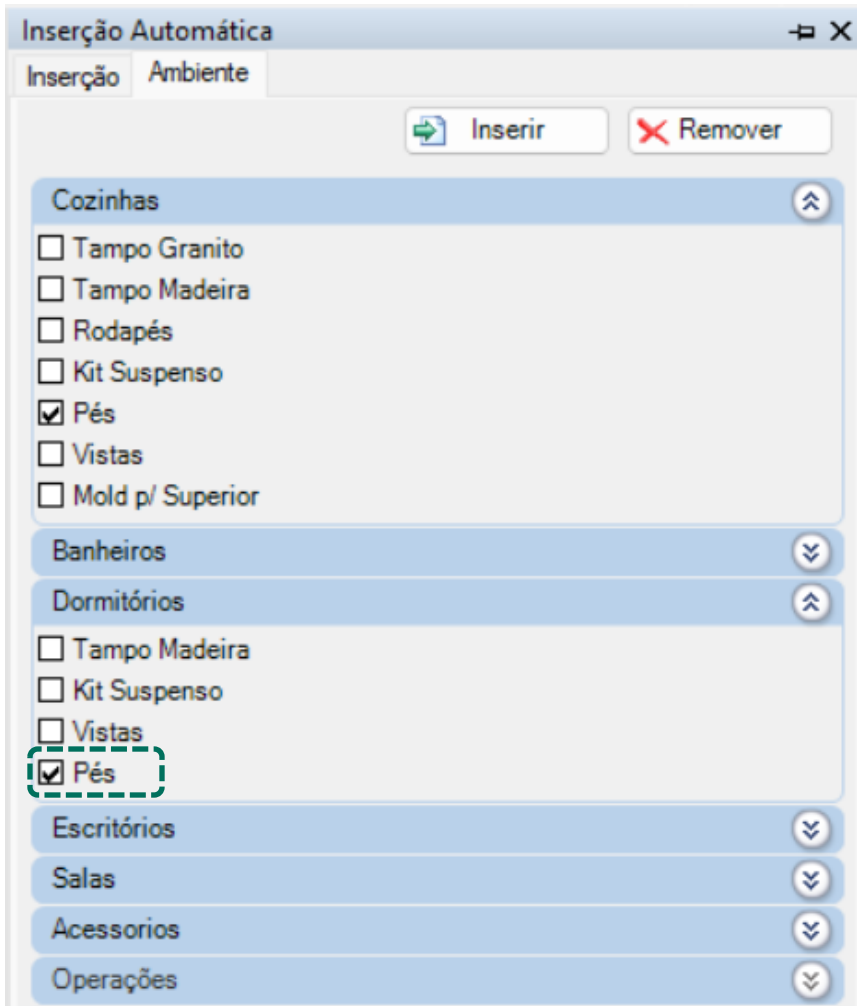

Códigos e Descrições

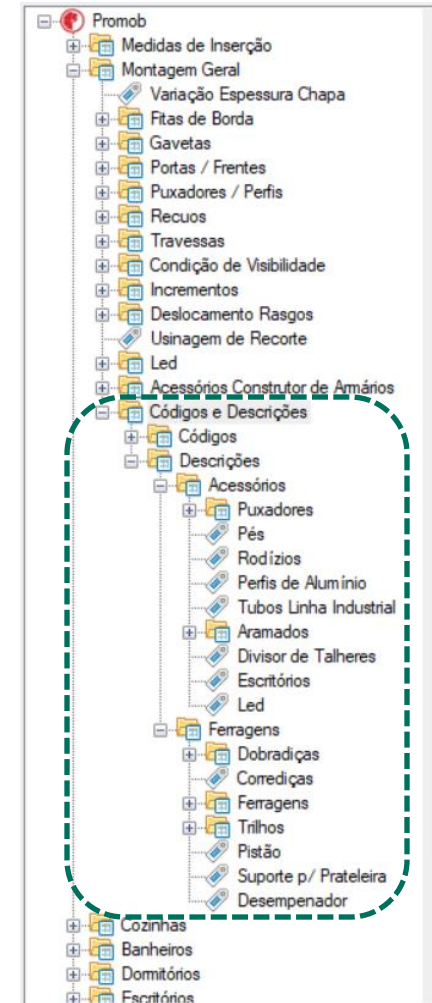
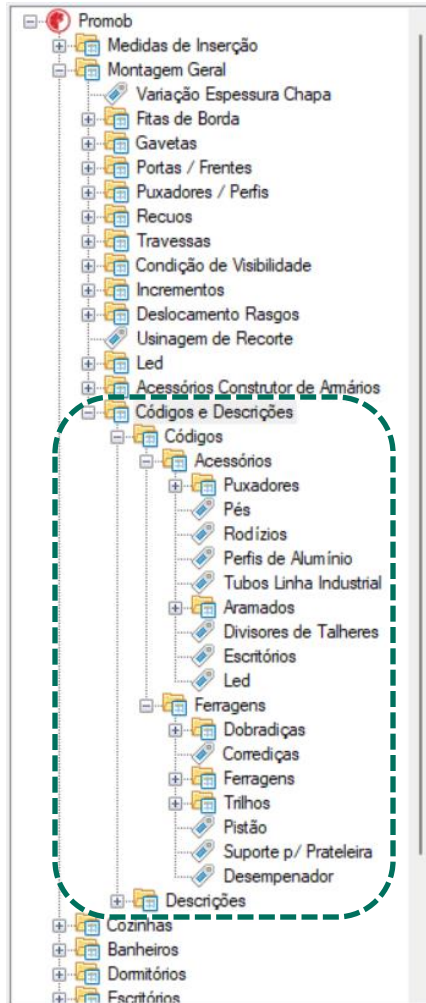

É possível alterar os códigos e descrições dos acessórios e ferragens pelo Configurador de Dimensões.

Fitas de Borda

Rolo Avulso

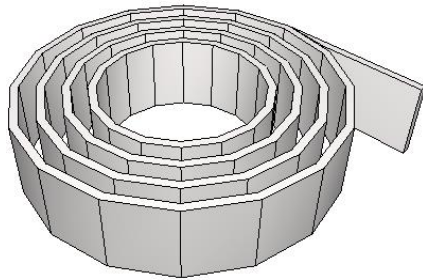

19mm

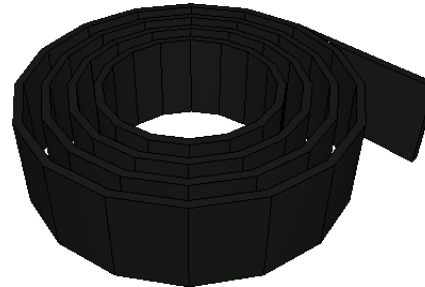

22mm

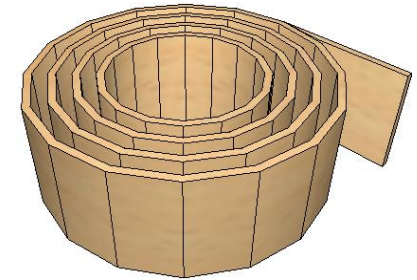

29mm

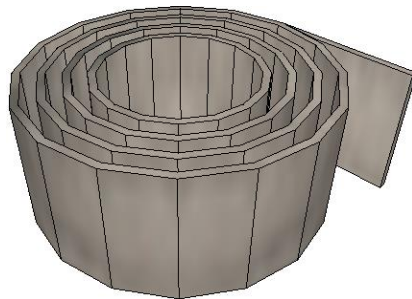

35mm

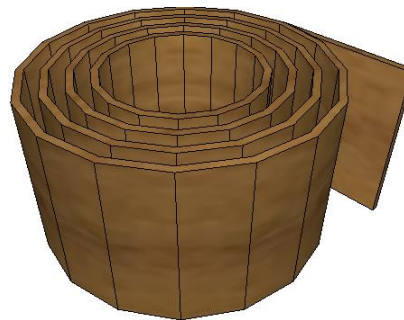

45mm



64mm

As **alturas** disponíveis são de **19mm, 22mm, 29mm, 35mm, 45mm e 64mm**.
Os **acabamentos** das fitas são os mesmos disponíveis nos modelos do ambiente, assim
como os **modelos curinga**.

Tapa Furo

Os tapa furos estão disponíveis em cartelas de **13mm** com **24UN** e de **19mm** com **12UN**.
Os acabamentos são os mesmos disponíveis nos modelos do ambiente, assim como os modelos curinga.

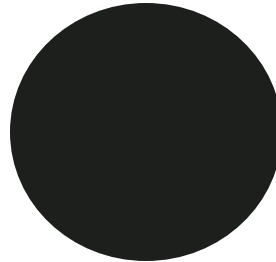
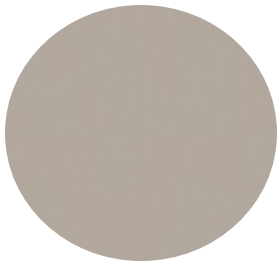

Linha Cozinha

Modulação - Cozinha

Inferiores – Cantos Retos 1 Porta

O valor da **medida A** pode ser editado através das **propriedades** durante a construção do projeto. O módulo é inserido no projeto com afastamento padrão da parede. Este afastamento pode ser editado através do **Configurador de Dimensões**.

Módulo

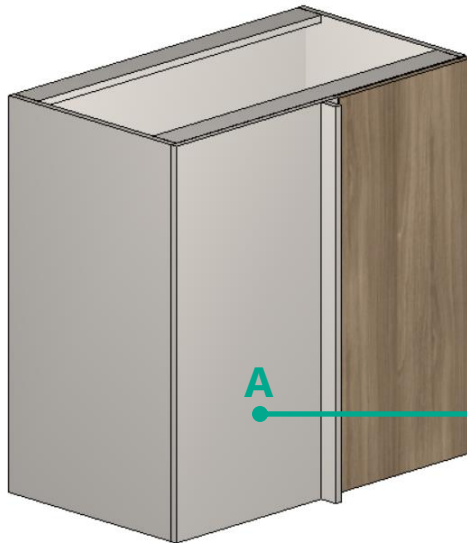

Aba Propriedades

Avançado	
Módulo	
Dimensões	
Largura	1000
Altura	1000
Profundidade	550
Escalar	Não
Imagem	
Medida A	550
Medida Afastador	50

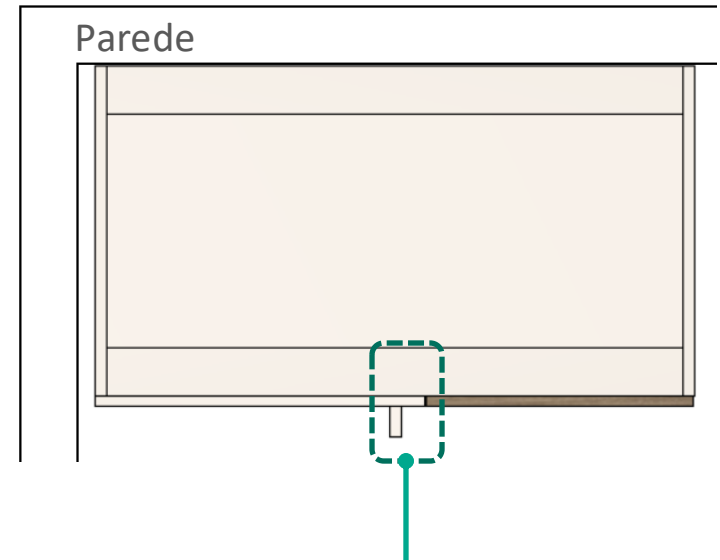

A medida da **travessa do batente externa** pode ser configurada através do **Configurador de Dimensões**. O módulo possui uma **travessa batente interna** que pode ser configurada através do **Configurador de Dimensões**. Dessa forma, neste módulo é utilizado uma **dobradiça super curva**.

Modulação - Cozinha

Inferiores – Cantos Retos 2 Portas

O valor da **medida A** pode ser editado através das **propriedades** durante a construção do projeto. O módulo é inserido no projeto com afastamento padrão da parede. Este afastamento pode ser editado através do **Configurador de Dimensões**.

Módulo

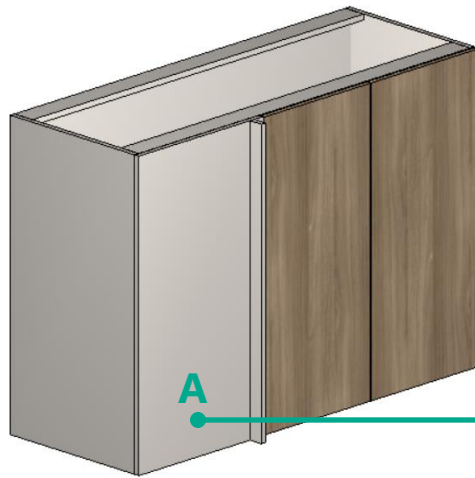

Aba Propriedades

Avançado	
Módulo	
Dimensões	
Largura	1000
Altura	1000
Profundidade	550
Escalar	Não
Imagem	
Medida A	550
Medida Afastador	50

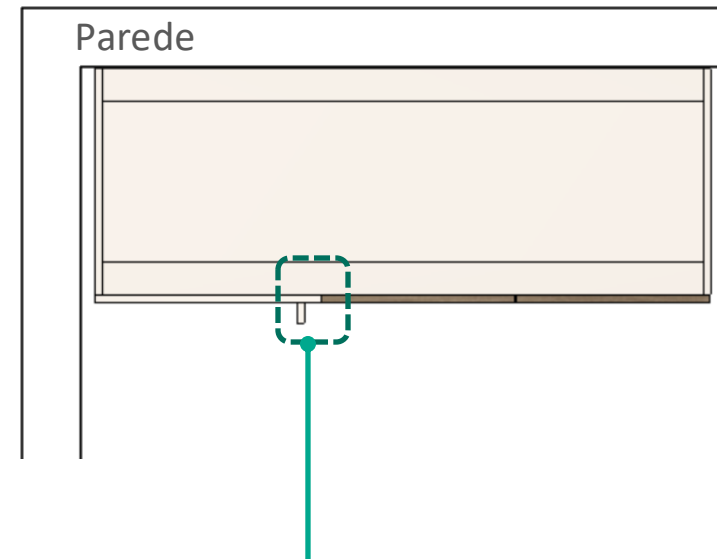

A medida da **travessa do batente externa** pode ser configurada através do **Configurador de Dimensões**. O módulo possui uma **travessa batente interna** que pode ser configurada através do **Configurador de Dimensões**. Dessa forma, neste módulo é utilizado uma **dobradiça super curva**.

Modulação - Cozinha

Inferiores – Cantos Retos

Porta Cega Total



Porta Cega Parcial



Ferramentas - Propriedades

- Aberturas
- Agregados
- Arranjo
- Modelos
- Movimentação
- Propriedades

Avançado

Módulo

Cotas

Afastamento Piso	0
Cota Anterior	696,41
Cota Inferior	2245,03
Cota Posterior	303,59
Cota Superior	2204,97

Dimensões

Largura	1000
Altura	1000
Profundidade	550
Escalar	Não

Imagem

Medida A: 550

Medida Afastador: 50

Entidade

Porta Cega Inteira ou Parcial	Inteira
Dimensionamento Porta Parcial	100

Outras

A **porta cega** pode ser escolhida entre **Inteira** ou **Parcial** pelo **Painel de Propriedades**.
 A **dimensão** da **porta cega parcial** pode ser editada pelo **Painel de Propriedades**.
 A **dimensão mínima** da **porta cega parcial** pode ser editada pelo **Configurador de Dimensões**.

Modulação - Cozinha

Inferiores – Cantos Retos

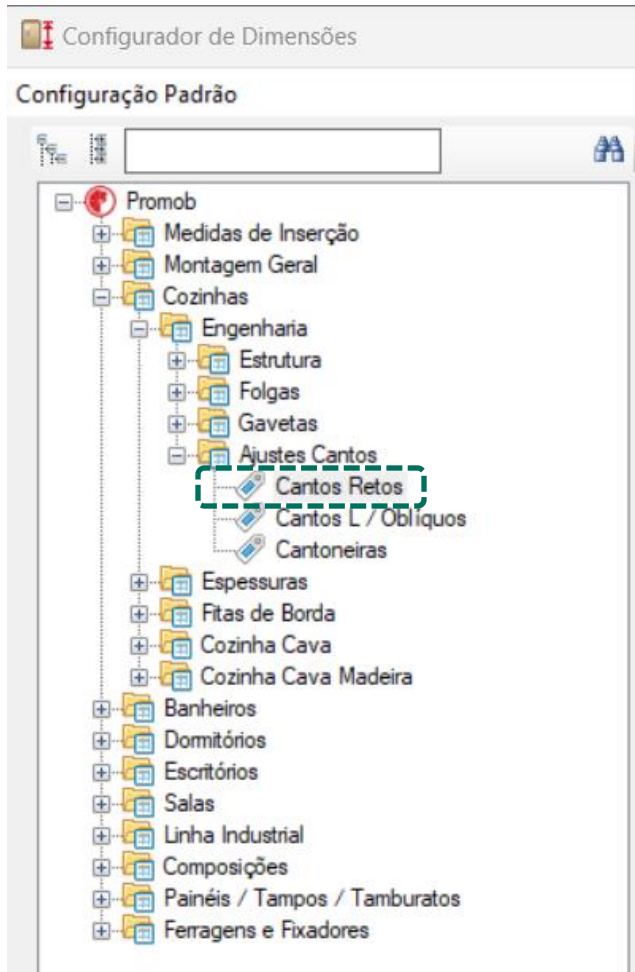

Para configurar **batentes** e a **dimensão mínima da porta cega**.

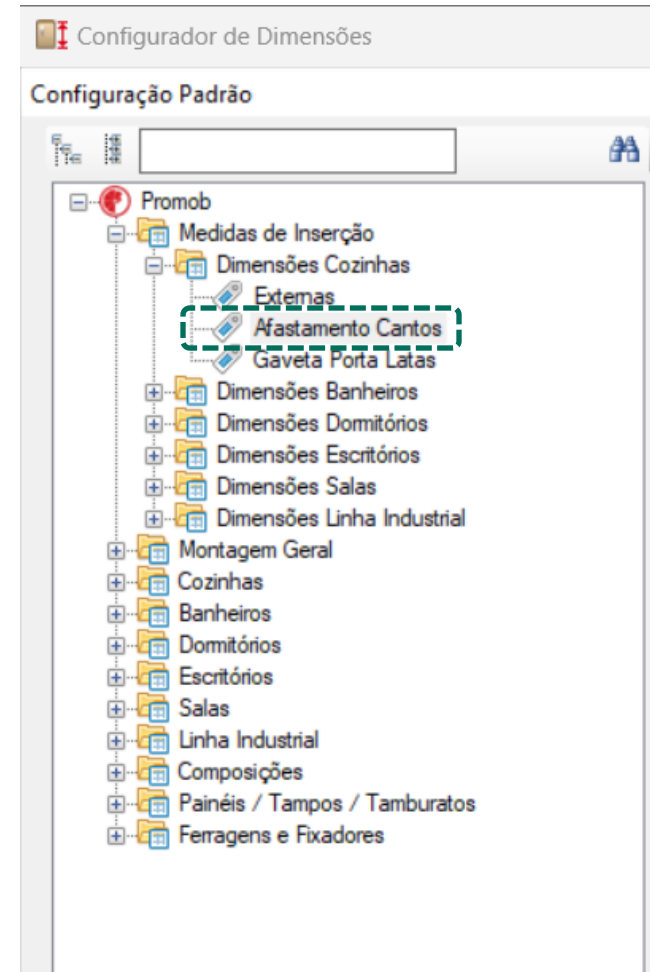

Para configurar o **afastamento**.

Modulação - Cozinha

Inferiores – Cantos L

Com Recorte

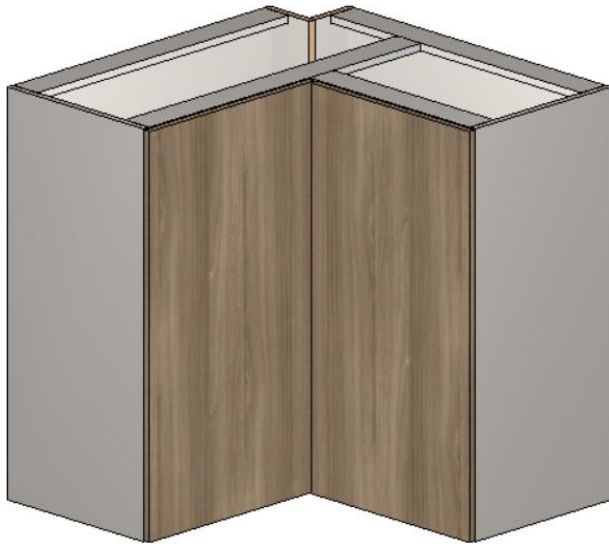

Sem Recorte

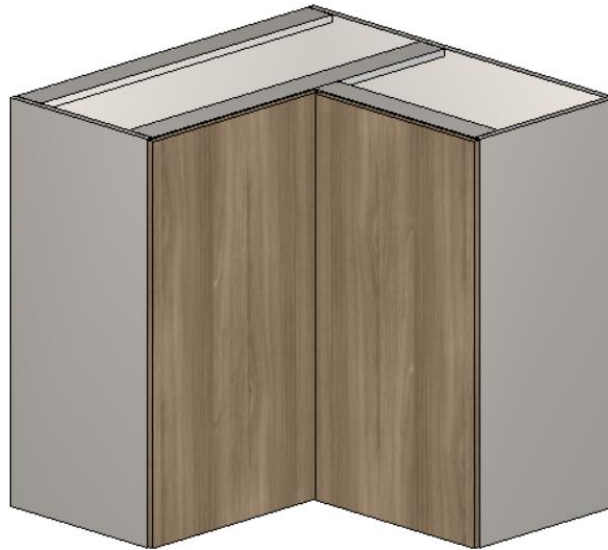

Ferramentas - Propriedades

- Aberturas
- Agregados
- Arranjo
- Modelos
- Movimentação
- Propriedades

Avançado

Módulo Materiais

Cotas

Afastamento Piso	0
Cota Anterior	1658,26
Cota Inferior	334,85
Cota Posterior	2341,74
Cota Superior	821,65

Dimensões

Largura	1000
Altura	1000
Profundidade	1000

Escalar: Não

Imagem

Medida A	550
Medida B	550

etc; Outras

Área	Sem área
Camada	Cozinhas
Observações	

Os valores das **medidas A e B** podem ser editados através das **propriedades**.
 Através do **Configurador de Dimensões** é possível escolher entre utilizar caixa **com recorte**
 ou **sem recorte**. A dimensão do recorte da **Caixa com Recorte** pode ser definida através do
Configurador de Dimensões.

Modulação - Cozinha

Inferiores – Cantos Oblíquos

Com Recorte

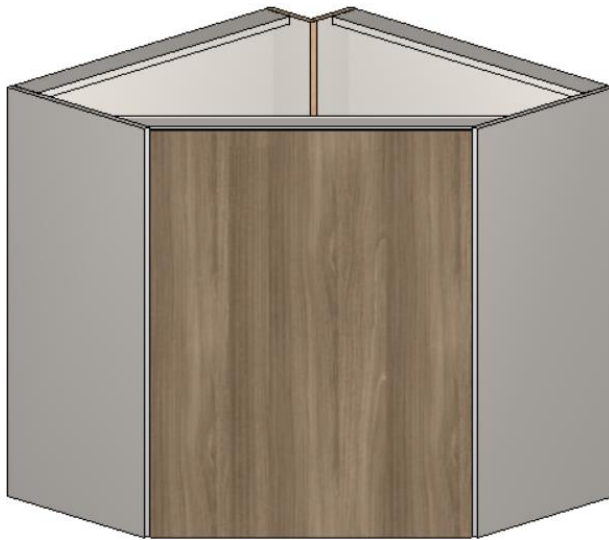

Sem Recorte

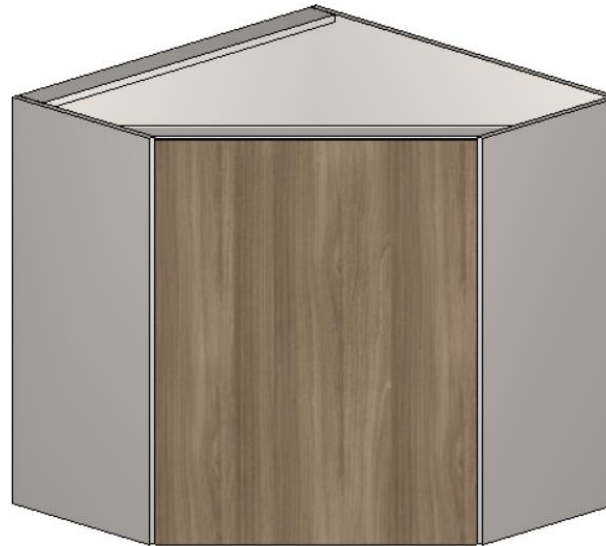

Ferramentas - Propriedades

- Aberturas
- Agregados
- Arranjo
- Modelos
- Movimentação
- Propriedades

Avançado

Módulo

Cotas

Afastamento Piso	0
Cota Anterior	1658,26
Cota Inferior	334,85
Cota Posterior	2341,74
Cota Superior	821,65

Dimensões

Largura	1000
Altura	1000
Profundidade	1000

Escalar: Não

Imagem

Medida A: 550

etc. Outras

Área	Sem área
Camada	Cozinhas
Observações	...

Perfurante

O valor da **medida A** pode ser editado através das **propriedades**.
Através do **Configurador de Dimensões** é possível escolher entre utilizar caixa **com recorte** ou **sem recorte**. A dimensão do recorte da **Caixa com Recorte** pode ser definida através do **Configurador de Dimensões**.

Modulação - Cozinha

Inferiores – Cantos Oblíquos 2 Portas

Com Recorte

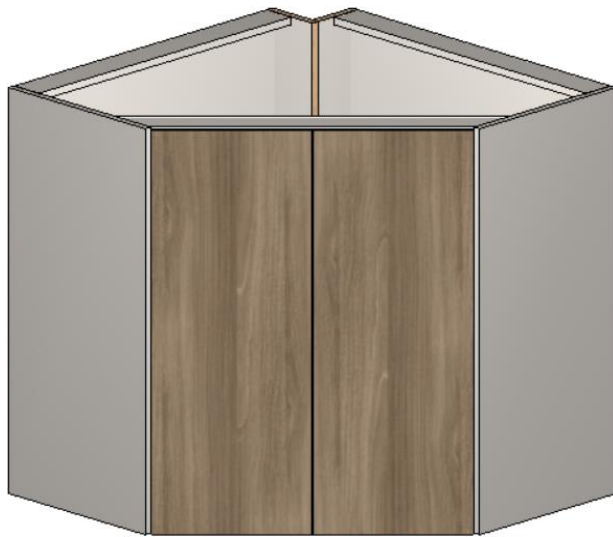

Sem Recorte

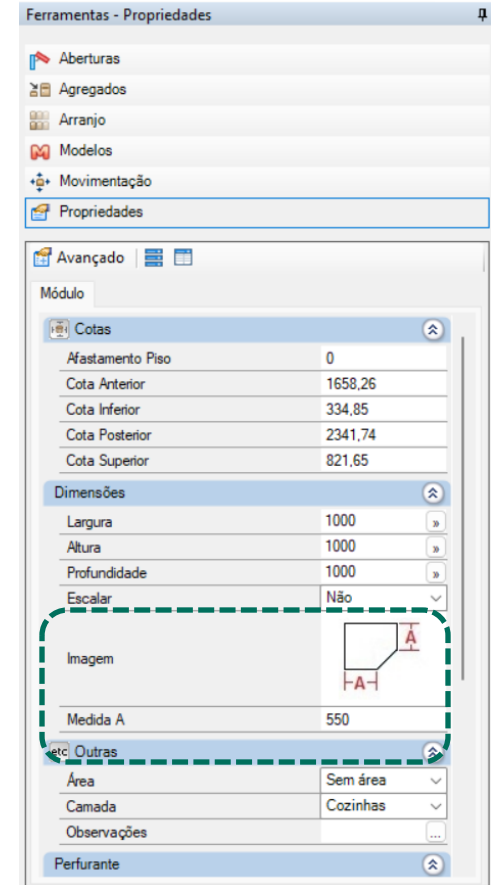
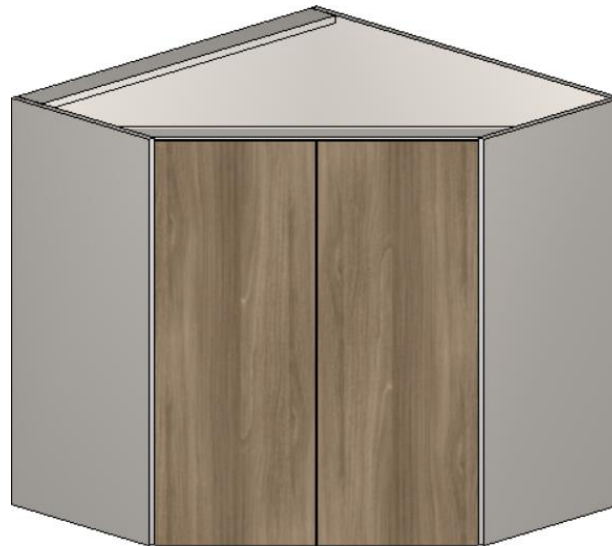

O valor da **medida A** pode ser editado através das **propriedades**.
Através do **Configurador de Dimensões** é possível escolher entre utilizar caixa **com recorte**
ou **sem recorte**. A dimensão do recorte da **Caixa com Recorte** pode ser definida através do
Configurador de Dimensões.

Modulação - Cozinha

Inferiores – Cantos L e Oblíquos

Configurador de Dimensões

Configuração Padrão

Promob

- Medidas de Inserção
- Montagem Geral
- Cozinhas
 - Engenharia
 - Estrutura
 - Folgas
 - Gavetas
 - Ajustes Cantos
 - Cantos Retos
 - Cantos L / Oblíquos**
 - Cantoneiras
 - Espessuras
 - Fitas de Borda
 - Cozinha Cava
 - Cozinha Cava Madeira
- Banheiros
- Domitórios
- Escritórios
- Salas
- Linha Industrial
- Composições
- Painéis / Tampos / Tamburatos
- Ferragens e Fixadores

Cantos L / Oblíquo
Perspectiva Traseira

A Não* A Sim B Não B Sim

*Quando utilizado a opção de caixa sem recorte, a lateral traseira não recebe os afastamentos e recuos aplicados nas peças de fundo.

C

D

E Não F Não E Sim F Sim

Cozinhas\Cantos L / Oblíquo Inferior

A - Fundo com Recorte e Travessas	NAO	▼
B - Recorte Traseiro Base	NAO	▼
C - Largura do Conjunto de Travessas p/ Fundo Canto L / Oblíquo	150	
D - Profundidade do Conjunto de Travessas Fundo Canto L / Oblíquo	150	
E - Prateleira Dividida	NAO	▼
F - Base Dividida	NAO	▼

Cozinhas\Cantos L / Oblíquo Superior

Aplicar nos itens selecionados

Aplicar nos itens existentes

Aplicar OK Cancelar



Modulação - Cozinha

Inferiores – Balcões

Adega

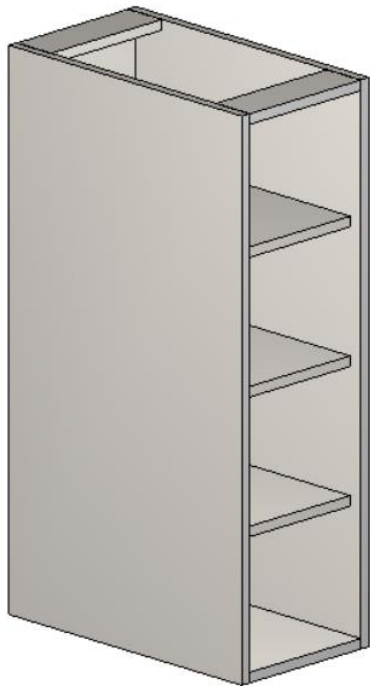

Porta-Toalhas



Porta-Temperos



Porta-Temperos MDF



As dimensões das composições podem ser definidas no **Configurador de Dimensões** no momento do projeto.

Acessório **porta-toalhas agregado** não gera informação de furação.

Modulação - Cozinha

Inferiores – Balcões

Caminho para edição das composições do Porta Temperos MDF.

Configurador de Dimensões

Configuração Padrão

Aplicar nos itens selecionados
 Aplicar nos itens existentes

Promob
 Medidas de Inserção
 Montagem Geral
 Variação Espessura Chapa
 Fitas de Borda
 Gavetas
 Estruturas
Porta Temperos
 Portas / Frontes
 Puxadores / Perfis
 Recuos
 Travessas
 Condição de Visibilidade
 Incrementos
 Deslocamento Rasgos
 Usinagem de Recorte
 Led
 Acessórios Construtor de Armários
 Códigos e Descrições
 Cozinhas
 Banheiros
 Dormitórios
 Escritórios
 Salas
 Linha Industrial
 Composições
 Painéis / Tampos / Tamburatos
 Ferragens e Fixadores

Porta Temperos
Vista Lateral

Gavetas\Porta Temperos

A - Altura Gaveta Superior	150	▼
B - Altura Gaveta Inferior	200	▼
C - Afastamento Superior Gaveta Superior	150	▼
D - Afastamento Inferior Gaveta Inferior	30	▼

Modulação - Cozinha

Inferiores – Balcões

Balcão 1 Porta



Balcão 2 Portas



Balcão 3 Portas



Balcão Tulha



As dimensões das composições podem ser definidas no **Configurador de Dimensões** no momento do projeto.

Acessório **tulha agregada** não gera informação de furação.

Modulação - Cozinha

Inferiores – Balcões

Lixeira – Agregado Simples

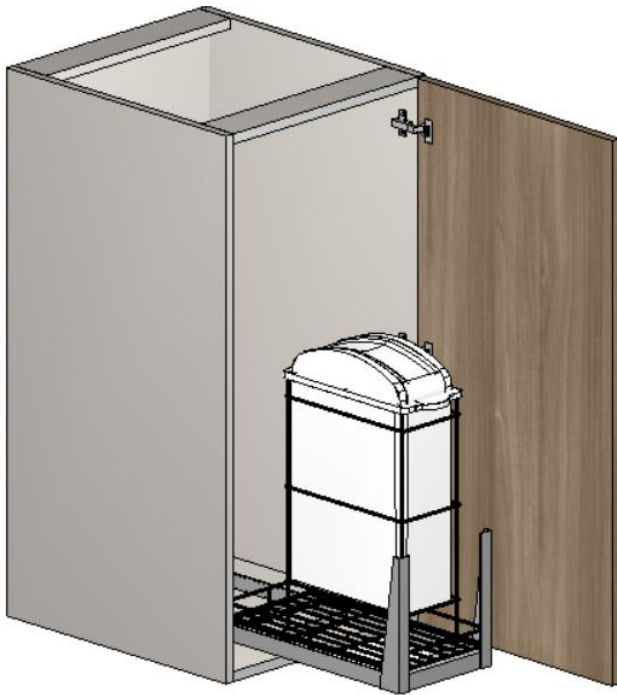

Lixeira – Agregado Duplo

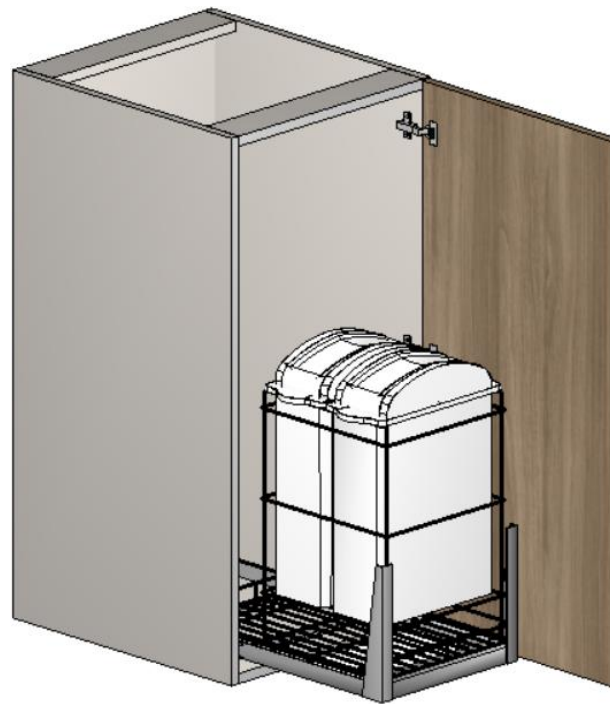

Lixeira – Abertura



Possibilidade de **alterar** o tipo de **abertura** do módulo através dos agregados.

Modulação - Cozinha

Inferiores – Balcões

Caminho para edição da espessura das portas deslizantes.

Configurador de Dimensões

Configuração Padrão

Promob

- Medidas de Inserção
- Montagem Geral
- Cozinhas
 - Engenharia
 - Espessuras
 - Rodapés
 - Vistas de Fechamento Externas
 - Prateleira Vidro Interna
 - Caixas
 - Com Portas
 - Sem Portas
 - Gavetas / Porta Temperos
 - Fitas de Borda
 - Cozinha Cava
 - Cozinha Cava Madeira
- Banheiros
- Dormitórios
- Escritórios
- Salas
- Linha Industrial
- Composições
- Painéis / Tampos / Tamburatos
- Ferragens e Fixadores

Esposuras

Vista Frontal Inferiores Vista Lateral Vista Frontal Cantos L/Oblíquos Vista Lateral Portas Desl. Vista Superior Cantos Retos

Vista Frontal Superiores Vista Lateral Vista Superior Cantos L Vista Superior Cantos Oblíquos Vista Lateral Montante 3

Cozinhas(Caixas c/ Portas)

A - Fundo	6
B - Travessa Traseira	18
B - Travessa Traseira Montante 3	18
C - Lateral	18
D - Montante	18
E - Travessa Frontal	18
E - Travessa Frontal Montante 3	18
F - Prateleira Fixa	18
F - Prateleira Móvel	18
G - Base	18
H - Porta / Frente	18
I - Porta Cega / Afastador	18
J - Porta Deslizante	18
K - Vista de Fechamento Interna	18

Aplicar nos itens selecionados

Aplicar nos itens existentes

Aplicar OK Cancelar

Modulação - Cozinha

Inferiores – Balcões

Caminho para as demais edições do módulo.

Configurador de Dimensões

Configuração Padrão

Promob

- Medidas de Inserção
- Montagem Geral
- Cozinhas
 - Engenharia
 - Estrutura
 - Inferiores
 - Superiores
 - Altos
 - Portas Deslizantes**
 - Internas Leves**
 - Internas Genéricas
 - Folgas
 - Gavetas
 - Ajustes Cantos
 - Espessuras
 - Fitas de Borda
 - Cozinha Cava
 - Cozinha Cava Madeira
 - Banheiros
 - Domitórios
 - Escritórios
 - Salas
 - Linha Industrial
 - Composições
 - Painéis / Tampos / Tamburatos
 - Ferragens e Fixadores

Portas Deslizantes Internas Leves

Vista Frontal Vista Lateral Vista Superior

Inferiores / Superiores Inferiores Superiores Travessa L

Cozinhas\Estruturas Deslizantes\Internas Leves

A - Distância Entre Portas Deslizantes	6
B - Dimensão da Travessa Frontal	120
C - Altura da Travessa Frontal L	80
D - Profundidade da Travessa Frontal L	120
E - Posição do Primeiro Trilho p/ Portas de 15mm	38
E - Posição do Primeiro Trilho p/ Portas de 18mm	38
E - Posição do Primeiro Trilho p/ Portas de 25mm	38
F - Posição do Segundo Trilho p/ Portas de 15mm	70
F - Posição do Segundo Trilho p/ Portas de 18mm	70
F - Posição do Segundo Trilho p/ Portas de 25mm	70

Aplicar nos itens selecionados

Aplicar nos itens existentes

Aplicar OK Cancelar

Modulação - Cozinha

Inferiores – Pias

2 Gavetões



Balcão 1 Basc. + 1 Gav.



Balcão 1 Porta



Balcão 2 Portas



As configurações iniciais podem ser efetuadas através do **Configurador de Dimensões**.
As **edições** deste módulo são através do **construtor de armários**.

Modulação - Cozinha

Inferiores – Pias

Balcão 2 Portas + 4 Gav.



Balcão 2 Portas + 8 Gav.



Balcão 3 Portas + 4 Gav.



As configurações iniciais podem ser efetuadas através do **Configurador de Dimensões**.
As **edições** deste módulo são através do **Construtor de Armários**.

Modulação - Cozinha

Inferiores – Gaveteiros

Balcão 1 Basc. + 1 Gav.

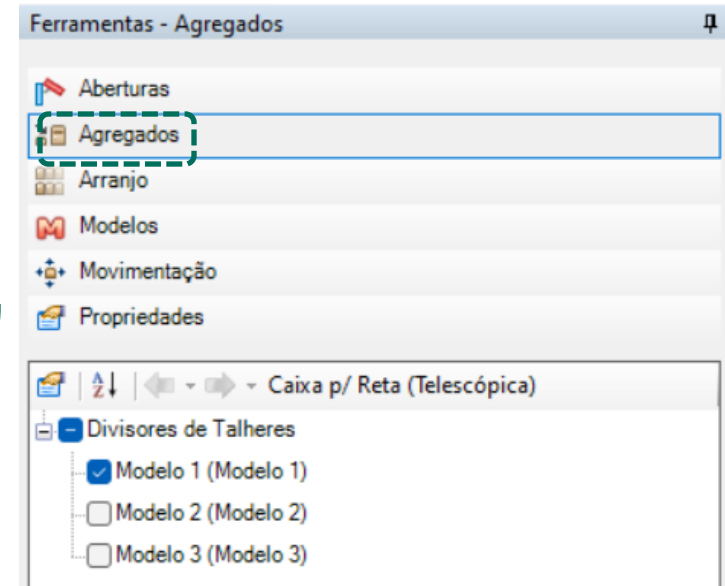
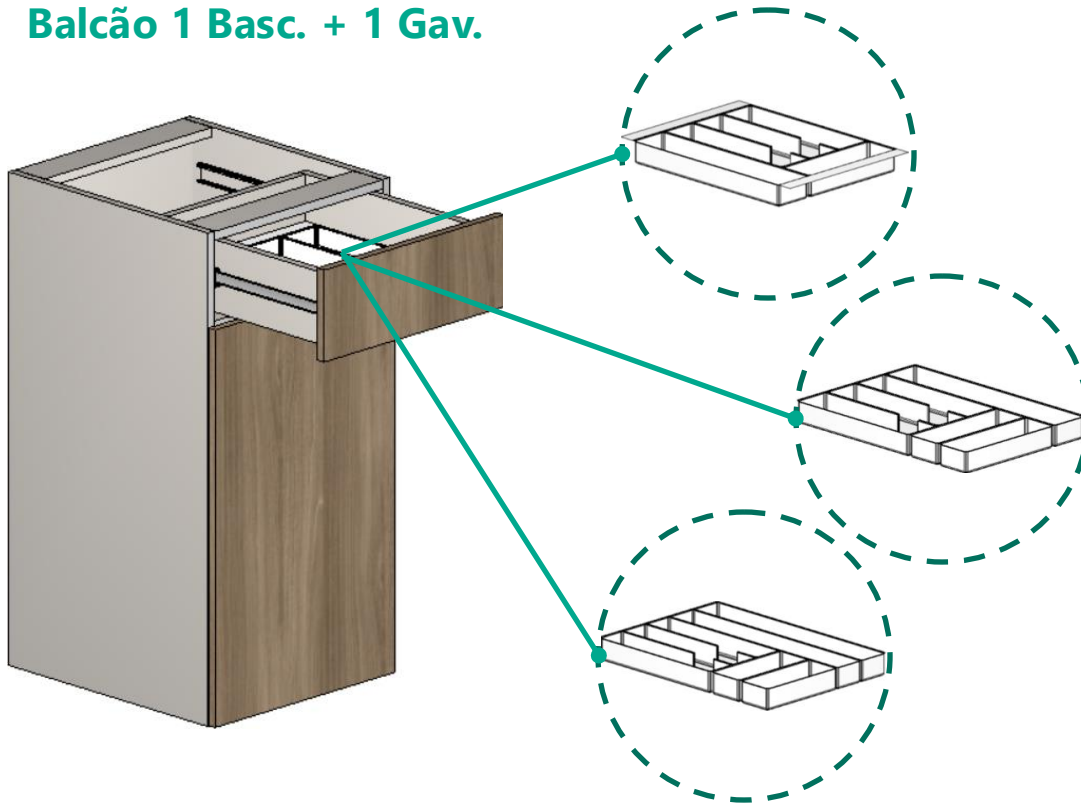

Todas as **gavetas** podem receber como agregado um **divisor de talheres** de acordo com a largura da gaveta.

Para inserir o divisor, acesse a aba **Agregados**.

Modulação - Cozinha

Inferiores – Gaveteiros

1 Gavetão



2 Gavetões



2 Gav. + 1 Gavetão



3 Gavetas

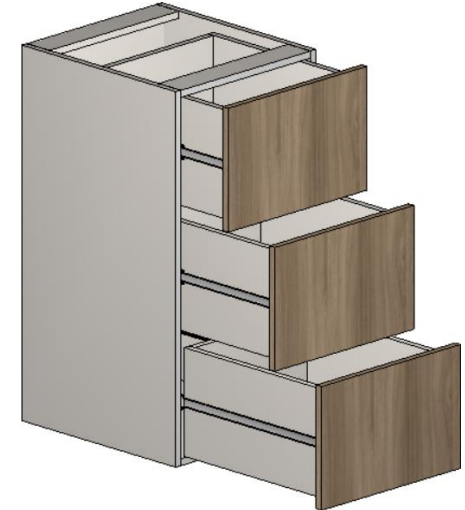

4 Gavetas

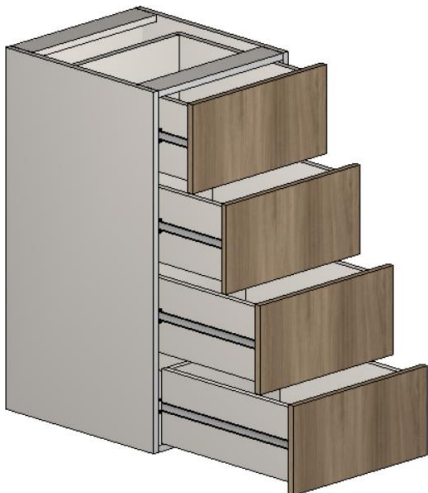

1 Gaveta + 1 Porta

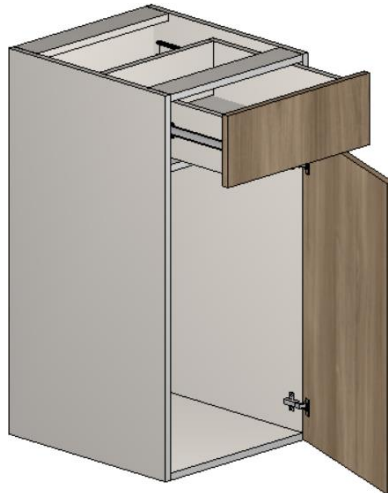

1 Gaveta + 1 Gav. Porta Latas

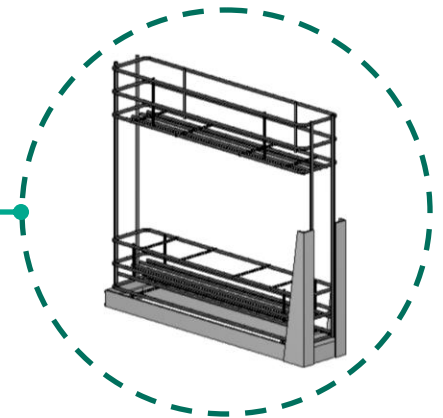
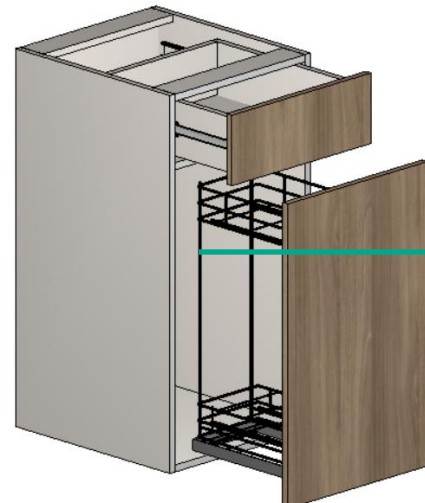

Modulação - Cozinha

Inferiores – Gaveteiros

Tábua de Passar - Fechada

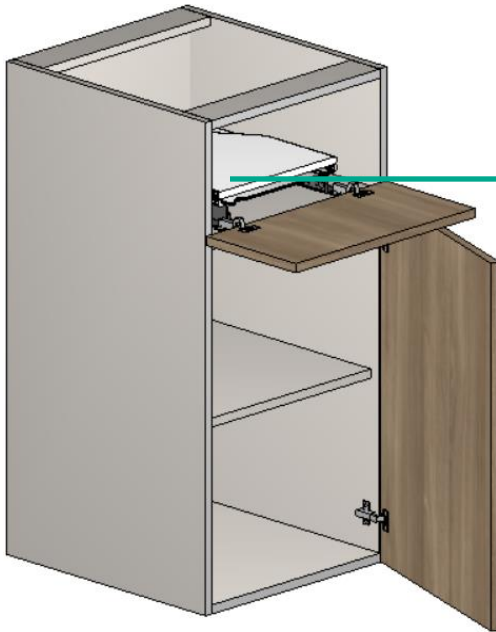

Tábua de Passar - Aberta

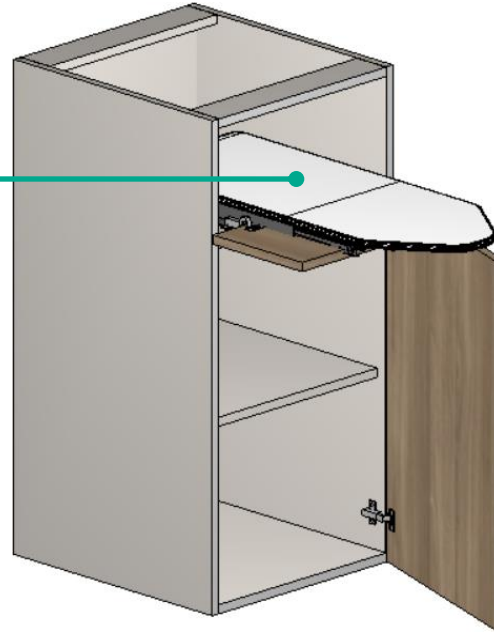

Balcão 1 Basc. + 1 Gav.



A **tábua de passar** agregada ao módulo **não** gera informações de furação. Os **pistões** agregados à basculante, são identificados como **pistão com força inversa** (PISTINV). Os pistões **não** geram informação de furação. Ver slide sobre pistões.

Modulação - Cozinha

Inferiores – Para Eletros

Lava-Louças



Forno Embutido

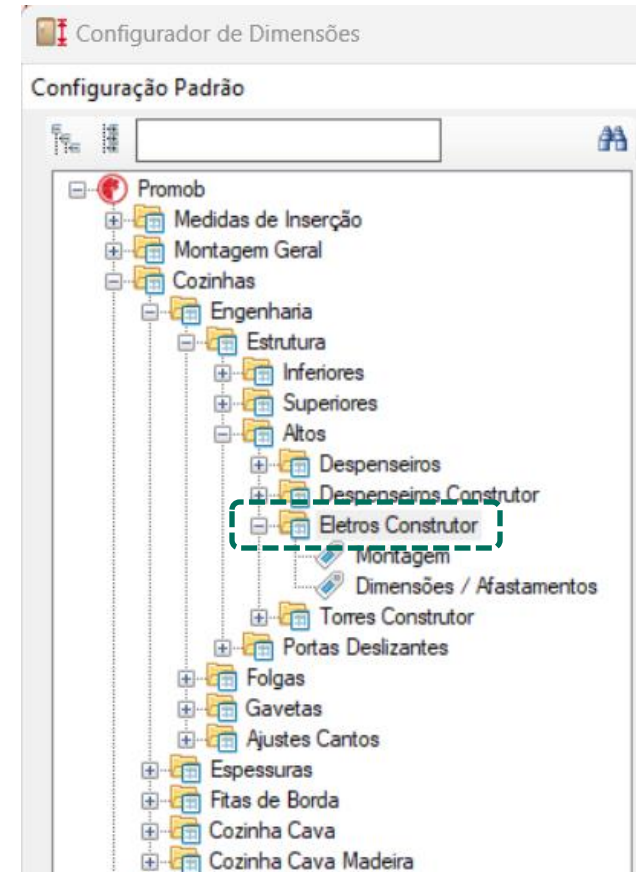

As configurações iniciais podem ser efetuadas através do **Configurador de Dimensões**.
As **edições** deste módulo são através do **construtor de armários**.

Modulação - Cozinha

Inferiores – Para Eletros

Forno Embutido



Editor de Painel Eletro

348 348

415 415

380 300

348 348

Recortar Ctrl+X

Copiar Ctrl+C

Colar Ctrl+V

Excluir Delete

Duplicar Ctrl+D

Ferramentas

Editar Geometria...

Editar Painel Eletro...

Editar Armário

Items

Painéis/Travessas

Items Torres

Grade Forno Embutido

Quantidade: 1

Inserir invertido Inserir

Cotas

Largura	600
Altura	18,5
Profundidade	520

Movimentação

Passo 10

Posicionamento

OK Cancelar Aplicar

Modulação - Cozinha

Inferiores – Para Eletros

Nicho p/ Fogão
Embutido s/ Rodapé

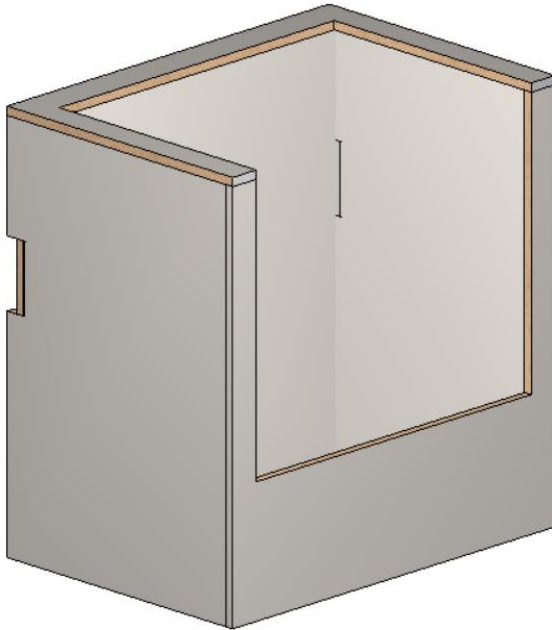

Nicho p/ Fogão
Embutido c/ Rodapé

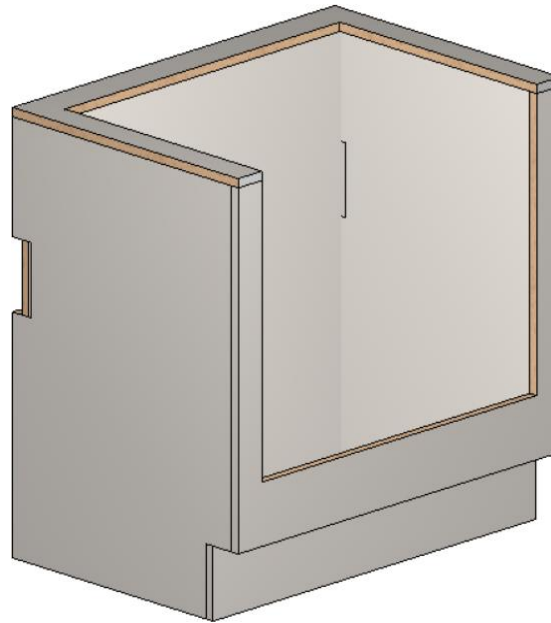

Estrado

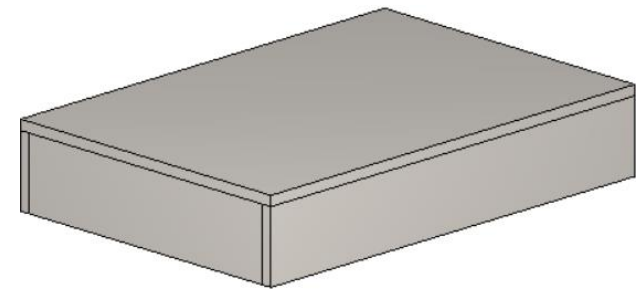

Apenas o nicho **sem rodapé** possui base inferior.

Modulação - Cozinha

Inferiores – Para Eletros

Caminho para configurações dos módulos para Eletros no **Configurador de Dimensões**.

Configurador de Dimensões

Configuração Padrão

Arvore de Navegação:

- Promob
 - Medidas de Inserção
 - Montagem Geral
 - Cozinhas
 - Engenharia
 - Estrutura
 - Inferiores
 - Balcoes
 - Balcoes Construtor
 - Pias Construtor
 - Ilhas
 - Gaveteiros
 - Cartos
 - Fogão de Embutir
 - Montagem
 - Dimensões/Afastamentos
 - Superiores
 - Altos
 - Portas Deslizantes
 - Folgas
 - Gavetas
 - Ajustes Cantos
 - Espesuras
 - Fitas de Borda
 - Cozinha Cava
 - Cozinha Cava Madeira
 - Banheiros
 - Domitórios
 - Escritórios
 - Salas
 - Linha Industrial
 - Composições
 - Painéis / Tampos / Tamburatos
 - Ferragens e Fixadores

Visualização de Dimensões / Afastamentos:

Dimensões / Afastamentos

Vista Superior Sem Rodapé

Vista Frontal

Vista Lateral

Vista Superior Com Rodapé

Vista Frontal

Vista Lateral

Cozinhas\Estruturas\Fogão de Embutir

A - Usinagem Profundidade Base Inferior	200
B - Usinagem Largura Base Inferior	650
C - Usinagem Profundidade Base Superior	550
D - Usinagem Largura Base/Frente	768
E - Usinagem Altura Frente	603
F - Respiro Lateral Altura	150
G - Respiro Lateral Largura	50
H - Posicionamento Respiro Lateral	240
I - Altura Rodapé	150
J - Profundidade Rodapé	70
K - Afastamento do Fundo do Móvel	19
L - Folga Superior do Fundo	8
M - Folga Lateral Fundo	8
N - Folga Inferior do Fundo	8
O - Folga do Rasgo na Profundidade	0,5
P - Folga do Rasgo na Largura	0,5
Q - Afastamento Traseiro da Base	0
R - Afastamento Traseiro da Lateral	0

Aplicar nos itens selecionados
 Aplicar nos itens existentes

Aplicar OK Cancelar

As dimensões das composições podem ser definidas no **Configurador de Dimensões** no momento do projeto.

Modulação - Cozinha

Cantoneiras – Inferiores

C/ Porta - Esquerda

C/ Porta - Direita

Diagonal - Esquerda

Diagonal - Direita

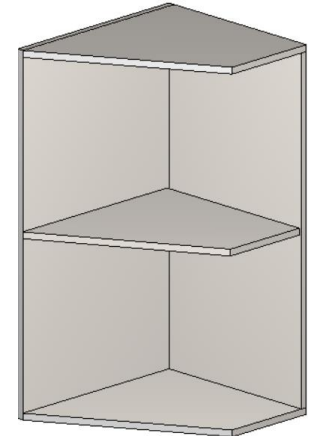
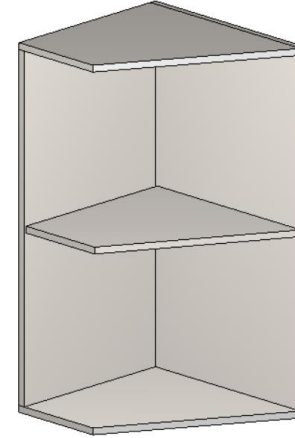

Chanfrado - Direito

Chanfrado - Esquerdo

Curvo - Esquerdo

Curvo - Direito

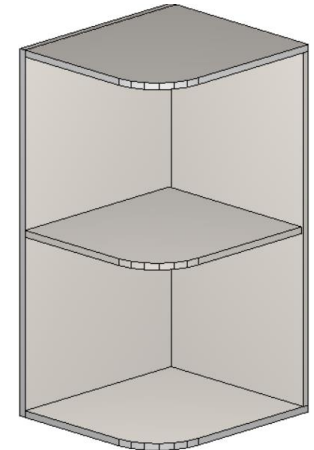
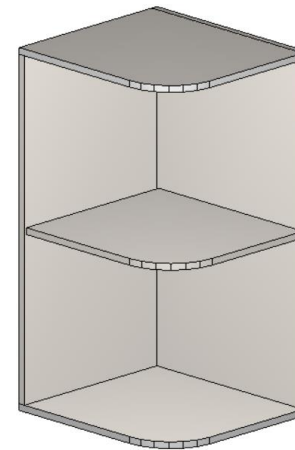
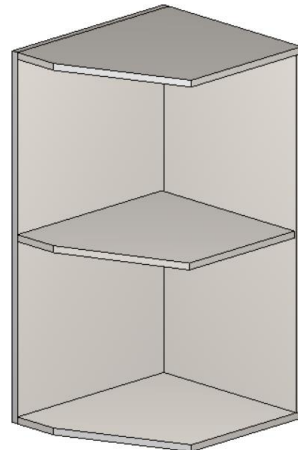
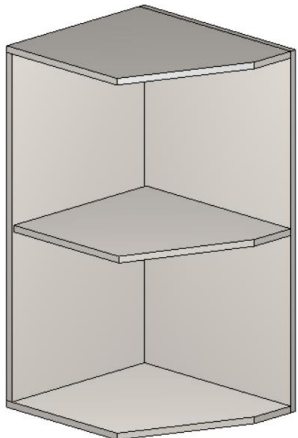

Os módulos podem ter suas prateleiras alteradas na aba "Agregados"

Modulação - Cozinha

Ilhas – Inferiores

Canto Reto - Esquerdo



Canto Reto - Direito

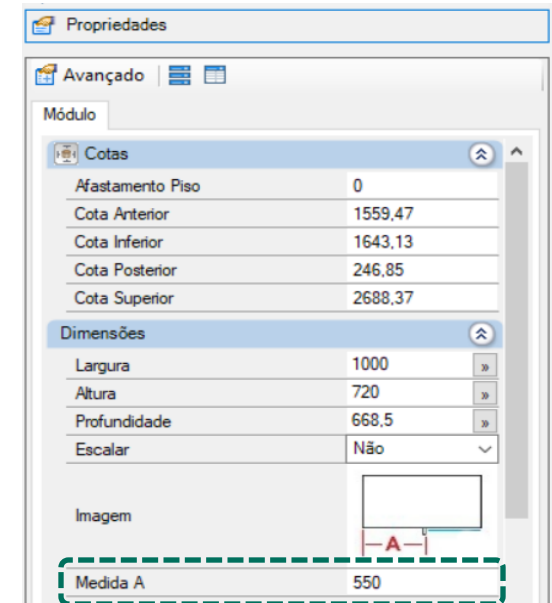

O valor da **medida A** pode ser editado através das **propriedades** durante a construção do projeto.

Modulação - Cozinha

Ilhas – Inferiores

Vazado



1 Porta



2 Portas



2 Portas



4 Portas



Os módulos podem ter suas prateleiras alteradas na aba "Agregados"

Modulação - Cozinha

Ilhas – Superiores

Vazado



1 Porta

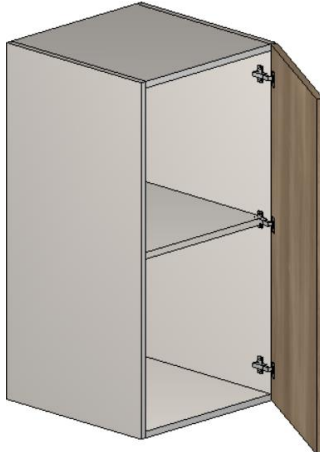

2 Portas



2 Portas



4 Portas



Os módulos podem ter suas prateleiras alteradas na aba "Agregados"

Modulação - Cozinha

Despenseiros

1 Porta

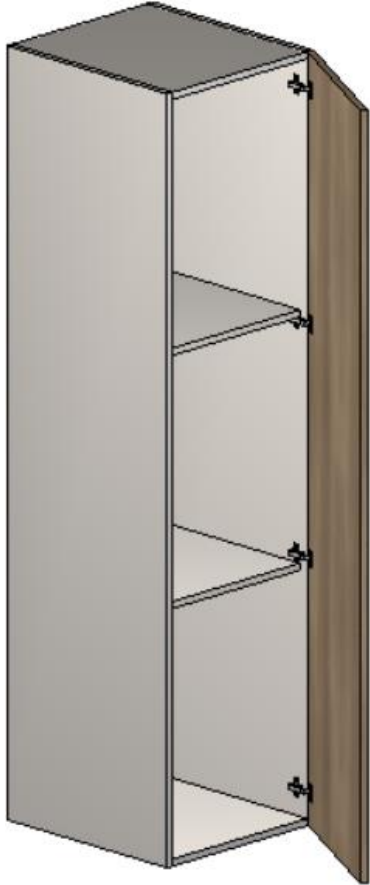

1 Porta – Aramado



1 Porta – Porta-Vassouras



É possível **aumentar** ou **diminuir** a **quantidade** de **prateleiras** ou **agregar** o **aramado** porta-vassouras na aba **Agregados** (não gera informações de furação).

Modulação - Cozinha

Despenseiros

2 Portas

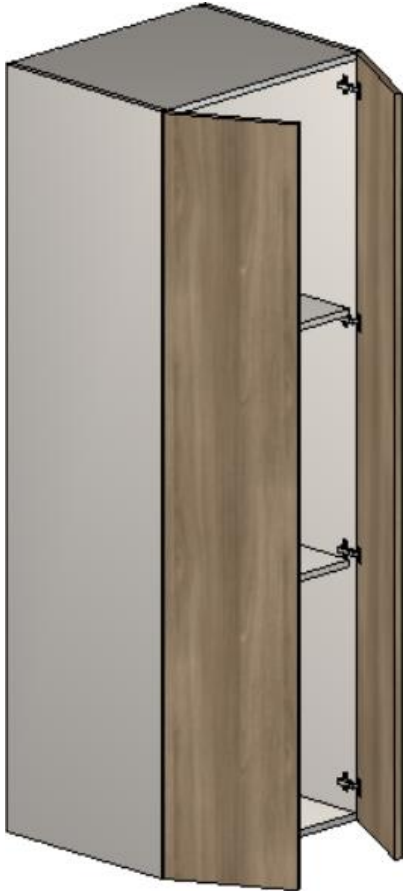

2 Porta – Portas -Vassouras

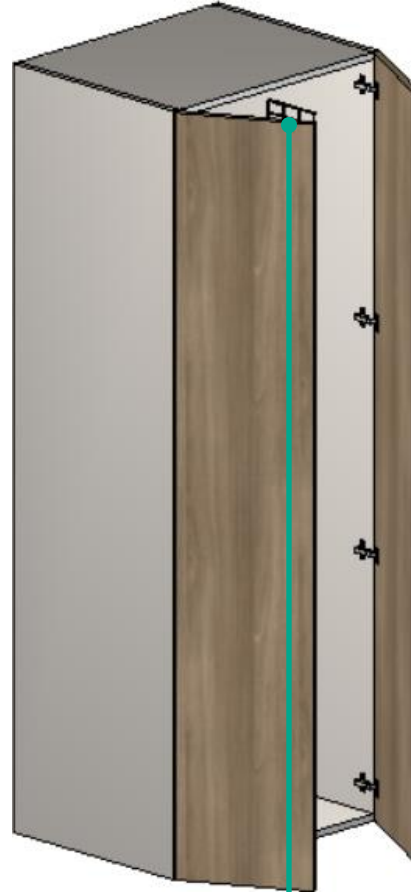

3 Gavetas + 1 Basculante

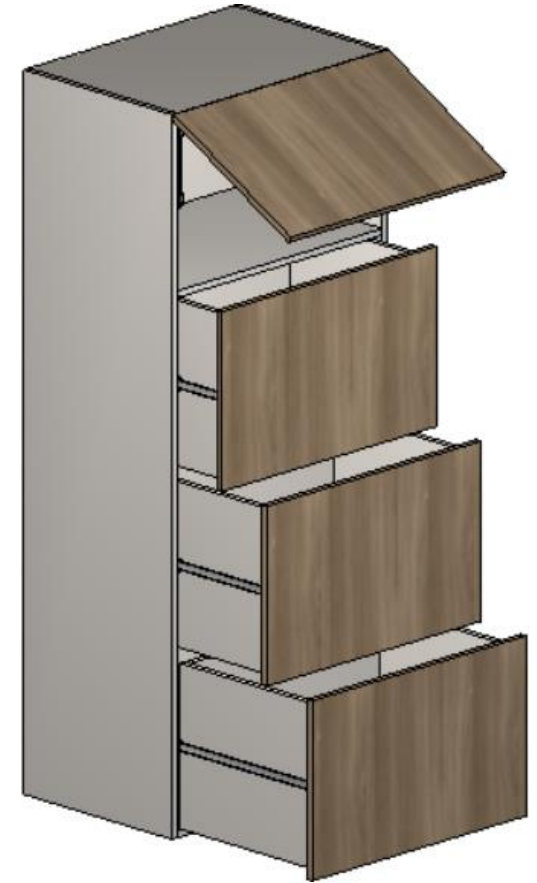

É possível **aumentar** ou **diminuir** a **quantidade** de **prateleiras** ou **agregar** o **aramado** porta-vassouras na aba **Agregados** (não gera informações de furação).

Modulação - Cozinha

Despenseiros - Torre

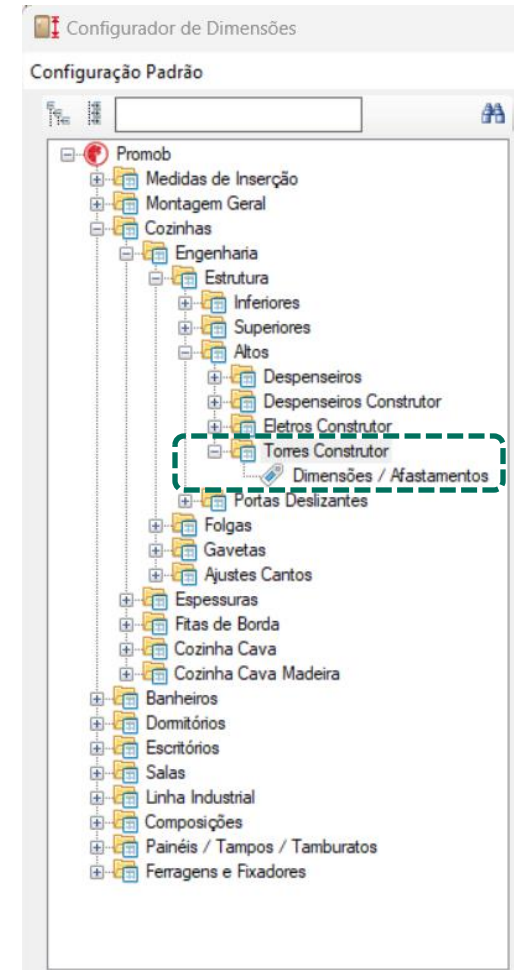
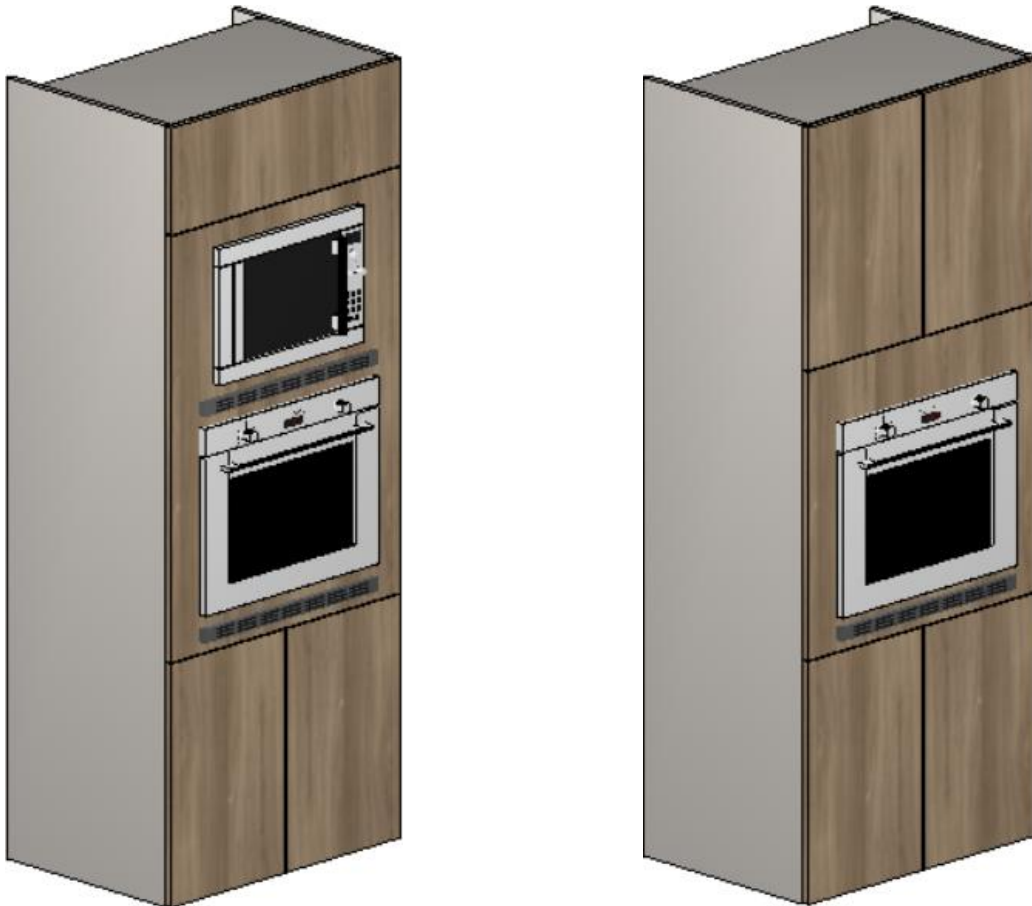

As configurações iniciais podem ser efetuadas através do **Configurador de Dimensões**.
As edições deste módulo são através do **Construtor de Armários**.

Modulação - Cozinha

Despenseiros - Torre

The image displays the 'Editor de Painel Eletro' software interface. On the left is a 3D rendering of a kitchen cabinet tower. The main workspace shows a 2D layout of the tower with dimensions: a total width of 600 (split into two 398 units), a total height of 731.5 (split into 360 and 290), and a depth of 280. A red hatched area represents the built-in oven, and a blue hatched area represents the built-in microwave. A context menu is open over the 'Editar Painel Eletro...' option, listing standard editing actions like Recortar, Copiar, Colar, Excluir, and Duplicar. The right sidebar shows the 'Itens' panel with 'Painéis/Travessas' selected, and a list of 'Itens Torres' including Grade, Forno Embutido, and Micro-ondas Embutido. The 'Cotas' section shows a width of 600, height of 18,5, and depth of 480. The 'Movimentação' section shows a step of 10. The 'Posicionamento' section is also visible. At the bottom, the status bar indicates 'Selecionado: Itens - Forno Embutido'.

Editor de Painel Eletro

Itens

Painéis/Travessas

Itens Torres

Grade

Forno Embutido

Micro-ondas Embutido

Quantidade: 1

Inserir invertido

Inserir

Cotas

Largura	600
Altura	18,5
Profundidade	480

Movimentação

Passo	10
-------	----

Posicionamento

OK Cancelar Aplicar

Selecionado: Itens - Forno Embutido

Recortar Ctrl+X

Copiar Ctrl+C

Colar Ctrl+V

Excluir Delete

Duplicar Ctrl+D

Ferramentas

Editar Geometria...

Editar Painel Eletro...

Editar Armário

Modulação - Cozinha

Despenseiros – 2 Portas Deslizantes

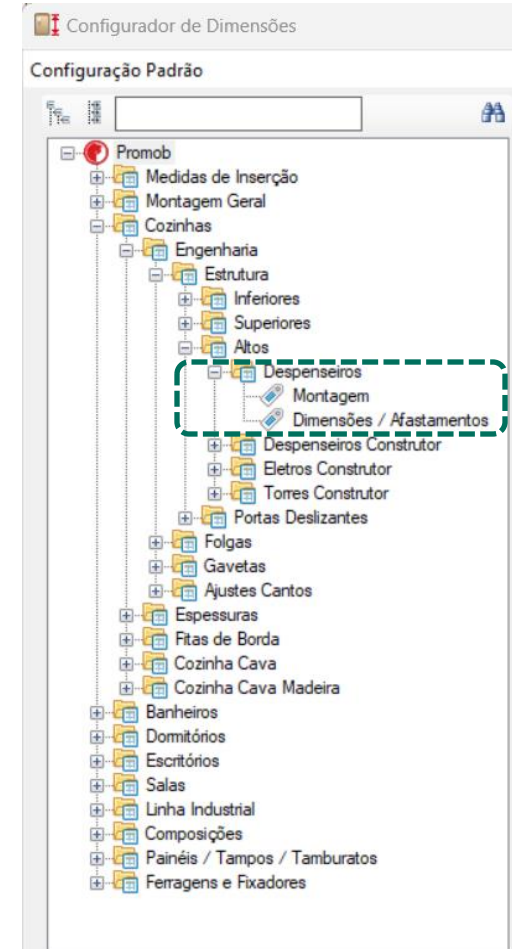
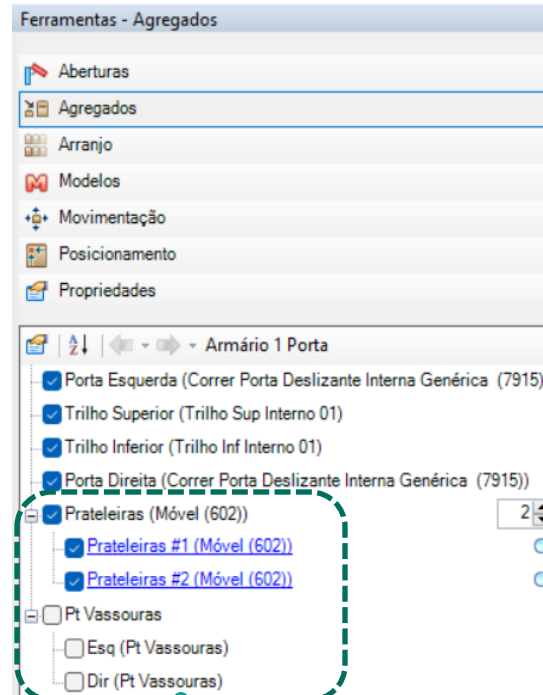
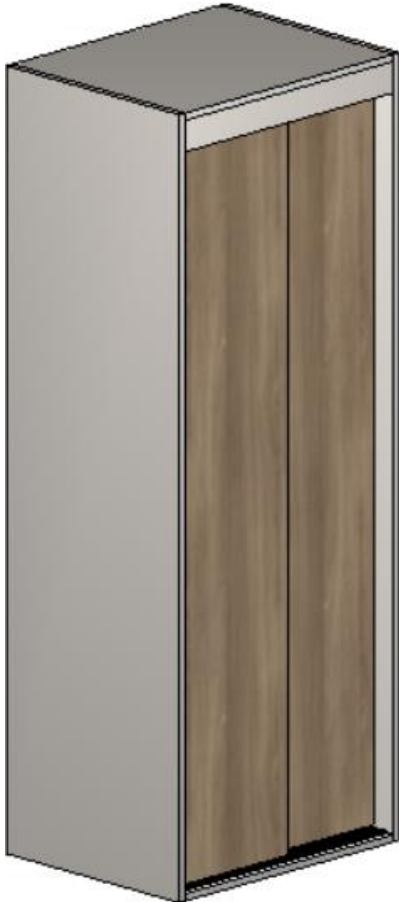

As configurações iniciais e afastamentos podem ser efetuadas através do **Configurador de Dimensões**. É possível **umentar** ou **diminuir** a quantidade de **prateleiras** ou agregar o aramado **porta-vassouras** na aba **Agregados** (que não gera informações de furação).

Modulação - Cozinha

Superiores

Canto Reto Esq.



Canto Reto Dir.



Canto L

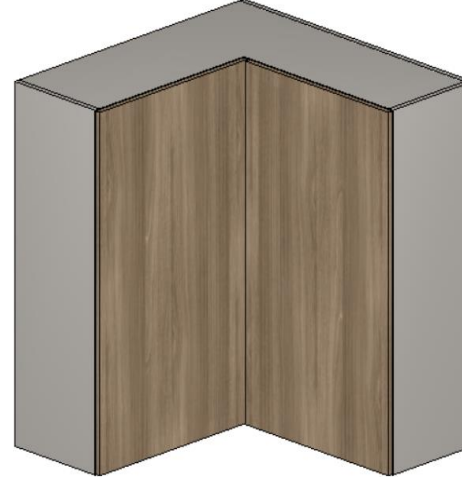

Canto Reto Esq. 2P



Canto Reto Dir. 2P



Ferramentas - Propriedades

- Aberturas
- Agregados
- Arranjo
- Modelos
- Movimentação
- Propriedades

Avançado

Módulo | Materiais

Cotas

Afastamento Piso	0
Cota Anterior	1658,26
Cota Inferior	334,85
Cota Posterior	2341,74
Cota Superior	821,65

Dimensões

Largura	1000
Altura	1000
Profundidade	1000
Escalar	Não

Imagem

Medida A: 550

Medida B: 550

etc | Outras

Área	Sem área
Camada	Cozinhas
Observações	

Os valores das **medidas A e B** podem ser editados através das **Propriedades**.

Modulação - Cozinha

Superiores

Canto Oblíquo 1 Porta

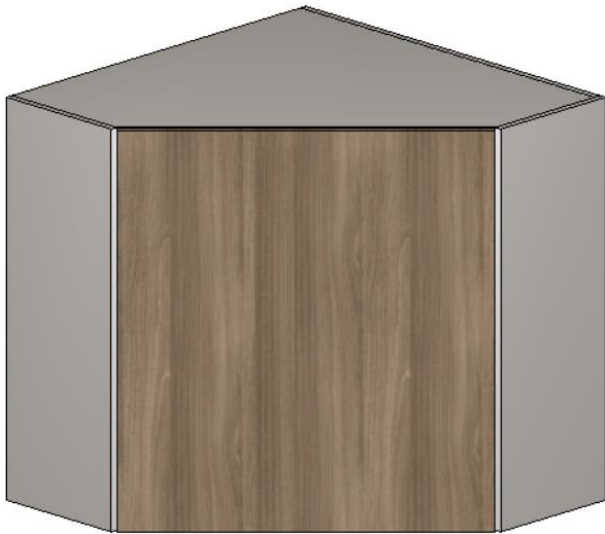

Canto Oblíquo 2 Portas

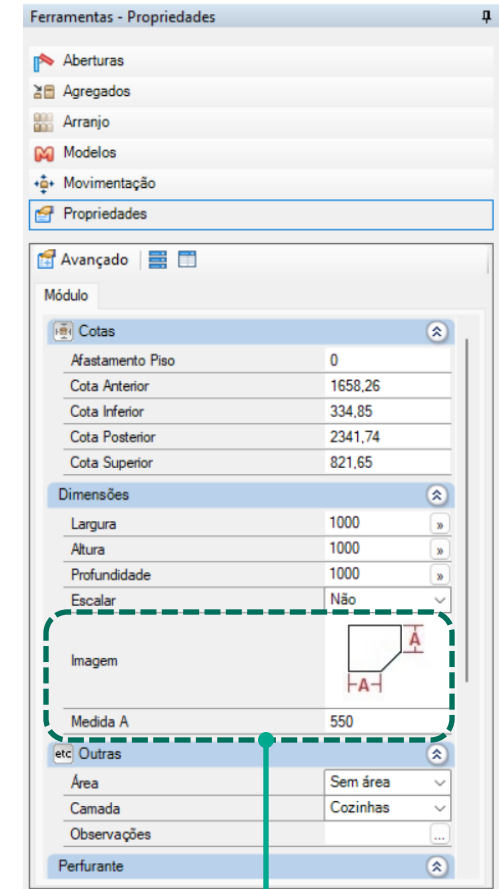
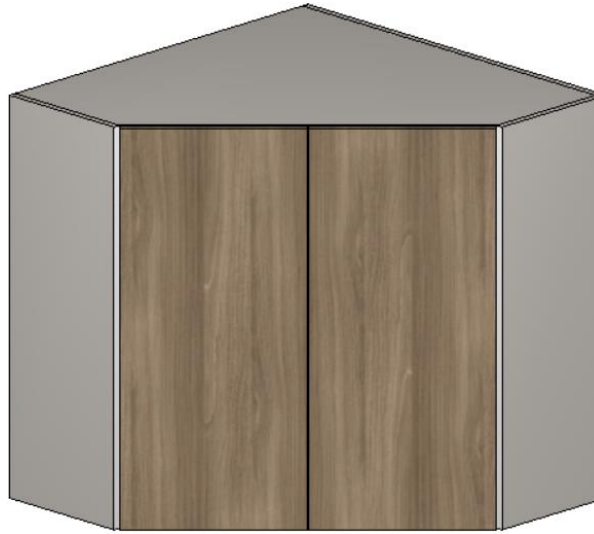

A **dimensão** de **A** podem ser alteradas no momento do projeto através das **Propriedades** do módulo.

Modulação - Cozinha

Superiores

1 Porta

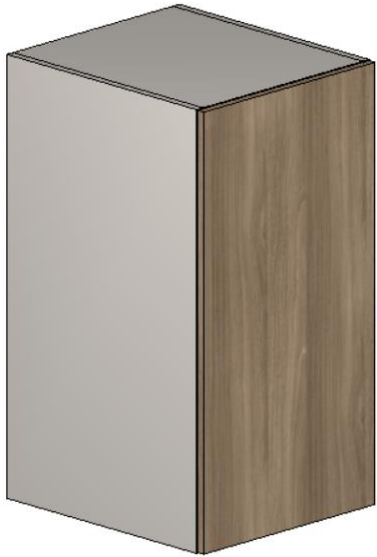

2 Portas



3 Portas



2 Portas Deslizante



Os módulos podem ter suas prateleiras alteradas na aba "Agregados"
As dimensões das composições podem ser definidas no **Configurador de Dimensões** no momento do projeto.

Modulação - Cozinha

Superiores

Adega

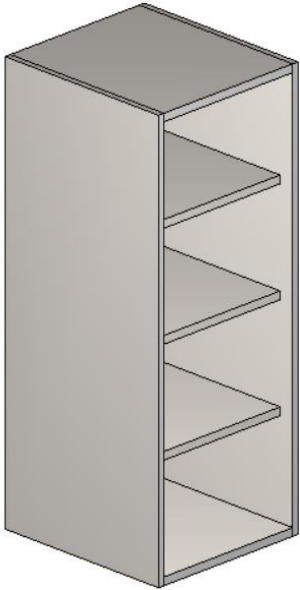

Adega Horizontal

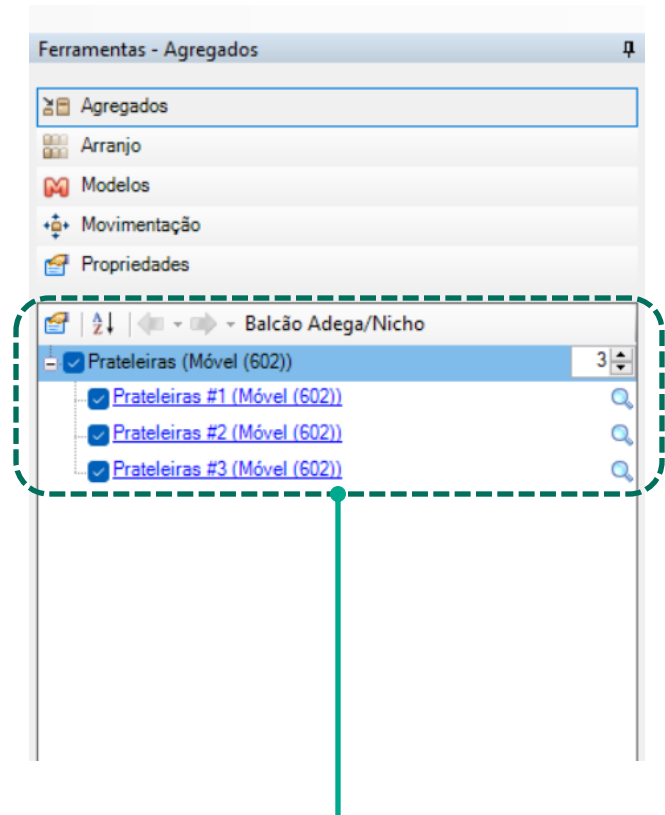
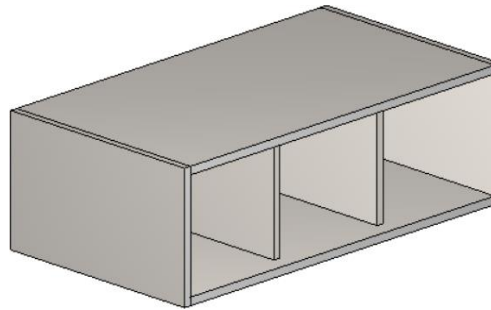

Os módulos podem ter suas prateleiras alteradas na aba "Agregados".

Modulação - Cozinha

Superiores

Basculante 1 Porta



Basculante 2 Portas

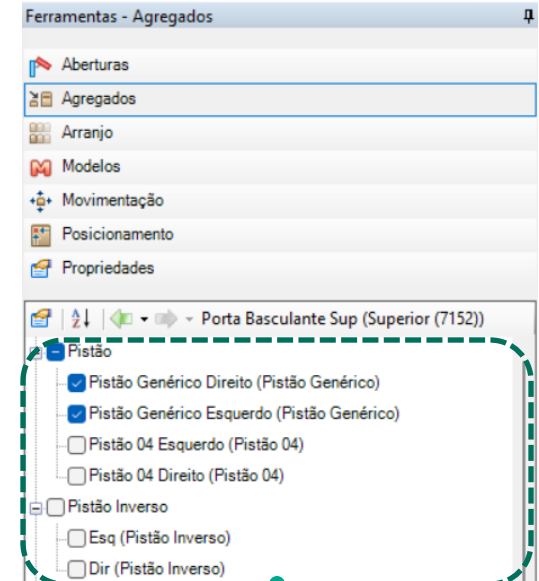
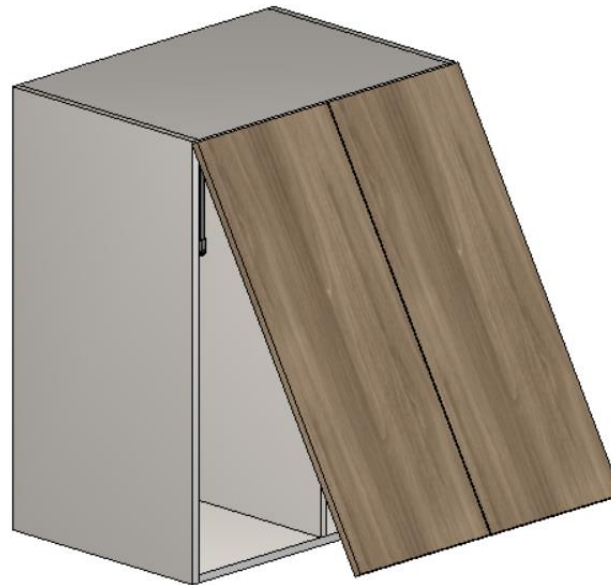

Os módulos podem ter suas prateleiras alteradas na aba **"Agregados"**
 Os pistões agregados aos armários podem ser escolhidos entre pistão com força inversa ou pistão convencional, onde podem ser identificados nos documentos exportados como PIST e PISTINV. Os pistões não geram informação de furação.

Modulação - Cozinha

Superiores

Basculante Inf/ Sup

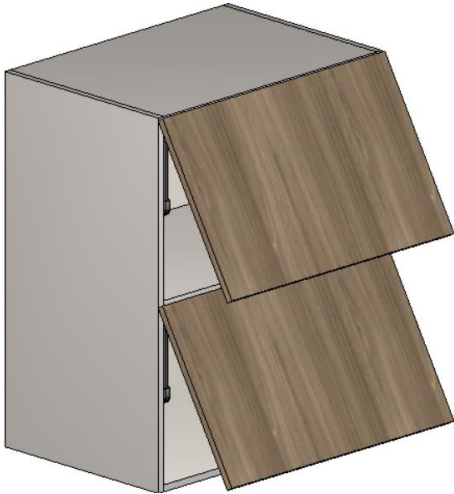

Basculante 1 Porta Bipartida



Basculante 1 Porta Paralela

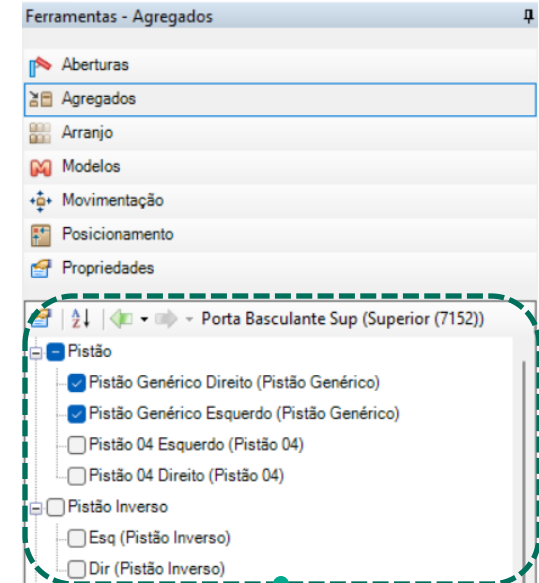
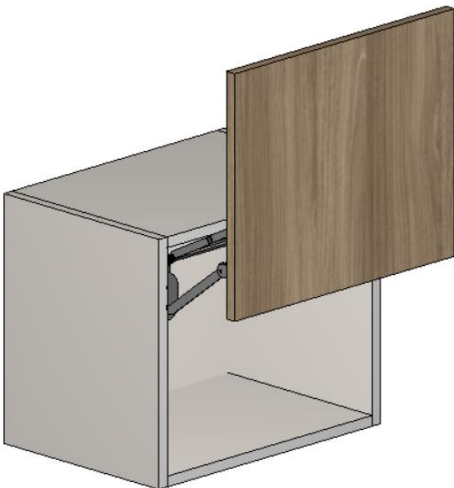

Os módulos podem ter suas prateleiras alteradas na aba
"Agregados"

Os **pistões** agregados aos armários podem ser escolhidos entre pistão com força inversa ou pistão convencional, onde podem ser identificados nos documentos exportados como **PIST** e **PISTINV**. Os pistões **não** geram informação de furação.

Modulação - Cozinha

Superiores

Módulo para Micro-ondas

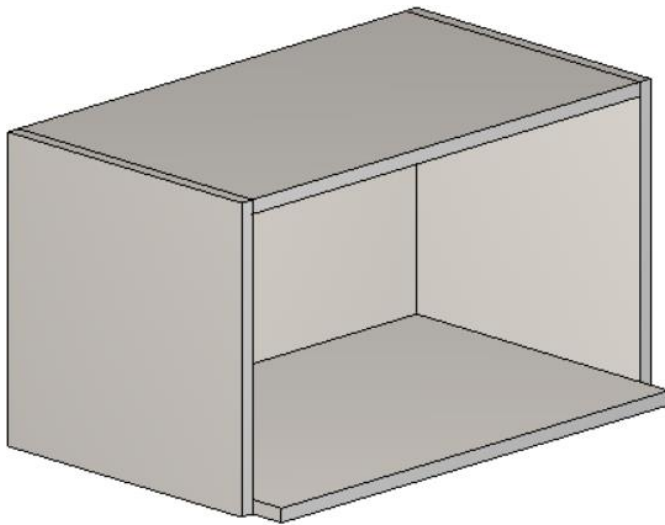

O valor da **medida A** pode ser alterado através da aba **Propriedades**, no ambiente.

Ferramentas - Propriedades

- Agregados
- Arranjo
- Modelos
- Movimentação
- Propriedades

Avançado

Módulo

Cotas

Afastamento Piso	0
Cota Anterior	838,27
Cota Inferior	474,54
Cota Posterior	444,82
Cota Superior	1606,62

Dimensões

Largura	700
Altura	400
Profundidade	400

Escalar Não

Imagem

Medida Avanço Base Microondas - A 50

etc Outras

Área	Sem área
Camada	Cozinhas
Observações	

Perfurante

Furar	Não
-------	-----

Modulação - Cozinha

Agregados - Gavetas

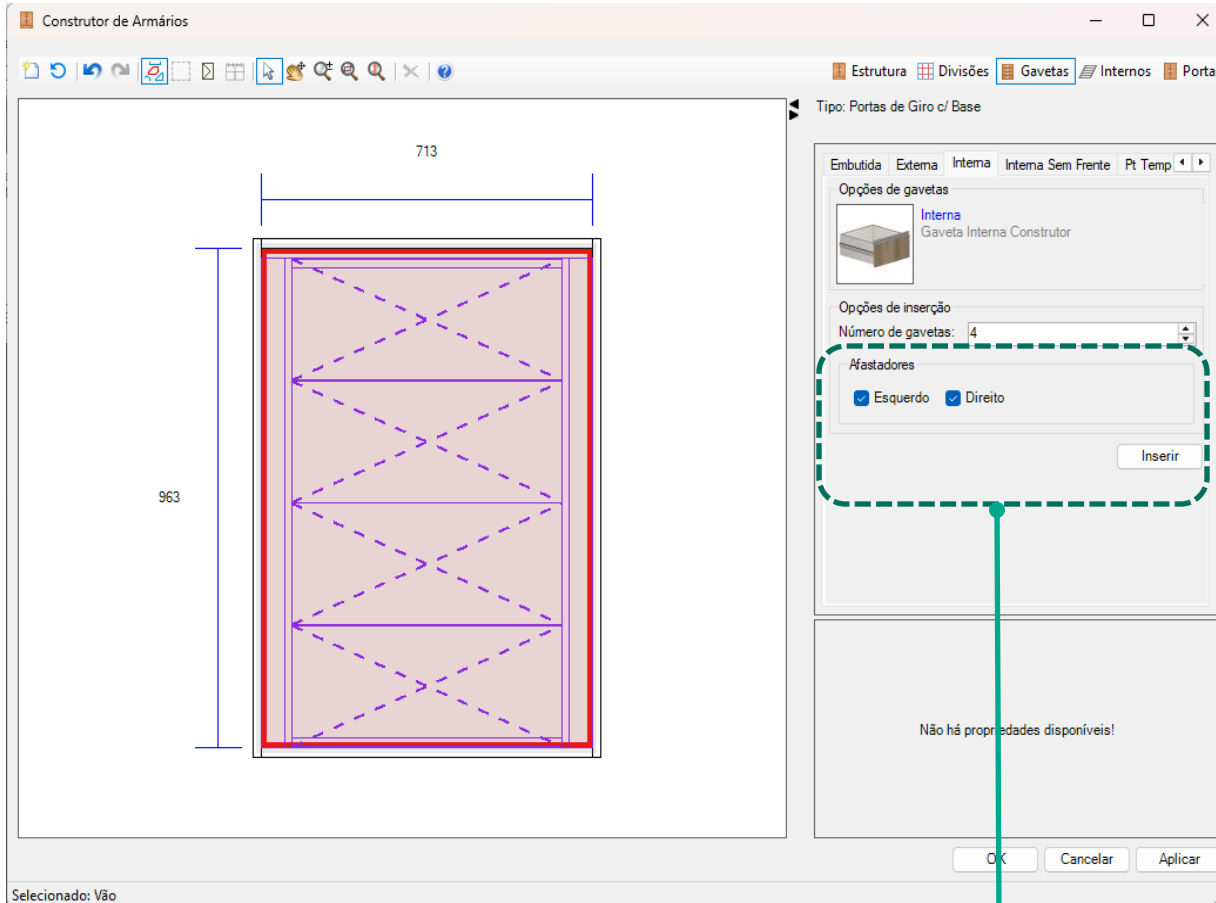

As **Gavetas Internas com Afastadores** podem ter suas configurações editadas através do **Configurador de Dimensões**.

É possível selecionar se haverá afastadores esquerdos e direitos pelo **Construtor de Armários**.

Modulação - Cozinha

Agregados - Gavetas

Montante 1



Montante 2



Montante 3



Montante 4



Existem quatro modelos de montantes para Gavetas Internas que podem ser selecionados pelo **Configurador de Dimensões**.



Modulação - Cozinha

Agregados - Gavetas

Configurador de Dimensões

Configuração Padrão

Promob

- Medidas de Inserção
- Montagem Geral
- Cozinhas
 - Engenharia
 - Estrutura
 - Folgas
 - Gavetas
 - Gavetas Telescópicas
 - Gavetas Invisíveis
 - Gavetas Blum / Hafele
 - Gavetas Wurth
 - Gavetas FGVTN
 - Afastador
 - Ajustes Cantos
 - Espessuras
 - Fitas de Borda
 - Cozinha Cava
 - Cozinha Cava Madeira
- Banheiros
- Domitórios
- Escritórios
- Salas
- Linha Industrial
- Composições
- Painéis / Tampos / Tamburatos
- Ferragens e Fixadores

Afastador
Perspectiva Frontal

Montante 1 Montante 2 Montante 3 Montante 4

Vista Superior

Sim Sim Sim Sim

Cozinhas\Afastador Gavetas Internas

A - Modelo de Afastador Gavetas Internas	Montante 3
B - Espessura Afastador	15
C - Espessura Travessa Afastador	15
D - Dimensão Travessa Afastador Frontal	70
E - Dimensão Travessa Afastador Traseira	50
F - Largura Afastador Gaveteiros	50
G - Dimensão Travessa Inferior Gaveteiro	70
G - Dimensão Travessa Superior Gaveteiro	70
H - Dimensão Travessa Lateral Direita Gaveteiro	50
H - Dimensão Travessa Lateral Esquerda Gaveteiro	50
I - Afastamento Frontal Travessa Afastador	40
J - Afastamento Frontal Travessa Inferior Frontal	40
J - Afastamento Frontal Travessa Superior Frontal	40
K - Afastamento Traseiro Travessa Inferior Traseira	0
K - Afastamento Traseiro Travessa Superior Traseira	0
L - Afastamento Traseiro do Montante	50,5
M - Travessa Traseira	Sim
N - Recuo Frontal dos Montantes	18,5

Aplicar nos itens selecionados

Aplicar nos itens existentes

Aplicar OK Cancelar



Modulação - Cozinha

Agregados - Gavetas

Configurador de Dimensões

Configuração Padrão

Promob

- Medidas de Inserção
- Montagem Geral
- Cozinhas
 - Engenharia
 - Estrutura
 - Folgas
 - Gavetas**
 - Gavetas Telescópicas
 - Gavetas Invisíveis
 - Gavetas Blum / Hafele
 - Gavetas Wurth
 - Gavetas FGVTN
 - Alastador
 - Ajustes Cantos
 - Espessuras
 - Fitas de Borda
 - Cozinha Cava
 - Cozinha Cava Madeira
- Banheiros
- Dormitórios
- Escritórios
- Salas
- Linha Industrial
- Composições
- Painéis / Tapos / Tamburatos
- Ferragens e Fixadores

Gavetas Telescópicas

Perspectiva Traseira

Vista Lateral

Sim A

Com Contra Frente

Nenhum E

Nenhum D

Rasgo E

Rasgo D

O1

O2

O1

O2

Não A

Sem Contra Frente

Nenhum E

Nenhum D

Rasgo E

Rasgo D

O3

O4

O3

O4

Perspectiva Traseira

Vista Frontal

Perspectiva Traseira

B1

C1

O5

O6

Ampliação Rasgo

O5

O6

F1

F2

F + F1-F2

Cozinhas\Estruturas Gavetas Telescópicas

A - Contra Frente	SIM
B - Desconto Contra Frente	0
C - Desconto Traseira	0
D - Tipo de Rasgo da Frente / Contra Frente	Nenhum
E - Tipo de Rasgo da Traseira	Nenhum
F - Folga do Rasgo na Largura	0,5
G - Folga do Rasgo na Profundidade	0,5
H - Folga Lateral Fundo	10
I - Folga Traseira do Fundo	0
J - Folga Frontal do Fundo	0

Aplicar nos itens selecionados

Aplicar nos itens existentes

Aplicar OK Cancelar

Construtor de Armários - Cozinhas

Inferiores

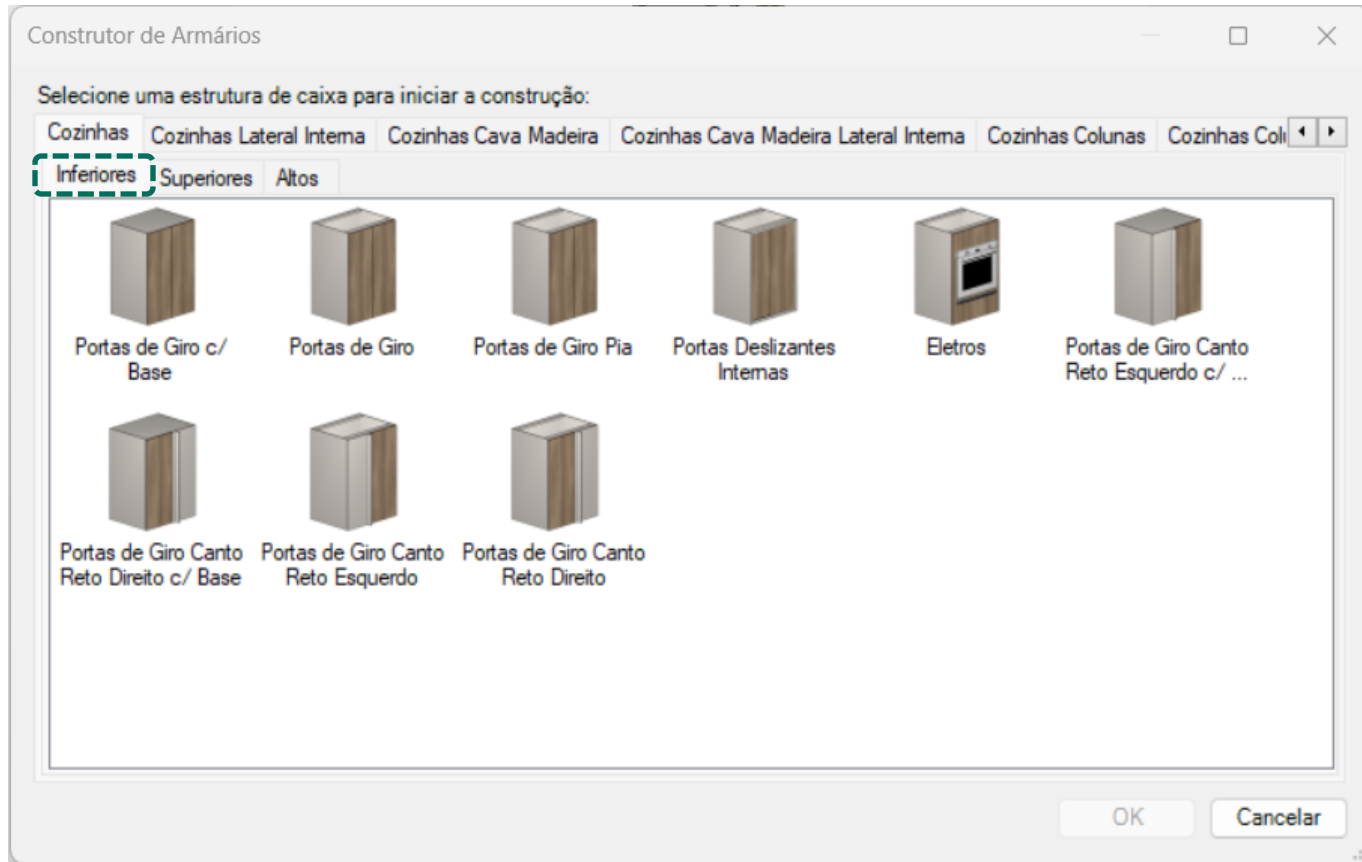

Pode ser utilizado para criar **balcões** e **armários personalizados**.
Construção baseada no conceito de vãos. A estrutura da caixa segue o mesmo padrão definido através do **Configurador de Dimensões**.
Os módulos estão divididos entre Inferiores, Superiores e Altos.

Construtor de Armários - Cozinhas

Superiores

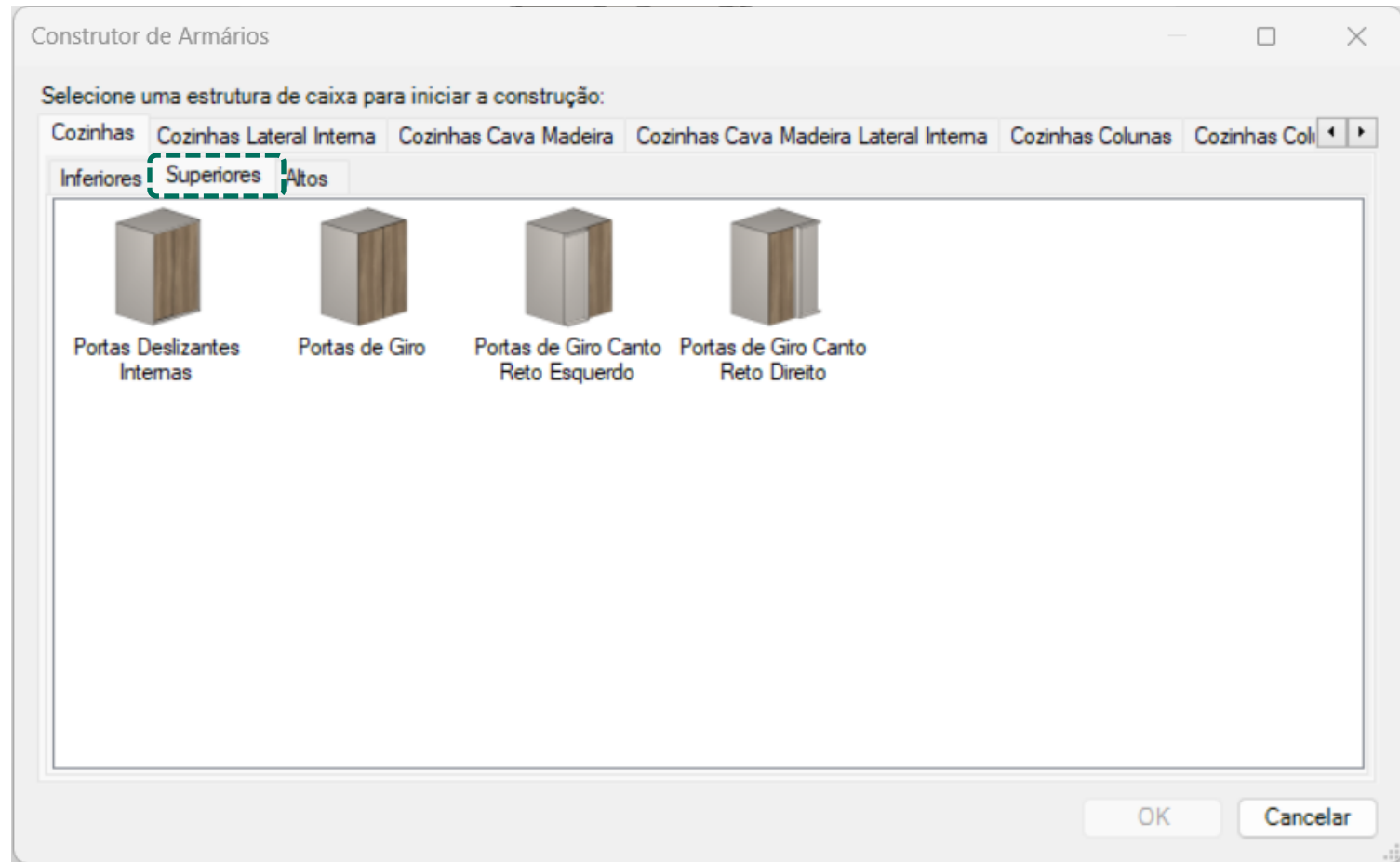

Construtor de Armários - Cozinhas

Altos

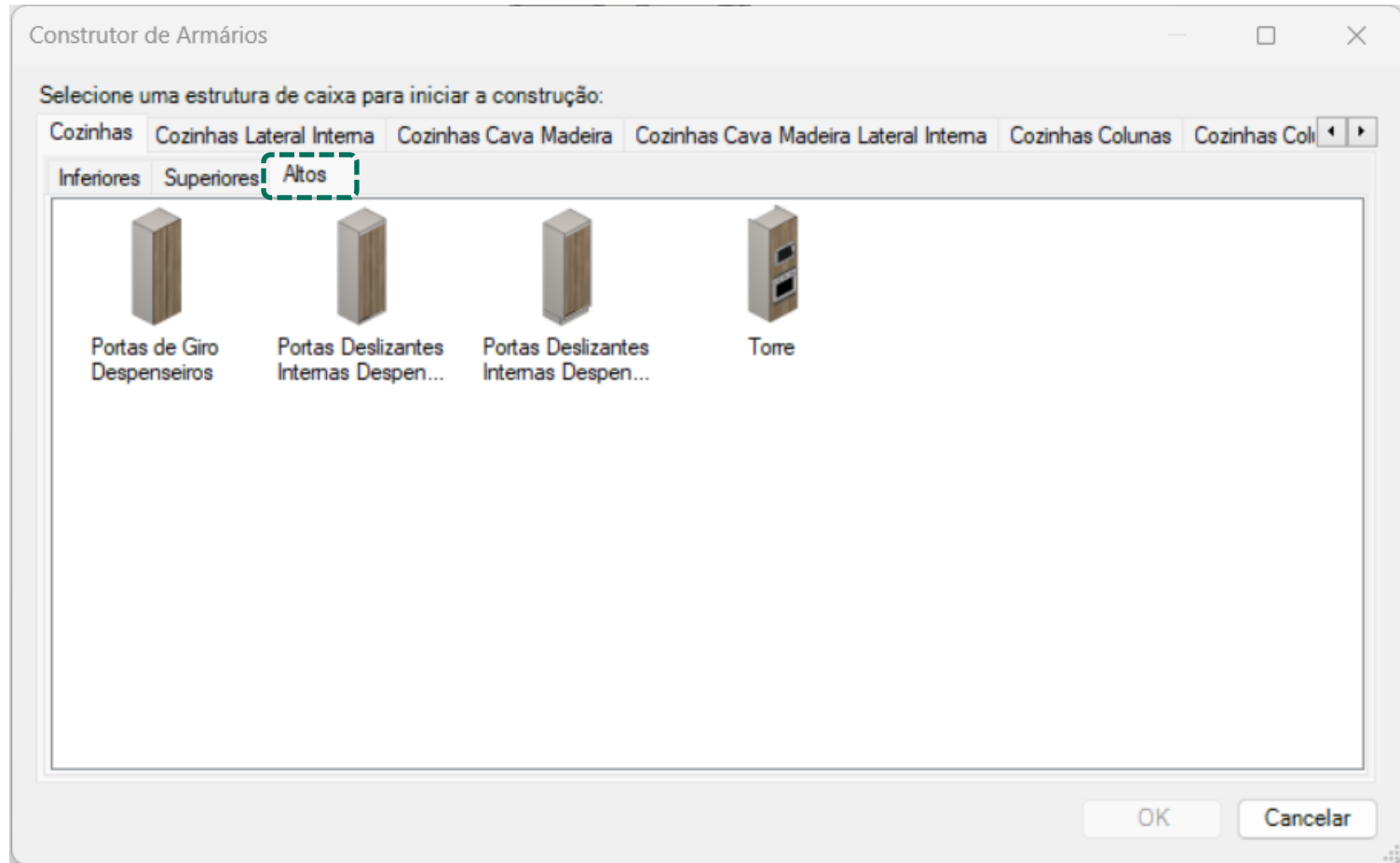

Construtor de Armários – Cozinhas Lat. Int. Inferiores

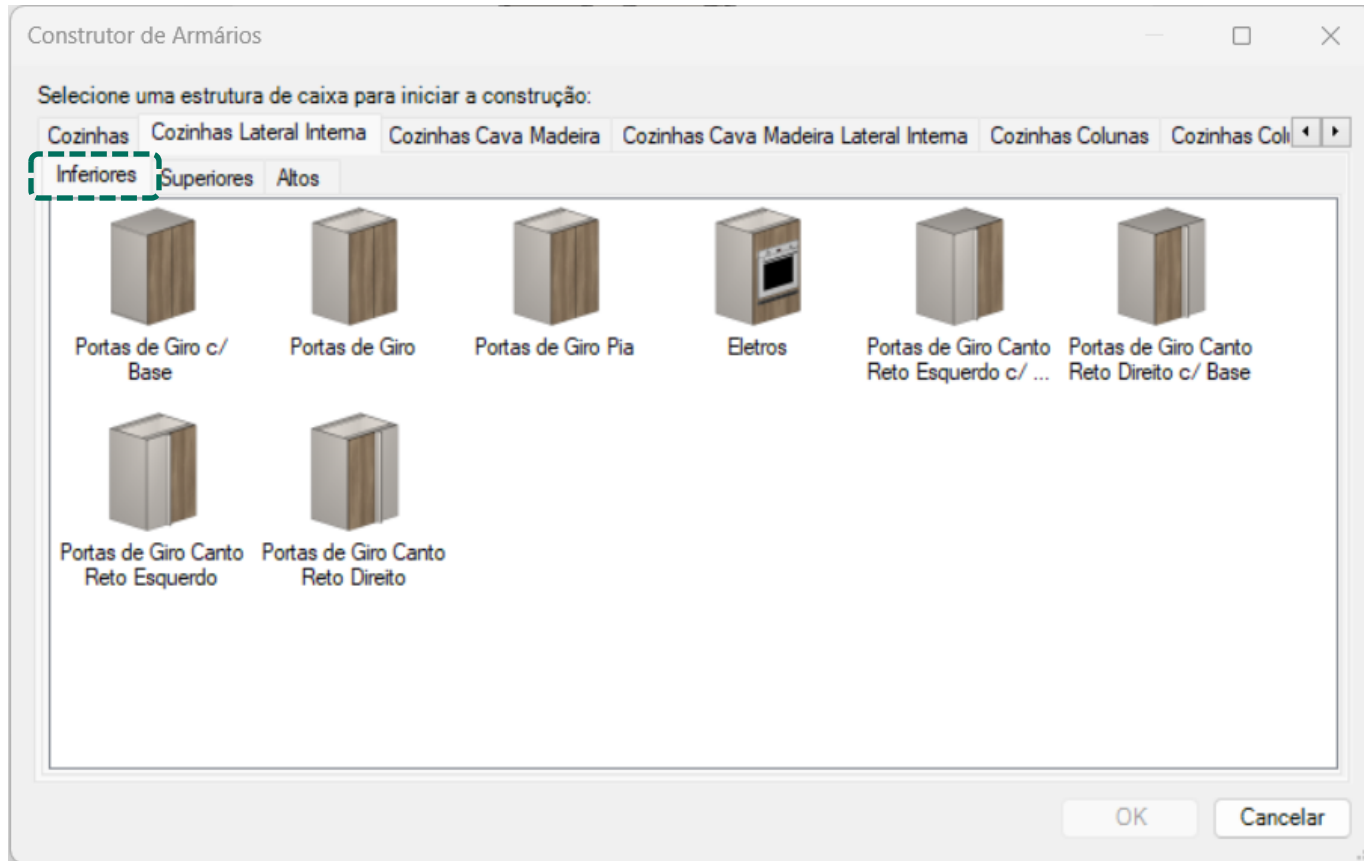

Pode ser utilizado para criar **balcões** e **armários personalizados**.
Construção baseada no conceito de vãos. A estrutura da caixa segue o mesmo padrão definido através do **Configurador de Dimensões**.
Os módulos estão divididos entre Inferiores, Superiores e Altos.

Construtor de Armários – Cozinhas Lat. Int.

Superiores

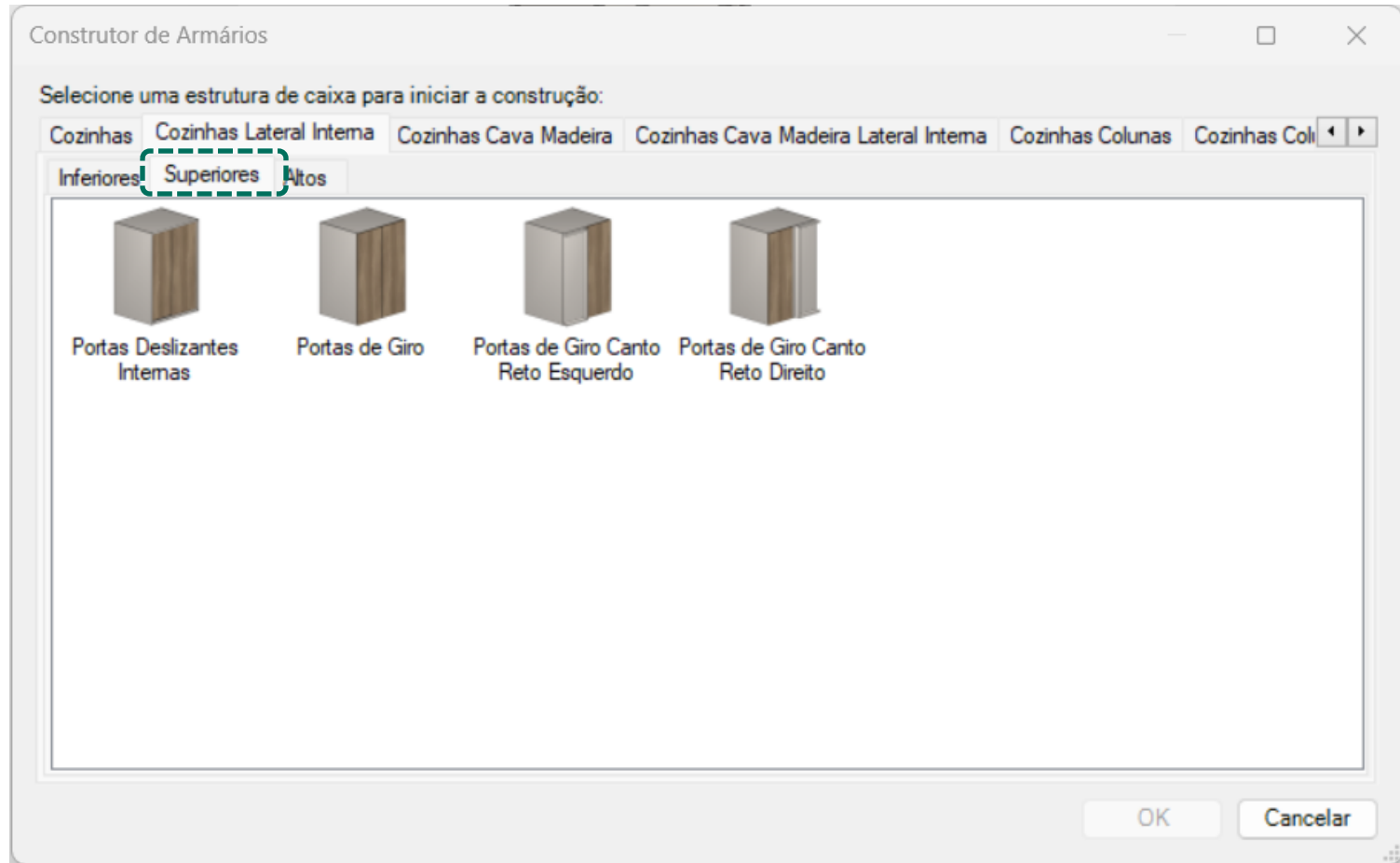

Construtor de Armários - Cozinhas

Altos

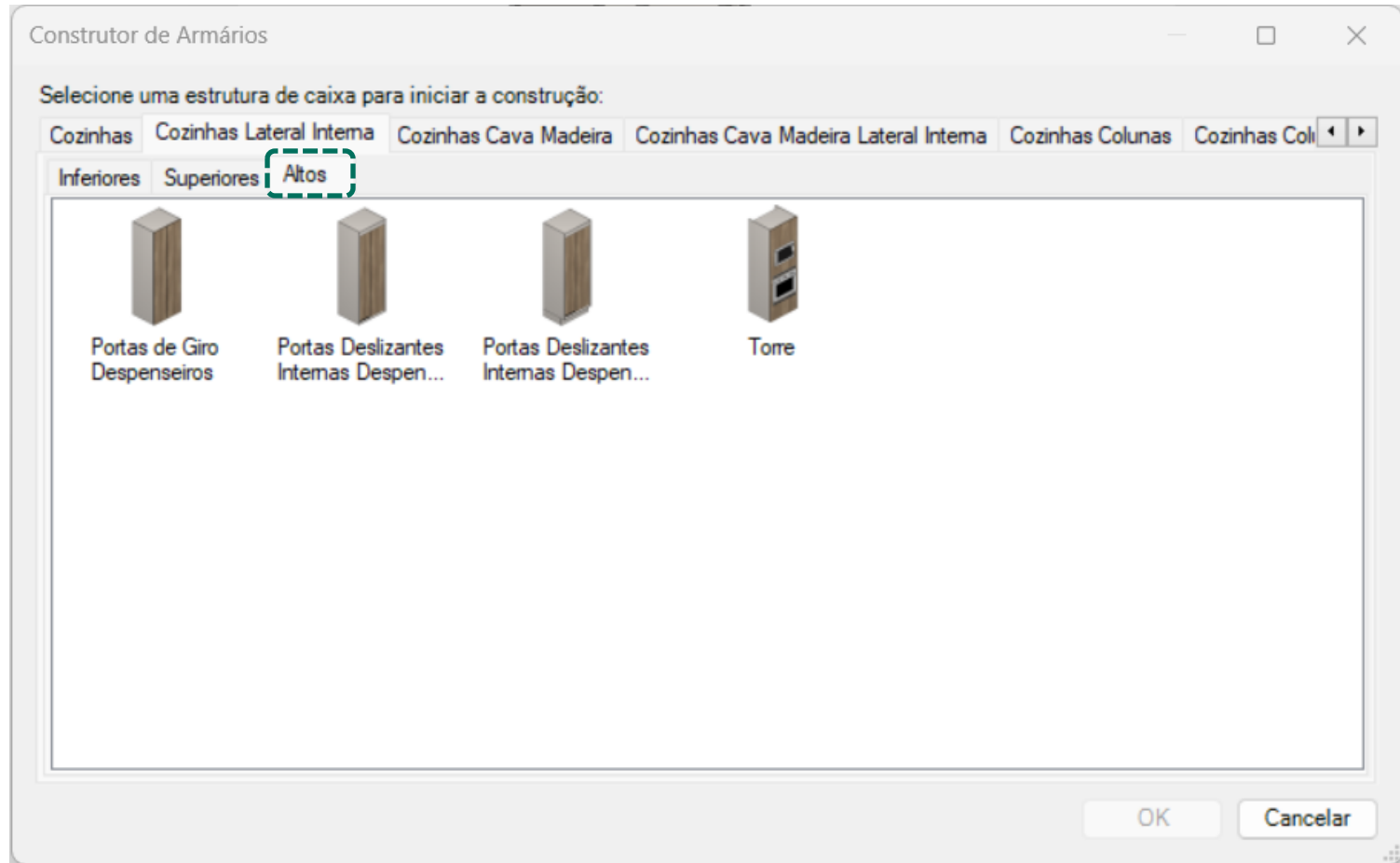

Construtor de Armários – Cozinhas Colunas Inferiores

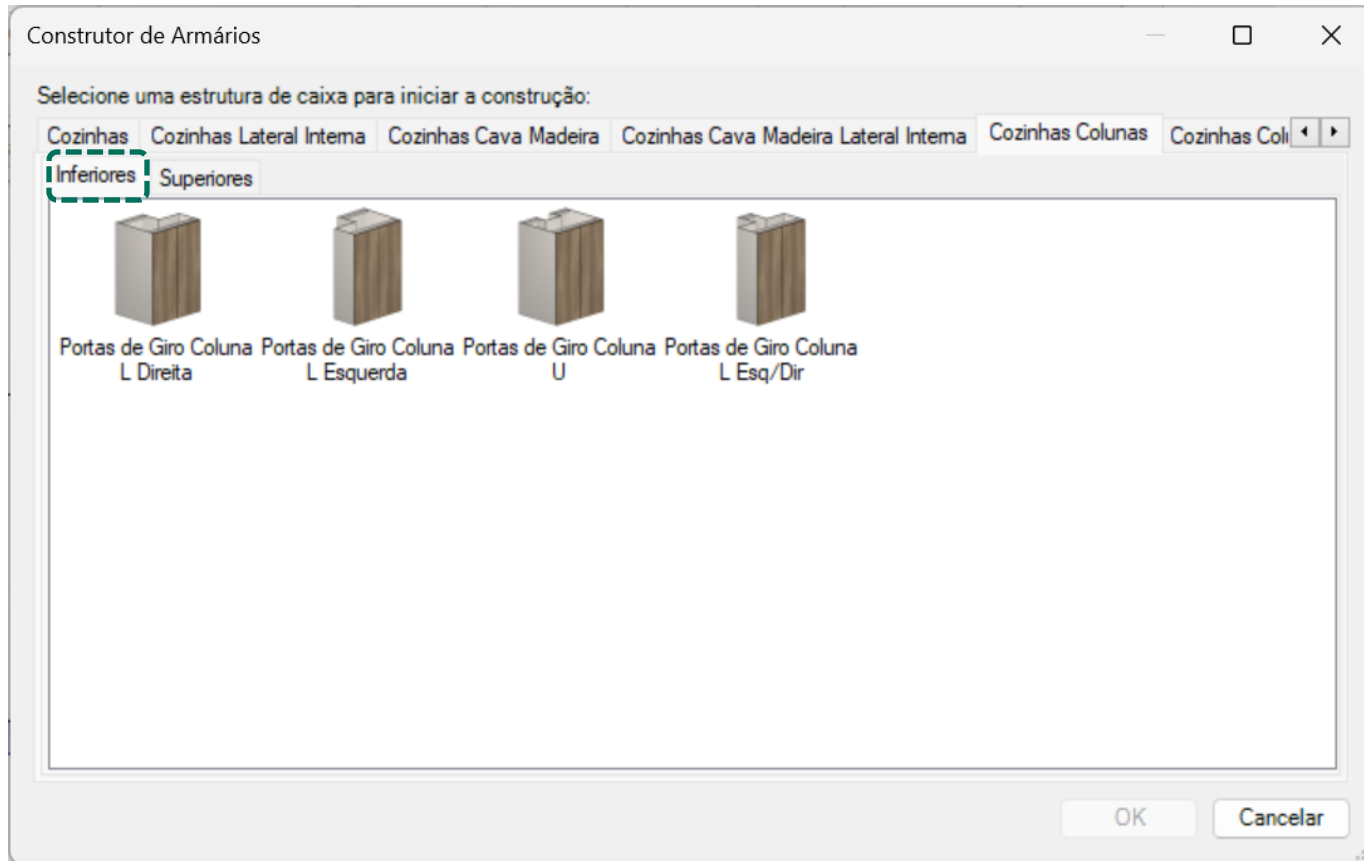

Pode ser utilizado para criar **balcões** e **armários personalizados**.
Construção baseada no conceito de vãos. A estrutura da caixa segue o mesmo padrão definido através do **Configurador de Dimensões**.
Os módulos estão divididos entre Inferiores, Superiores e Altos.

Construtor de Armários – Cozinhas Colunas Superiores

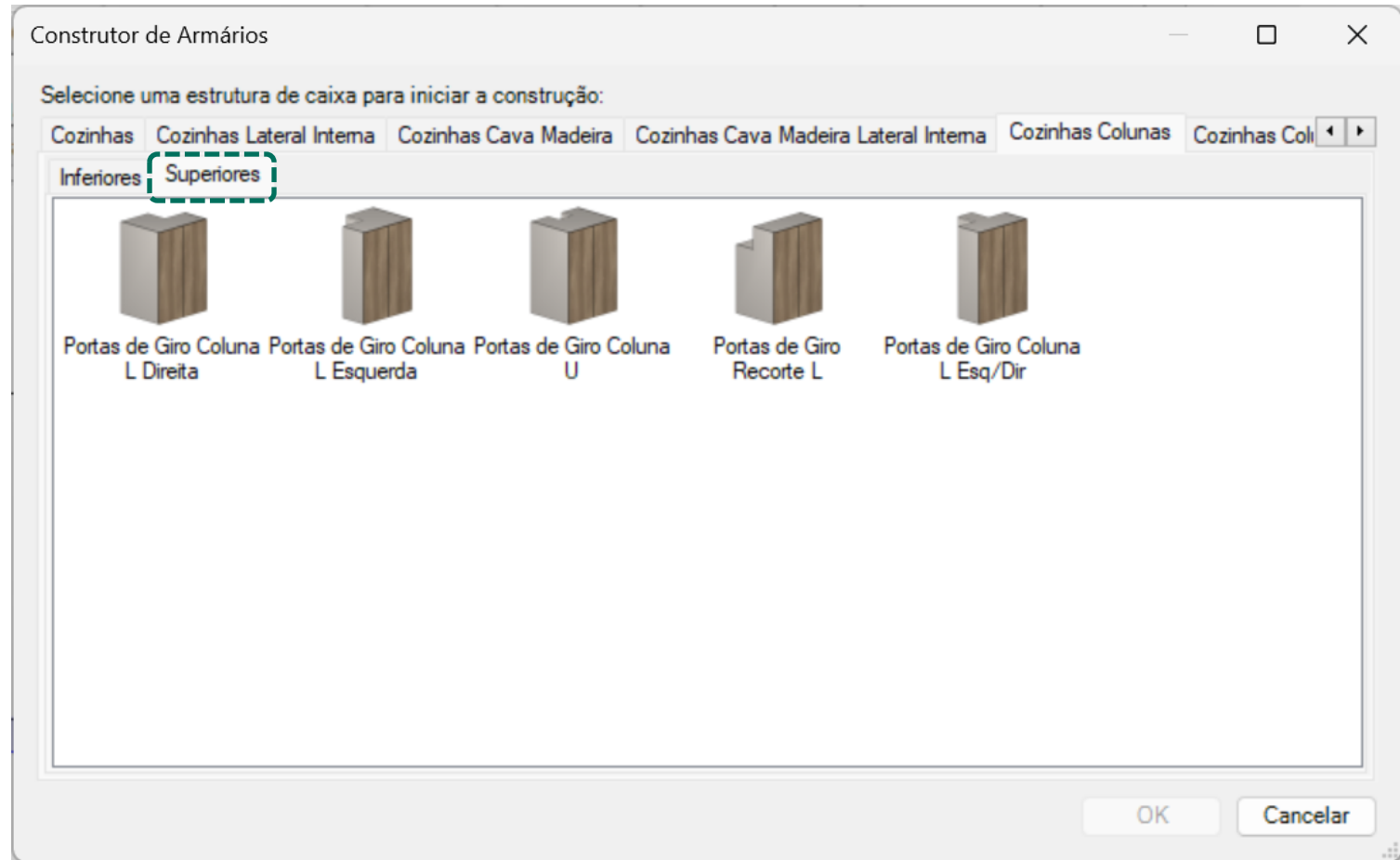

Construtor de Armários – Coz. Colunas Lat. Int.

Inferiores

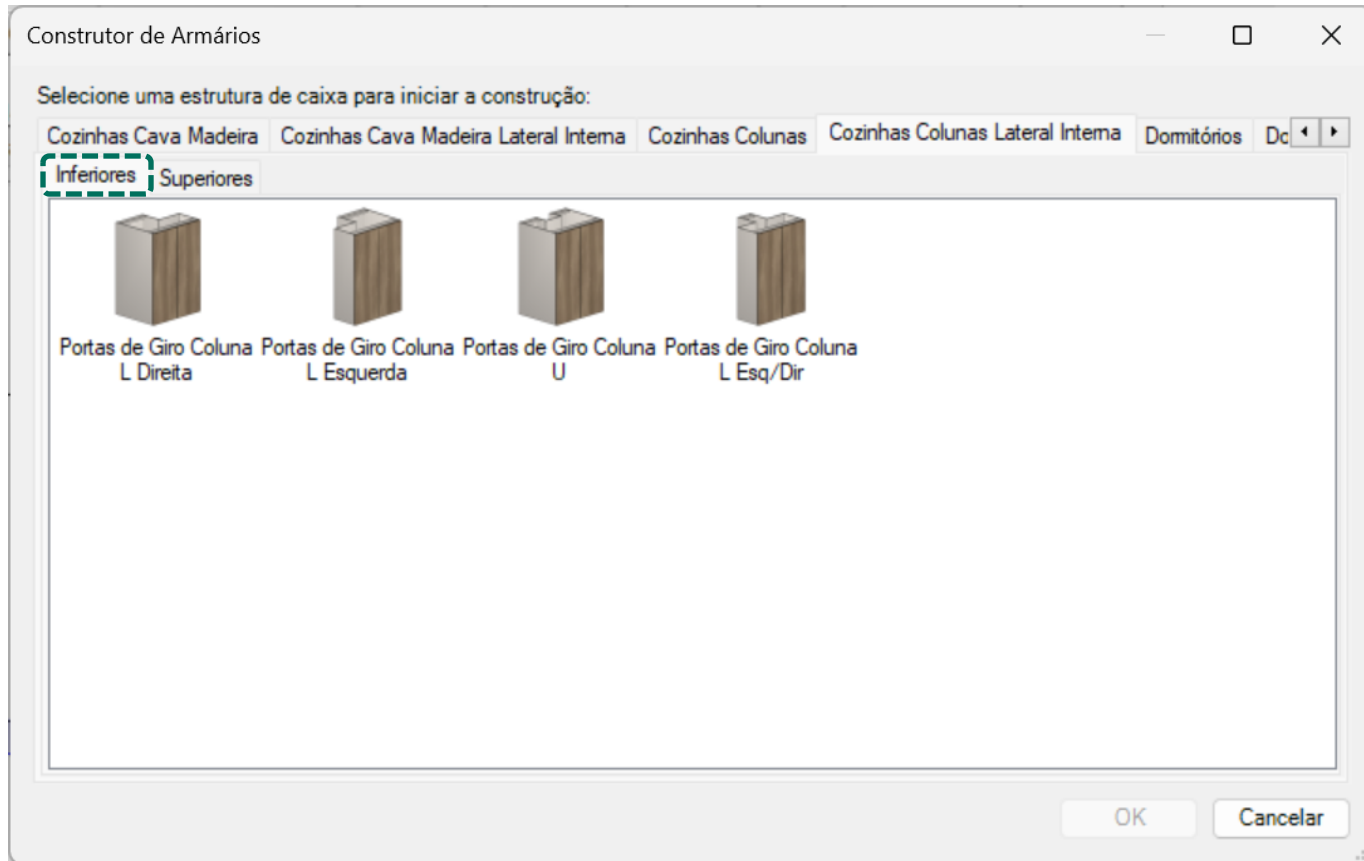

Pode ser utilizado para criar **balcões** e **armários personalizados**.
Construção baseada no conceito de vãos. A estrutura da caixa segue o mesmo padrão definido através do **Configurador de Dimensões**.
Os módulos estão divididos entre Inferiores, Superiores e Altos.

Construtor de Armários – Coz. Colunas Lat. Int.

Superiores

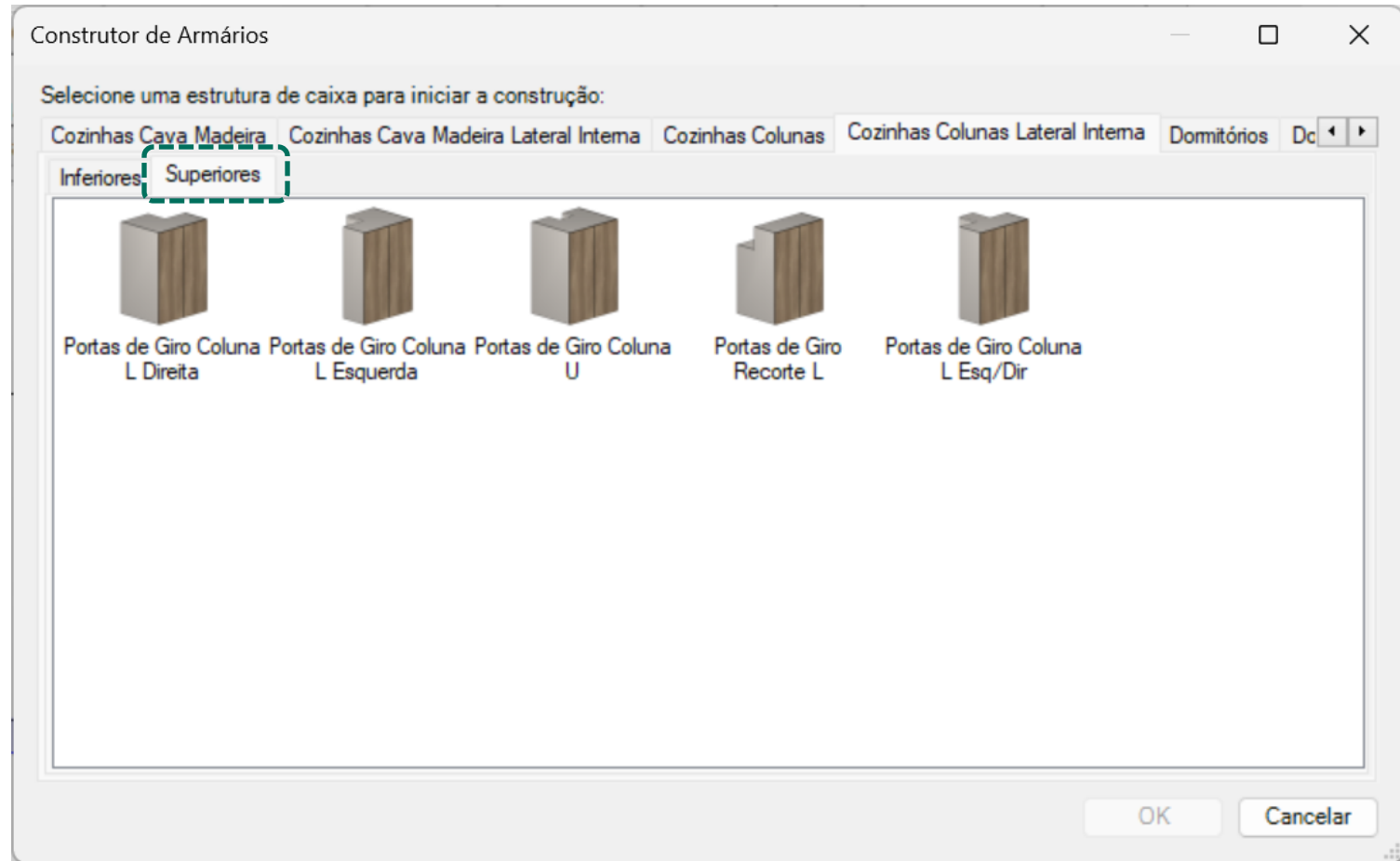

Construtor de Armários - Cozinhas

Configurações de Construção do módulo

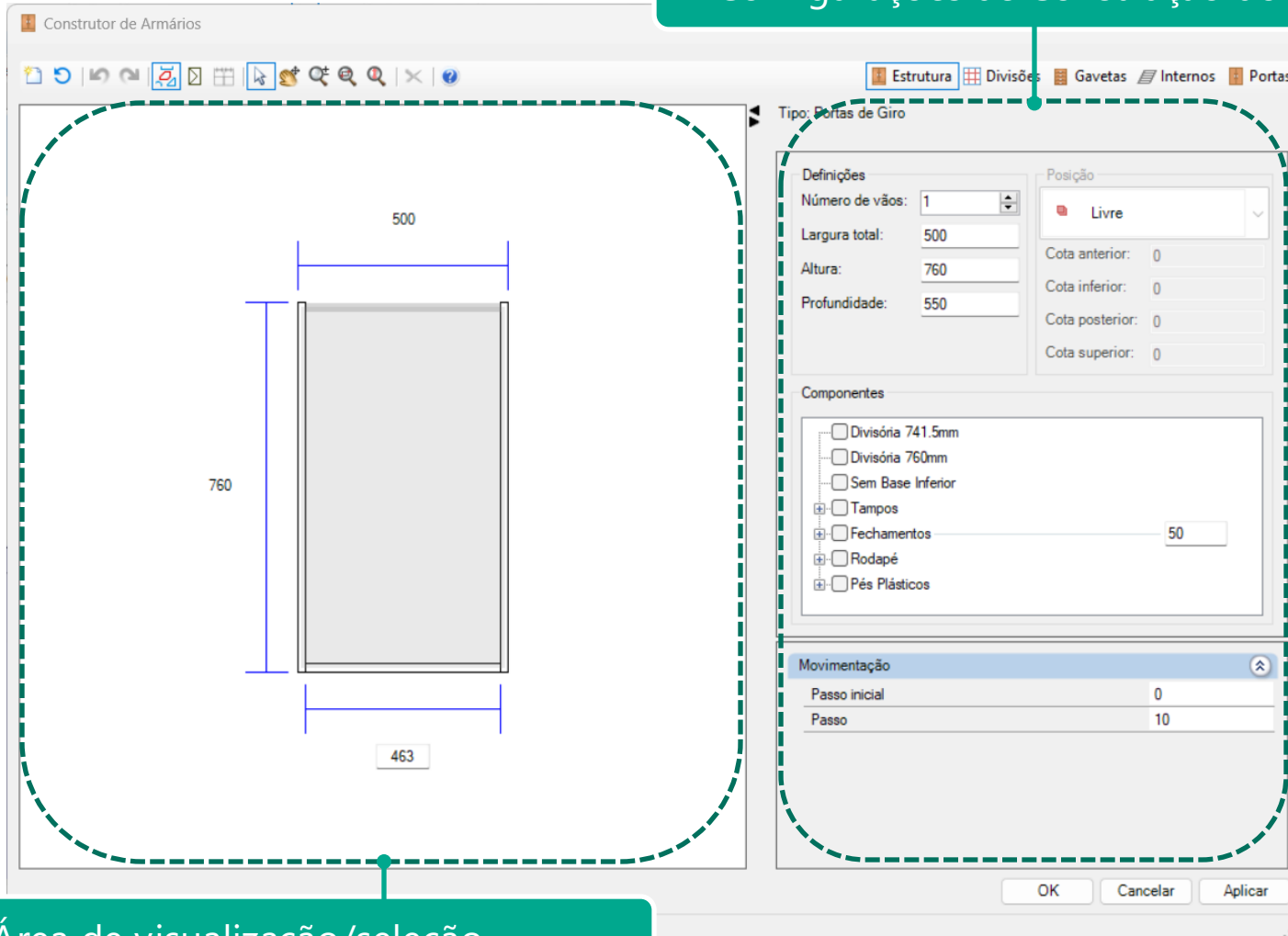

Área de visualização/seleção

Construtor de Armários - Cozinhas

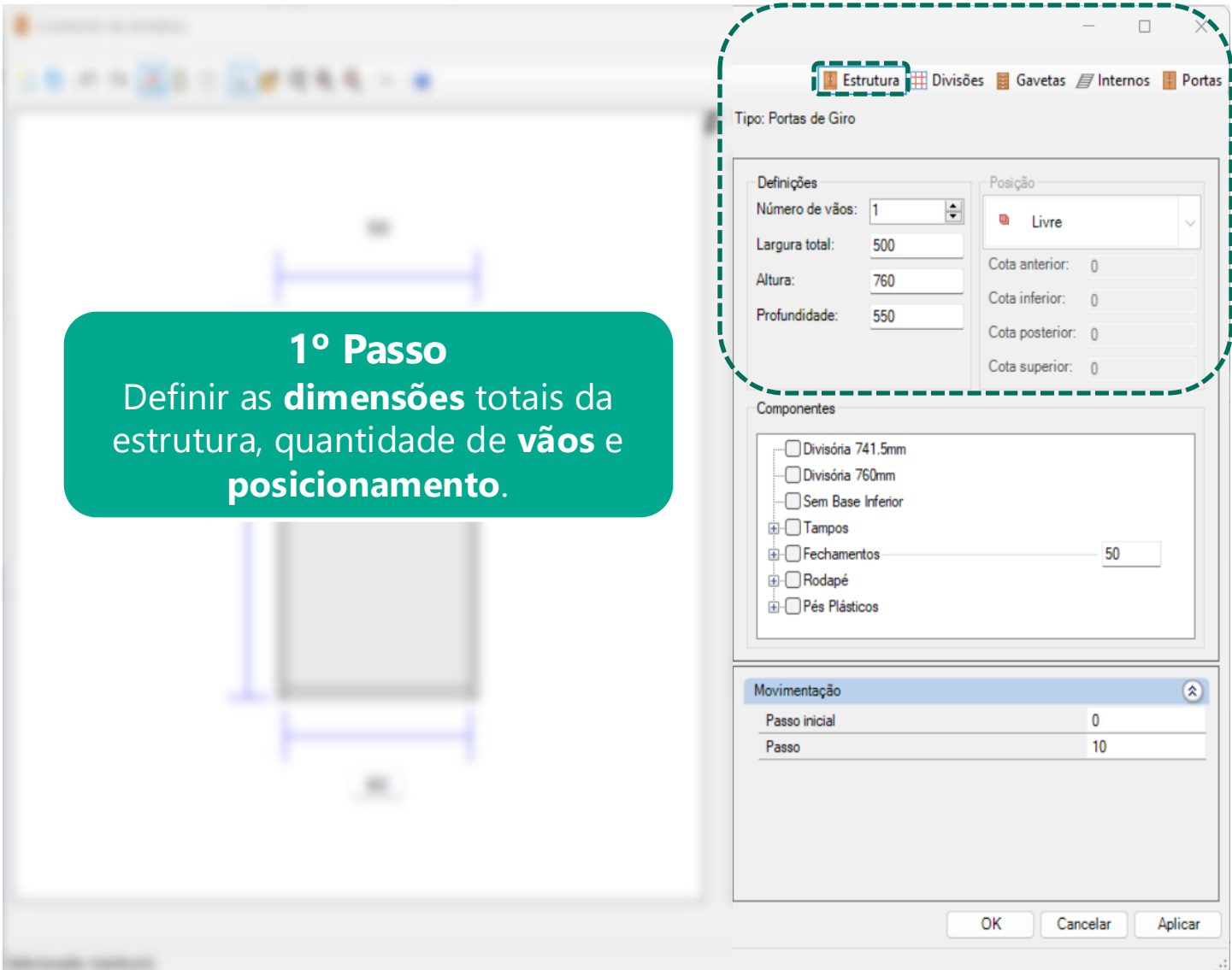

Construtor de Armários - Cozinhas

2º Passo
Definir **componentes** que irão ser **adicionados** ou **removidos** da estrutura do módulo.

Portas de Giro

Tipo: Portas de Giro

Definições

Número de vãos: 1

Largura total: 500

Altura: 760

Profundidade: 550

Posição

Livre

Cota anterior: 0

Cota inferior: 0

Cota posterior: 0

Cota superior: 0

Componentes

- Divisória 741.5mm
- Divisória 760mm
- Sem Base Inferior
- Tampas
- Fechamentos 50
- Rodapé
- Pés Plásticos

Movimentação

Passo inicial	0
Passo	10

OK Cancelar Aplicar

Construtor de Armários - Cozinhas

Construtor de Armários

Estrutura **Divisões** Gavetas Internos Portas

Tipo: Portas de Giro

Vertical Horizontal Inserção múltipla

Divisórias Fixação Esquerda Divisórias Fixação Direita Divisória Parcial

Não Divide Fundo c/
Recuo Front

Não Divide Fundo s/
Recuo Front

Divide Fundo c/
Recuo Front

Divide Fundo s/
Recuo Front

Inserir

Não há propriedades disponíveis!

OK Cancelar Aplicar

463

741,5

3º Passo

Criar os **vãos**, utilizando **divisórias montantes e prateleiras**. Divisórias e montantes criam vãos **verticais**. Prateleiras criam vãos **horizontais**.

Construtor de Armários - Cozinhas

Divisórias

As **divisórias** são escolhidas a partir da **face de fixação** da ferragem:

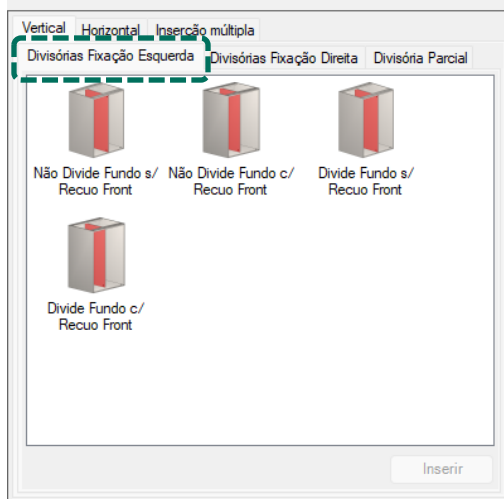

Esquerda

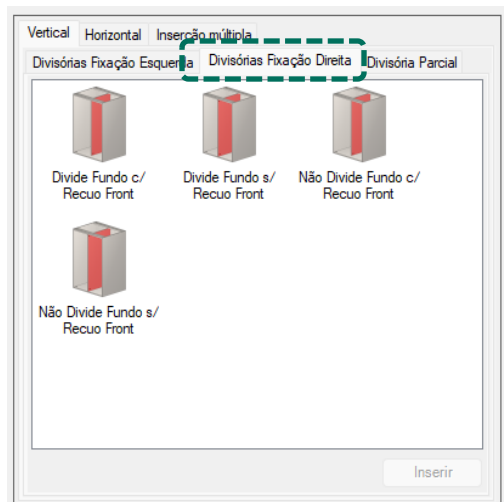
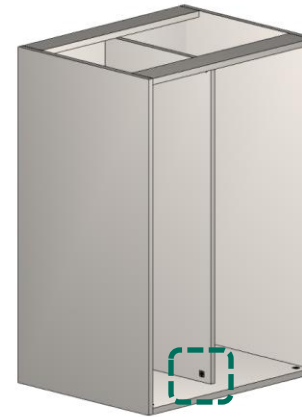

Direita

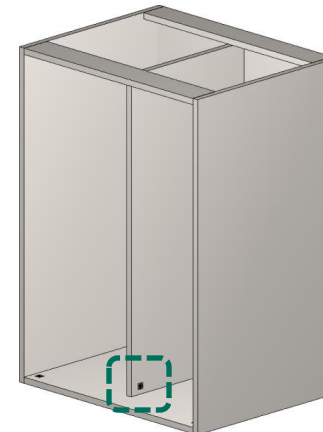

Construtor de Armários - Cozinhas

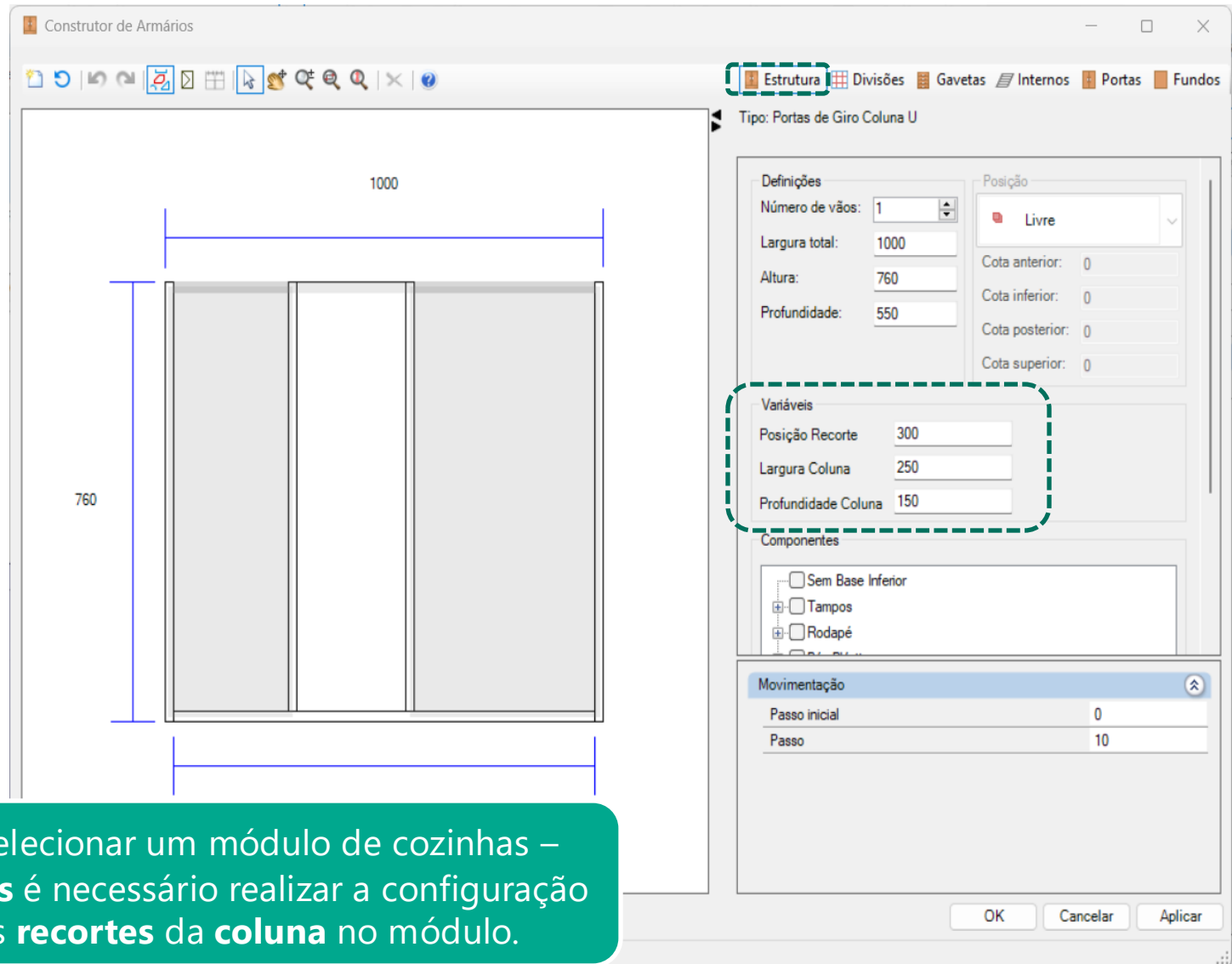

Ao seleccionar um módulo de cozinhas – **Colunas** é necessário realizar a configuração dos **recortes** da **coluna** no módulo.

Construtor de Armários - Cozinhas

The screenshot displays the 'Construtor de Armários' software interface. On the left, a cabinet configuration is shown with dimensions: a width of 1000 and a height of 760. The cabinet has two doors. On the right, the 'Estrutura' (Structure) tab is active, showing the configuration for 'Portas de Giro Canto Reto Esquerdo' (Left-Handed Corner Swing Doors). The 'Variáveis' (Variables) section includes:

- Dimensão Porta Cega: 550
- Dimensão Afastador Externo: 50
- Dimensão Porta Cega Parcial: 100

The 'Componentes' (Components) list includes:

- Bases Externas
- Porta Cega
 - Inteira
 - Parcial
- Suporte L
- Tampos Granito
- Tampos Madeira
- Pés
- Rodapés
- Fechamentos: 50

The 'Movimentação' (Movement) section shows:

- Passo inicial: 0
- Passo: 10

Buttons for 'OK', 'Cancelar', and 'Aplicar' are visible at the bottom right.

Ao seleccionar um módulo de cozinhas – **Canto Reto** é possível a encolher entre porta cega inteira ou parcial e as suas dimensões.

Construtor de Armários - Cozinhas

Divisórias

**Não Divide Fundo
c/ Recuo Frontal**

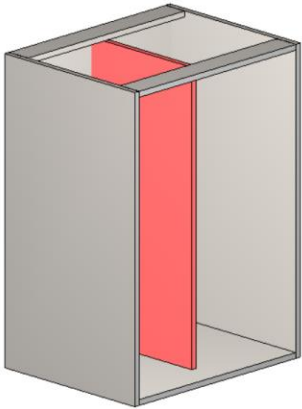

Não divide o fundo;

Recuada na frente
do módulo
(alinhada com as
prateleiras).

**Não Divide Fundo
s/ Recuo Frontal**

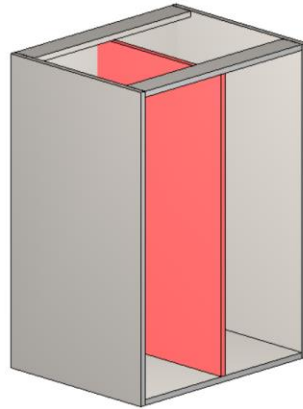

Não divide o fundo;

Alinhada com a
frente do módulo.

**Divide Fundo c/
Recuo Frontal**

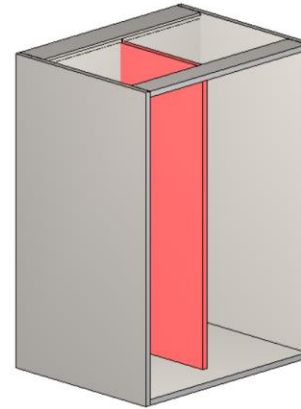

Divide o fundo;

Recuada na frente
do módulo
(alinhada com as
prateleiras).

**Divide Fundo s/
Recuo Frontal**

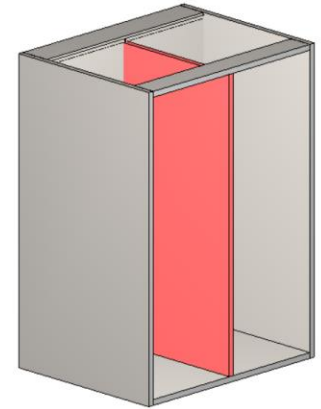

Divide o fundo;

Alinhada com a
frente do módulo.

Construtor de Armários - Cozinhas

Divisórias

Parcial

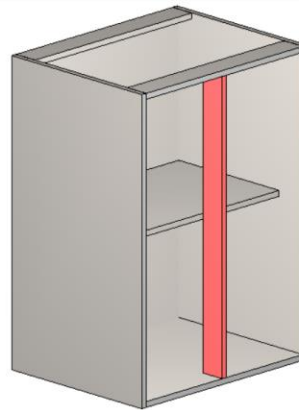

Não divide o fundo;

Alinhada com a
frente do módulo.

Construtor de Armários - Cozinhas

Divisória Parcial

Configurador de Dimensões

Configuração Padrão

Promob

- Medidas de Inserção
- Montagem Geral
- Cozinhas
 - Engenharia
 - Estrutura
 - Inferiores
 - Balcões
 - Balcões Construtor
 - Montagem
 - Dimensões / Afastamentos**
 - Pias Construtor
 - Ilhas
 - Gaveteiros
 - Cantos
 - Fogão de Embutir
 - Superiores
 - Altos
 - Portas Deslizantes
 - Folgas
 - Gavetas
 - Ajustes Cantos
 - Espessuras
 - Fitas de Borda
 - Cozinha Cava
 - Cozinha Cava Madeira
 - Banheiros
 - Dormitórios
 - Escritórios
 - Salas
 - Linha Industrial
 - Composições
 - Painéis / Tampo / Tamburatos
 - Ferragens e Fixadores

Dimensões / Afastamentos

Vista Superior Vista Traseira Vista Lateral

Travessa Sup. Horizontal e Vertical Travessa Lat. Traseira Travessa L Base Lateral

Vista Lateral Fundos Vista Lateral Divisória Prateleira

K - folga Superior do Fundo 8

L - Folga Lateral Fundo 8

M - Folga Montante Fundo 4

N - Folga Inferior do Fundo 8

O - Folga do Rasgo na Profundidade 0,5

P - Folga do Rasgo na Largura 0,5

Q - Afastamento Traseiro da Base 0

R - Afastamento Traseiro da Lateral 0

S - Afastamento Frontal da Lateral 0

T - Afastamento Traseiro da Divisória Divide Fundo 0

T - Afastamento Traseiro da Divisória Não Divide Fundo 0

U - Afastamento Traseiro da Prateleira de Vidro 25,5

U - Afastamento Traseiro da Prateleira Fixa Divide Fundo 25,5

U - Afastamento Traseiro da Prateleira Fixa Não Divide Fundo 25,5

U - Afastamento Traseiro da Prateleira Móvel 25,5

V - Dimensão da Divisória Parcial 80

X - Afastamento Traseiro Gaveta Externa 30

X - Afastamento Traseiro Gaveta Interna 30

Aplicar nos itens selecionados

Aplicar nos itens existentes

Aplicar OK Cancelar



Construtor de Armários - Cozinhas

Prateleiras Móveis

C/ Recuo Frontal

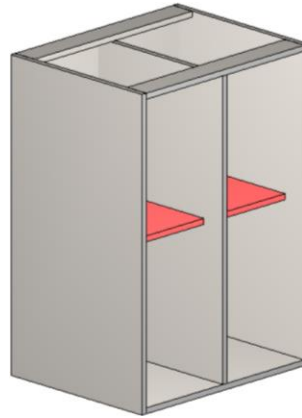

Não divide o fundo;

Recuada na frente
do módulo;

L, Pino ou VB 135.

S/ Recuo Frontal

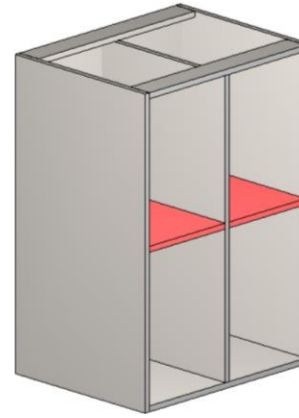

Não divide o fundo;

Alinhada com a
frente do módulo;

L, Pino ou VB 135.

Construtor de Armários - Cozinhas

Prateleiras Fixas

**Não Divide Fundo
c/ Recuo Frontal**

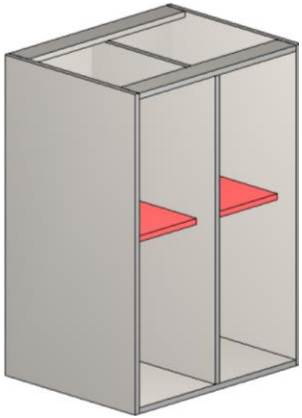

Não divide o fundo;

Recuada na frente
do módulo;

Mesma ferragem
da Caixa.

**Não Divide Fundo
s/ Recuo Frontal**

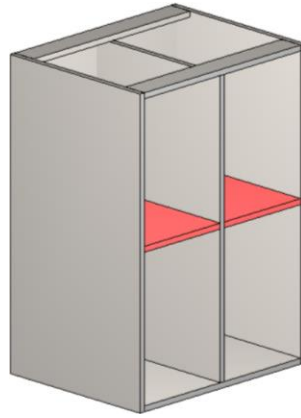

Não divide o fundo;

Alinhada com a
frente do módulo;

Mesma ferragem da
Caixa.

**Divide Fundo c/
Recuo Frontal**

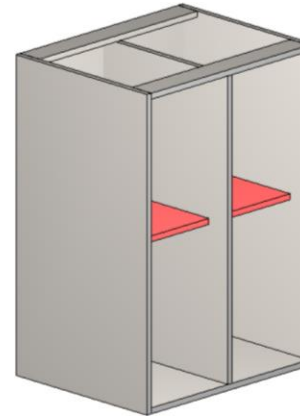

Divide o fundo;

Recuada na frente
do módulo;

Mesma ferragem
da Caixa.

**Divide Fundo s/
Recuo Frontal**

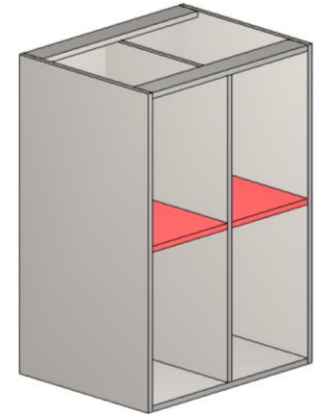

Divide o fundo;

Alinhada com a
frente do módulo;

Mesma ferragem da
Caixa.

Construtor de Armários - Cozinhas

Prateleiras Fixas p/ Divisória Parcial

Não divide fundo

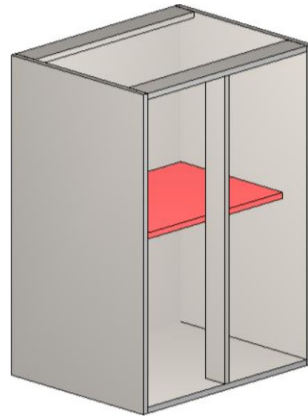

Não divide o fundo;

Recuada na frente
do módulo;

L, Pino ou VB 135.

Divide fundo

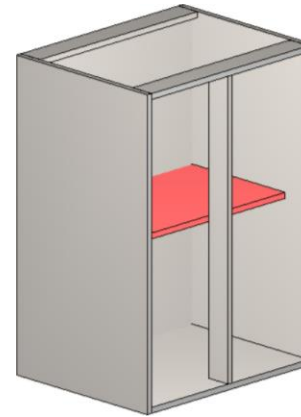

Não divide o fundo;

Recuada na frente
do módulo;

L, Pino ou VB 135.

Construtor de Armários - Cozinhas

Prateleiras Fixas p/ Divisória Parcial

The screenshot displays the 'Construtor de Armários' software interface. The main workspace shows a cabinet layout with a total width of 1000 and a height of 760. The layout is divided into three vertical sections labeled 'Esq.', 'Central', and 'Dir.'. A partial divider shelf is shown across the bottom of these sections. The width of the cabinet is indicated as 949.

The right-hand panel, titled 'Tipo: Balcões Inferiores', contains a selection menu for shelves. The 'Prateleiras p/ Divisória Parcial' tab is selected, showing six options:

- Não Divide Fundo Esq.
- Não Divide Fundo Central
- Não Divide Fundo Dir.
- Divide Fundo Esq.
- Divide Fundo Central
- Divide Fundo Dir.

The 'Divide Fundo' options are highlighted with a red line, indicating they are the selected configuration. Below the selection menu, the 'Movimentação' section shows 'Passo inicial' set to 0 and 'Passo' set to 10.

Ao utilizar **divisórias parciais** é necessário seleccionar a prateleira **correspondente ao vão** que será utilizada.

Construtor de Armários - Cozinhas

Prateleira de Vidro

C/ Recuo Frontal

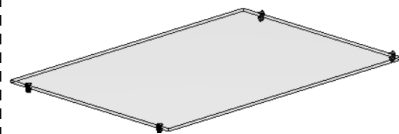

Não divide o fundo;
Recuada na frente
do módulo.

S/ Recuo Frontal

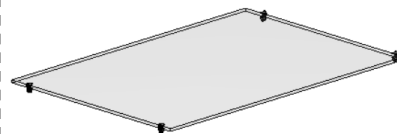

Não divide o fundo;
Alinhada com a
frente do módulo.

Construtor de Armários - Cozinhas

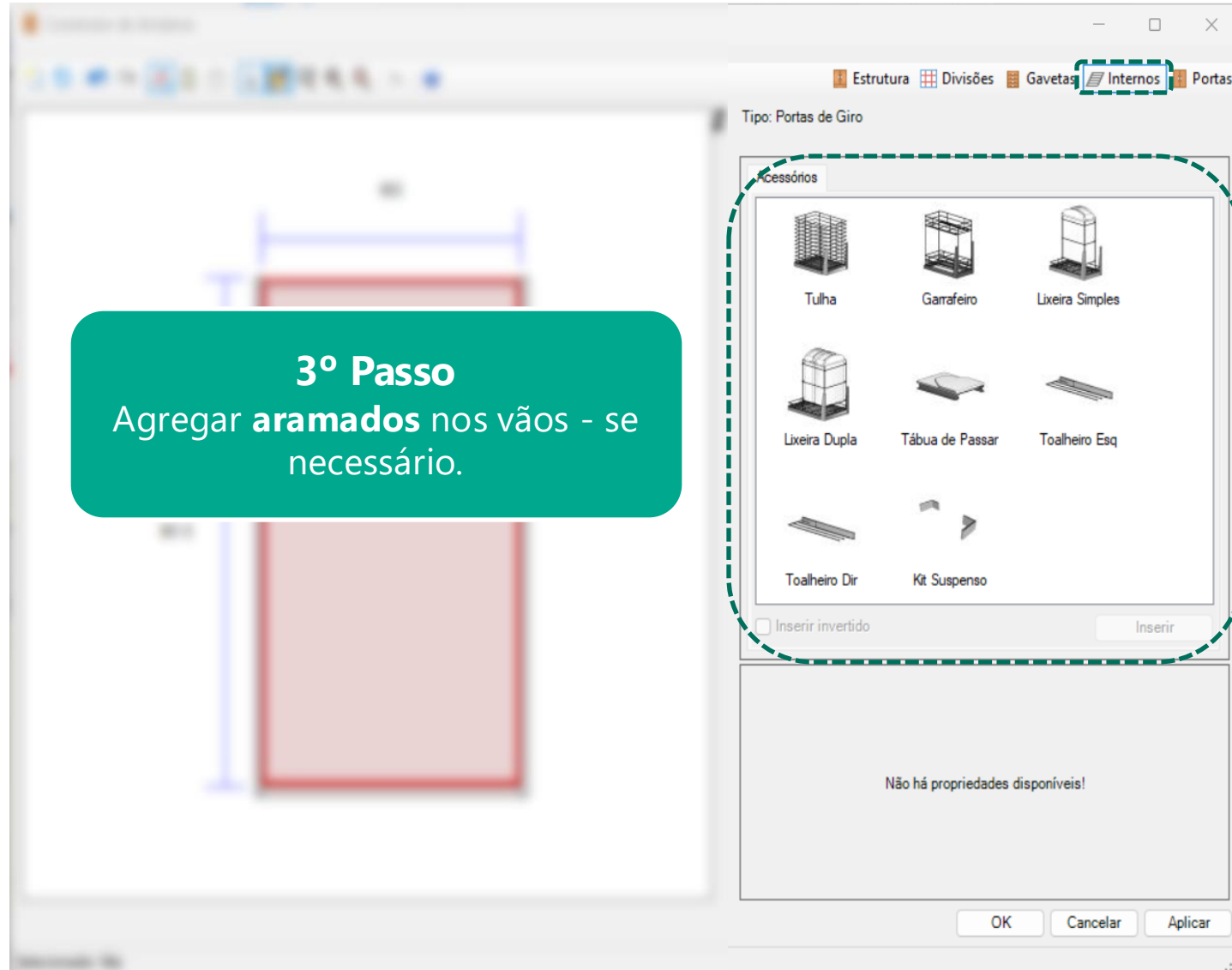

Construtor de Armários - Cozinhas

Agregados - Aramados

A inserção dos **aramados** depende da dimensão mínima do vão definida no **Configurador de Dimensões**.

Lixeira Simples

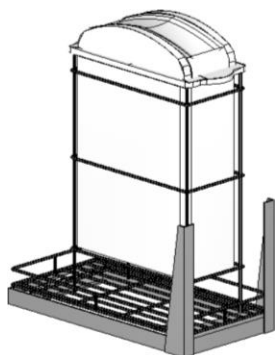

Lixeira Dupla



Tulha

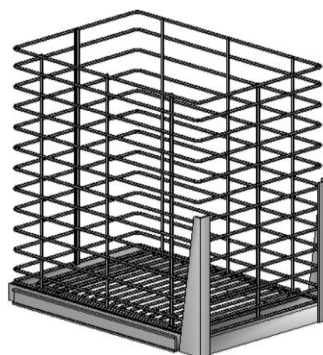

Garrafeiro

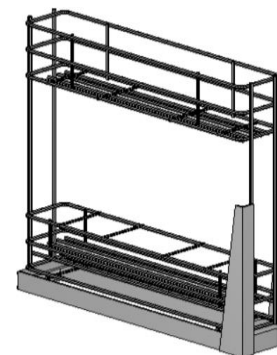

Tábua de Passar

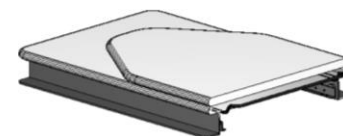

Toalheiro

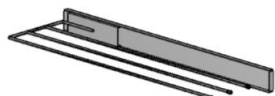

Kit Suspenso



Podem ser redimensionados na aba de **Propriedades** e **não** geram informações de furação.



Construtor de Armários - Cozinhas

Agregados - Aramados

Configurador de Dimensões

Configuração Padrão

Dimensões

Acessórios

A - Largura Lixeira	249
B - Profundidade Lixeira	499
C - Altura Lixeira	499
D - Largura Lixeira Dupla	349
E - Profundidade Lixeira Dupla	549
F - Altura Lixeira Dupla	549
G - Largura Garrafeira	0
H - Profundidade Garrafeira	0
I - Altura Garrafeira	0
J - Largura Tulla	0
K - Profundidade Tulla	0
L - Altura Tulla	0
M - Largura Kit Suspenso	0
N - Profundidade Kit Suspenso	0
O - Altura Kit Suspenso	0
P - Largura Toalheiro	0
Q - Profundidade Toalheiro	0

Aplicar nos itens selecionados

Aplicar nos itens existentes

Aplicar OK Cancelar



Construtor de Armários - Cozinhas

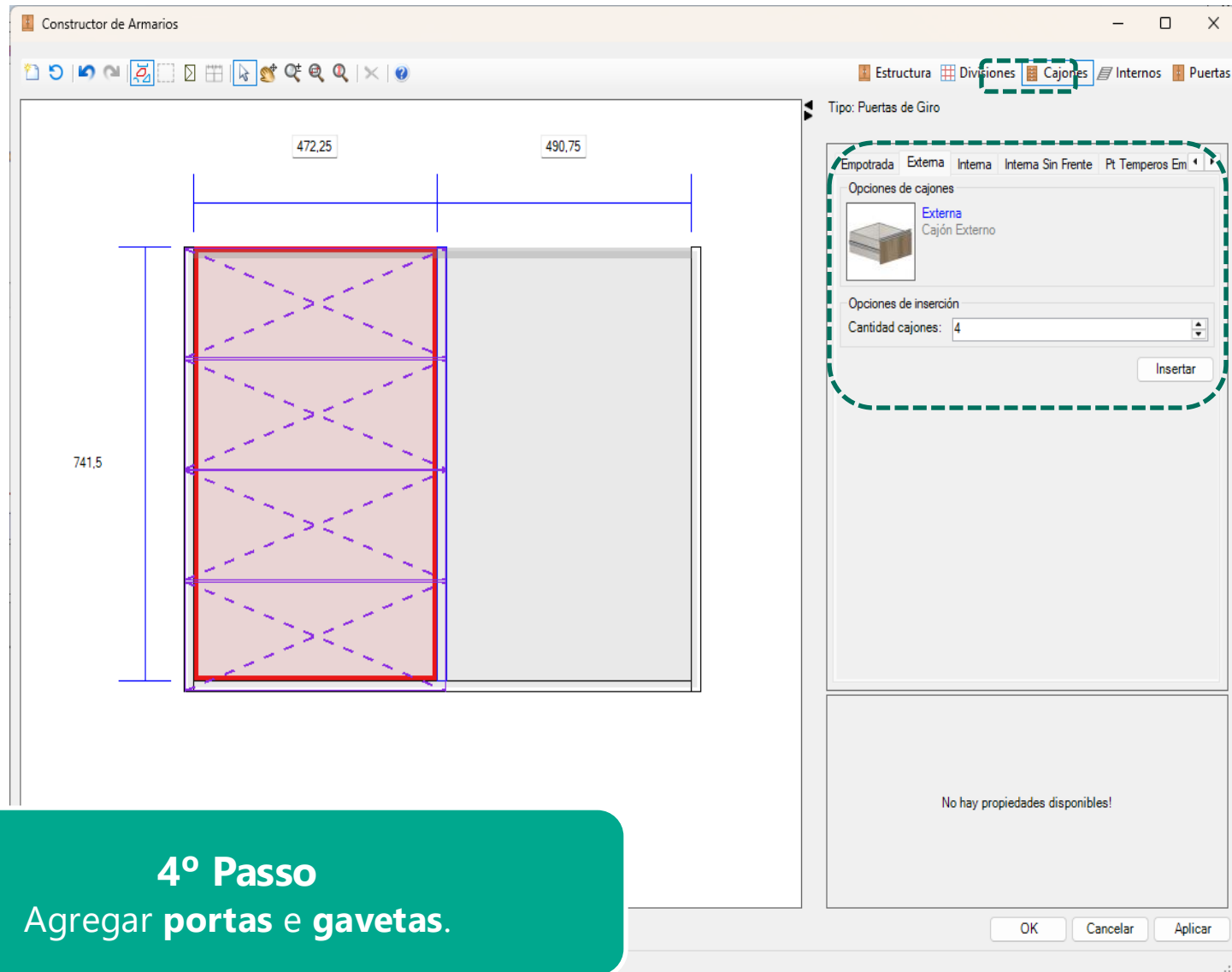

The screenshot displays the 'Construtor de Armários' software interface. The main workspace shows a cabinet layout with dimensions: 472,25 and 490,75 for the width, and 741,5 for the height. The cabinet is divided into sections, with a red outline highlighting a specific area. The right-hand panel is titled 'Cajones' and shows options for drawer configuration, including 'Externa' and 'Cajón Externo'. The 'Cantidad cajones' is set to 4. The interface also includes a toolbar at the top and a status bar at the bottom.

4º Passo
Agregar portas e gavetas.

Construtor de Armários - Cozinhas

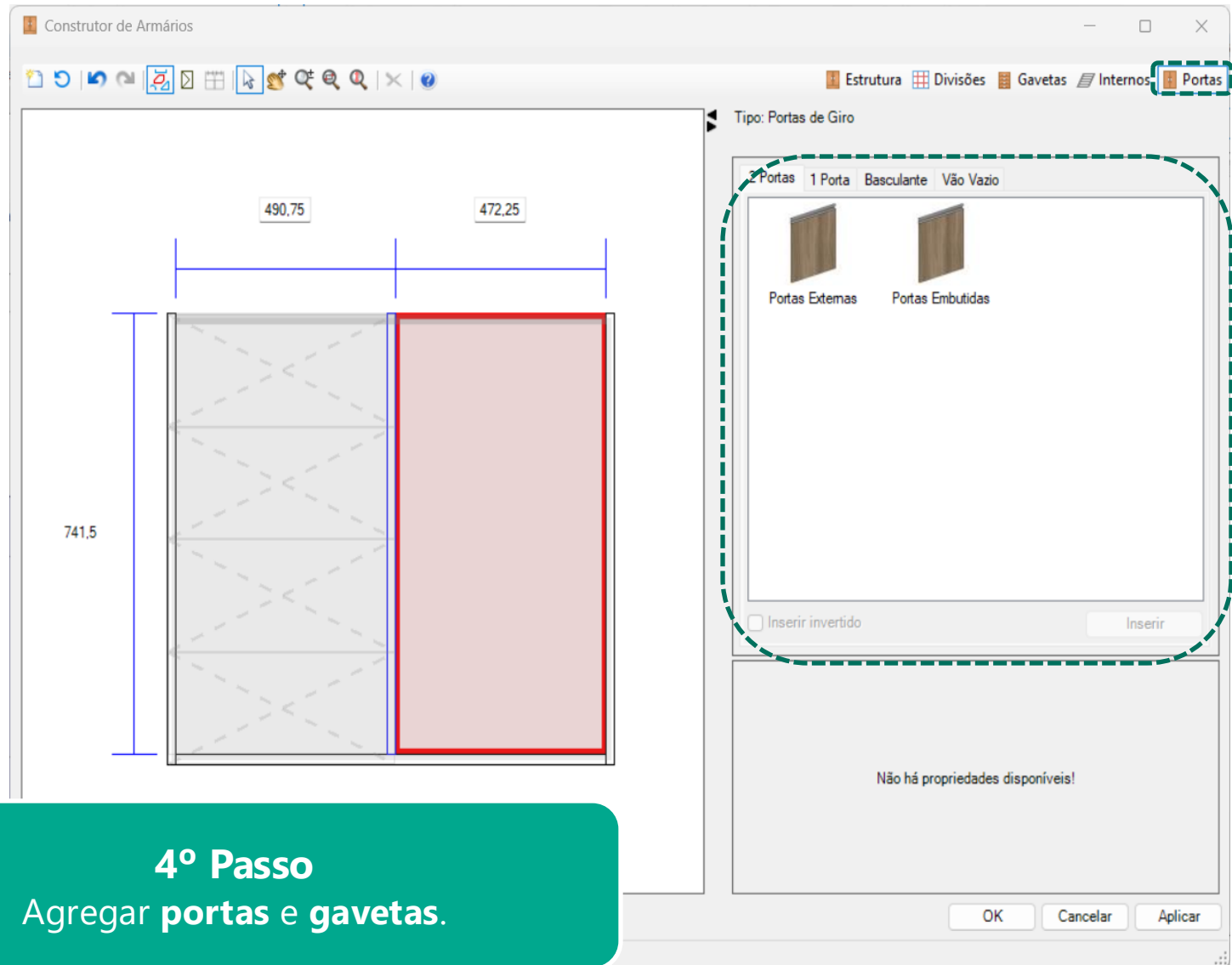

Construtor de Armários - Cozinhas

Agregados – Portas e Gavetas

1 Porta: **uma** porta por **vão**

2 Portas: **esquerda** e **direita** entram **juntas**

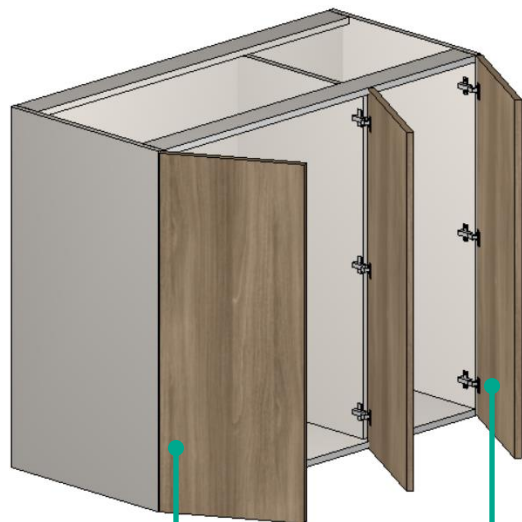

Porta Dupla

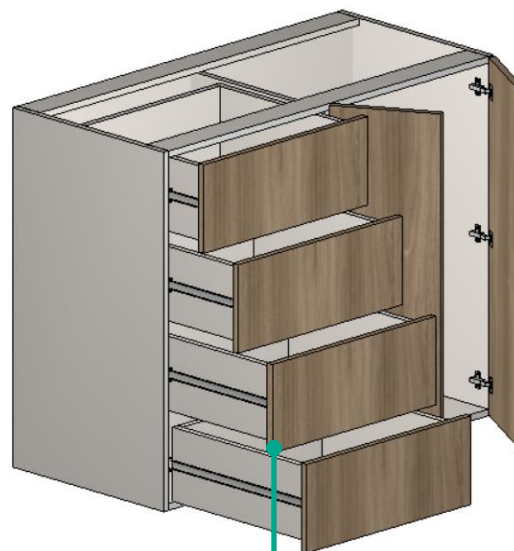

Gavetas Externas

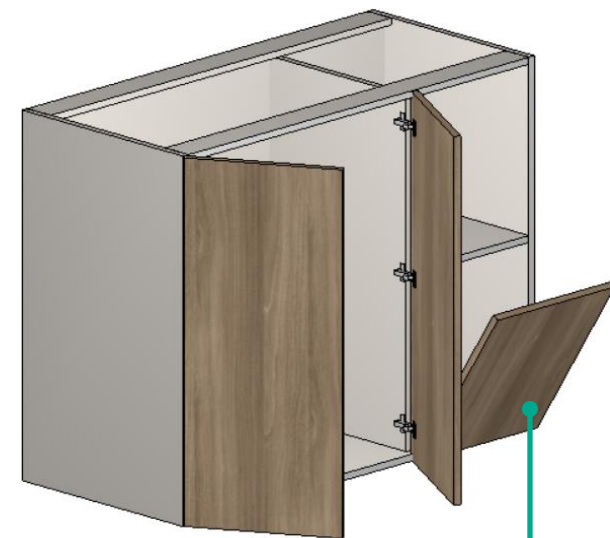

Basculantes

Os **pistões** agregados as basculantes são identificados como pistão com força inversa (**PISTINV**).

As **Gavetas** possuem um campo para selecionar a **quantidade** de inserção.

Construtor de Armários - Cozinhas

Portas - Deslizantes

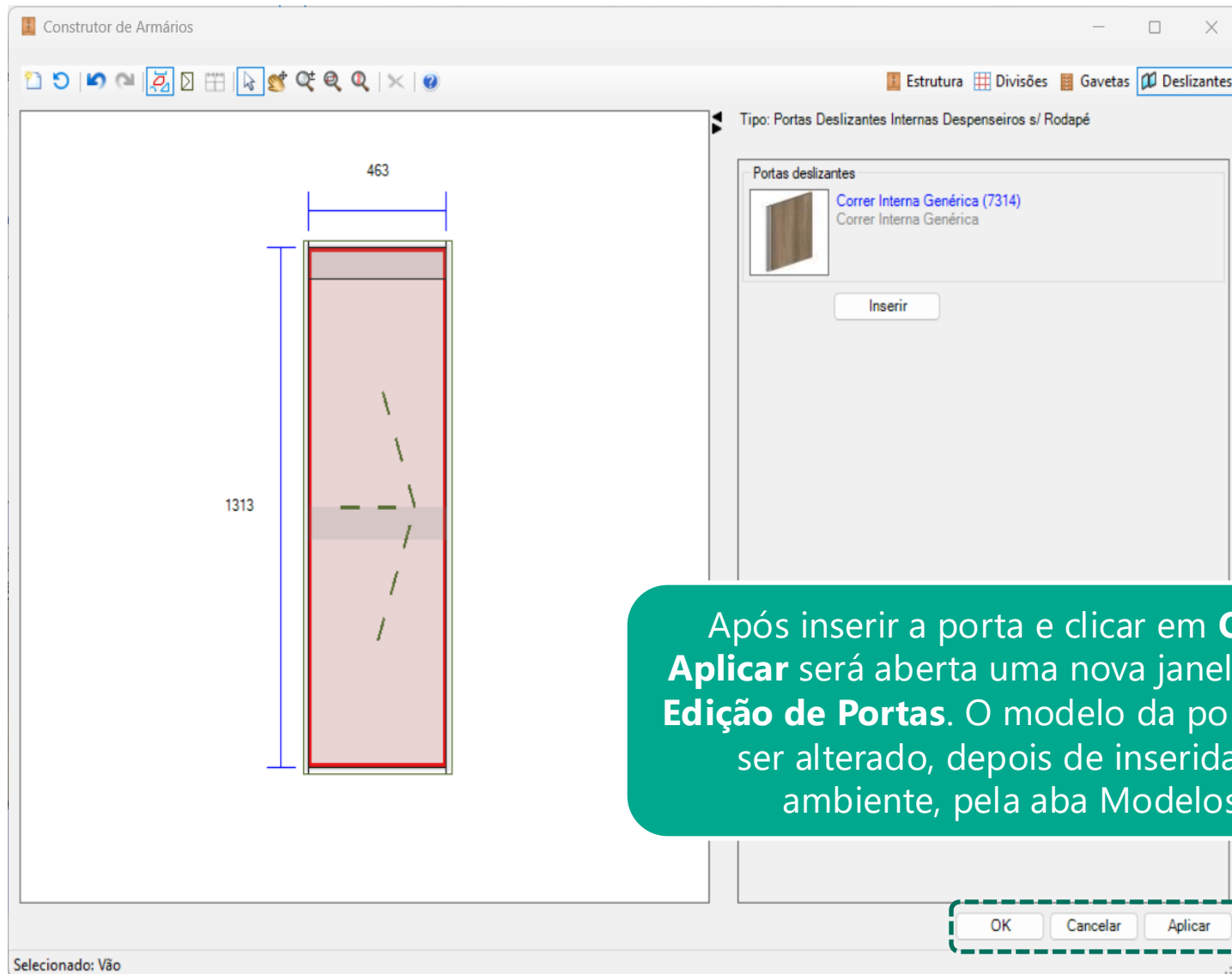

Construtor de Armários - Cozinhas

Portas - Deslizantes

Editor de Portas

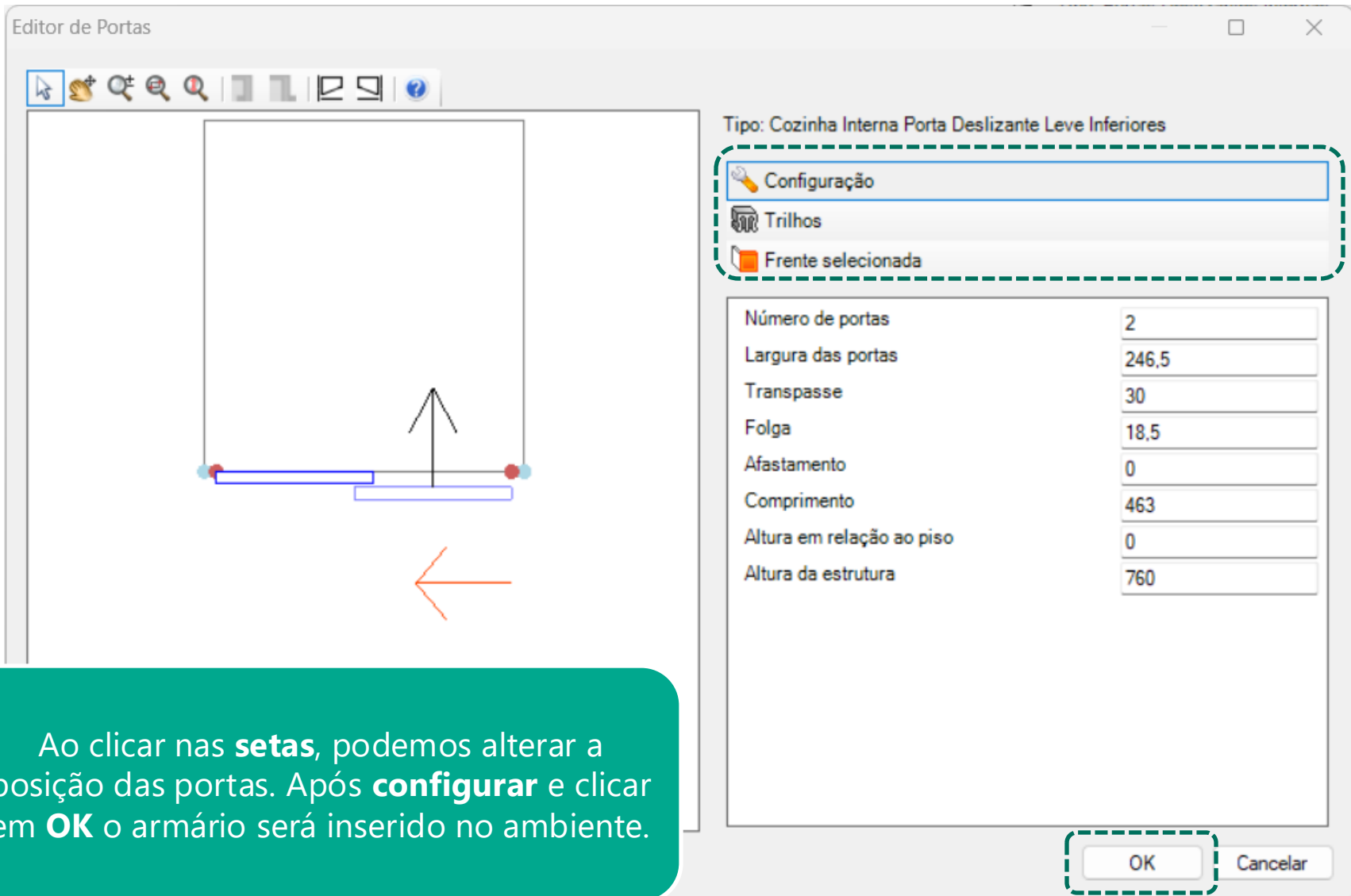

Tipo: Cozinha Interna Porta Deslizante Leve Inferiores

- Configuração
- Trilhos
- Frente selecionada

Número de portas	2
Largura das portas	246,5
Transpasse	30
Folga	18,5
Afastamento	0
Comprimento	463
Altura em relação ao piso	0
Altura da estrutura	760

OK Cancelar

Ao clicar nas **setas**, podemos alterar a posição das portas. Após **configurar** e clicar em **OK** o armário será inserido no ambiente.

Construtor de Armários - Cozinhas

Portas - Deslizantes

Configurador de Dimensões

Configuração Padrão

Promob

- Medidas de Inserção
- Montagem Geral
- Cozinhas
 - Engenharia
 - Estrutura
 - Folgas
 - Inferiores
 - Aéreos
 - Gavetas
 - Portas Embutidas
 - Portas Deslizantes
 - Internas Leves
 - Internas Genéricas
 - Gavetas
 - Ajustes Cantos
 - Espessuras
 - Fitas de Borda
 - Cozinha Cava
 - Cozinha Cava Madeira
 - Banheiros
 - Domitórios
 - Escritórios
 - Salas
 - Linha Industrial
 - Composições
 - Painéis / Tapos / Tamburatos
 - Ferragens e Fixadores

Portas Deslizantes Internas Leves

Vista Frontal Vista Superior

Inferiores e Superiores

Cozinhas\Estruturas Deslizantes\Folgas\Internas Leves

A - Folga Superior	7
B - Folga Inferior	7
C - Transpasse das Portas Deslizantes	30

Aplicar nos itens selecionados

Aplicar nos itens existentes

Aplicar OK Cancelar



Construtor de Armários - Cozinhas

Portas - Deslizantes

Configurador de Dimensões

Configuração Padrão

Promob

- Medidas de Inserção
- Montagem Geral
- Cozinhas
 - Engenharia
 - Espessuras
 - Rodapés
 - Vistas de Fechamento Externas
 - Prateleira Vidro Interna
 - Caixas
 - Com Portas
 - Sem Portas
 - Gavetas / Porta Temperos
 - Fitas de Borda
 - Cozinha Cava
 - Cozinha Cava Madeira
- Banheiros
- Domitórios
- Escritórios
- Salas
- Linha Industrial
- Composições
- Painéis / Tampos / Tamburatos
- Ferragens e Fixadores

Esessuras

Vista Frontal Inferiores

Vista Lateral

Vista Frontal Cantos L/OBliquos

Vista Lateral Portas Desl.

Vista Superior Cantos Retos

Vista Frontal Superiores

Vista Lateral

Vista Superior Cantos L

Vista Superior Cantos Obliquos

Vista Lateral Montante 3

Cozinhas\Caixas c/ Portas

A - Fundo	6
B - Travessa Traseira	18
B - Travessa Traseira Montante 3	18
C - Lateral	18
D - Montante	18
E - Travessa Frontal	18
E - Travessa Frontal Montante 3	18
F - Prateleira Fixa	18
F - Prateleira Móvel	18
G - Base	18
H - Porta / Frente	18
I - Porta Cega / Afastador	18
J - Porta Deslizante	18
K - Vista de Fechamento Externa	10

Aplicar nos itens selecionados

Aplicar nos itens existentes

Aplicar OK Cancelar



Construtor de Armários - Cozinhas

The image shows a software window for configuring kitchen cabinets. The main window is titled 'Construtor de Armários' and displays a 3D model of a cabinet with dimensions. A green callout box highlights the 5th step: '5º Passo Definir os componentes e finalizar a construção.' The right-hand panel is the configuration dialog, titled 'Tipo: Portas de Giro'. It has tabs for 'Estrutura', 'Divisões', 'Gavetas', 'Internos', and 'Portas'. The 'Estrutura' tab is active. The 'Definições' section includes: 'Número de vãos: 1', 'Largura total: 1200', 'Altura: 760', and 'Profundidade: 550'. The 'Posição' section includes: 'Posição: Livre', 'Cota anterior: 0', 'Cota inferior: 0', 'Cota posterior: 0', and 'Cota superior: 0'. The 'Componentes' section is highlighted with a dashed green box and contains a list of components with checkboxes: 'Divisória 741.5mm', 'Divisória 760mm', 'Sem Base Inferior', 'Tampas', 'Fechamentos' (with a value of 50), 'Rodapé', and 'Pés Plásticos'. The 'Movimentação' section at the bottom includes: 'Passo inicial: 0' and 'Passo: 10'. At the bottom right are buttons for 'OK', 'Cancelar', and 'Aplicar'.

5º Passo
Definir os **componentes** e finalizar a construção.

Definições

Número de vãos: 1

Largura total: 1200

Altura: 760

Profundidade: 550

Posição

Posição: Livre

Cota anterior: 0

Cota inferior: 0

Cota posterior: 0

Cota superior: 0

Componentes

- Divisória 741.5mm
- Divisória 760mm
- Sem Base Inferior
- Tampas
- Fechamentos 50
- Rodapé
- Pés Plásticos

Movimentação

Passo inicial	0
Passo	10

OK Cancelar Aplicar

Cozinha Cava

Modulação – Cozinha Cava Alumínio

Tipos de Portas

Conforme representado na imagem ao lado, o puxador perfil alumínio é instalado nas **laterais usinadas** (cavas na lateral) com portas retas sobrepondo o mesmo.

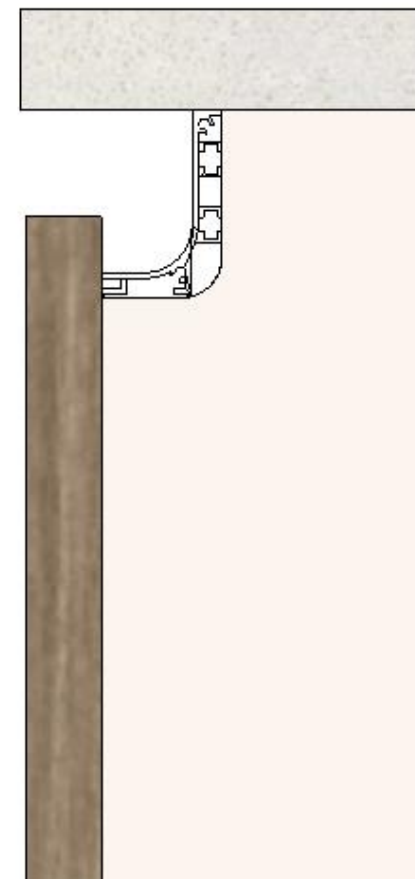

Sobre o puxador **Cava**:
 Fixado nas Laterais com **parafusos**;
 Orçado por **metro linear**;
 A **altura do puxador** é definida no momento da **implantação**.

Modulação – Cozinha Cava MDF

Tipos de Portas

Conforme representado na imagem ao lado, o puxador cava MDF é instalado nas **laterais usadas** (cavas na lateral) com portas retas sobrepondo o mesmo.

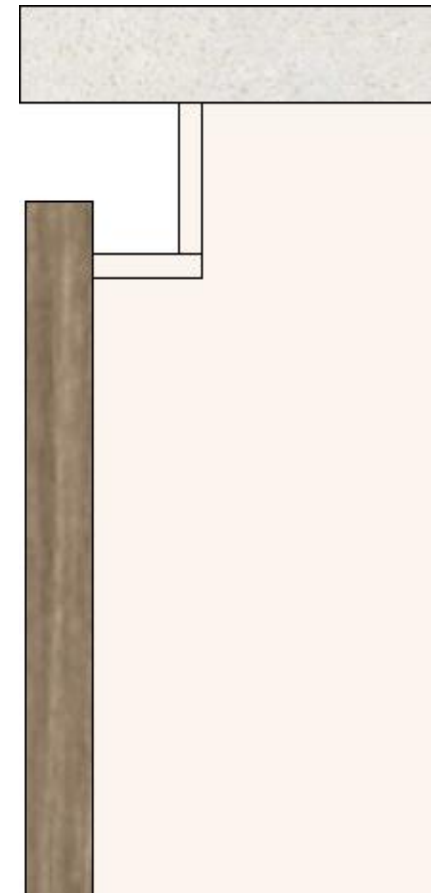

Sobre o puxador Cava **MDF**:

Utiliza os mesmos parâmetros da cava **alumínio**;

Opção de **fitas de borda** independente da caixa;

Dimensões do **puçador** são definidas no momento da **implantação**;

Disponível para módulos **Inferiores** e **Despenseiros**.

Modulação – Cozinha Cava

Inferiores e Superiores

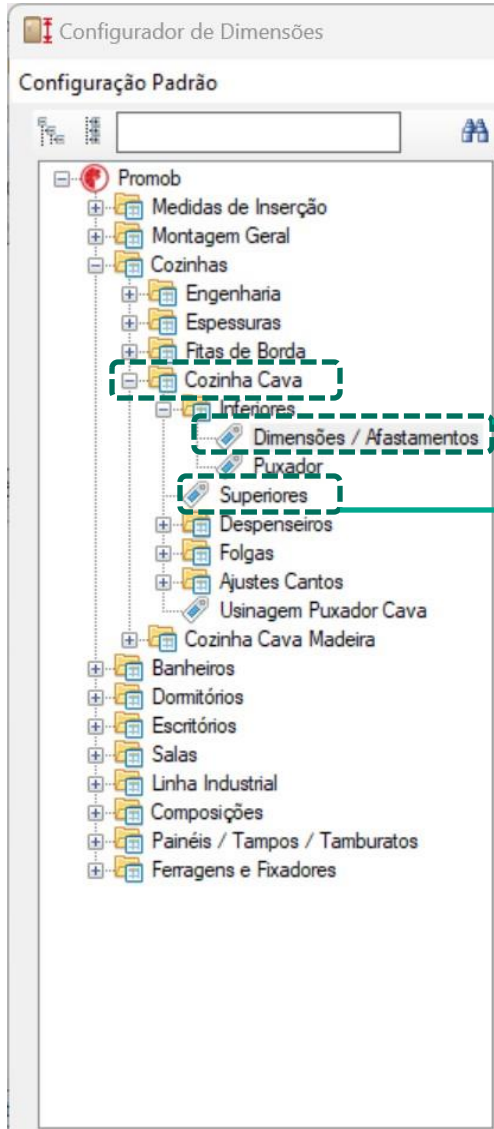

Dimensões / Afastamentos

Vista Frontal

Inferiores



Vista Superior

E Sem Travessa

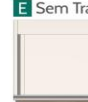

E Com Travessa



Vista Lateral



Vista Frontal

Puxador Superior Alumínio

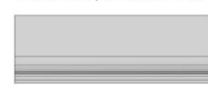

Puxador Intermediário Alumínio

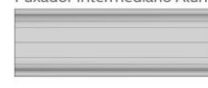

Vista Lateral

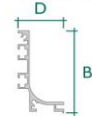

Vista Frontal

Puxador Superior MDF

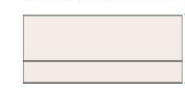

Puxador Intermediário MDF

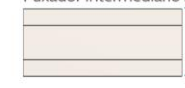

Vista Lateral

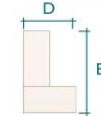

Superiores

Perspectiva Frontal

Puxadores Superiores



Vista Frontal



Vista Lateral

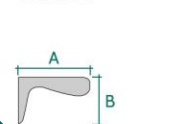

Vista Frontal

Superiores



Vista Lateral



Vista Lateral



Modulação – Cozinha Cava

Despenseiros

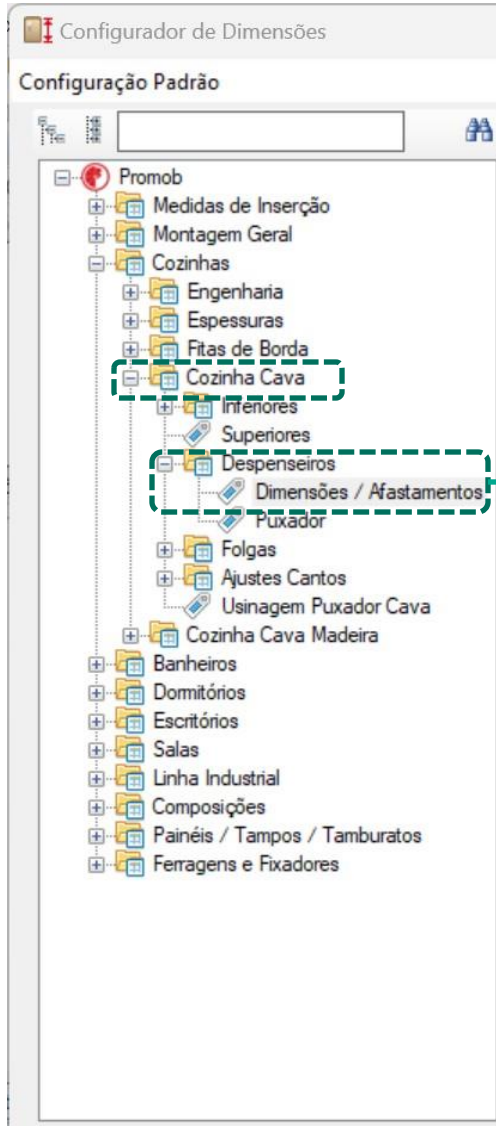

Modulação – Cozinha Cava

Inferiores e Despenseiros

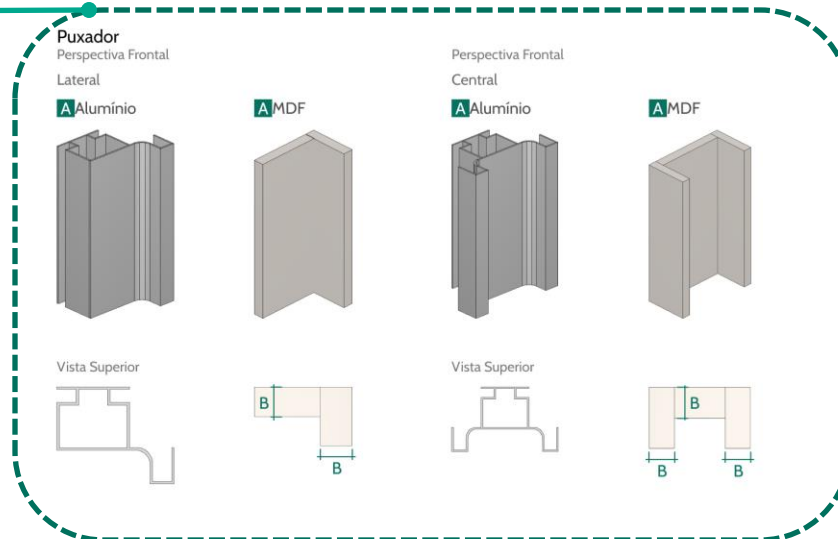
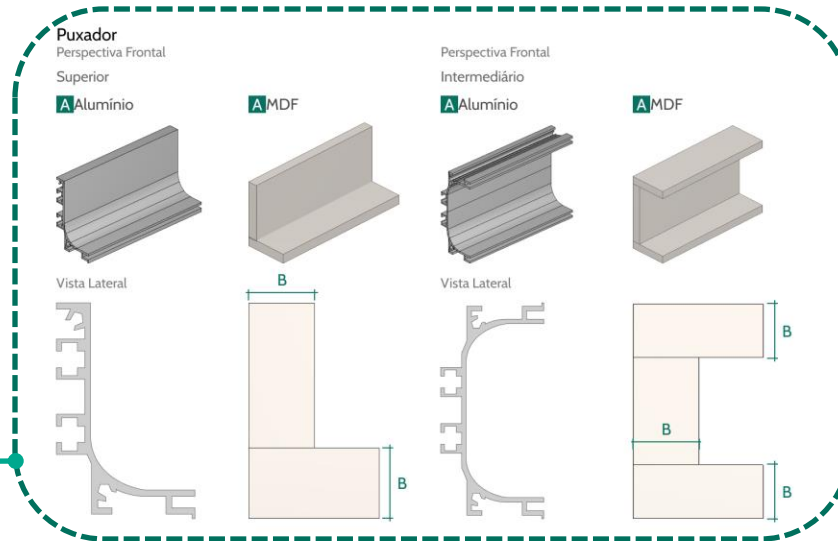
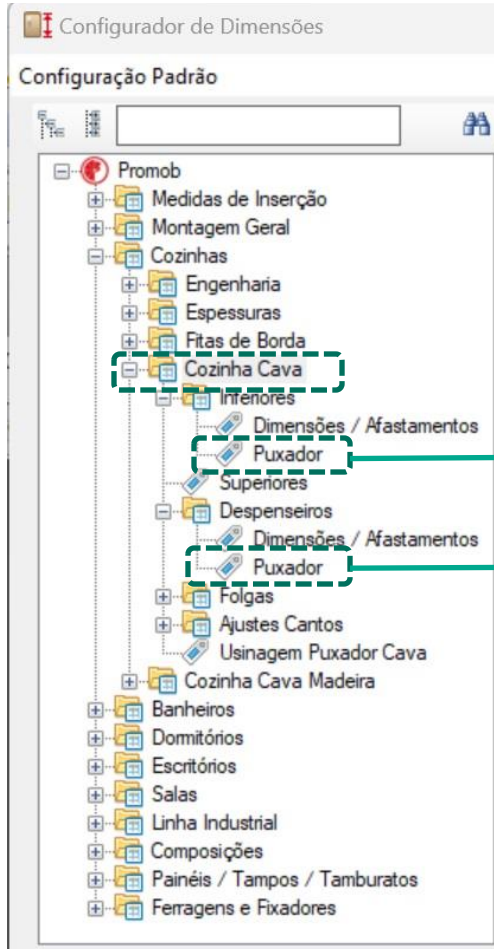

Modulação – Cozinha Cava

Superiores

Configurador de Dimensões

Configuração Padrão

Promob

- Medidas de Inserção
- Montagem Geral
- Cozinhas
 - Engenharia
 - Espessuras
 - Fitas de Borda
 - Cozinha Cava
 - Inferiores
 - Dimensões / Afastamentos
 - Puxador
 - Superiores**
 - Despenseiros
 - Dimensões / Afastamentos
 - Puxador
 - Folgas
 - Ajustes Cantos
 - Usinagem Puxador Cava
 - Cozinha Cava Madeira
 - Banheiros
 - Dormitórios
 - Escritórios
 - Salas
 - Linha Industrial
 - Composições
 - Painéis / Tampos / Tamburatos
 - Ferragens e Fixadores

Superiores

Perspectiva Frontal

Vista Frontal Superiores

Vista Lateral

Vista Frontal

Vista Lateral

01 Sim

02 Não

A

B

01

02

A

B

C

Cozinhas Cava\Dimensões\Superiores

A - Profundidade Puxador	23
B - Altura Puxador	15
C - Recuo da Base Inferior	0
D - Uso do Puxador Cava	Sim

Aplicar nos itens selecionados
 Aplicar nos itens existentes

Aplicar OK Cancelar

Nos módulos superiores a Cava pode ser removida e o recuo frontal da base editado.

Cozinha Cava Madeira

Modulação – Cozinha Cava Madeira

Tipos de Portas

Conforme representado na imagem ao lado, o puxador cava madeira é feito diretamente no perfil superior da porta.

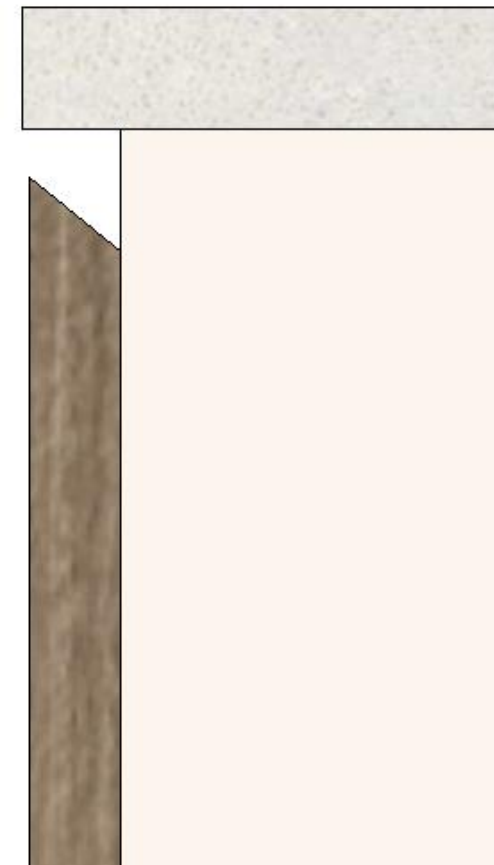
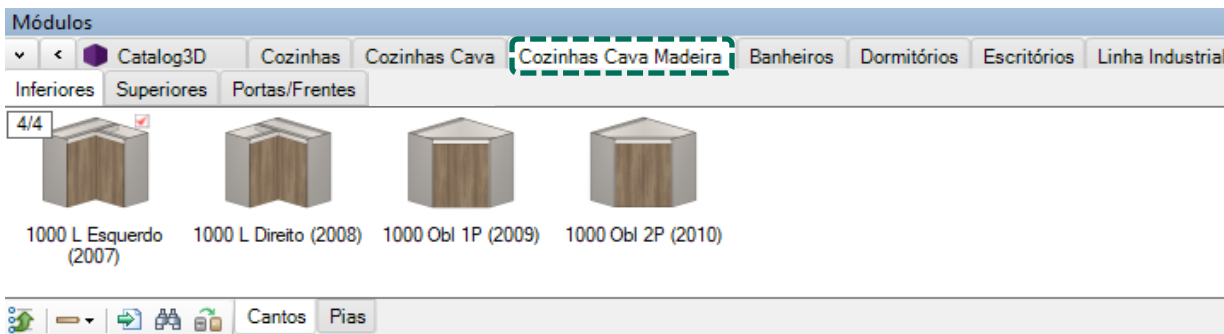

Sobre as portas da linha **Cava Madeira**:
As portas da linha Cava Madeira são exclusivas da linha;
Recebem as mesmas configurações de portas retas da
linha de Cozinhas;
Disponível para módulos Inferiores e Superiores.

Modulação – Cozinha Cava Madeira

Inferiores – Cantos L

Canto L Esquerdo

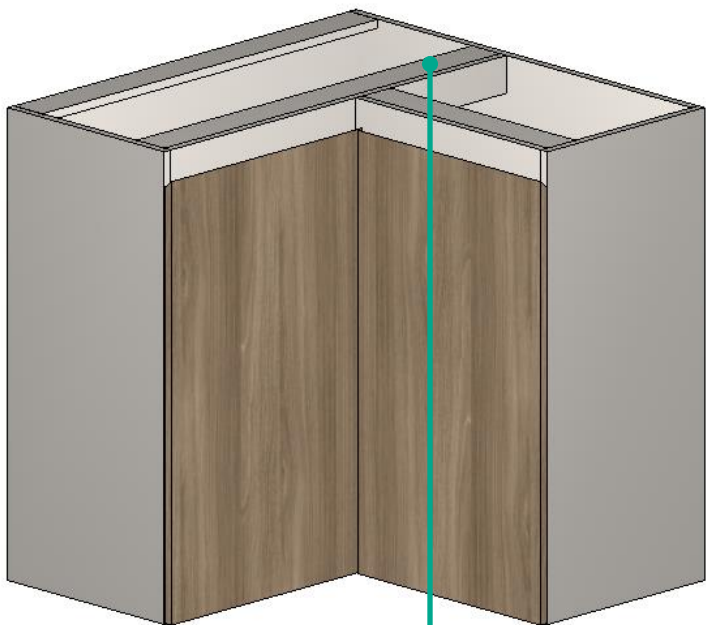

Travessa Horizontal

Canto L Direito

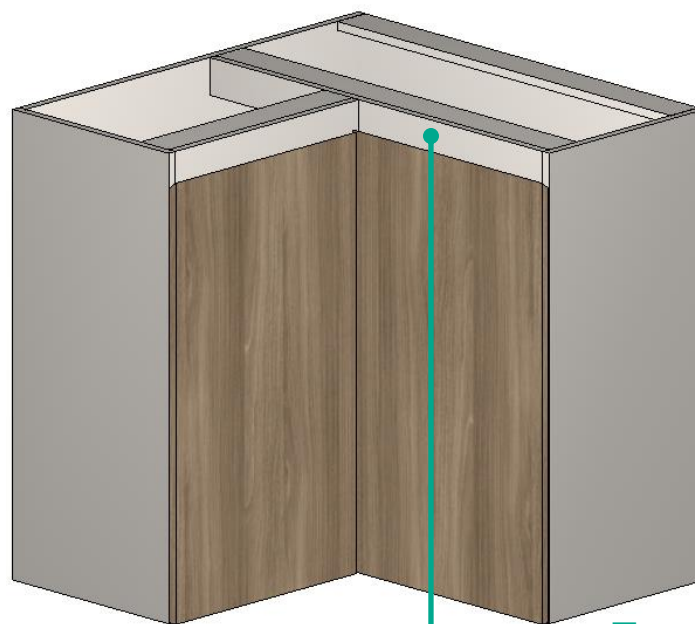

Travessa Cava

Os cantos L recebem as mesmas configurações de montagem e dimensões dos cantos L da linha de Cozinhas e possuem **Travessas Cava utilizadas como batentes das portas**. As Travessas Cava e as Travessas Horizontais recebem configuração de **dimensão, espessura e de fita de borda** e as portas recebem configuração de **avanço sobre a travessa**.



Modulação – Cozinha Cava Madeira

Inferiores – Cantos Oblíquos

Canto Oblíquo 1 Porta

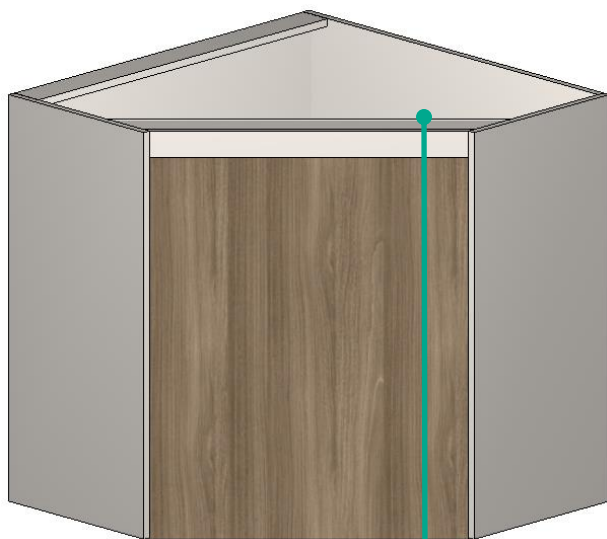

Travessa Horizontal

Canto Oblíquo 2 Portas

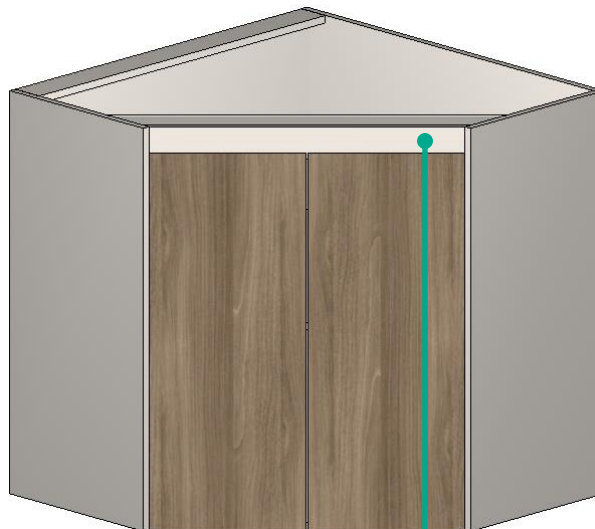

Travessa Cava

Disponível Canto Oblíquo 1P e Canto Oblíquo 2P.

Recebem as mesmas configurações de montagem e dimensões dos cantos oblíquos da linha de Cozinhas e possuem **Travessas Cava utilizadas como batentes das portas.**

As Travessas Cava e as Travessas Horizontais recebem configuração de **dimensão, espessura e de fita de borda** e as portas recebem configuração de **avanço sobre a travessa.**

Modulação – Cozinha Cava Madeira

Inferiores – Pias

Balcão 1 Porta



Balcão 2 Portas

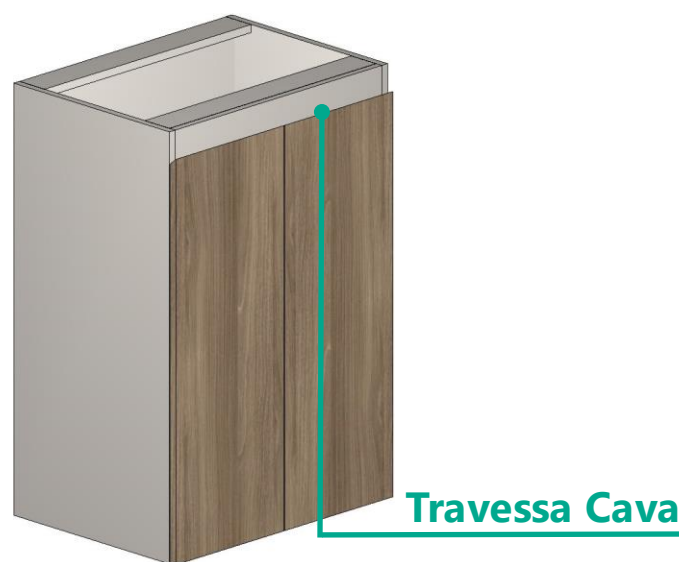

Recebem as mesmas configurações de montagem e dimensões dos módulos da linha de Cozinhas e possuem **Travessas Cava utilizadas como batentes das portas**. As Travessas Cava e as Travessas Horizontais recebem configuração de **dimensão, espessura e de fita de borda** e as portas recebem configuração de **avanço sobre a travessa**.

Modulação – Cozinha Cava Madeira

Inferiores – Dimensões e Afastamentos

Configurador de Dimensões

Configuração Padrão

Promob

- Medidas de Inserção
- Montagem Geral
- Cozinhas
 - Engenharia
 - Espessuras
 - Fitas de Borda
 - Cozinha Cava
 - Cozinha Cava Madeira
 - Inferiores
 - Dimensões / Afastamentos**
 - Superiores
 - Folgas
 - Banheiros
 - Domitórios
 - Escritórios
 - Salas
 - Linha Industrial
 - Composições
 - Itens Avulsos
 - Painéis / Tampos / Tamburatos
 - Ferragens e Fixadores

Dimensões

Vista Lateral

Balcões Construtor Cantos L Cantos Obliquos

O1

A B

Sim Sim Sim

O2

A B

Não Não Não

Cozinhas Cava Madeira\Inferiores

A - Dimensão da Travessa Cava	80
B - Espessura da Travessa Cava	18
C - Travessa Frontal	Sim
D - Dimensão da Divisória Parcial	80

Aplicar nos itens selecionados

Aplicar nos itens existentes

Aplicar OK Cancelar



Modulação – Cozinha Cava Madeira

Inferiores - Folgas

Configurador de Dimensões

Configuração Padrão

Promob

- Medidas de Inserção
- Montagem Geral
- Cozinhas
 - Engenharia
 - Espessuras
 - Fitas de Borda
 - Cozinha Cava
 - Cozinha Cava Madeira
 - Inferiores
 - Superiores
 - Folgas
 - Inferiores
 - Superiores
- Banheiros
- Domitórios
- Escritórios
- Salas
- Linha Industrial
- Composições
- Painéis / Tampos / Tamburatos
- Ferragens e Fixadores

Folgas
Vista Lateral

Cozinhas Cava Madeira\Folgas\Inferiores

A - Avanço Inferior Sobre Travessa Cava	2
B - Avanço Superior Sobre Travessa Cava	20

Aplicar nos itens selecionados
 Aplicar nos itens existentes

Aplicar OK Cancelar

Modulação – Cozinha Cava Madeira

Fita de Borda – Travessa Cava

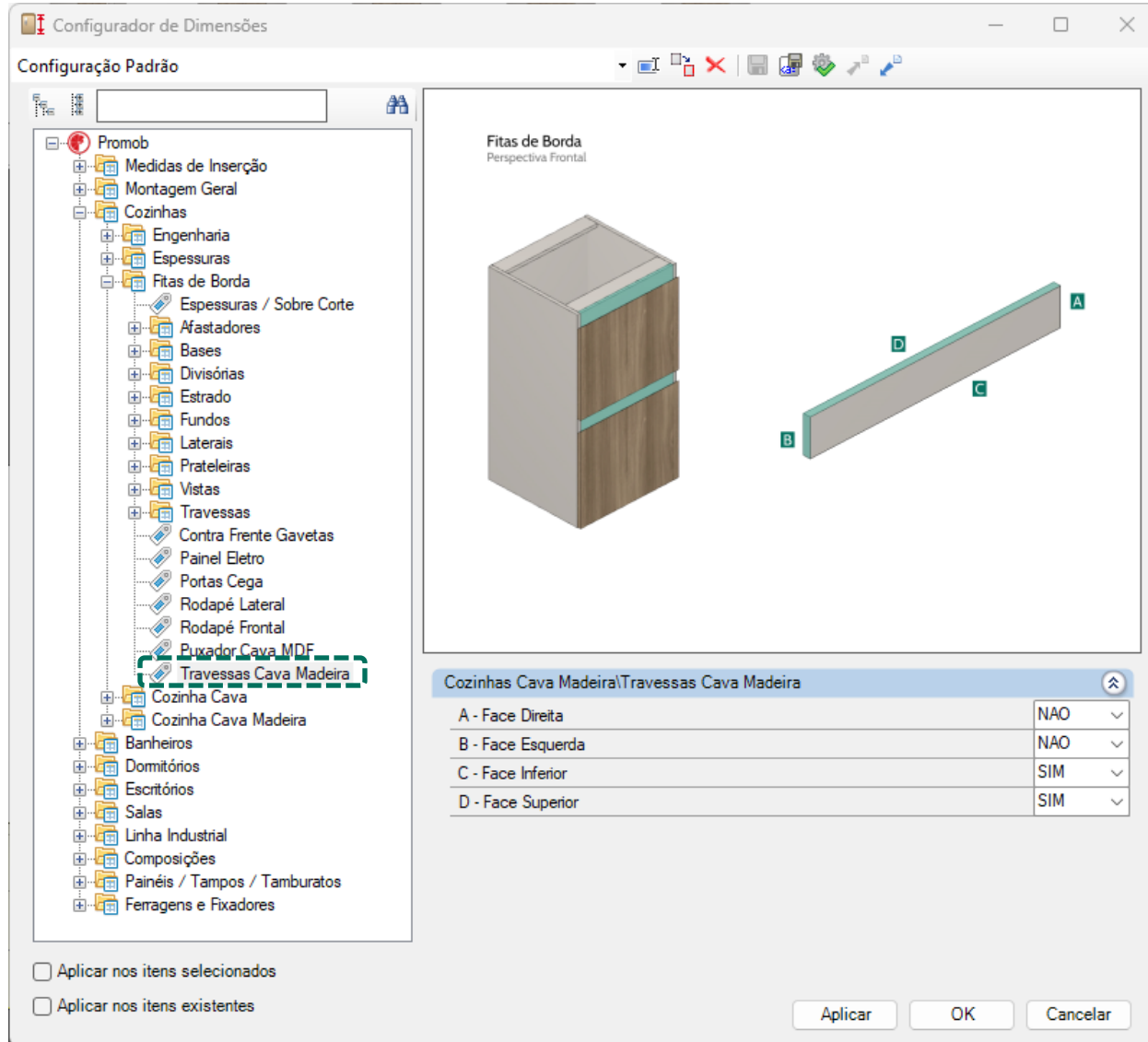

Modulação – Cozinha Cava Madeira

Fita de Borda – Travessa Horizontal

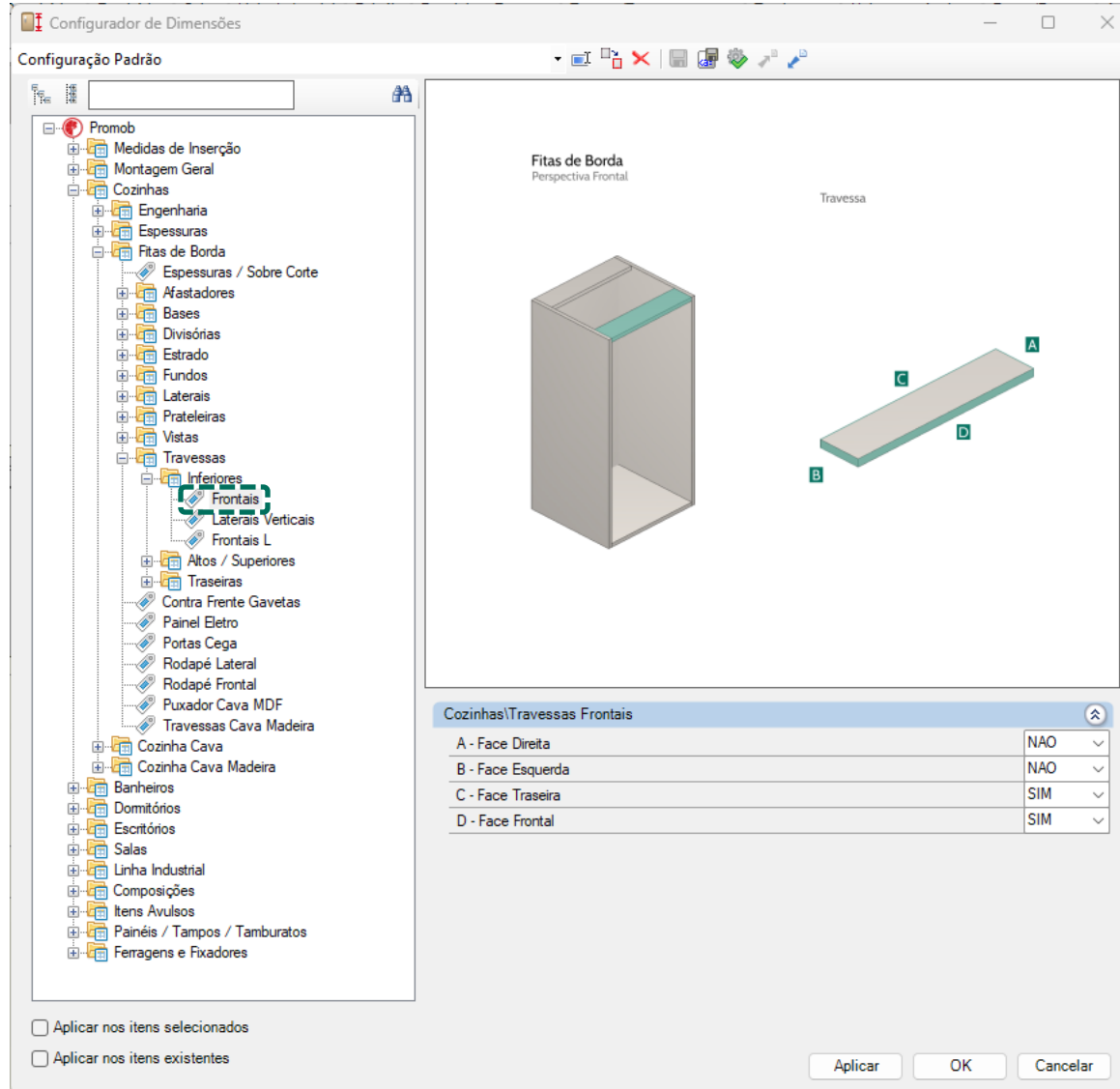

Modulação – Cozinha Cava Madeira

Superiores – Cantos Retos

Canto Reto Esquerdo 2 Portas



Canto Reto Direito 2P



Os cantos retos recebem as mesmas configurações de montagem e dimensões dos cantos retos da linha de Cozinhas e as portas recebem configuração de **folga inferior**.

Modulação – Cozinha Cava Madeira

Superiores – Cantos L

Canto L Esquerdo

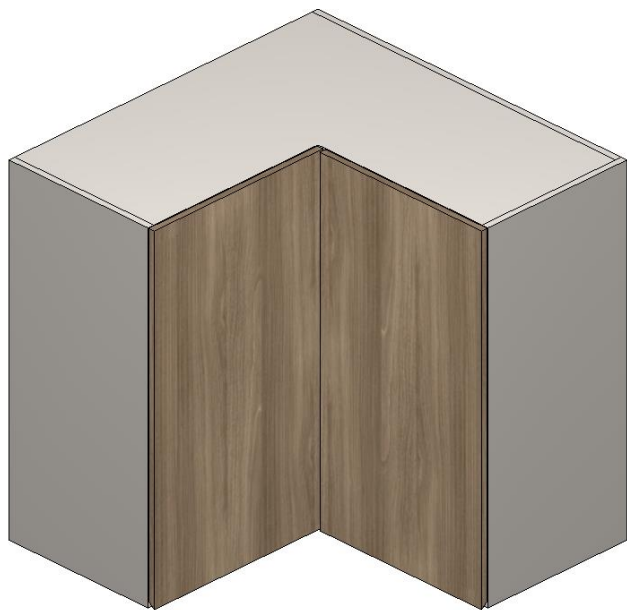

Canto L Direito



Os cantos L recebem as mesmas configurações de montagem e dimensões dos cantos L da linha de Cozinhas e as portas recebem configuração de **folga inferior**.

Modulação – Cozinha Cava Madeira

Superiores – Cantos Oblíquos

Canto Oblíquo 1 Porta



Canto Oblíquo 2 Portas



Disponível **Canto Oblíquo 1P** e **Canto Oblíquo 2P**. Os cantos oblíquos recebem as mesmas configurações de montagem e dimensões dos cantos oblíquos da linha de Cozinhas e as portas recebem configuração de **folga inferior**.

Modulação – Cozinha Cava Madeira

Superiores – Dimensões e Afastamentos

Configurador de Dimensões

Configuração Padrão

Promob

- Medidas de Inserção
- Montagem Geral
- Cozinhas
 - Engenharia
 - Espessuras
 - Fitas de Borda
 - Cozinha Cava
 - Cozinha Cava Madeira
 - Inferiores
 - Superiores
 - Dimensões / Afastamentos
 - Folgas
- Banheiros
- Domitórios
- Escritórios
- Salas
- Linha Industrial
- Composições
- Painéis / Tampos / Tamburatos
- Ferragens e Fixadores

Dimensões

Vista Lateral

Vista Lateral

Cozinhas Cava Madeira\Superiores

A - Dimensão da Travessa Cava	80	▼
B - Espessura da Travessa Cava	18	▼
C - Dimensão da Divisória Parcial	80	▼

Aplicar nos itens selecionados

Aplicar nos itens existentes

Aplicar OK Cancelar



Modulação – Cozinha Cava Madeira

Superiores - Folgas

Configurador de Dimensões

Configuração Padrão

Promob

- Medidas de Inserção
- Montagem Geral
- Cozinhas
 - Engenharia
 - Espessuras
 - Fitas de Borda
 - Cozinha Cava
 - Cozinha Cava Madeira
 - Inferiores
 - Superiores
 - Folgas
 - Inferiores
 - Superiores
- Banheiros
- Domitórios
- Escritórios
- Salas
- Linha Industrial
- Composições
- Painéis / Tampos / Tamburatos
- Ferragens e Fixadores

Folgas
Vista Lateral

Cozinhas Cava Madeira\Folgas\Superiores

A - Avanço Inferior Sobre Travessa Cava	20
B - Avanço Superior Sobre Travessa Cava	2
C - Folga Inferior Módulos Aéreos	2

Aplicar nos itens selecionados

Aplicar nos itens existentes

Aplicar OK Cancelar

Construtor de Armários – Coz. Cava Madeira Inferiores

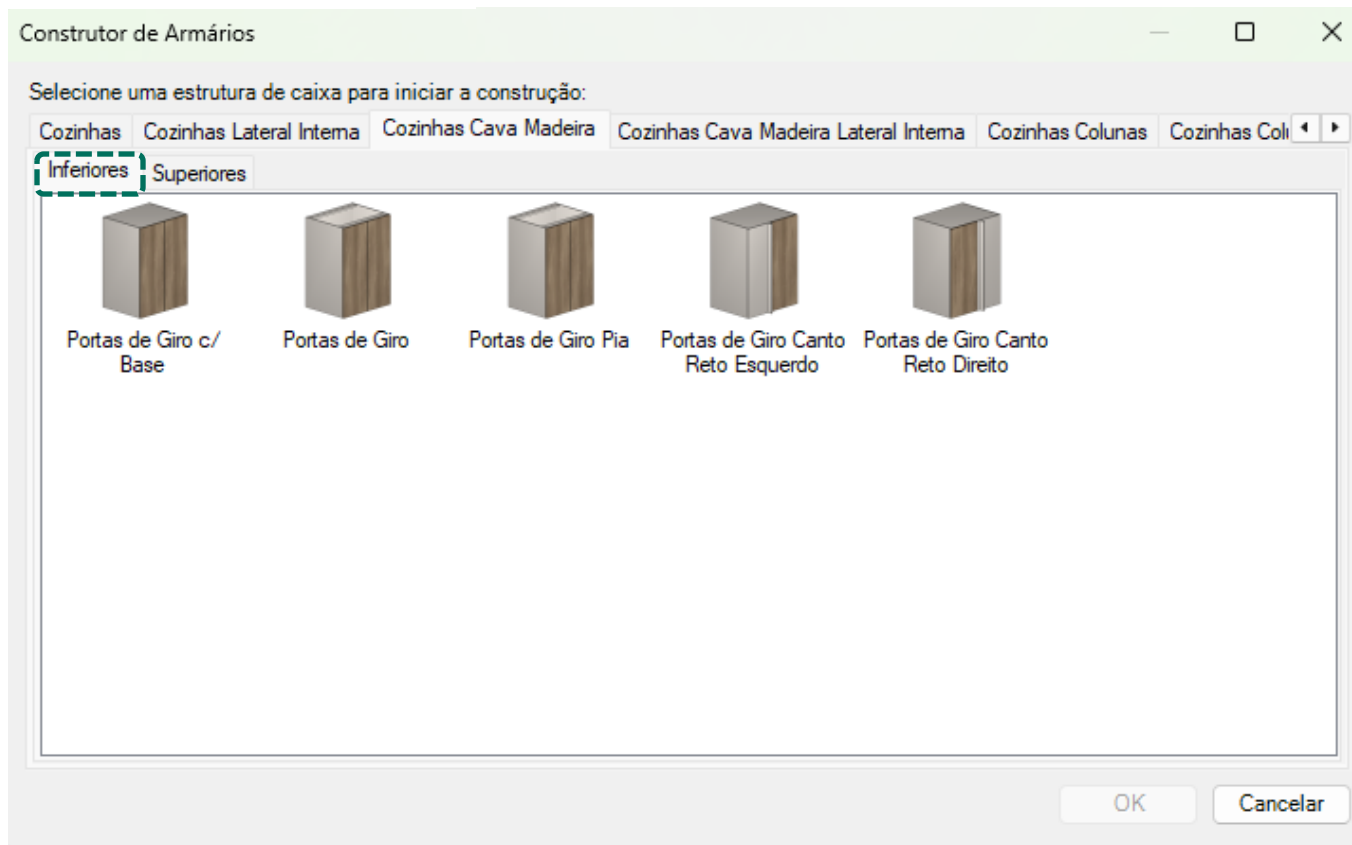

A estrutura da caixa segue o mesmo padrão definido através do **Configurador de Dimensões** na linha de Cozinhas e os módulos estão divididos entre **Inferiores e Superiores**.

Construtor de Armários – Coz. Cava Madeira Superiores

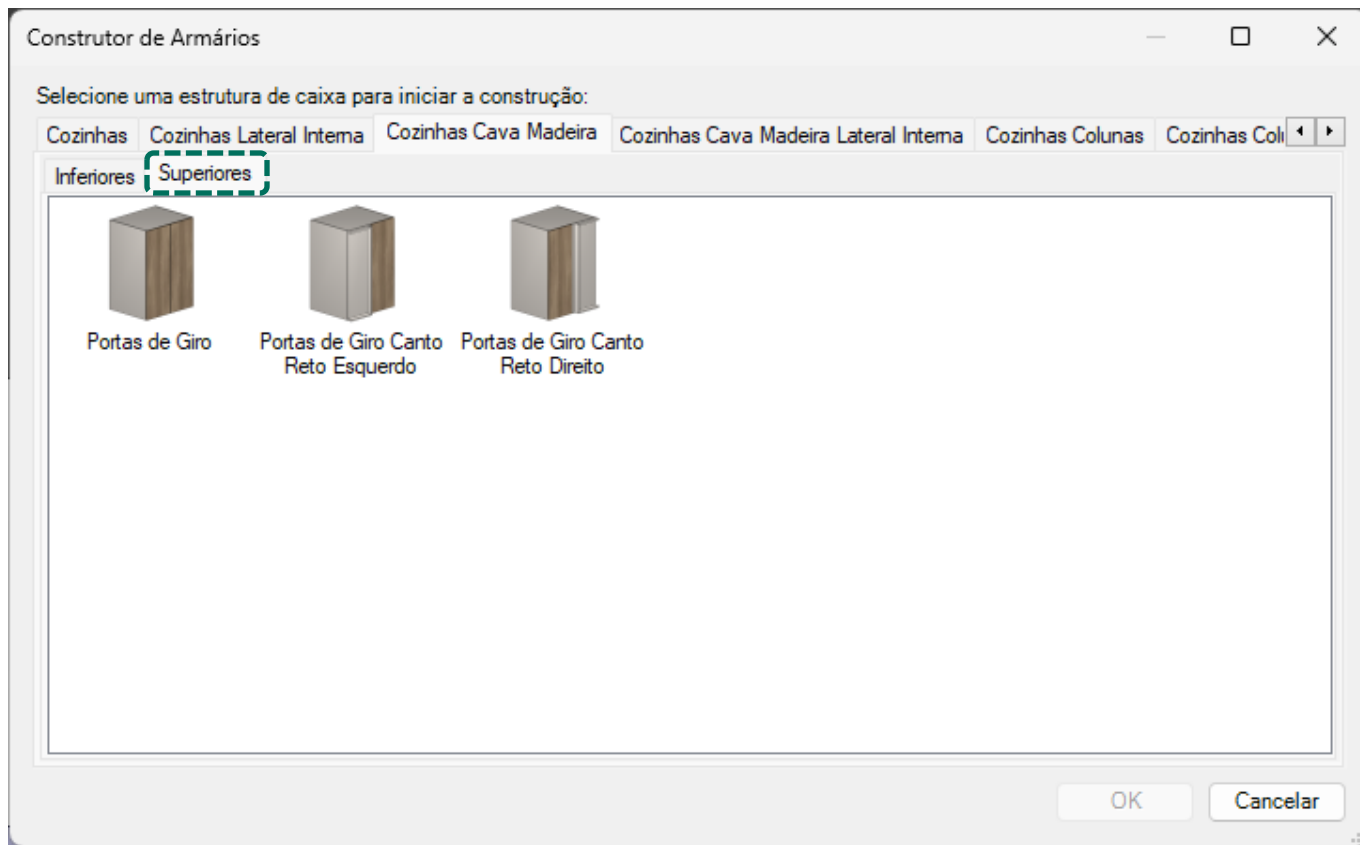

A estrutura da caixa segue o mesmo padrão definido através do **Configurador de Dimensões** na linha de Cozinhas e os módulos estão divididos entre **Inferiores e Superiores**.

Construtor de Armários – Coz. Cava Madeira

Divisórias

**Não Divide Fundo
c/ Recuo Frontal**

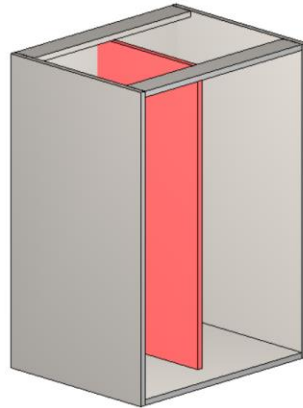

Não divide o fundo;

Recuada na frente
do módulo
(alinhada com as
prateleiras).

**Divide Fundo c/
Recuo Frontal**

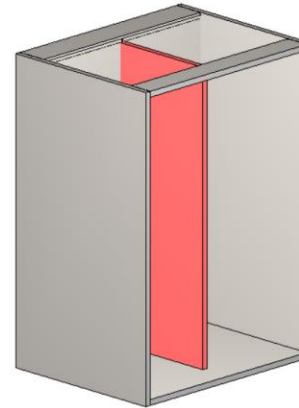

Divide o fundo;

Recuada na frente
do módulo
(alinhada com as
prateleiras).

Construtor de Armários – Coz. Cava Madeira

Divisórias

Parcial

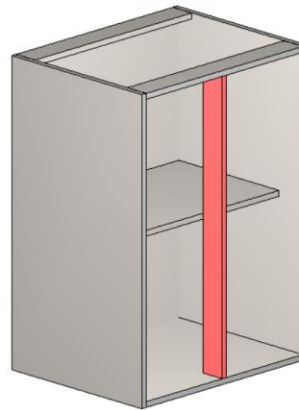

Não divide o fundo;

Alinhada com a
frente do módulo.

Construtor de Armários – Coz. Cava Madeira

Divisória Parcial

Configurador de Dimensões

Configuração Padrão

Promob

- Medidas de Inserção
- Montagem Geral
- Cozinhas
 - Engenharia
 - Espessuras
 - Fitas de Borda
 - Cozinha Cava
 - Cozinha Cava Madeira
 - Inferiores
 - Dimensões / Afastamentos**
 - Superiores
 - Folgas
 - Banheiros
 - Domitórios
 - Escritórios
 - Salas
 - Linha Industrial
 - Composições
 - Painéis / Tapos / Tamburatos
 - Ferragens e Fixadores

Dimensões

Vista Lateral

Perspectiva Frontal

Sim

Não

Cozinhas Cava Madeira\Inferiores

A - Dimensão da Travessa Cava	80	▼
B - Espessura da Travessa Cava	18	▼
C - Travessa Frontal	Sim	▼
D - Dimensão da Divisória Parcial	80	▼

Aplicar nos itens seleccionados

Aplicar nos itens existentes

Aplicar OK Cancelar



Construtor de Armários – Coz. Cava Madeira

Prateleiras Móveis

C/ Recuo Frontal

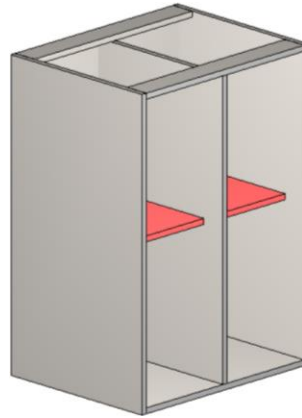

Não divide o fundo;

Recuada na frente
do módulo;

L, Pino ou VB 135.

S/ Recuo Frontal

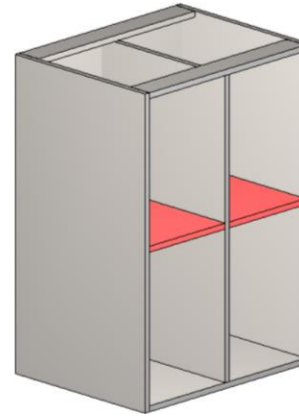

Não divide o fundo;

Alinhada com a
frente do módulo;

L, Pino ou VB 135.

Construtor de Armários – Coz. Cava Madeira

Prateleiras Fixas

**Não Divide Fundo
c/ Recuo Frontal**

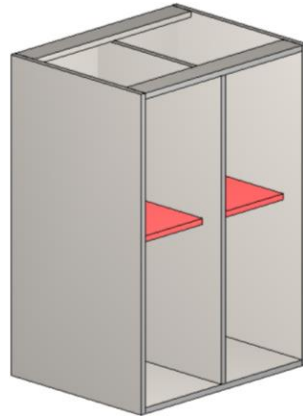

Não divide o fundo;

Recuada na frente
do módulo;

Mesma ferragem
da Caixa.

**Divide Fundo c/
Recuo Frontal**

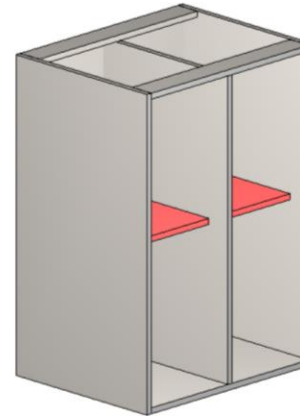

Divide o fundo;

Recuada na frente
do módulo;

Mesma ferragem
da Caixa.

Construtor de Armários – Coz. Cava Madeira

Prateleiras Fixas p/ Divisória Parcial

Não divide fundo

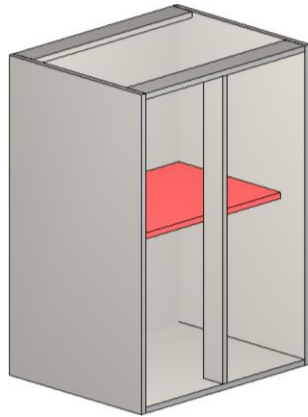

Não divide o fundo;

Recuada na frente
do módulo;

L, Pino ou VB 135.

Divide fundo

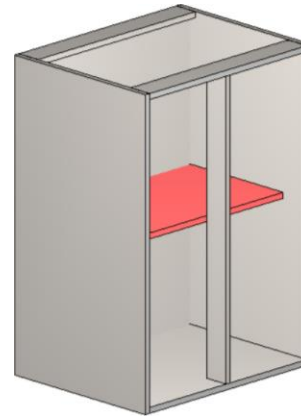

Não divide o fundo;

Recuada na frente
do módulo;

L, Pino ou VB 135.

Construtor de Armários – Coz. Cava Madeira

C/ Recuo Frontal

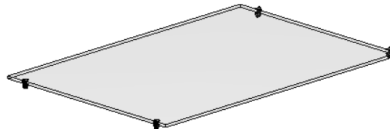

Não divide o fundo;

Recuada na frente
do módulo.

Construtor de Armários – Coz. Cava Madeira

Travessa Cava

Com Prateleira

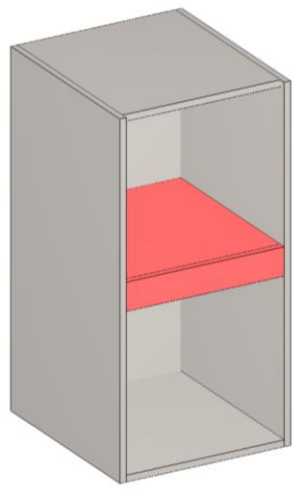

Não divide o fundo;
Sem recuo frontal;
Mesma ferragem da
caixa.

Sem Prateleira

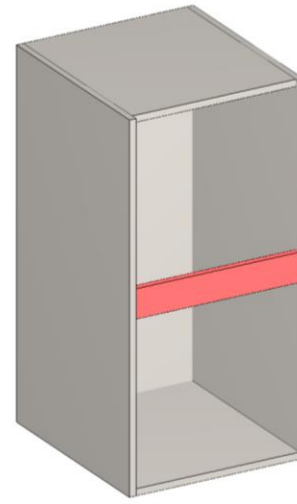

Mesma ferragem
da caixa.

Construtor de Armários – Coz. Cava Madeira

Travessa Cava

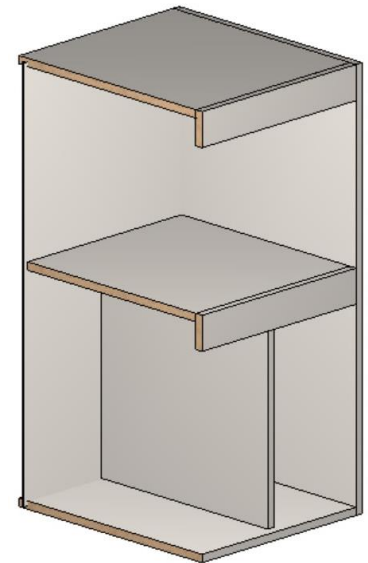
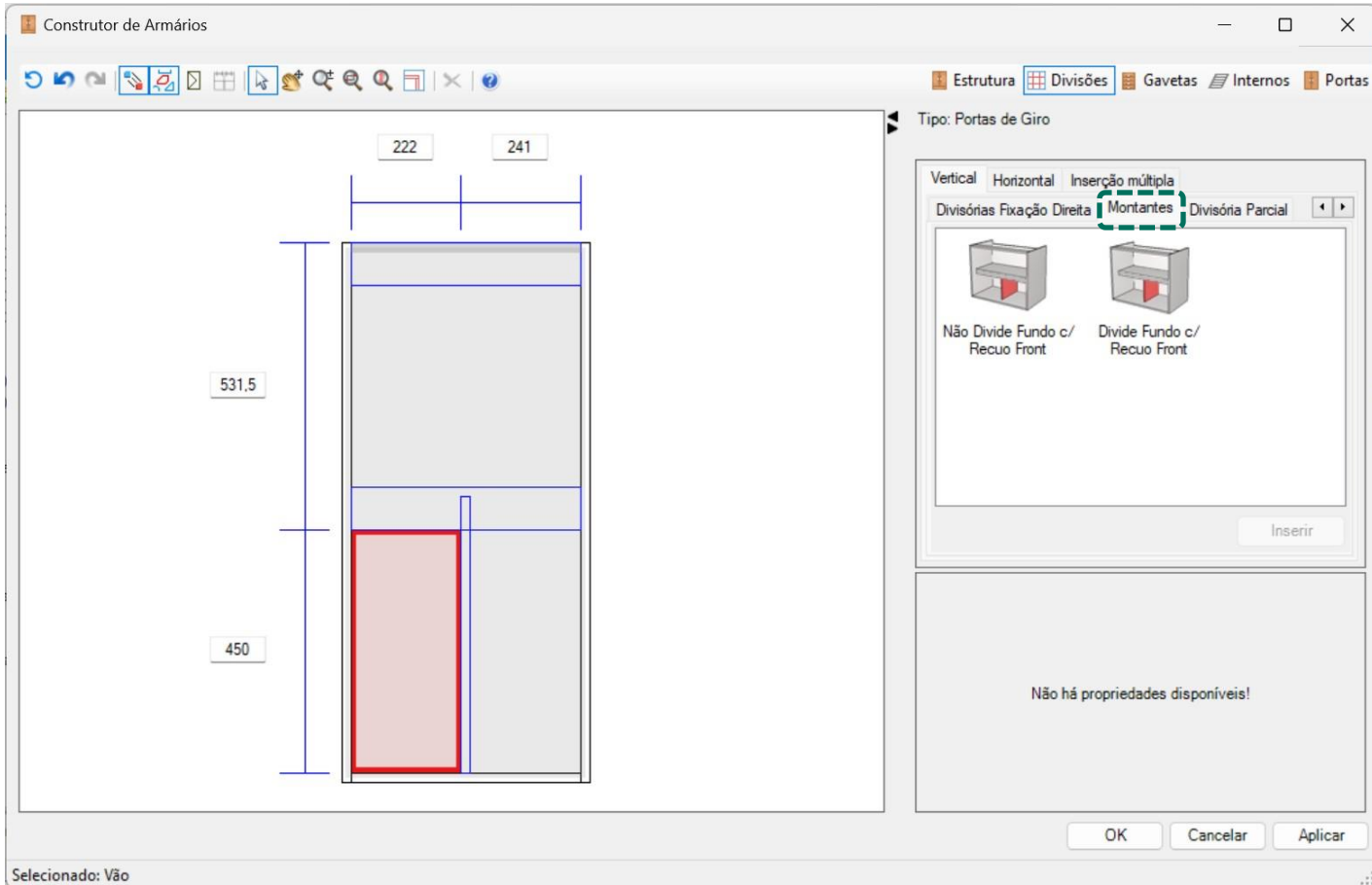

A Travessa Cava deve ser inserida **manualmente**. Para a travessa cava com prateleira, há disponível divisórias verticais de **Montantes**.

Construtor de Armários – Coz. Cava Madeira

Travessa Cava

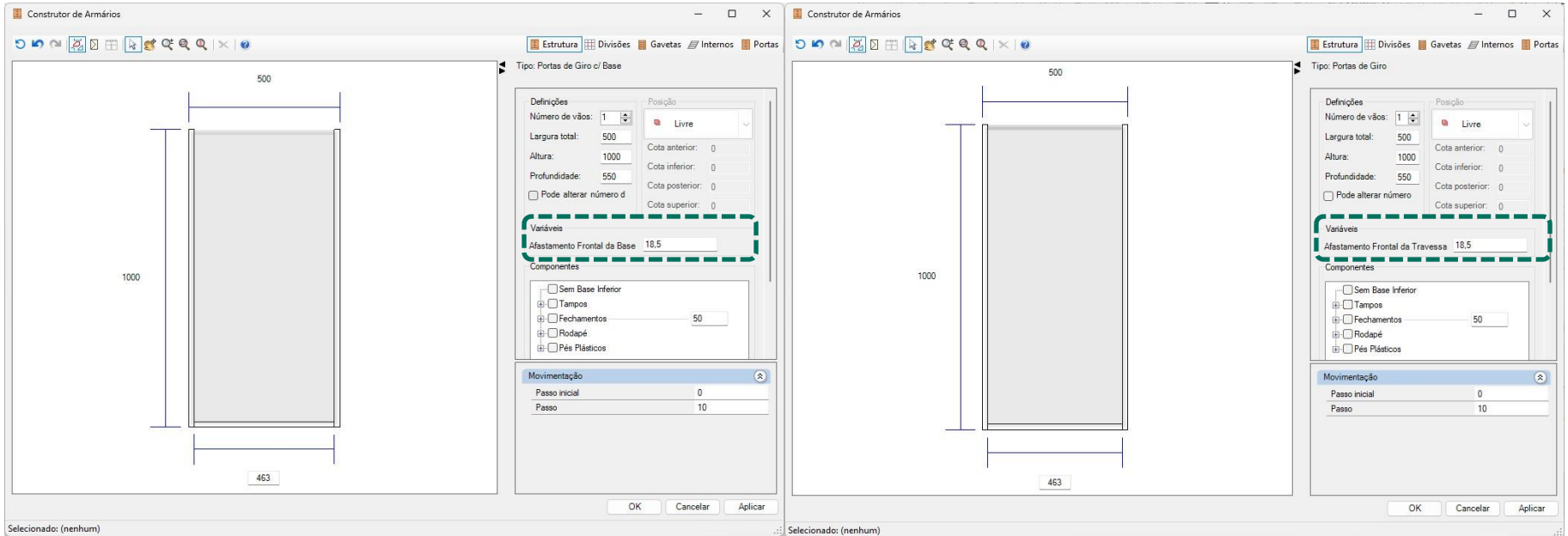

Base recuada

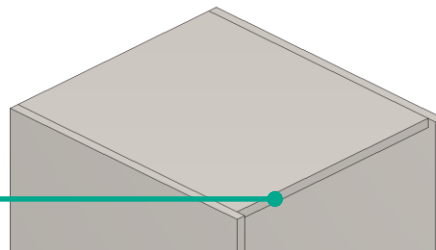

Base recuada

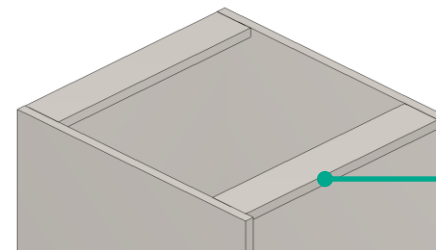

Nos módulos inferiores com porta de giro é possível realizar alterações no **afastamento da base e da travessa frontal** para receber a **travessa cava**.

Construtor de Armários – Coz. Cava Madeira

Travessa Cava

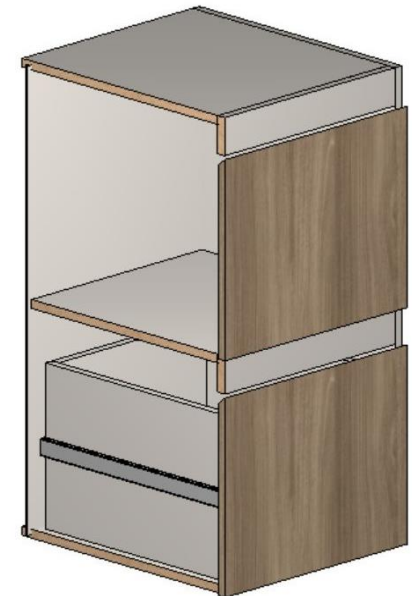
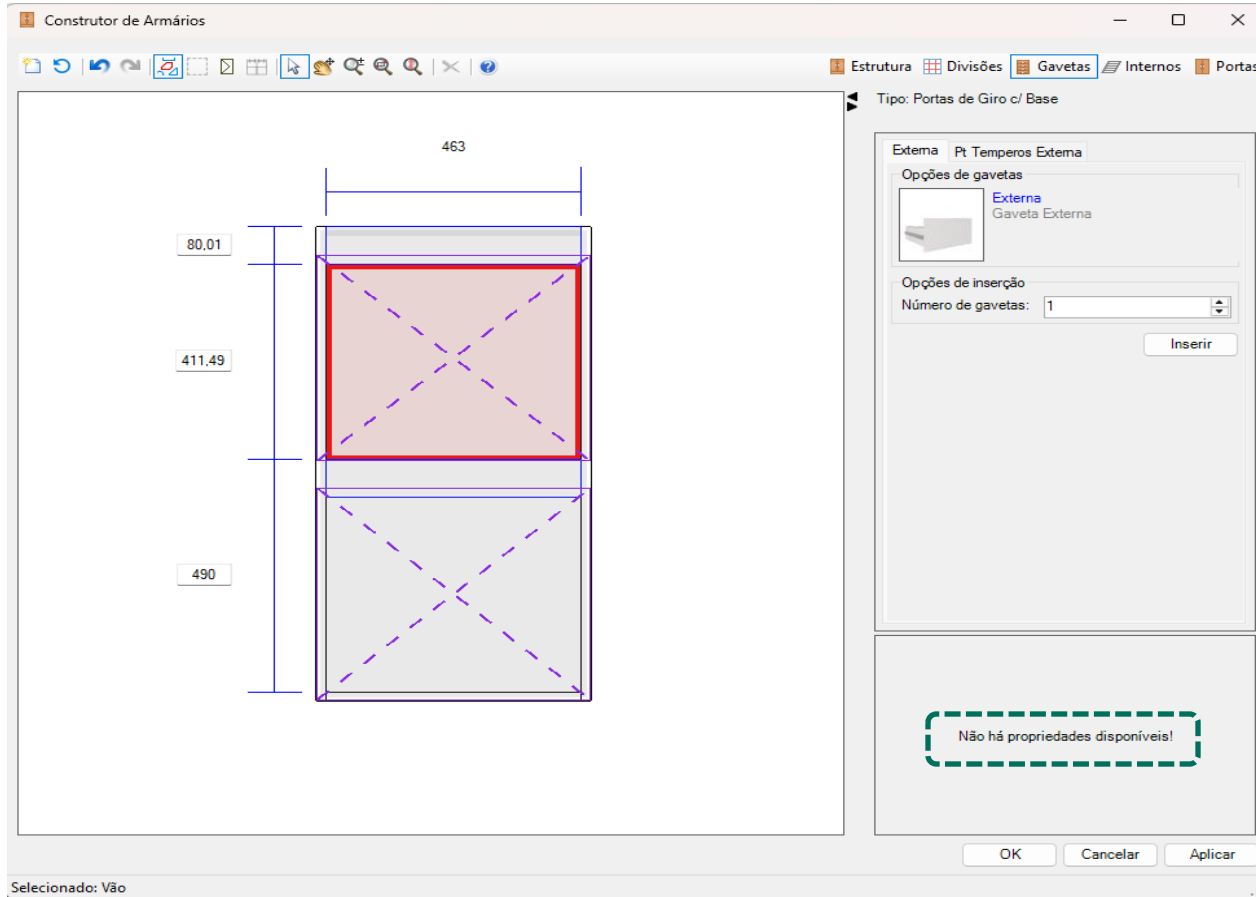

Em **gaveteiros** é necessário utilizar uma das travessas na **parte superior de portas e/ou gavetas**. Caso contrário, o redimensionamento ocorrerá de forma incorreta.

Linha Banheiro

Modulação – Banheiro

Inferiores - Balcões

Nicho

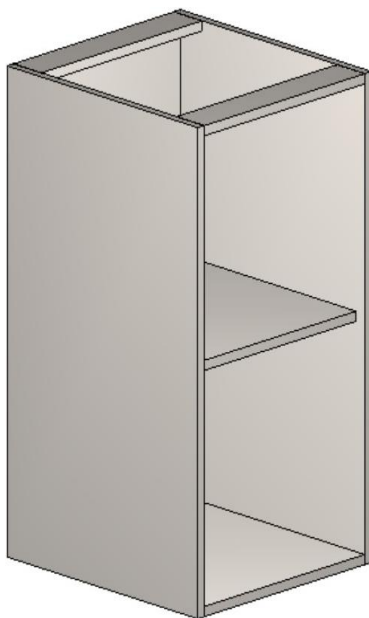

Balcão 1 Porta



Balcão 2 Portas



As dimensões das composições podem ser definidas no **Configurador de Dimensões** no momento do projeto.

Modulação – Banheiro

Inferiores - Balcões

Balcão 3 Portas



Balcão Tulha



Acessório **tulha agregado** não gera informação de furação.

Modulação – Banheiro

Inferiores - Balcões

Nicho +
1 Gavetão

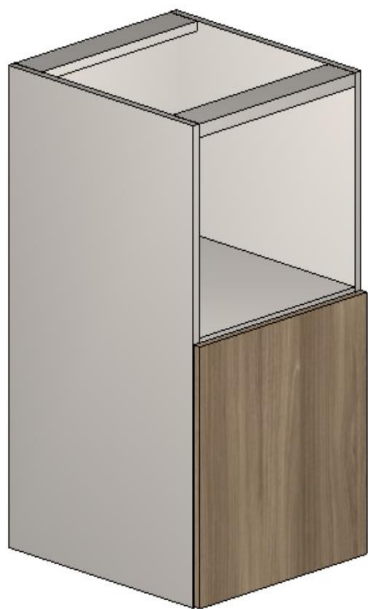

Nicho +
1 Porta



Nicho +
2 Portas

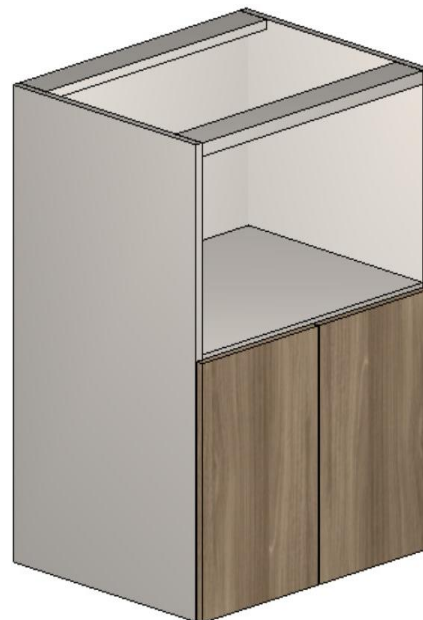

2 Portas
Deslizantes



Para edição da **altura do nicho** veja o próximo slide.

Modulação – Banheiro

Inferiores - Balcões

Nicho +
1 Gavetão

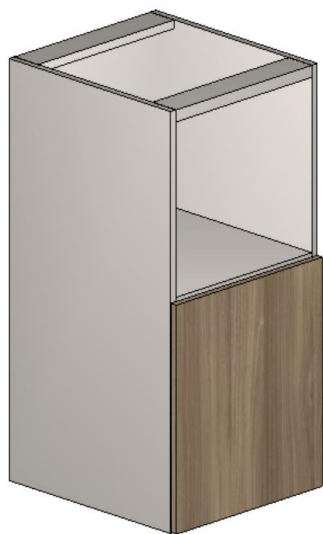

Nicho +
1 Porta

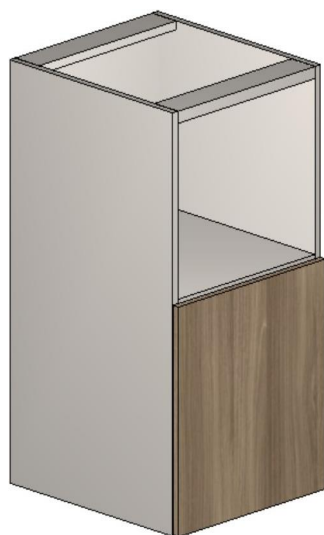

Nicho +
2 Portas

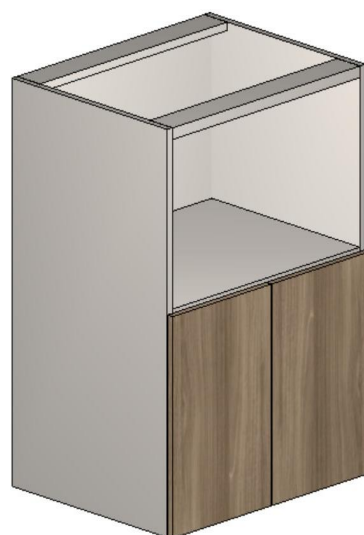

Ferramentas

- Aberturas
- Agregados
- Arranjo
- Modelos
- Movimentação
- Propriedades

Avançado

Módulo

Cotas

Afastamento Piso	0
Cota Anterior	3543,68
Cota Inferior	1423,97
Cota Posterior	706,32
Cota Superior	2876,03

Dimensões

Largura	600
Altura	760
Profundidade	550
Escalar	Não

Imagem

Medida Altura Vão Nicho - A

350

etc| Outras

Área	Sem área
Camada	Banheiros
Observações	...

O valor da **Medida da Altura do Vão do Nicho** pode ser editado através das **Propriedades**.

Modulação – Banheiro

Inferiores - Gaveteiros

1 Gavetão

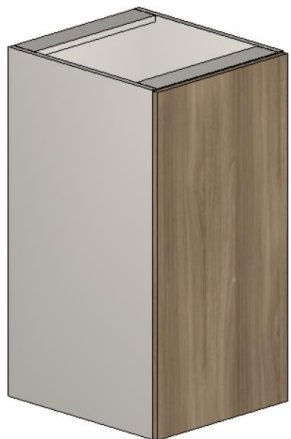

2 Gavetões



3 Gavetas

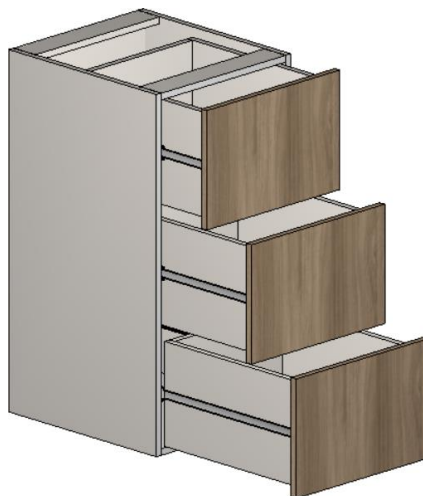

4 Gavetas

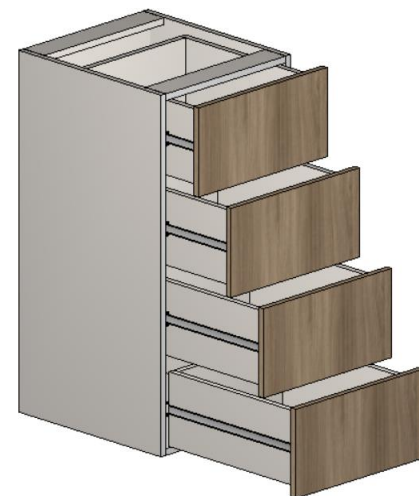

1 Porta + 1 Gavetão

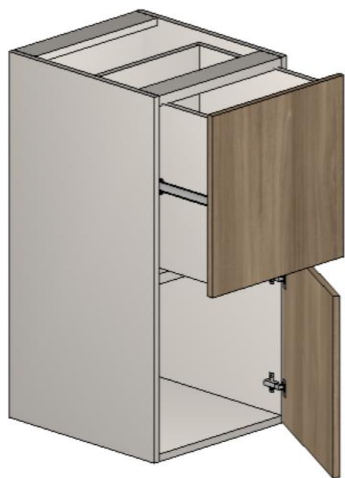

1 Porta + 2 Gav.

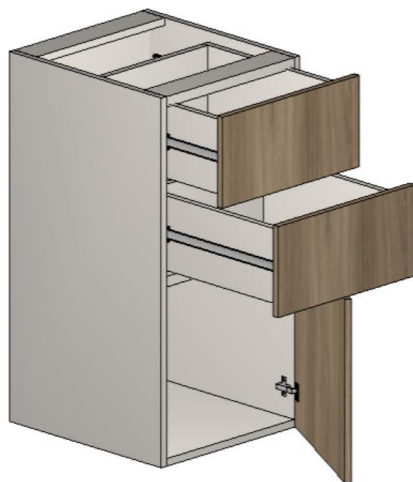

2 Portas + 1 Gav.



2 Portas + 2 Gav.

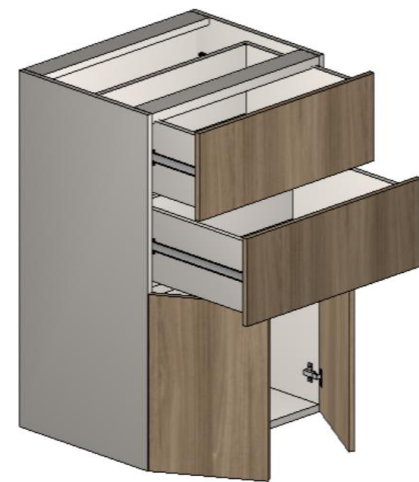

Modulação – Banheiro

Inferiores - Gaveteiros

1 Basculante + 1 Gav.

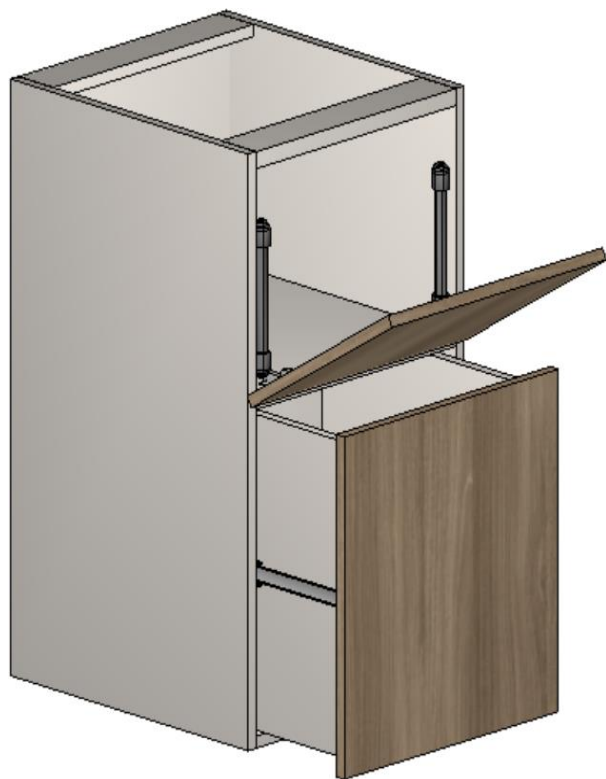

Os pistões agregados à basculante, são identificados como pistão com força inversa (PISTINV). Os pistões não geram informação de furação. Ver slide sobre pistões.

Modulação – Banheiro

Superiores

Nicho

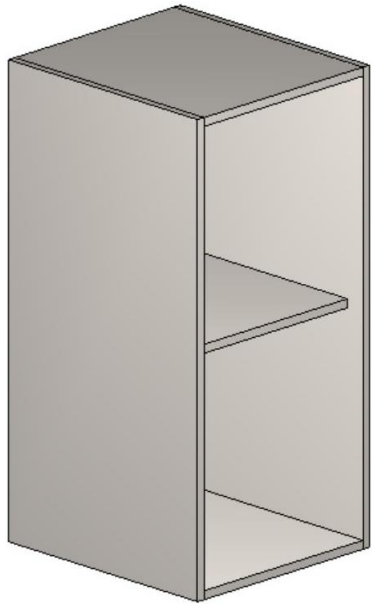

1 Porta



2 Portas



2 Portas Deslizantes



Modulação – Banheiro

Cantoneiras - Inferiores

Diagonal - Esquerda

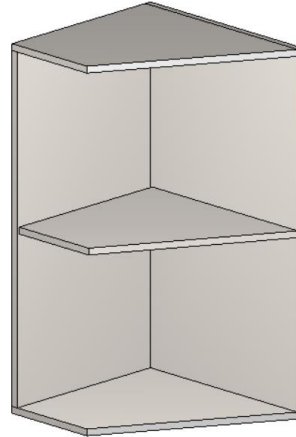

Diagonal - Direita

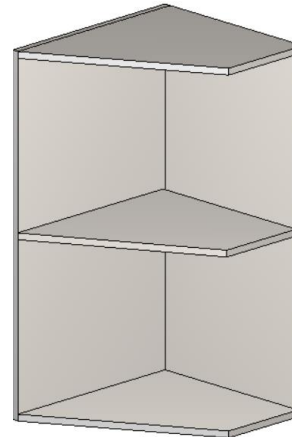

Chanfrado - Direito

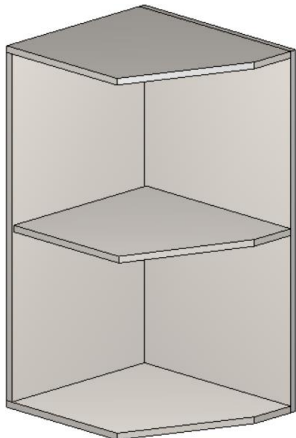

Chanfrado - Esquerdo

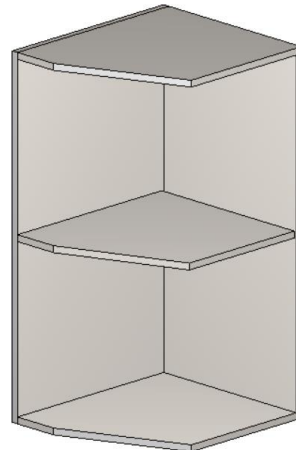

Curvo - Esquerdo

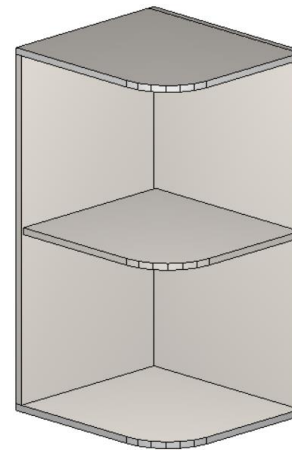

Curvo - Direito

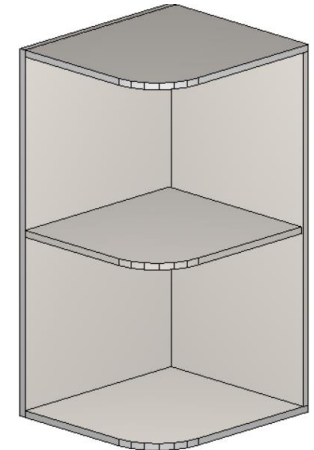

Os módulos podem ter suas prateleiras alteradas na aba "Agregados"

Linha Dormitório

Modulação – Dormitórios

- Na biblioteca do Promob Maker ficam disponíveis os módulos de armário de canto e bancadas inferiores. Os demais módulos da linha de armários para dormitórios são construídos pelo **Construtor de Armários**.
- Estão disponíveis nas opções de módulos com ou sem rodapé.

Modulação – Dormitórios

Altos

1 Porta



2 Portas



2 Porta c/ Cab + Gav



2 Porta c/ Cab



As dimensões das composições podem ser definidas no **Configurador de Dimensões** no momento do projeto.

Modulação – Dormitórios

Altos – Cantos Oblíquos

Canto Oblíquo 1 Porta c/ Rodapé



Canto Oblíquo 1 Porta s/ Rodapé

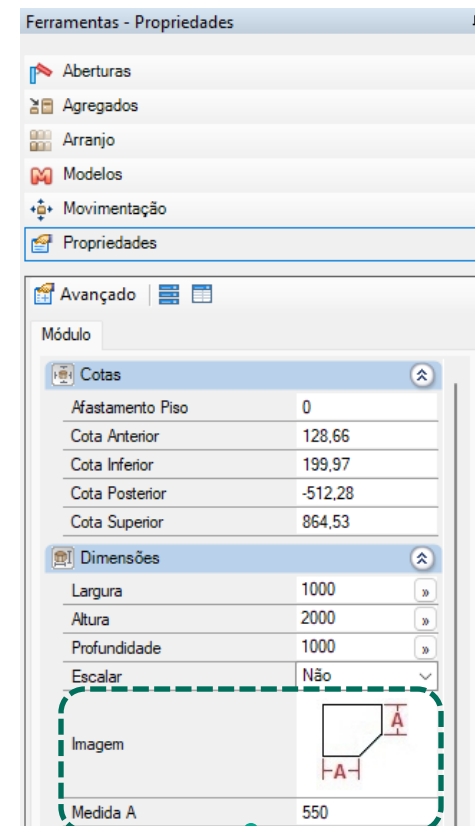
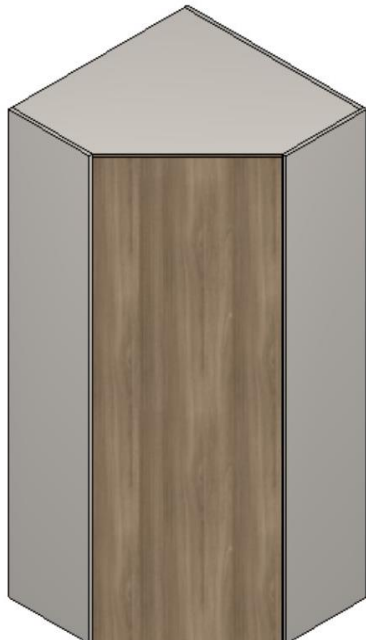

O valor da **medida A** pode ser editado através das **propriedades**.
Através do **Configurador de Dimensões** é possível escolher entre utilizar caixa **com recorte** ou **sem recorte**. A dimensão do recorte da **Caixa com Recorte** pode ser definida através do **Configurador de Dimensões**.

Modulação – Dormitórios

Altos – Cantos Obliquos

Canto Obliquo 2 Portas c/ Rodapé



Canto Obliquo 2 Portas s/ Rodapé



Ferramentas - Propriedades

- Aberturas
- Agregados
- Arranjo
- Modelos
- Movimentação
- Propriedades

Avançado

Módulo

Cotas

Afastamento Piso	0
Cota Anterior	128,66
Cota Inferior	199,97
Cota Posterior	-512,28
Cota Superior	864,53

Dimensões

Largura	1000
Altura	2000
Profundidade	1000
Escalar	Não

Imagem

Medida A

Medida A	550
----------	-----

O valor da **medida A** pode ser editado através das **propriedades**.
Através do **Configurador de Dimensões** é possível escolher entre utilizar caixa **com recorte** ou **sem recorte**. A dimensão do recorte da **Caixa com Recorte** pode ser definida através do **Configurador de Dimensões**.

Modulação – Dormitórios

Altos – Cantos L

Canto L c/ Rodapé

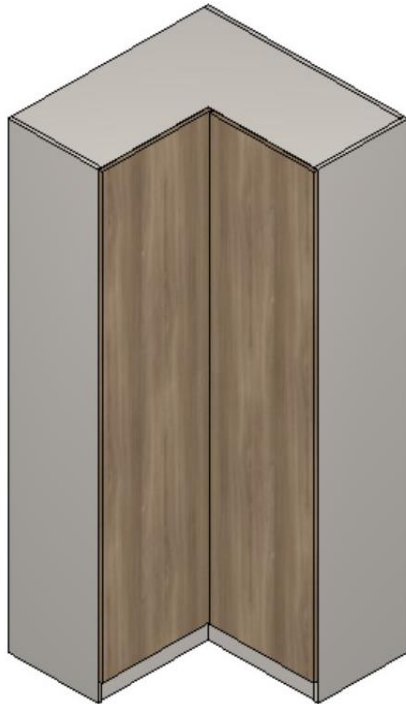

Canto L s/ Rodapé

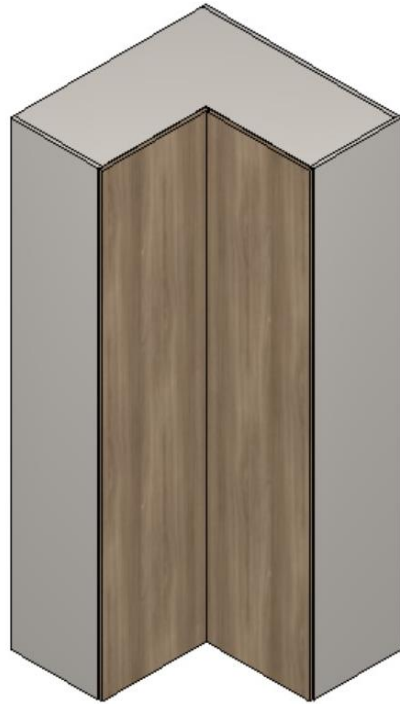

Ferramentas - Propriedades

- Aberturas
- Agregados
- Arranjo
- Modelos
- Movimentação
- Propriedades

Avançado

Módulo Materiais

Cotas

Afastamento Piso	0
Cota Anterior	4312,72
Cota Inferior	235,5
Cota Posterior	-462,72
Cota Superior	0

Dimensões

Largura	1000
Altura	2000
Profundidade	1000
Escalar	Não

Imagem

Medida A	550
Medida B	550

Os valores das **medidas A e B** podem ser editados através das **propriedades** .
 Através do **Configurador de Dimensões** é possível escolher entre utilizar caixa **com recorte**
 ou **sem recorte**. A dimensão do recorte da **Caixa com Recorte** pode ser definida através do
Configurador de Dimensões.

Modulação – Dormitórios

Altos – Cantos Retos

Canto Reto Esq./Dir. c/ Rodapé

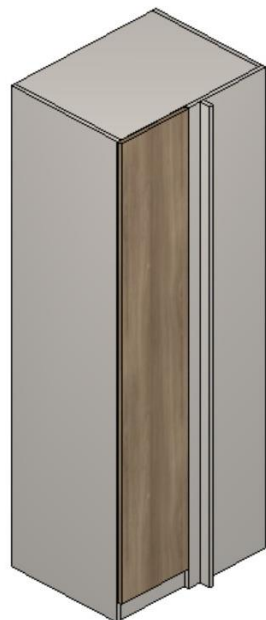

Canto Reto Esq./Dir. s/ Rodapé

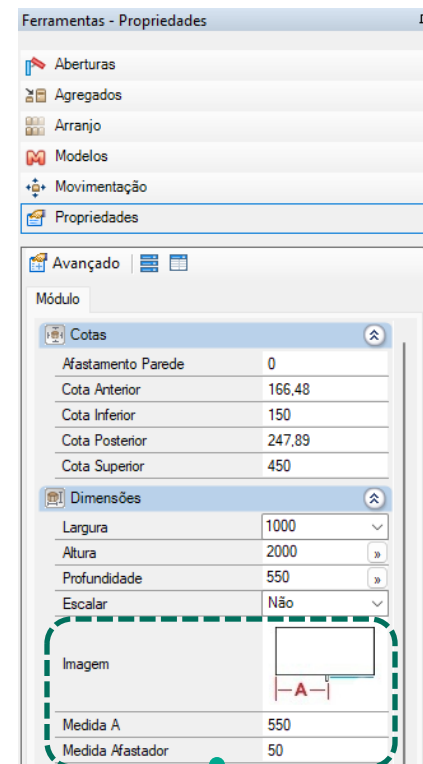
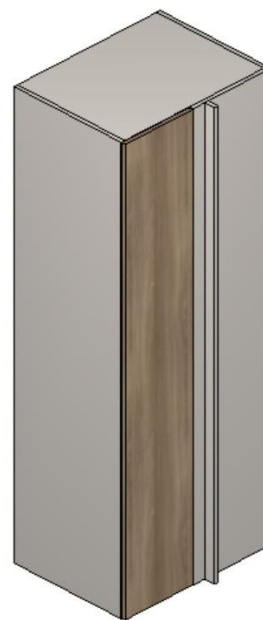

Medida A pode ser editada nas propriedades do módulo durante o projeto.

Possibilidade de aumentar quantidade de prateleiras através dos agregados.

A porta cega pode ser escolhida entre Inteira ou Parcial pelo **Painel de Propriedades**.

A dimensão da porta cega parcial pode ser editada pelo **Painel de Propriedades**.

A dimensão mínima da porta cega parcial pode ser editada pelo **Configurador de Dimensões**.

Modulação – Dormitórios

Superiores

1 Porta



2 Portas



2 Portas Deslizantes



As dimensões das composições podem ser definidas no **Configurador de Dimensões** no momento do projeto.

Modulação – Dormitórios

Superiores

Basculante 1 Porta

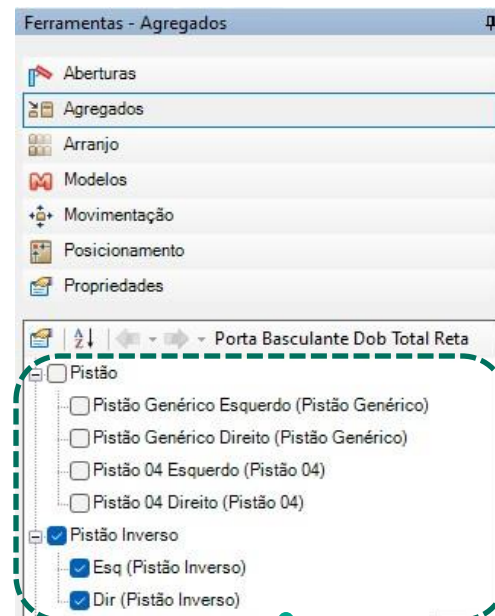

Os módulos podem ter suas prateleiras alteradas na aba "Agregados"
Os pistões agregados aos armários podem ser escolhidos entre pistão com **força inversa** ou **pistão convencional**, onde podem ser identificados nos documentos exportados como **PIST** e **PISTINV**. Os pistões **não** geram informação de furação.

Modulação – Dormitórios

Bancadas – Cantos L

Canto L c/ Rodapé



Canto L s/ Rodapé



Ferramentas - Propriedades

- Aberturas
- Agregados
- Arranjo
- Modelos
- Movimentação
- Propriedades

Avançado

Módulo | Materiais

Cotas

Afastamento Piso	0
Cota Anterior	2898,69
Cota Inferior	821,59
Cota Posterior	951,31
Cota Superior	3028,41

Dimensões

Largura	1000
Altura	900
Profundidade	1000

Escalar Não

Imagem

Medida A	550
Medida B	550

Os valores das **medidas A e B** podem ser editados através das **propriedades**.
 Através do **Configurador de Dimensões** é possível escolher entre utilizar caixa **com recorte**
 ou **sem recorte**. A dimensão do recorte da **Caixa com Recorte** pode ser definida através do
Configurador de Dimensões.

Modulação – Dormitórios

Bancadas – Cantos Oblíquos

Canto Oblíquo 1 e 2 portas c/ Rodapé

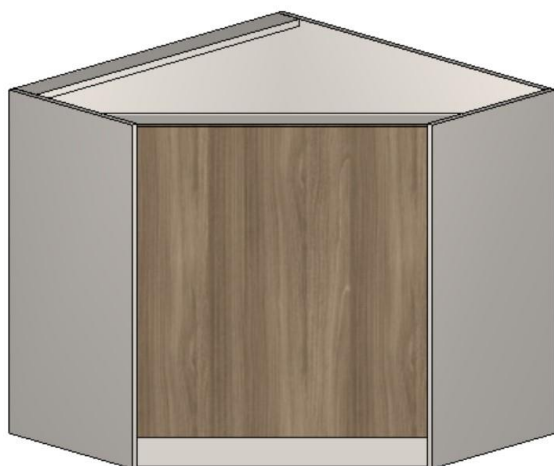

Ferramentas - Propriedades

- Aberturas
- Agregados
- Arranjo
- Modelos
- Movimentação
- Propriedades

Avançado

Módulo

Cotas

Afastamento Piso	0
Cota Anterior	142,88
Cota Inferior	0
Cota Posterior	0
Cota Superior	1614,5

Dimensões

Largura	1000
Altura	1000
Profundidade	1000
Escalar	Não

Imagem

Medida A 550

O valor da **medida A** pode ser editado através das **propriedades**.
Através do **Configurador de Dimensões** é possível escolher entre utilizar caixa **com recorte** ou **sem recorte**. A dimensão do recorte da **Caixa com Recorte** pode ser definida através do **Configurador de Dimensões**.

Modulação – Dormitórios

Bancadas – Cantos Oblíquos

Canto Oblíquo 1 e 2 portas s/ Rodapé

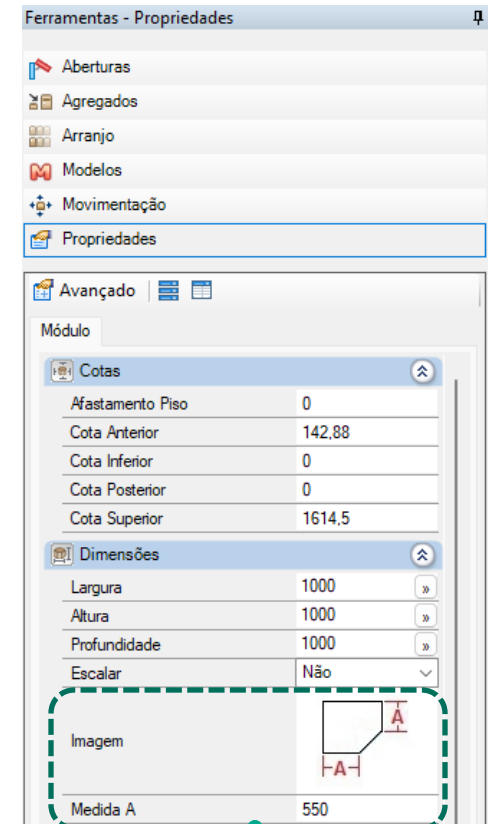

O valor da **medida A** pode ser editado através das **propriedades**.
 Através do **Configurador de Dimensões** é possível escolher entre utilizar caixa **com recorte**
 ou **sem recorte**. A dimensão do recorte da **Caixa com Recorte** pode ser definida através do
Configurador de Dimensões.

Modulação – Dormitórios

Bancadas – Cantos Retos

Canto Reto Esq./Dir. c/ Rodapé

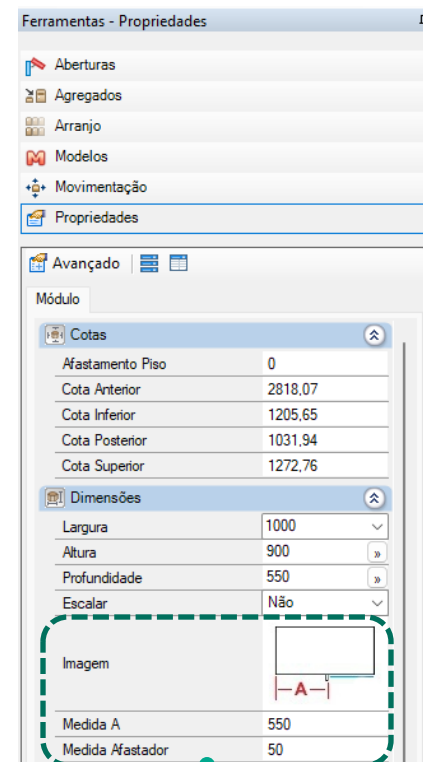

Medida A pode ser editada nas propriedades do módulo durante o projeto. Possibilidade de aumentar quantidade de prateleiras através dos agregados. A porta cega pode ser escolhida entre Inteira ou Parcial pelo **Painel de Propriedades**. A dimensão da porta cega parcial pode ser editada pelo **Painel de Propriedades**. A dimensão mínima da porta cega parcial pode ser editada pelo **Configurador de Dimensões**.

Modulação – Dormitórios

Bancadas – Cantos Retos

Canto Reto Esq./Dir. s/ Rodapé

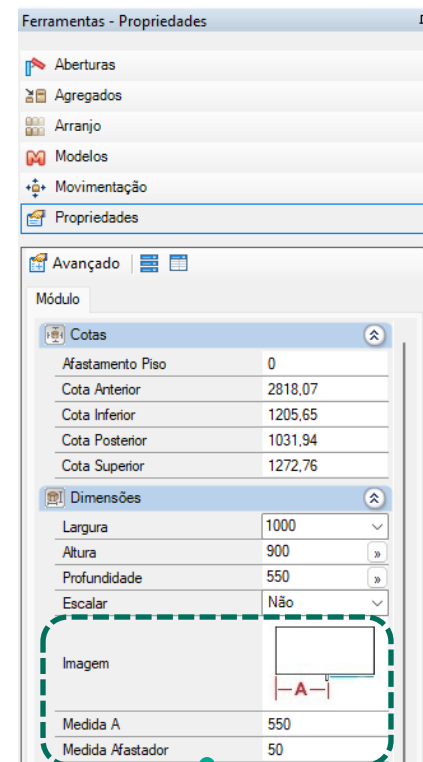
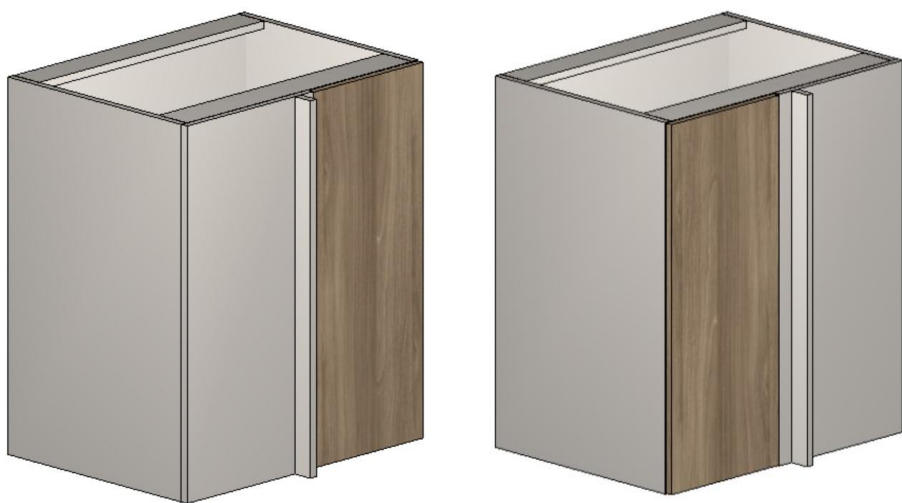

Medida A pode ser editada nas propriedades do módulo durante o projeto.
 Possibilidade de aumentar quantidade de prateleiras através dos agregados.
 A porta cega pode ser escolhida entre Inteira ou Parcial pelo **Painel de Propriedades**.
 A dimensão da porta cega parcial pode ser editada pelo **Painel de Propriedades**.
 A dimensão mínima da porta cega parcial pode ser editada pelo **Configurador de Dimensões**.

Modulação – Dormitórios

Balcões

Portas de Giro



Portas Deslizantes



Portas de Giro



Portas Deslizantes



Com Base Superior

Sem Base Superior

Largura, altura e profundidade podem ser alteradas através do **Construtor de Armários**;
Possibilidade de aumentar quantidade de prateleiras através do **Construtor de Armários**.

Modulação – Dormitórios

Bancadas - Balcões

Nicho
c/ Rodapé

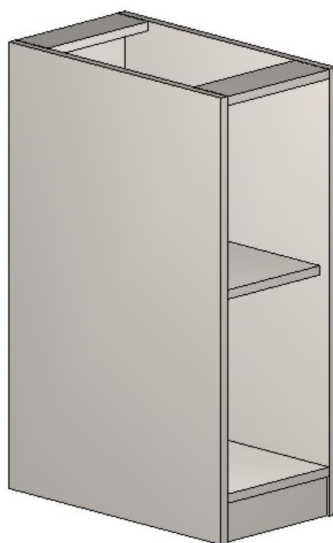

Nicho
s/ Rodapé

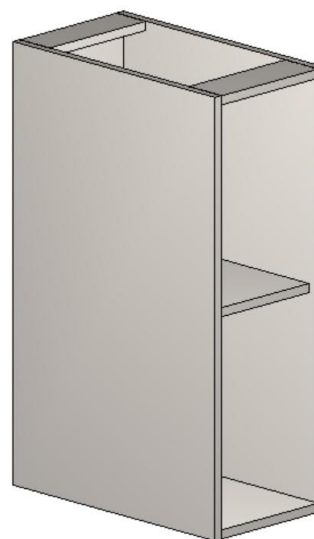

Largura, altura e profundidade podem ser alteradas através do **Construtor de Armários**;
Possibilidade de aumentar quantidade de prateleiras através do **Construtor de Armários**.

Modulação – Dormitórios

Bancadas - Balcões

Balcão 1 Porta
c/ Rodapé



Balcão 1 Porta
s/ Rodapé



Balcão 2 Portas
c/ Rodapé



Balcão 2 Portas
s/ Rodapé



Largura, altura e profundidade podem ser alteradas através do **Construtor de Armários**;
Possibilidade de aumentar quantidade de prateleiras através do **Construtor de Armários**.

Modulação – Dormitórios

Bancadas - Gaveteiros

1 Gaveta c/ e s/ Rodapé

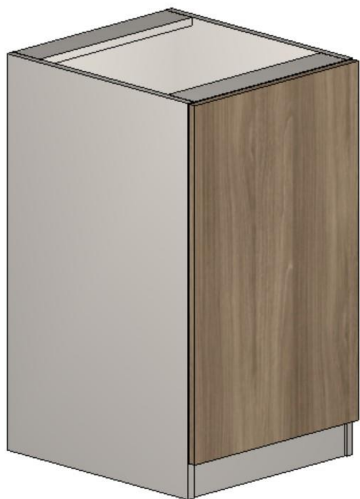

2 Gavetas c/ e s/ Rodapé



3 Gavetas c/ e s/ Rodapé

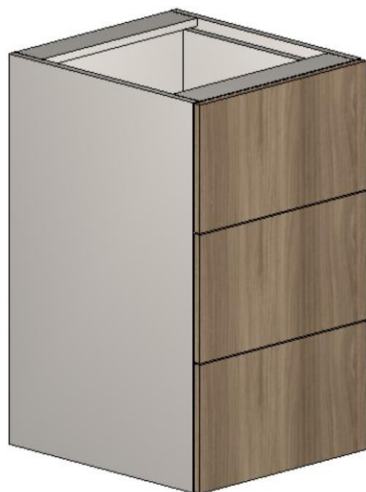

4 Gavetas c/ e s/ Rodapé



Modulação – Dormitórios

Mesas de Cabeceira

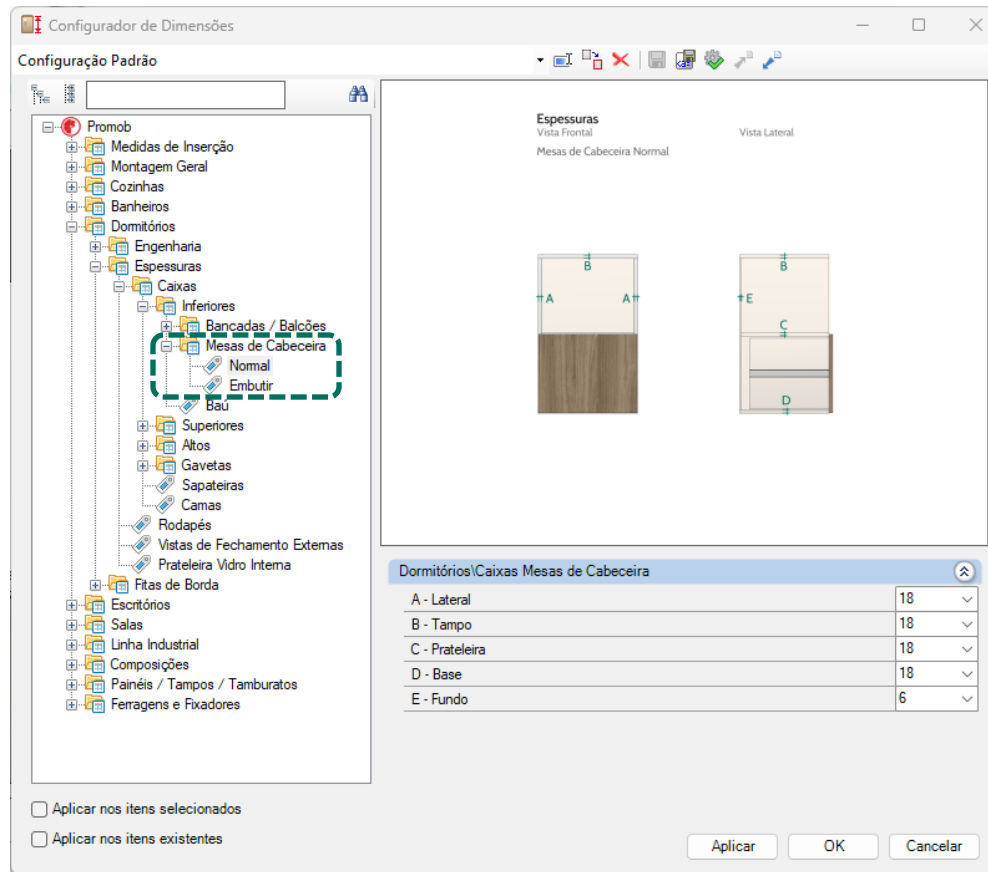

Estão disponíveis na biblioteca mesas de cabeceira com **frentes externas** e **frentes embutidas**. As espessuras dos componentes podem ser definidas através do **Configurador de Dimensões**.

Modulação – Dormitórios

Mesas de Cabeceira

2 Gavetões



Frentes Externas



Frentes Embutidas

3 Gavetas



Frentes Externas



Frentes Embutidas

4 Gavetas



Frentes Externas



Frentes Embutidas



Modulação – Dormitórios

Mesas de Cabeceira

Nicho + 1 Gaveta



Frentes Externas



Frentes Embutidas

Nicho + 2 Gavetas



Frentes Externas



Frentes Embutidas



Modulação – Dormitórios

Mesas de Cabeceira

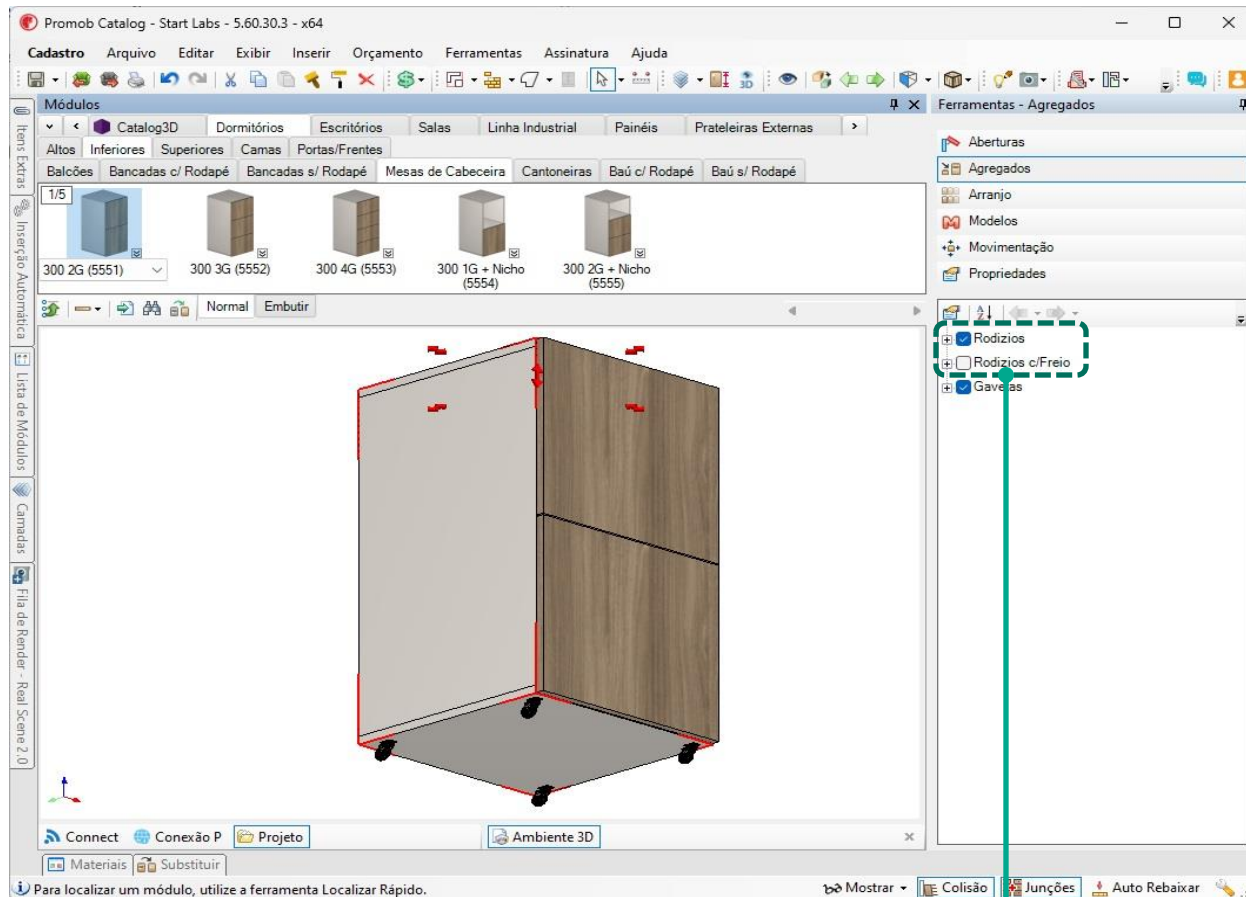

Os módulos **Mesas de Cabeceira** possuem a opção de inserção de rodízios através da aba de Agregados.

Modulação – Dormitórios

Mesas de Cabeceira

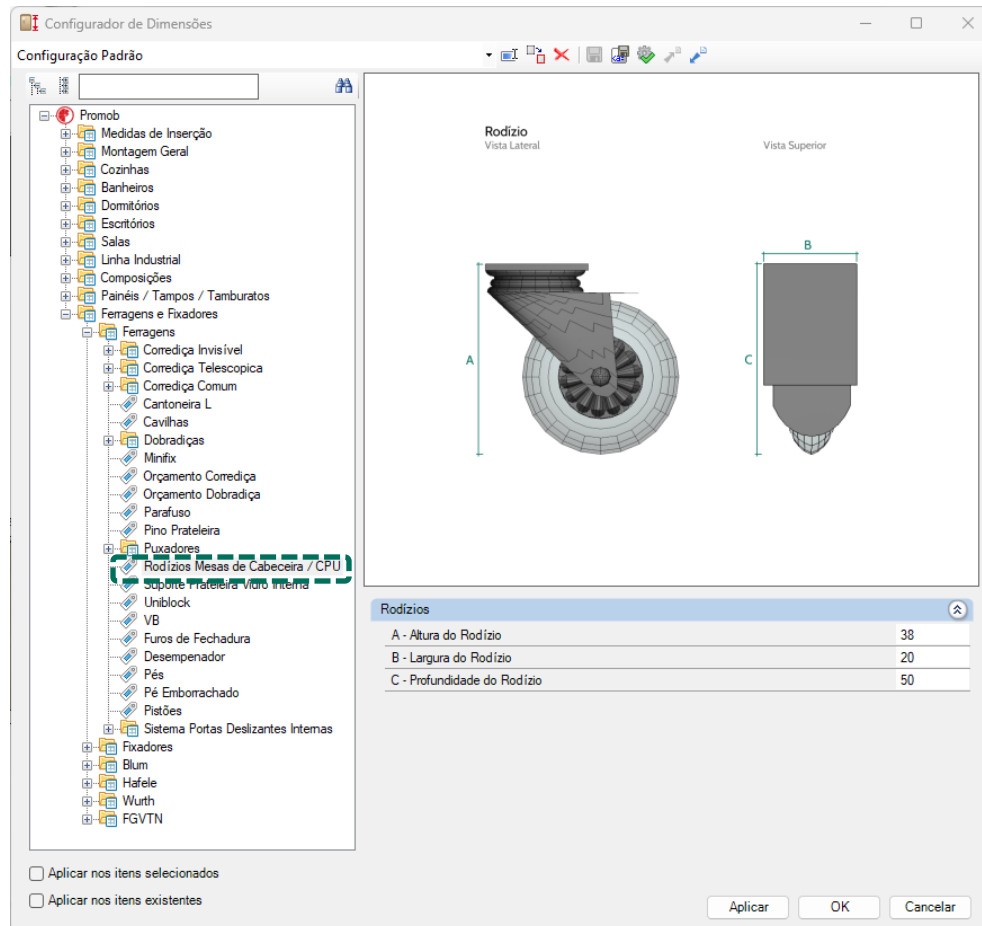

A altura dos rodízios pode ser alterada através do **Configurador de Dimensões**.

Modulação – Dormitórios

Baú

Baú c/ Rodapé



Baú s/ Rodapé

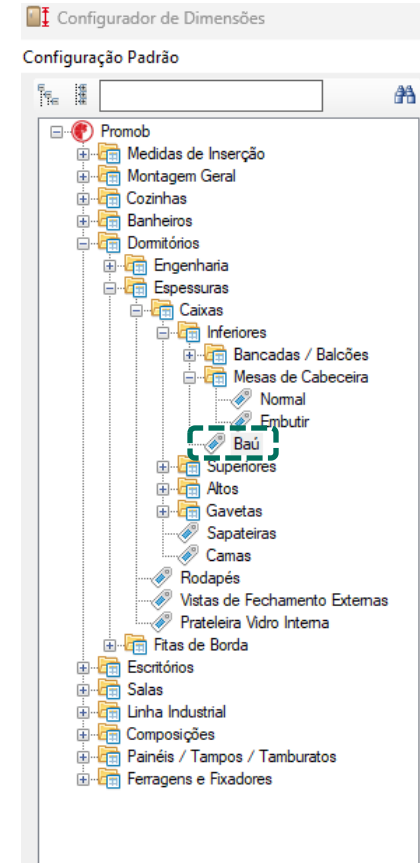
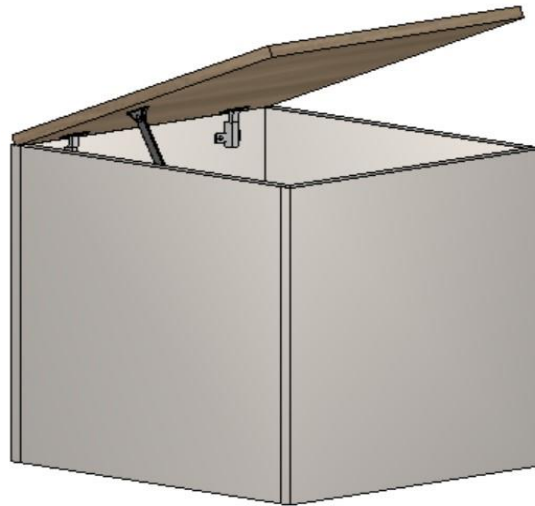

As espessuras dos componentes do módulo podem ser definidas no **Configurador de Dimensões** no momento do projeto.

Modulação – Dormitórios

Cantoneiras

Diagonal Esq/Dir c/ Rodapé

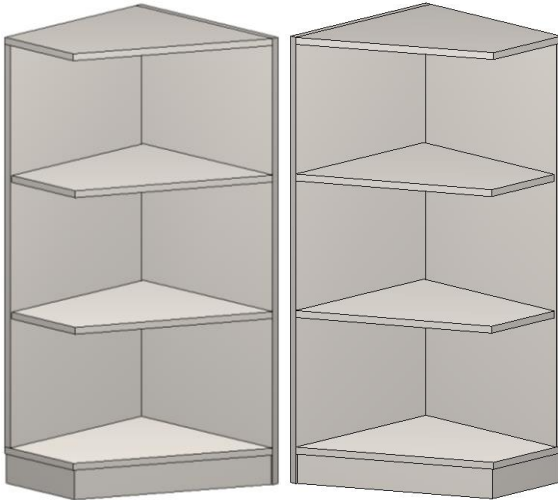

Chanfrado Esq/Dir c/ Rodapé

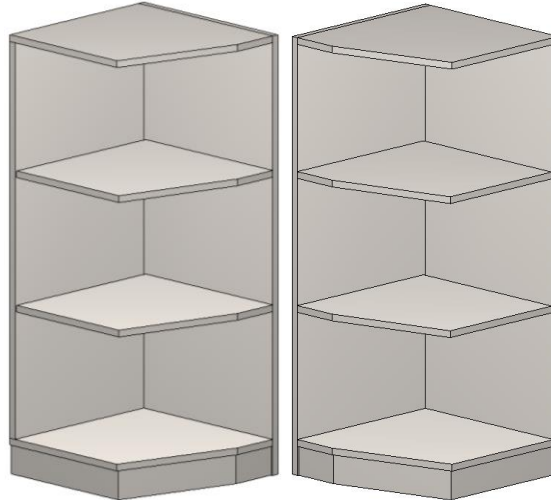

Curva Esq/Dir c/ Rodapé

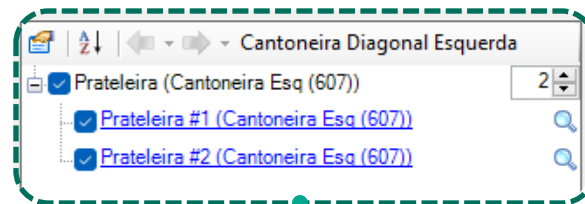
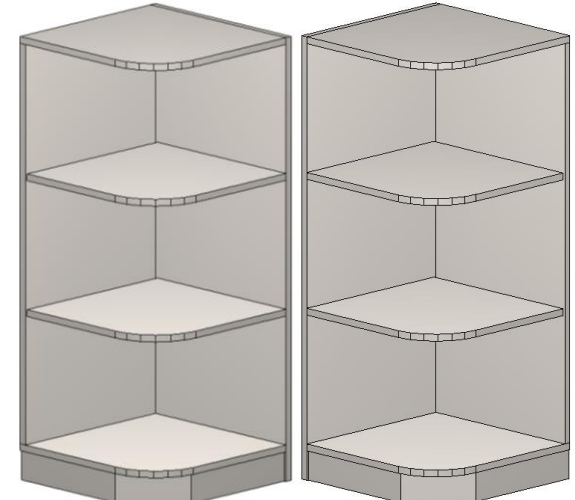

Os módulos podem ter suas prateleiras alteradas na aba "Agregados".

Modulação – Dormitórios

Cantoneiras

Diagonal Esq/Dir s/ Rodapé

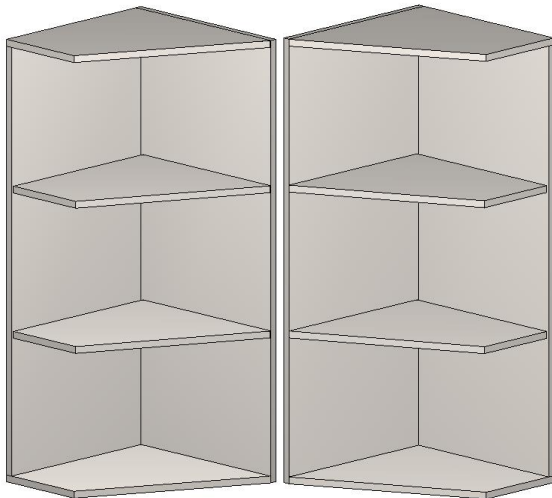

Chanfrado Esq/Dir s/ Rodapé

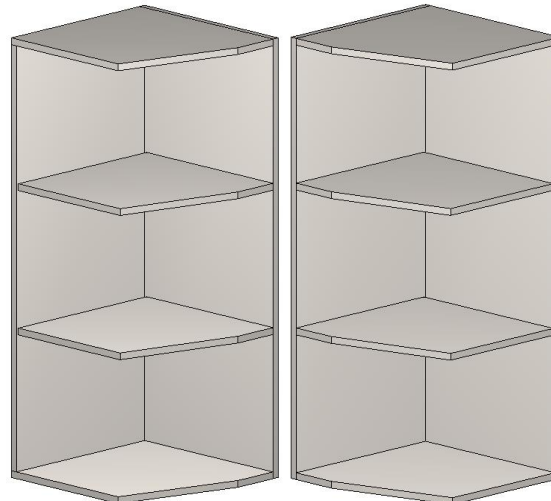

Curva Esq/Dir s/ Rodapé

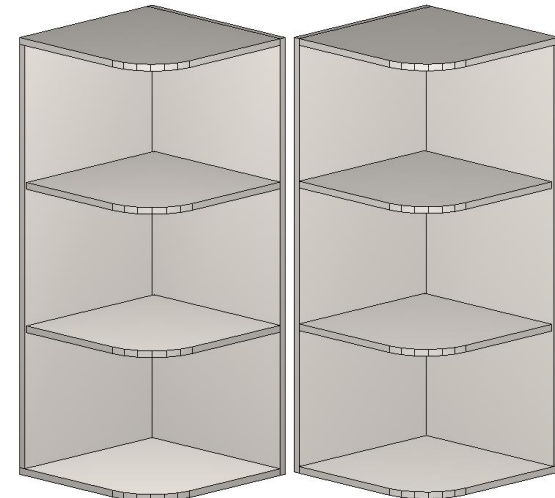

Os módulos podem ter suas prateleiras alteradas na aba "Agregados".

Modulação – Dormitórios

Camas

Configurador de Dimensões

Configuração Padrão

Configuração Painel

Vista Superior

A Não A Sim

O1 O2

B

D

C

E

Dormitórios\Estruturas Estrados Camas

A - Furo Painel Estrado	SIM
B - Diâmetro Furo p/ Painel	30
C - Quantidade Furos p/ Painel - Largura	3
D - Quantidade Furos p/ Painel - Profundidade	5
E - Folga Painel Cama	3

Aplicar nos itens selecionados

Aplicar nos itens existentes

Aplicar OK Cancelar

É possível definir a furação e os afastamentos do painel utilizado nas camas e configurar a sua estrutura através do **Configurador de Dimensões**.

Modulação – Dormitórios

Camas

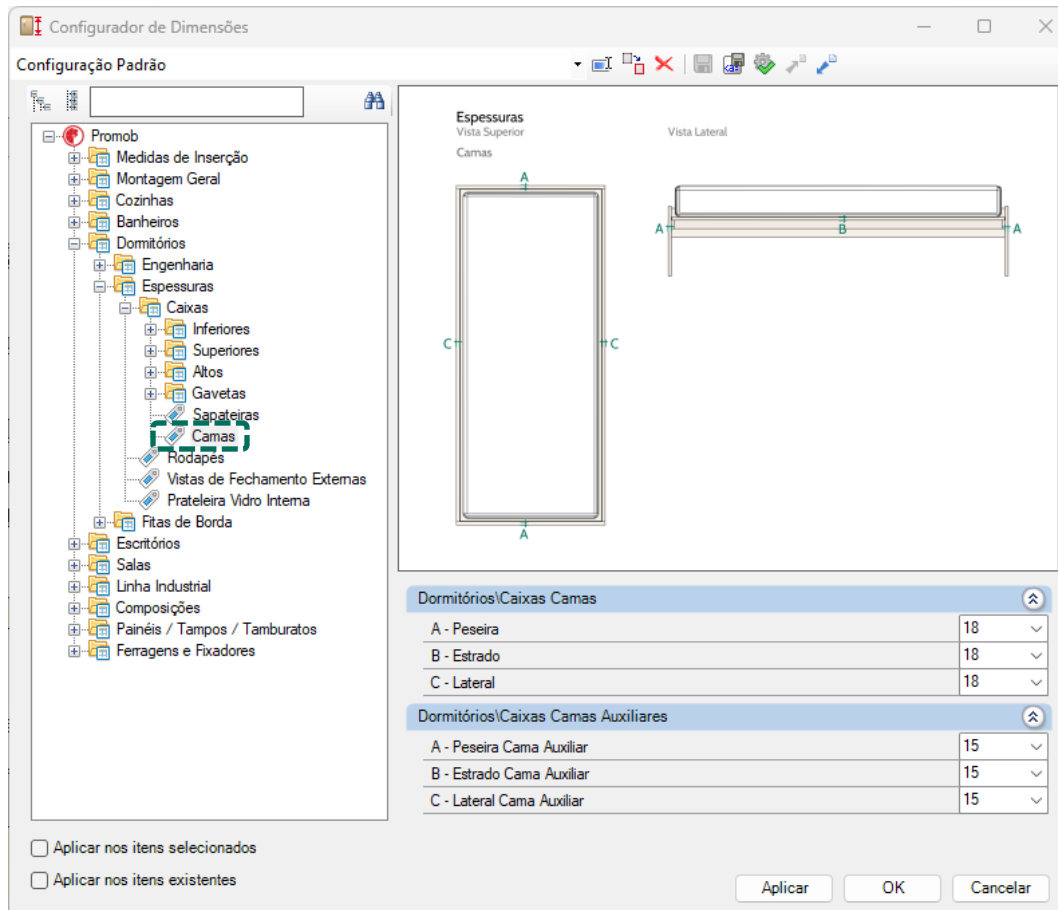

As espessuras dos componentes das camas podem ser definidas através do **Configurador de Dimensões**.

Modulação – Dormitórios

Camas – Solteiro e Auxiliar

Cama Solteiro

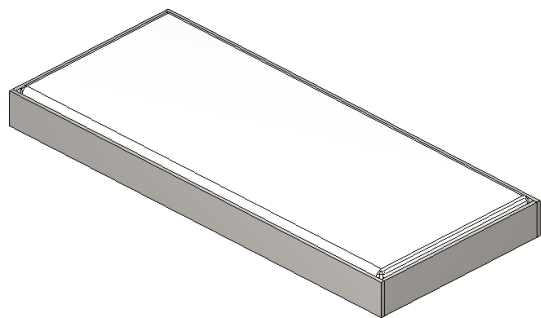
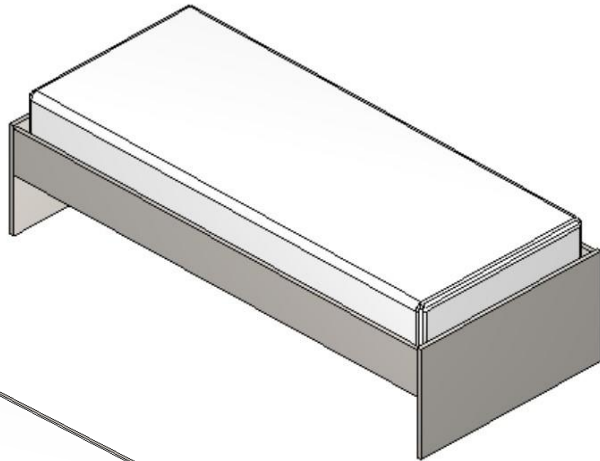

Cama Auxiliar

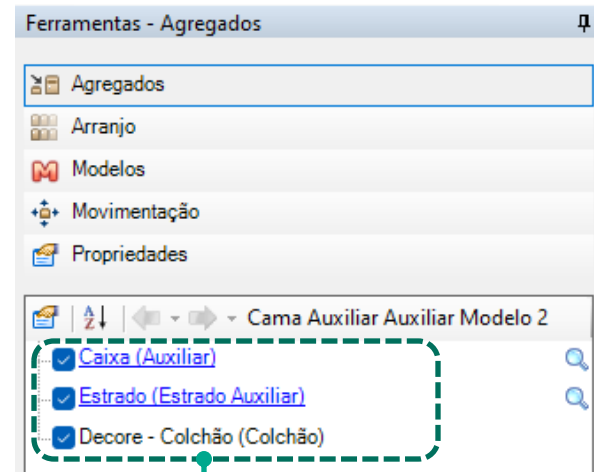

As dimensões dos colchões e folgas das camas de solteiro são definidas através do **Configurador de Dimensões**.

A cama auxiliar é opcional, podendo ser retirada através da aba **Agregados**. As dimensões da altura das camas, largura e profundidade dos colchões e afastamentos podem ser configuradas através do **Configurador de Dimensões**.

Modulação – Dormitórios

Camas - Casal

Na biblioteca do Promob Maker estão disponíveis quatro opções de camas de casal: **Casal**, **Queen**, **King** e **Super King**.

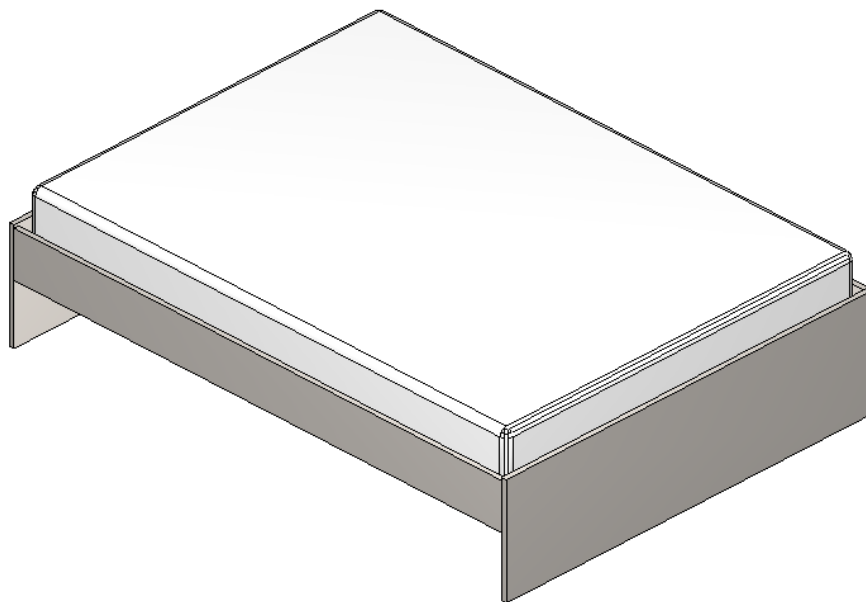

As dimensões dos colchões e folgas da cama de casal são definidas através do **Configurador de Dimensões**.

As dimensões da altura das camas, largura e profundidade dos colchões e afastamentos podem ser configuradas através do **Configurador de Dimensões**.

Construtor de Armários - Dormitórios

Inferiores

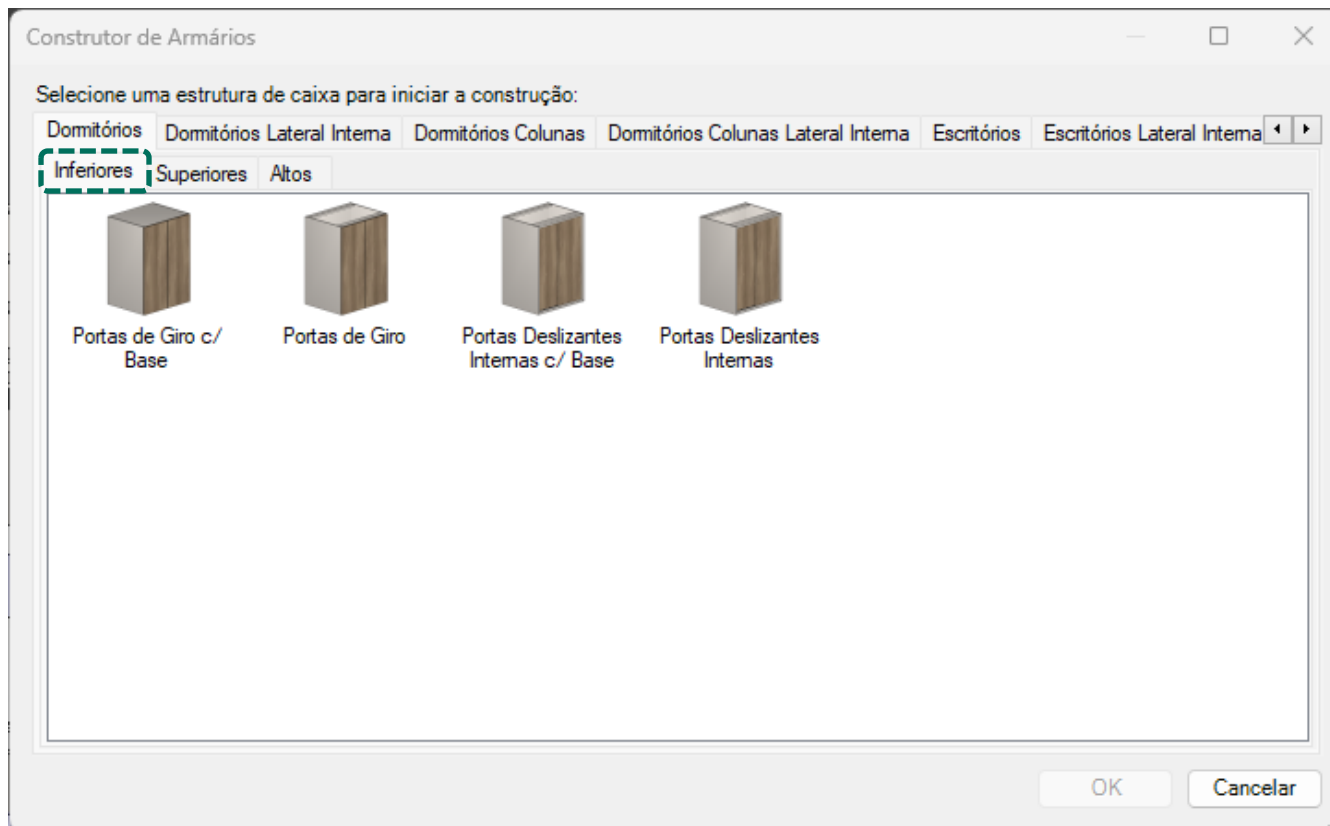

Deve ser utilizado para criar armários de dormitórios (com exceção dos armários de canto). Armários construídos através do construtor **respeitarão as configurações definidas no Configurador de Dimensões.**

Opção sem portas deslizantes deve ser utilizada para inserção de portas através do assistente (permite definir a quantidade de portas).

Construtor de Armários - Dormitórios

Superiores

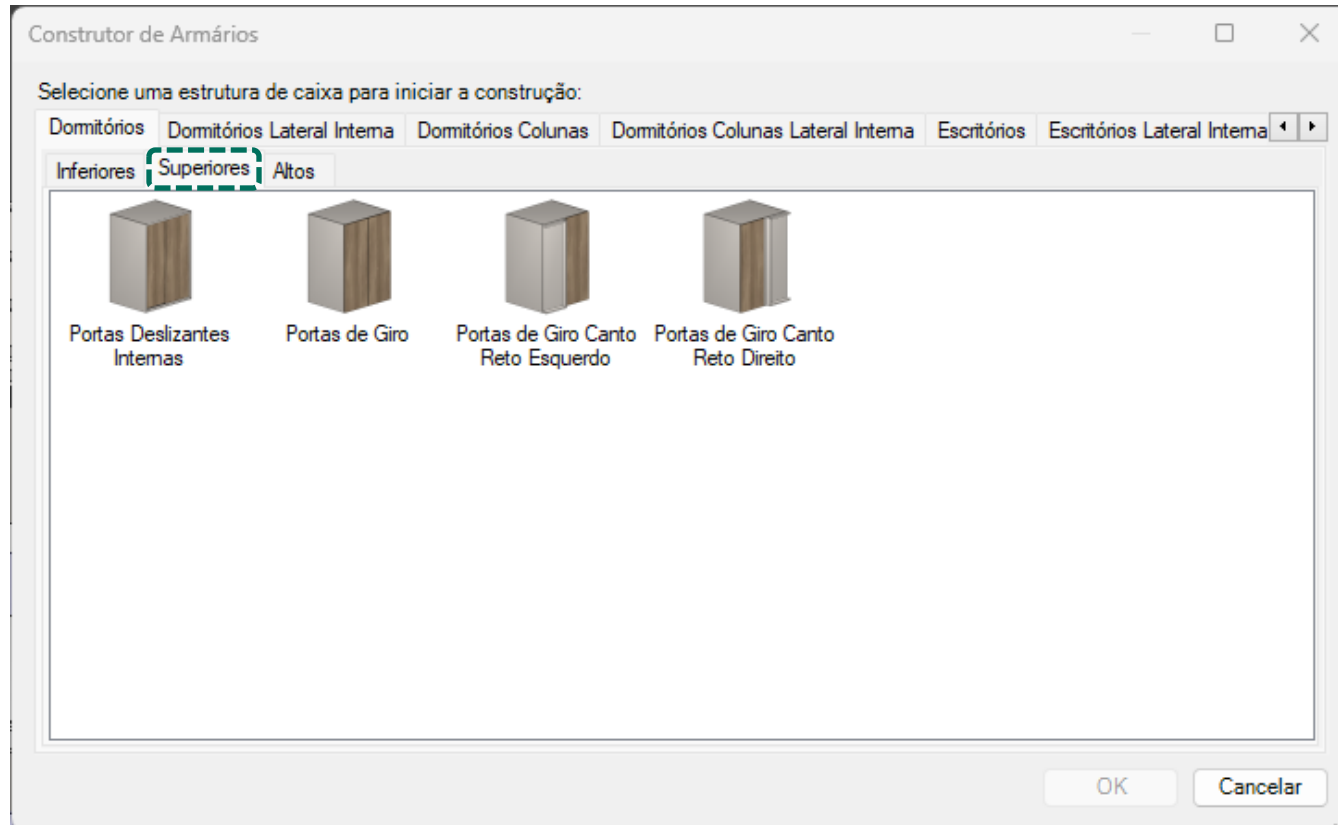

Construtor de Armários - Dormitórios

Altos

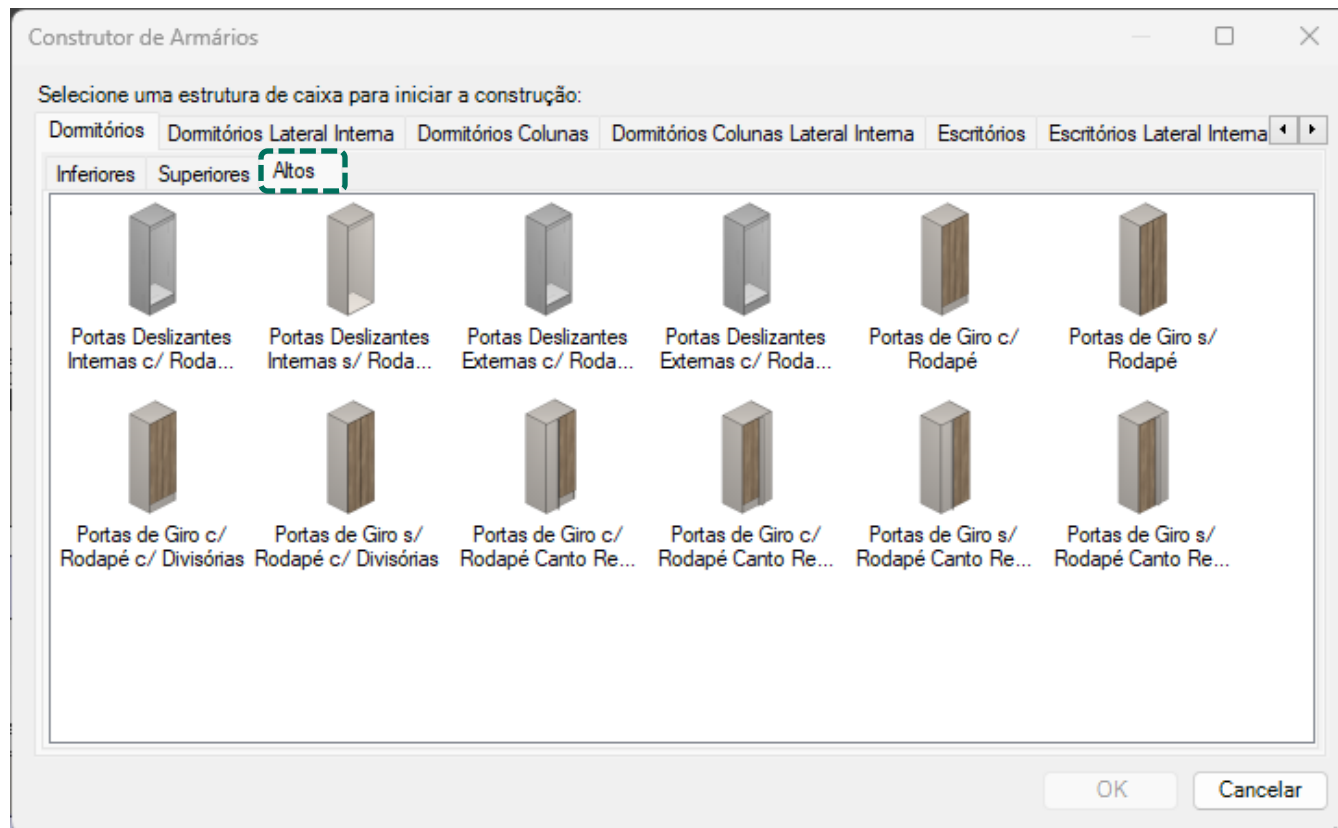

Construtor de Armários – Dormitórios Lat. Int. Inferiores

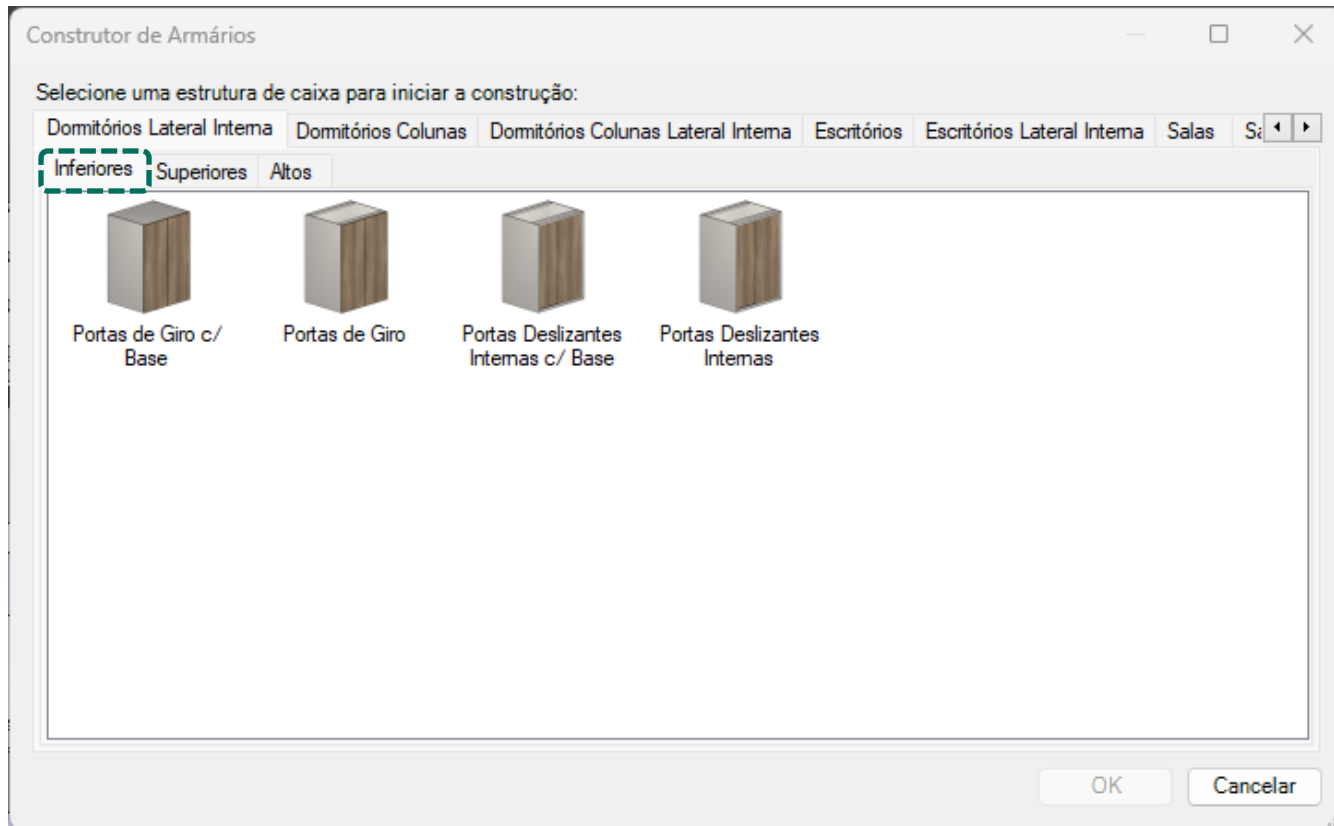

Opção **portas deslizantes internas** deve ser utilizada para inserção de portas através do assistente (permite definir a quantidade de portas).

Opção **portas deslizantes externas** deve ser utilizada para inserção de portas através do assistente, utilizando portas externas ao vão do armário.

Construtor de Armários – Dormitórios Lat. Int. Superiores

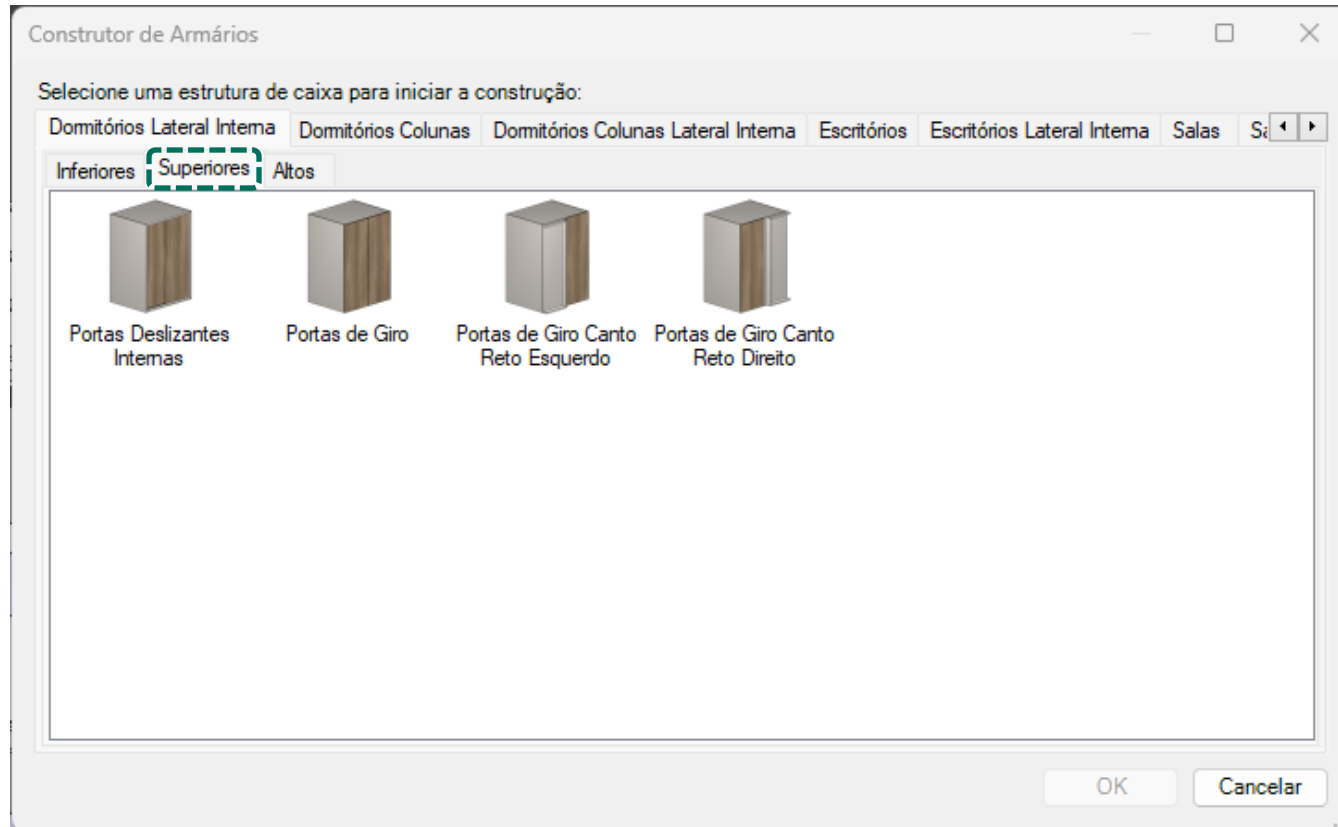

Opção **portas de giro** deve ser utilizada para inserção de portas através do construtor (as divisórias de vãos cortam as bases).

Opção **portas de giro com divisórias internas** deve ser utilizada para inserção de portas através do construtor (as divisórias de vão não separam as bases, ficando por cima delas).

Construtor de Armários – Dormitórios Lat. Int.

Altos

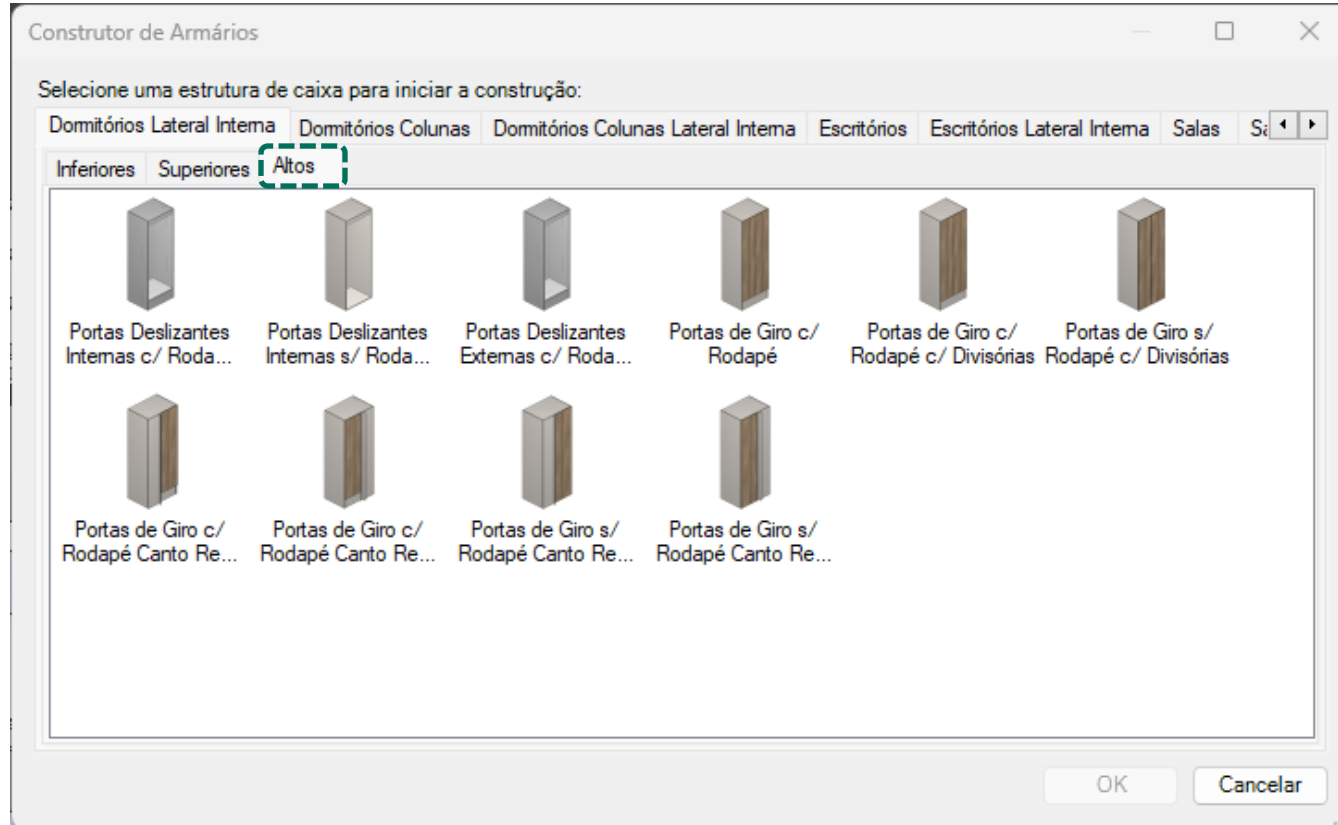

Construtor de Armários – Dormitórios Colunas

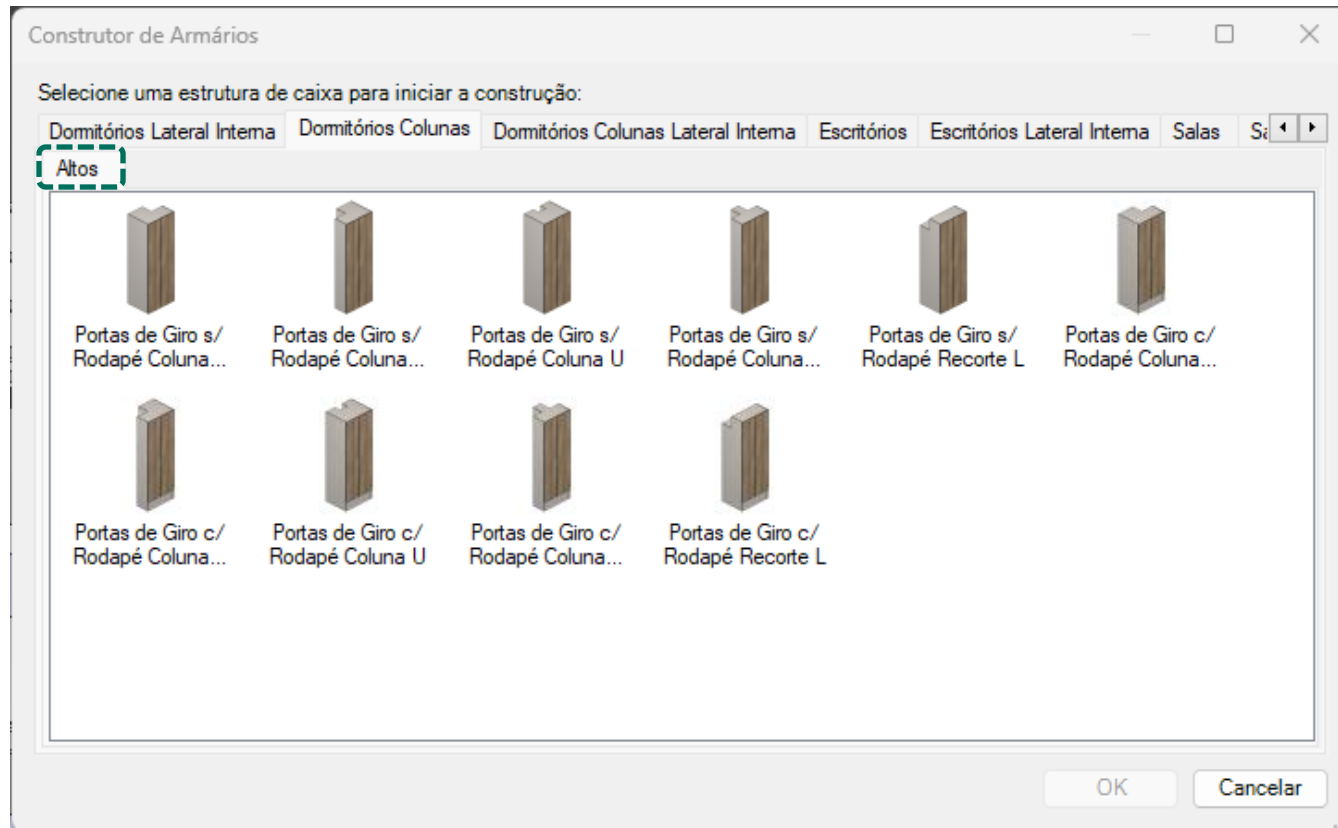

A opção módulos para colunas possui somente a opção com **portas de giro** e devem ser utilizadas para inserção de portas através do **Construtor de Armários** (as divisórias de vãos cortam as bases).

Construtor de Armários – Dormitórios Colunas Lateral Interna

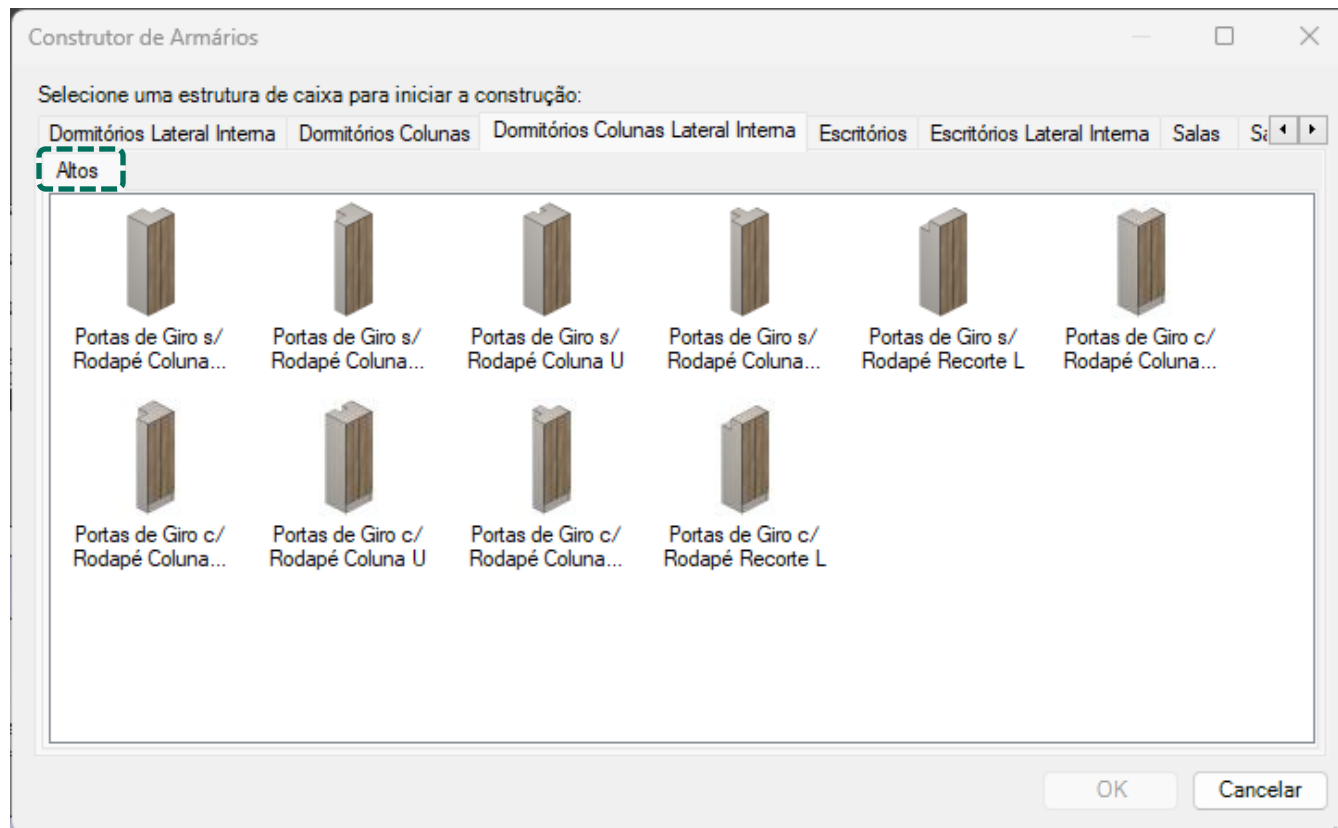

A opção módulos para colunas possui somente a opção com **portas de giro** e devem ser utilizadas para inserção de portas através do **Construtor de Armários** (as divisórias de vãos cortam as bases).

Construtor de Armários - Dormitórios

Divisórias

**Não Divide Fundo
c/ Recuo Frontal**

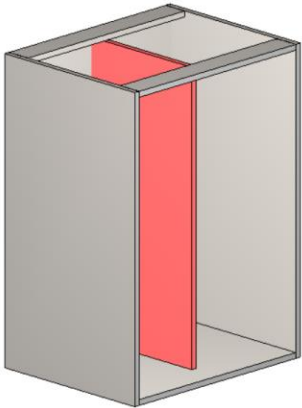

Não divide o fundo;
Recuada na frente
do módulo
(alinhada com as
prateleiras).

**Não Divide Fundo
s/ Recuo Frontal**

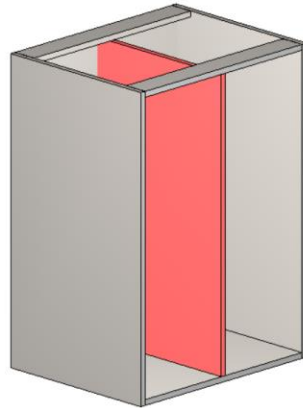

Não divide o fundo;
Alinhada com a
frente do módulo.

**Divide Fundo c/
Recuo Frontal**

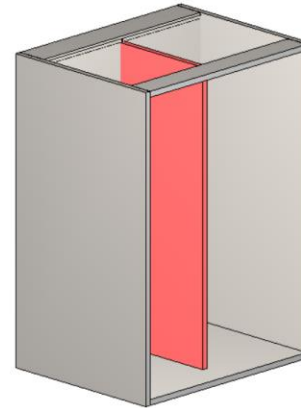

Divide o fundo;
Recuada na frente
do módulo
(alinhada com as
prateleiras).

**Divide Fundo s/
Recuo Frontal**

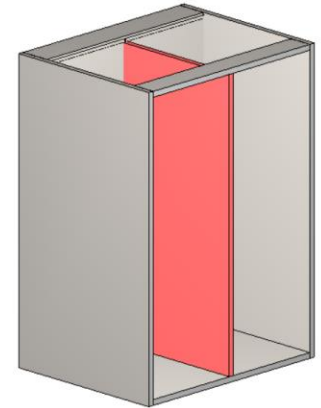

Divide o fundo;
Alinhada com a
frente do módulo.

Construtor de Armários - Dormitórios

Divisória Parcial

Parcial

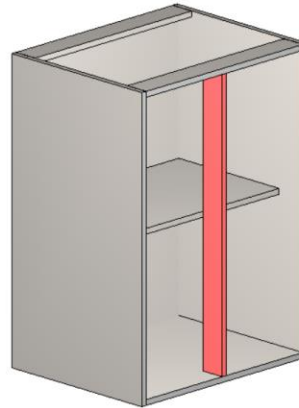

Não divide o fundo;

Alinhada com a
frente do módulo.

Construtor de Armários - Dormitórios

Divisória Parcial

Configurador de Dimensões

Configuração Padrão

Promob

- Medidas de Inserção
- Montagem Geral
- Cozinhas
- Banheiros
- Dormitórios
 - Engenharia
 - Estrutura
 - Inferiores
 - Superiores
 - Altos
 - Montagem
 - Dimensões / Afastamentos**
 - Camas
 - Portas Deslizantes
 - Sapateiras
 - Folgas
 - Ajustes Cantos
 - Gavetas
 - Espessuras
 - Fitas de Borda
 - Escritórios
 - Salas
 - Linha Industrial
 - Composições
 - Painéis / Tampos / Tamburatos
 - Ferragens e Fixadores

Dimensões / Afastamentos

Vista Lateral

Fundo Travessa Base Lateral Divisória Prateleira

Vista Superior

O3 O4 O5

Vista Lateral Gavetas Externas

N

Gavetas Internas

O

O1 O2 Amp. Rasgo H1 H2 H = HH+H2 G D E D4

M - Afastamento Traseiro da Prateleira de Vidro	25,5	▼
M - Afastamento Traseiro da Prateleira Fixa Divide Fundo	25,5	▼
M - Afastamento Traseiro da Prateleira Fixa Não Divide Fundo	25,5	▼
M - Afastamento Traseiro da Prateleira Móvel	25,5	▼
N - Afastamento Traseiro Gaveta Externa	25	▼
O - Afastamento Traseiro Gaveta Interna	25	▼
P - Dimensão da Divisória Parcial	80	▼

Aplicar nos itens selecionados

Aplicar nos itens existentes

Aplicar OK Cancelar

Construtor de Armários - Dormitórios

Prateleiras Móveis

C/ Recuo Frontal

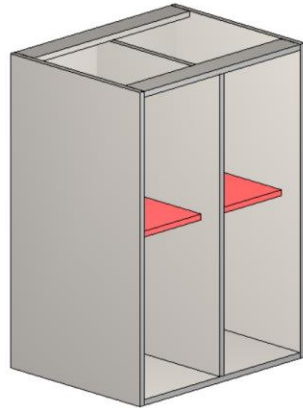

Não divide o fundo;
Recuada na frente
do módulo.

S/ Recuo Frontal

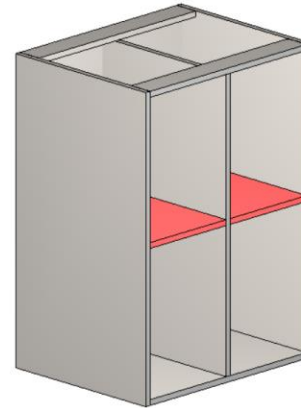

Não divide o fundo;
Alinhada com a
frente do módulo.

Construtor de Armários - Dormitórios

Prateleiras Fixas

**Não Divide Fundo
c/ Recuo Frontal**

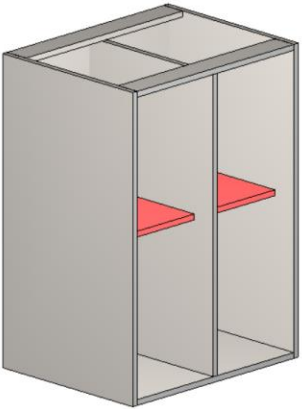

Não divide o fundo;
Recuada na frente
do módulo;
Mesma ferragem da
caixa.

**Não Divide Fundo
s/ Recuo Frontal**

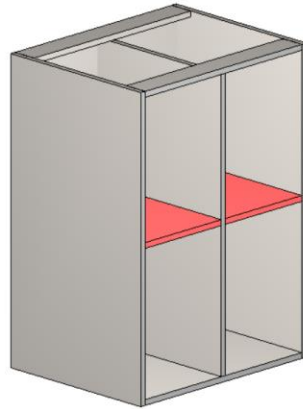

Não divide o fundo;
Alinhada com a
frente do módulo;
Mesma ferragem da
caixa.

**Divide Fundo c/
Recuo Frontal**

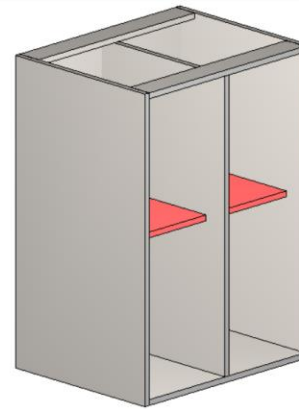

Divide o fundo;
Recuada na frente
do módulo;
Mesma ferragem
da caixa.

**Divide Fundo s/
Recuo Frontal**

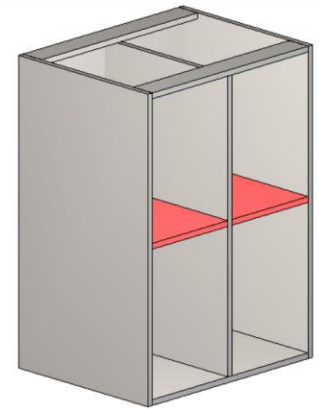

Divide o fundo;
Alinhada com a
frente do módulo;
Mesma ferragem
da caixa.

Construtor de Armários - Dormitórios

Prateleiras Fixas p/ Divisória Parcial

Não Divide Fundo

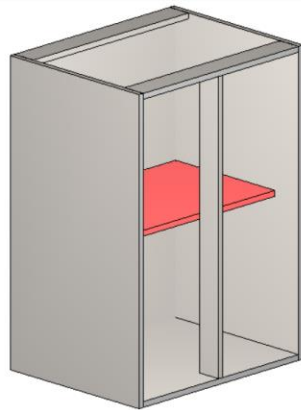

Não divide o fundo;
Recuada na frente
do módulo.

Divide Fundo

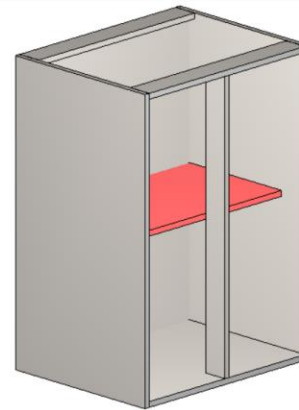

Divide o fundo;
Recuada na frente
do módulo.

Construtor de Armários - Dormitórios

Prateleiras Fixas p/ Divisória Parcial

Construtor de Armários

Estrutura Divisões Gavetas Internos Portas

Tipo: Balcões Inferiores

Vertical Horizontal Inserção múltipla

Prateleiras Móveis Prateleiras Fixas Prateleira Vidro Prateleiras p/ Divisória Parcial

Não Divide Fundo Esq Não Divide Fundo Central Não Divide Fundo Dir

Divide Fundo Esq Divide Fundo Central Divide Fundo Dir

Inserir

Movimentação

Passo inicial	0
Passo	10

Ao utilizar **divisórias parciais** é necessário selecionar a prateleira **correspondente ao vão** que será utilizada.

Construtor de Armários - Dormitórios

Prateleira de Vidro

C/ Recuo Frontal

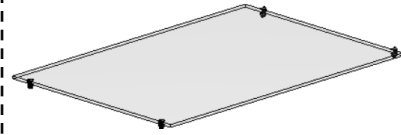

Não divide o fundo;
Recuada na frente
do módulo.

S/ Recuo Frontal

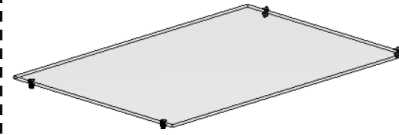

Não divide o fundo;
Alinhada com a
frente do módulo.

Construtor de Armários - Dormitórios

Portas - Deslizantes

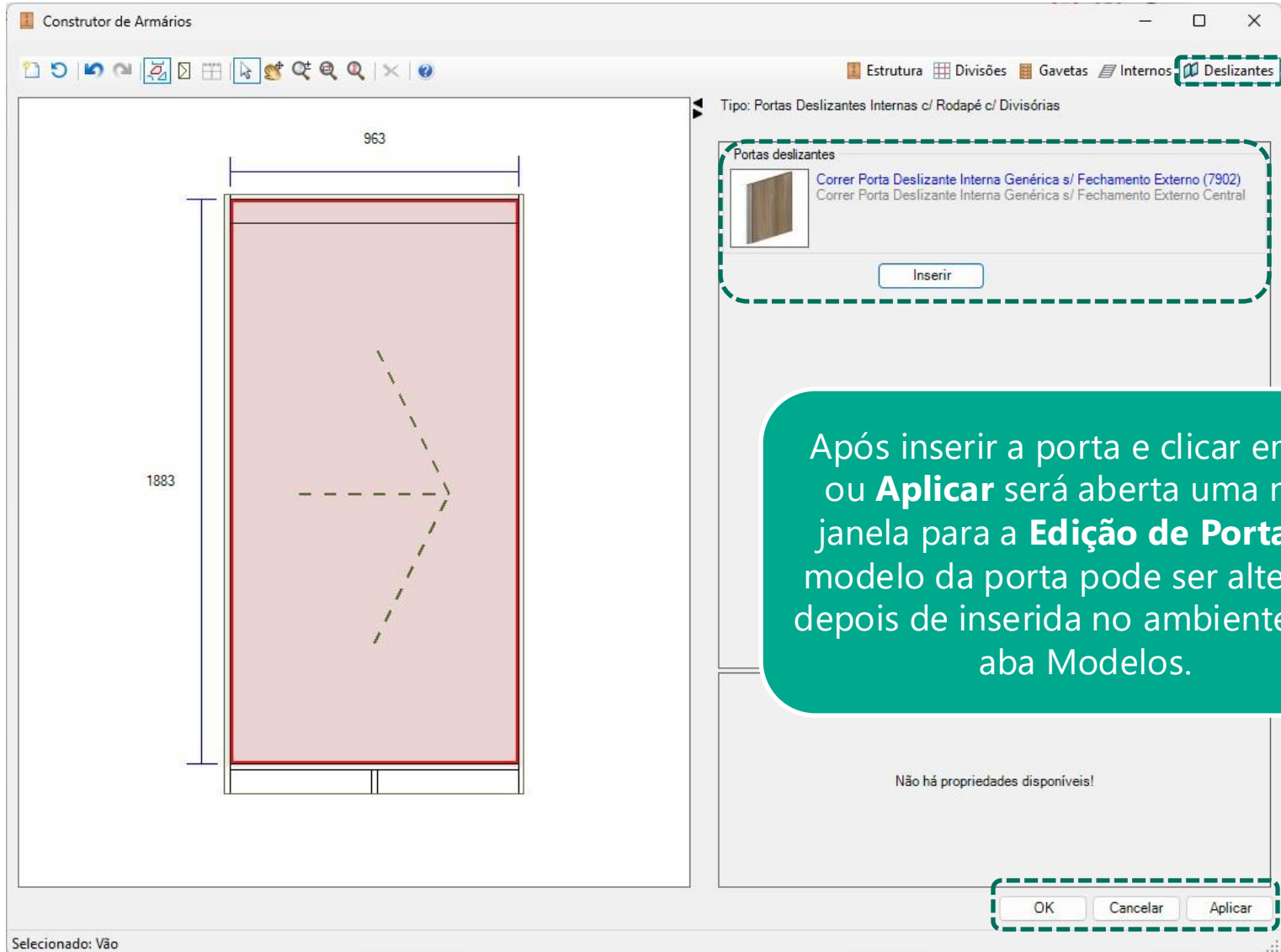

Construtor de Armários

Estrutura Divisões Gavetas Internos **Deslizantes**

Tipo: Portas Deslizantes Internas c/ Rodapé c/ Divisórias

Portas deslizantes

Correr Porta Deslizante Interna Genérica s/ Fechamento Externo (7902)
Correr Porta Deslizante Interna Genérica s/ Fechamento Externo Central

Inserir

Após inserir a porta e clicar em **OK** ou **Aplicar** será aberta uma nova janela para a **Edição de Portas**. O modelo da porta pode ser alterado, depois de inserida no ambiente, pela aba Modelos.

Não há propriedades disponíveis!

OK Cancelar Aplicar

Selecionado: Vão

Construtor de Armários - Dormitórios

Portas - Deslizantes

Editor de Portas

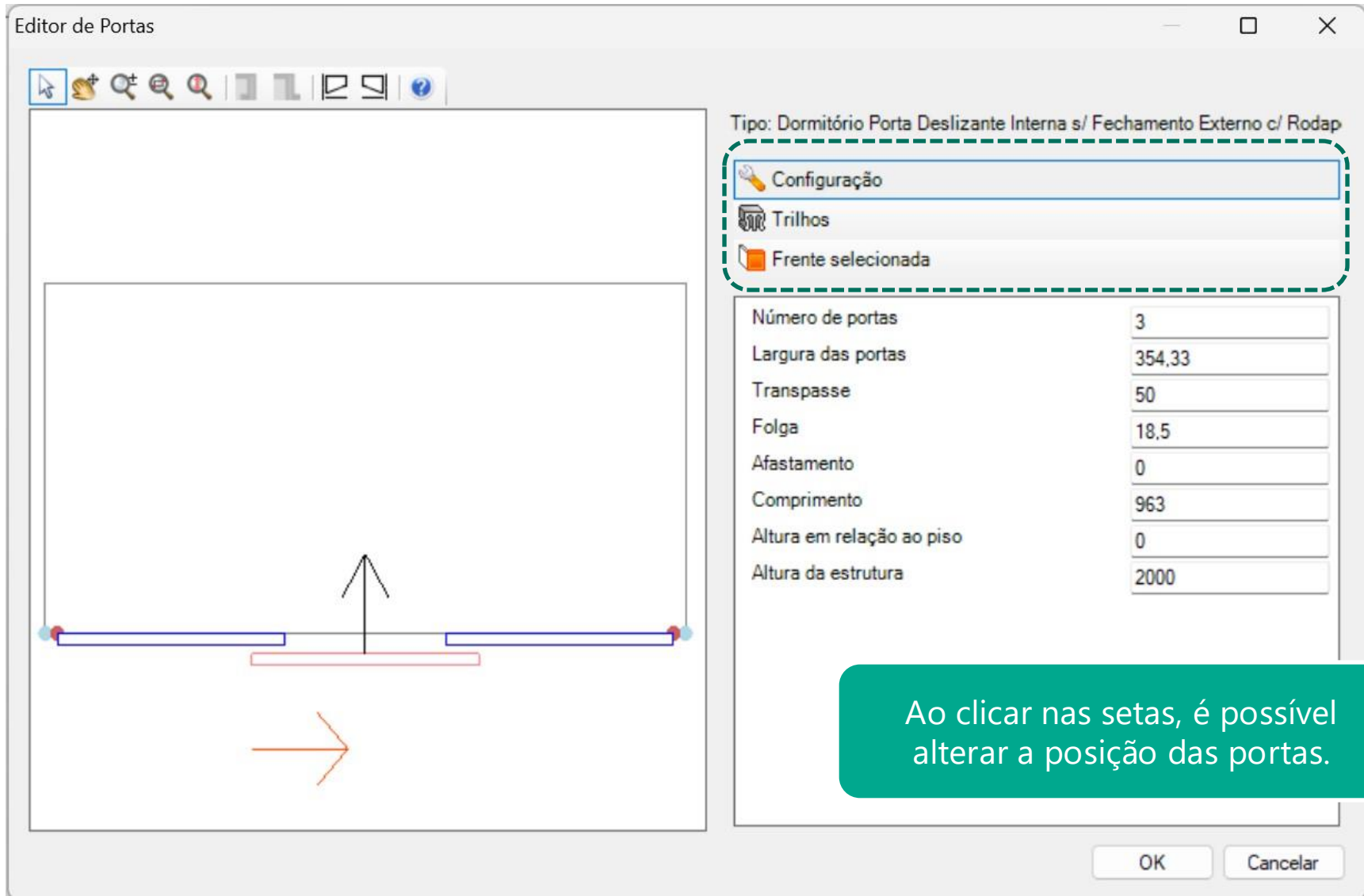

Tipo: Dormitório Porta Deslizante Interna s/ Fechamento Externo c/ Rodap

- Configuração
- Trilhos
- Frente selecionada

Número de portas	3
Largura das portas	354,33
Transpasse	50
Folga	18,5
Afastamento	0
Comprimento	963
Altura em relação ao piso	0
Altura da estrutura	2000

Ao clicar nas setas, é possível alterar a posição das portas.

OK Cancelar

Construtor de Armários - Dormitórios

Portas - Deslizantes

Configurador de Dimensões

Configuração Padrão

Portas Deslizantes Internas Leves

Visão Frontal | Visão Lateral | Perspectiva Frontal

Lateral Externa | Fechamento | Base | Fechamento

Dormitórios Estruturas Deslizantes Internas Leves	
A - Distância Entre Portas Deslizantes	13
B - Posição do Primeiro Trilho p/ Portas de 15mm	38
B - Posição do Primeiro Trilho p/ Portas de 18mm	38
B - Posição do Primeiro Trilho p/ Portas de 25mm	38
C - Posição do Segundo Trilho p/ Portas de 15mm	70
C - Posição do Segundo Trilho p/ Portas de 18mm	70
C - Posição do Segundo Trilho p/ Portas de 25mm	70
D - Profundidade do Fechamento Inferior	120
E - Profundidade do Fechamento Superior	120
F - Altura da Vista de Fechamento	80
G - Transpasse Entre a Lateral Externa e o Fechamento	0
H - Transpasse Entre o Fechamento e o Módulo	0
I - Lateral Externa Direita ou Fechamento Direito	Lateral E
I - Lateral Externa Esquerda ou Fechamento Esquerdo	Lateral E
J - Base Inferior ou Fechamento	Fechame
J - Base Superior ou Fechamento	Base Sup
K - Posicionamento do Fechamento Inferior em Relação a Base Interna	Alinhado

Aplicar nos itens selecionados
 Aplicar nos itens existentes

Aplicar OK Cancelar

É possível editar a estrutura dos armários com portas deslizantes internas/externas através do **Configurador de Dimensões**.

Construtor de Armários - Dormitórios

Portas - Deslizantes

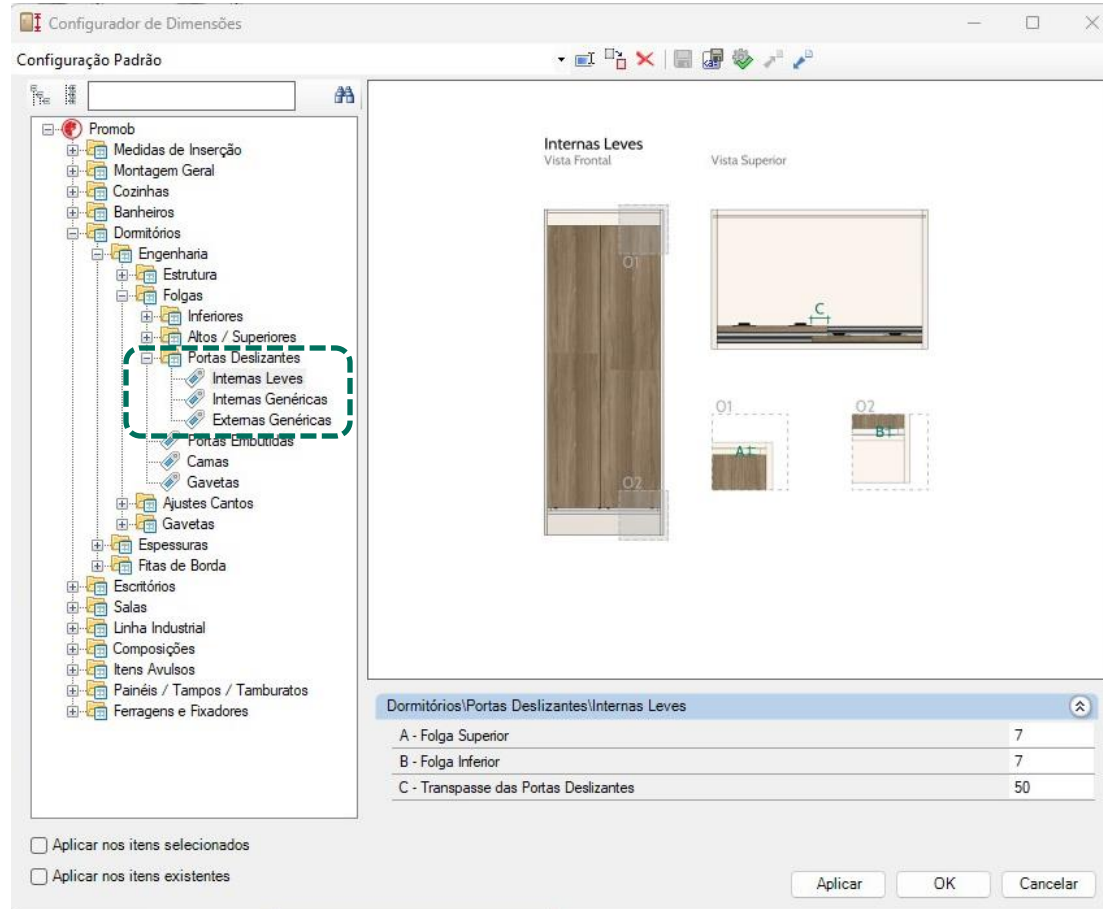

É possível editar a folga dos armários com portas deslizantes internas/externas através do **Configurador de Dimensões**.

Construtor de Armários - Dormitórios

Portas - Deslizantes

Configurador de Dimensões

Configuração Padrão

Promob

- Medidas de Inserção
- Montagem Geral
- Cozinhas
- Banheiros
- Dormitórios
 - Engenharia
 - Espessuras
 - Caixas
 - Inferiores
 - Superiores
 - Altos
 - Portas de Giro
 - Portas Deslizantes Internas
 - Portas Deslizantes Externas
 - Gavetas
 - Sapateiras
 - Camas
 - Rodapés
 - Vistas de Fechamento Externas
 - Prateleira Vidro Interna
- Fitas de Borda
- Escritórios
- Salas
- Linha Industrial
- Composições
- Painéis / Tampos / Tamburatos
- Ferragens e Fixadores

Esposuras

Vista Frontal Vista Lateral

Portas Deslizantes Internas

Dormitórios/Caixas Armários Portas Deslizantes Internas

A - Fundo	6	▼
B - Lateral	18	▼
C - Montante	18	▼
D - Vista de Fechamento Interna	18	▼
E - Base Superior	18	▼
F - Prateleira Fixa	18	▼
G - Prateleira Móvel	18	▼
H - Base Inferior	18	▼
I - Porta	18	▼
J - Travessa Traseira Montante 3	18	▼
K - Travessa Frontal Montante 3	18	▼
L - Fechamento Externo	18	▼

Aplicar nos itens selecionados

Aplicar nos itens existentes

Aplicar OK Cancelar

É possível editar a espessura dos armários com portas deslizantes internas/externas através do **Configurador de Dimensões**.

Construtor de Armários - Dormitórios

Agregados - Aramado

Sapateira

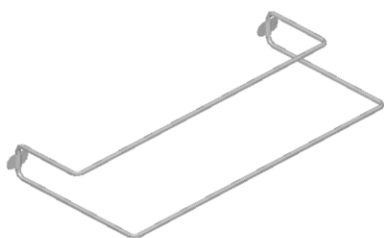

Porta-cintos

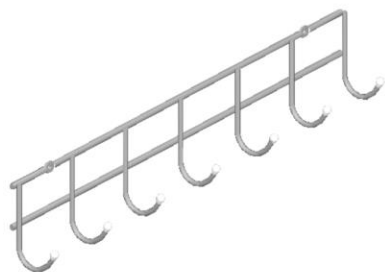

Cabideiro

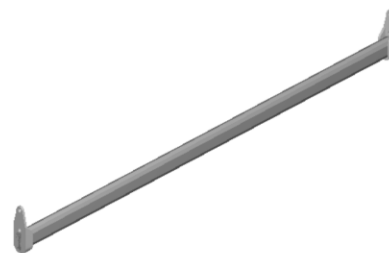

Calceiro



A inserção dos aramados depende da dimensão mínima do vão definida no **Configurador de Dimensões**.

Podem ser redimensionados na aba de **Propriedades** e não geram informações de furação.

Construtor de Armários - Dormitórios

Agregados - Aramado

Configurador de Dimensões

Configuração Padrão

Promob

- Medidas de Inserção
- Montagem Geral
 - Variação Espessura Chapa
 - Fitas de Borda
 - Gavetas
 - Portas / Frontes
 - Puxadores / Perfis
 - Recuos
 - Travessas
 - Condição de Visibilidade
 - Incrementos
 - Deslocamento Rasgos
 - Usinagem de Recorte
 - Led
 - Acessórios Construtor de Armários
 - Condição de Visibilidade
 - Dimensões
 - Cozinha
 - Dormitório**
 - Códigos e Descrições
 - Cozinhas
 - Banheiros
 - Domitórios
 - Escritórios
 - Salas
 - Linha Industrial
 - Composições
 - Painéis / Tampos / Tamburatos
 - Ferragens e Fixadores

Dimensões

Vista Frontal Cabideiro Extensível, Vista Lateral, Vista Frontal Porta-Cintos, Vista Lateral, Vista Frontal Sapateira Fixa, Vista Lateral, Vista Frontal Calceiro, Vista Lateral

Acessórios

A - Largura Cabideiro Extensível	660
B - Profundidade Cabideiro Extensível	660
C - Altura Cabideiro Extensível	660
D - Largura Pt Cintos	0
E - Profundidade Pt Cintos	0
F - Altura Pt Cintos	0
G - Largura Sapateira Fixa	0
H - Profundidade Sapateira Fixa	0
I - Altura Sapateira Fixa	0
J - Largura Calceiro	0
K - Profundidade Calceiro	0
L - Altura Calceiro	0

Aplicar nos itens selecionados

Aplicar nos itens existentes

Aplicar OK Cancelar



Modulação – Dormitórios

Agregados - Gavetas

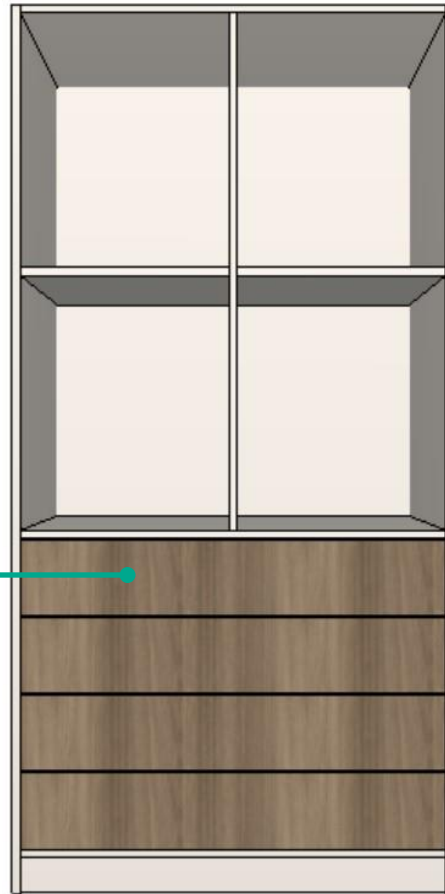

Gavetas embutidas



Sapateiras

Somente Gavetas Internas

A dimensão do afastador e a folga das gavetas, assim como a fita de borda, podem ser definidas através do **Configurador de Dimensões**.

Modulação – Dormitórios

Agregados - Gavetas

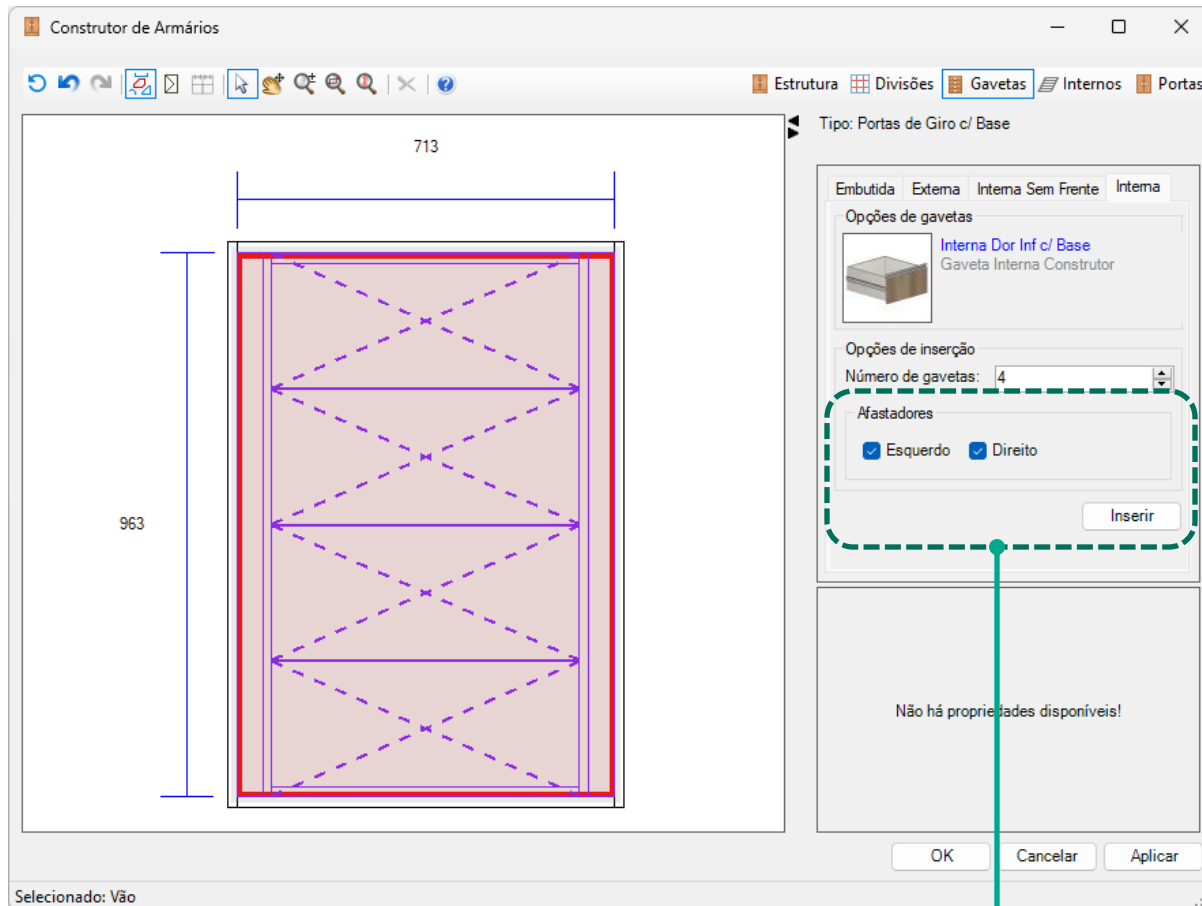

As **Gavetas Internas com Afastadores** podem ter suas configurações editadas através do **Configurador de Dimensões**.

É possível selecionar se haverá afastadores esquerdos e direitos pelo **Construtor de Armários**.

Modulação – Dormitórios

Agregados - Gavetas

Montante 1



Montante 2



Montante 3



Montante 4



Existem quatro modelos de montantes para Gavetas Internas que podem ser selecionados pelo **Configurador de Dimensões**.



Modulação – Dormitórios

Agregados - Gavetas

Configurador de Dimensões

Configuração Padrão

Promob

- Medidas de Inserção
- Montagem Geral
- Cozinhas
- Banheiros
- Dormitórios
 - Engenharia
 - Estrutura
 - Folgas
 - Ajustes Cantos
 - Gavetas
 - Gavetas Telescópicas
 - Gavetas Invisíveis
 - Gavetas Blum
 - Gavetas Hafele
 - Gavetas Wurth
 - Gavetas EGVTN
 - Afastador**
 - Espessuras
 - Fitas de Borda
 - Escritórios
 - Salas
 - Linha Industrial
 - Composições
 - Painéis / Tampos / Tamburatos
 - Ferragens e Fixadores

Afastador
Perspectiva Frontal

A Montante 1 A Montante 2 A Montante 3 A Montante 4

Vista Superior

M Sim M Sim M Sim M Sim

Dormitórios\Afastador Gavetas Internas

	Montante
A - Modelo de Afastador Gavetas Internas	15
B - Espessura Afastador	15
C - Espessura Travessa Afastador	15
D - Dimensão Travessa Afastador Frontal	70
E - Dimensão Travessa Afastador Traseira	50
F - Largura Afastador Gaveteiros	50
G - Dimensão Travessa Inferior Gaveteiro	70
G - Dimensão Travessa Superior Gaveteiro	70
H - Dimensão Travessa Lateral Direita Gaveteiro	50
H - Dimensão Travessa Lateral Esquerda Gaveteiro	50
I - Afastamento Frontal Travessa Afastador	40
J - Afastamento Frontal Travessa Inferior Frontal	40
J - Afastamento Frontal Travessa Superior Frontal	40
K - Afastamento Traseiro Travessa Inferior Traseira	0
K - Afastamento Traseiro Travessa Superior Traseira	0
L - Afastamento Traseiro do Montante	50,5
M - Travessa Traseira	Sim
N - Recuo Frontal dos Montantes	18,5

Aplicar nos itens selecionados

Aplicar nos itens existentes

Aplicar OK Cancelar

Modulação – Dormitórios

Agregados - Gavetas

Configurador de Dimensões

Configuração Padrão

Gavetas Telescópicas
Perspectiva Traseira

Vista Lateral

Com Contra Frente

Sem Contra Frente

Perspectiva Traseira

Vista Frontal

Ampliação Rasgo

Dormitórios\Estruturas Gavetas Telescópicas

A - Contra Frente	SIM	▼
B - Desconto Contra Frente	0	▼
C - Desconto Traseira	0	▼
D - Tipo de Rasgo da Frente / Contra Frente	Nenhum	▼
E - Tipo de Rasgo da Traseira	Nenhum	▼
F - Folga do Rasgo na Largura	0,5	▼
G - Folga do Rasgo na Profundidade	0,5	▼
H - Folga Lateral Fundo	10	▼
I - Folga Traseira do Fundo	0	▼
J - Folga Frontal do Fundo	0	▼

Aplicar nos itens selecionados

Aplicar nos itens existentes

Aplicar OK Cancelar

Modulação – Dormitórios

Agregados - Sapateira

Configurador de Dimensões

Configuração Padrão

Sapateiras

Vista Lateral Corrediça Telescópica

Perspectiva Frontal Corrediça Invisível

Vista Lateral

Vista Lateral Com contra frente

Vista Traseira

Perspectiva Traseira

Vista Lateral Corrediça Telescópica c/ Travessas Laterais

Vista Superior

Vista Lateral Corrediça Invisível

*O atributo D considera a folga de frentes de Gavetas Internas.

Dormitórios\Estruturas Sapateiras

A - Altura Frente Sapateira	80
B - Altura Travessa Traseira	50
C - Afastamento Inferior	30
D - Afastamento Inferior Sapateira c/ Travessa Lateral	21,5
E - Altura Travessa Lateral	80

Dormitórios\Estruturas Sapateiras c/ Corrediça Invisível

F - Folga Inferior	32,5
G - Frente de Sapateira	SIM
H - Altura Frente Sapateira	140
I - Folga Superior	20
J - Contra Frente	SIM
K - Tipo de Rasgo da Contra Frente	Nenhum
L - Folga do Rasgo na Largura	0,5
M - Folga do Rasgo na Profundidade	0,5
N - Folga Frontal do Fundo	0
O - Folga Lateral Fundo	18,5

Aplicar nos itens selecionados

Aplicar nos itens existentes

Aplicar OK Cancelar



Modulação – Dormitórios

Agregados - Gavetas

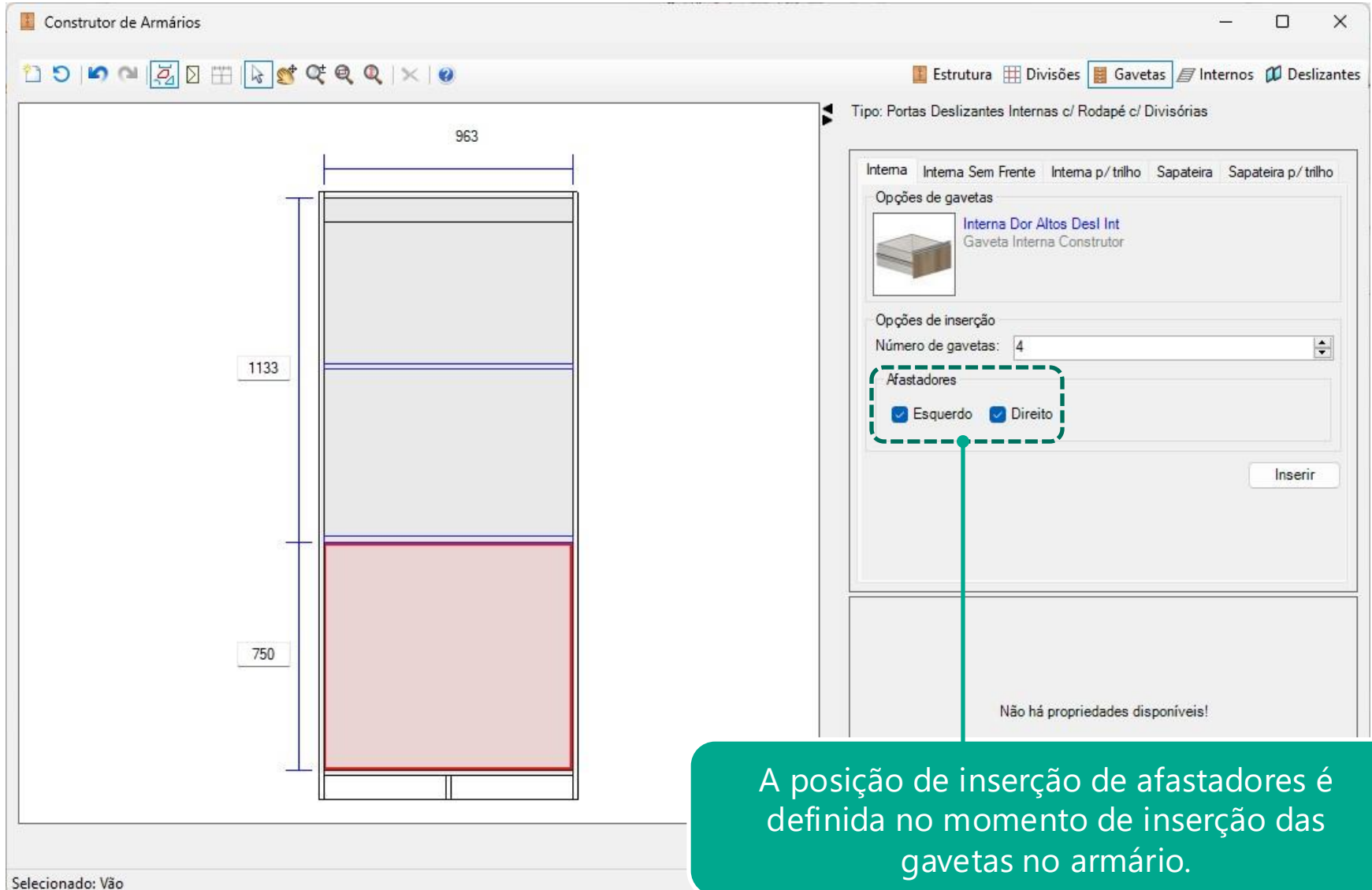

The screenshot displays the 'Construtor de Armários' software interface. The main workspace shows a cabinet layout with dimensions: a width of 963 and a height of 1133. A section at the bottom of the cabinet is highlighted in red and has a height of 750. The right-hand panel is titled 'Tipo: Portas Deslizantes Internas c/ Rodapé c/ Divisórias' and contains the following options:

- Interna
- Interna Sem Frente
- Interna p/ trilho
- Sapateira
- Sapateira p/ trilho

Under 'Opções de gavetas', the selected option is 'Interna Dor Altos Desl Int' (Gaveta Interna Construtor). The 'Opções de inserção' section shows 'Número de gavetas:' set to 4. The 'Afastadores' section has two checked options: 'Esquerdo' and 'Direito'. A dashed green box highlights these options, with a teal line pointing to a text box at the bottom right.

Selecionado: Vão

Não há propriedades disponíveis!

A posição de inserção de afastadores é definida no momento de inserção das gavetas no armário.

Modulação – Dormitórios

Agregados - Gavetas

Configurador de Dimensões

Configuração Padrão

Promob

- Medidas de Inserção
- Montagem Geral
- Cozinhas
- Banheiros
- Dormitórios
 - Engenharia
 - Espessuras
 - Fitas de Borda
 - Espessuras / Sobre Corte
 - Afastadores
 - Vertical Externo Canto Reto
 - Vertical Externo Canto Reto Armários
 - Vertical Interno Canto Reto Bancada
 - Vertical Interno Canto Reto Armários
 - Gavetas / Sapateiras**
 - Bases
 - Camas
 - Divisórias
 - Fundos
 - Laterais
 - Prateleiras
 - Sapateiras
 - Tampos
 - Vistas
 - Travessas
 - Contra Frente Gavetas
 - Portas Cegas
 - Rodapés
- Escritórios
- Salas
- Linha Industrial
- Composições
- Painéis / Tampos / Tamburatos
- Ferragens e Fixadores

Fitas de Borda
Perspectiva Frontal
Gavetas

Afastadores Internos Afastadores Internos Lat. Afastadores Internos Trav. Afastadores Internos Vert.

A - Face Superior
B - Face Inferior
C - Face Frontal
D - Face Traseira

Dormitórios\Afastadores Internos Frontais / Traseiros Armários

Dormitórios\Afastadores Internos Laterais Armários

Dormitórios\Afastadores Internos Travessas

Dormitórios\Afastadores Internos Verticais

A - Face Superior	NAO
B - Face Inferior	NAO
C - Face Frontal	SIM
D - Face Traseira	SIM

Aplicar nos itens selecionados

Aplicar nos itens existentes

Aplicar OK Cancelar



Linha Escritório

Modulação – Escritório

- Estão disponíveis balcões, gaveteiros, arquivos, mesas de canto, retas, de reunião e conexões de mesas, módulos auxiliares de CPU e aparadores e divisórias para mesas. Os armários devem ser construídos pelo **Construtor de Armários**.
- Disponíveis também opções de módulos com ou sem rodapé.

Modulação – Escritório

Inferiores - Balcões

Nicho

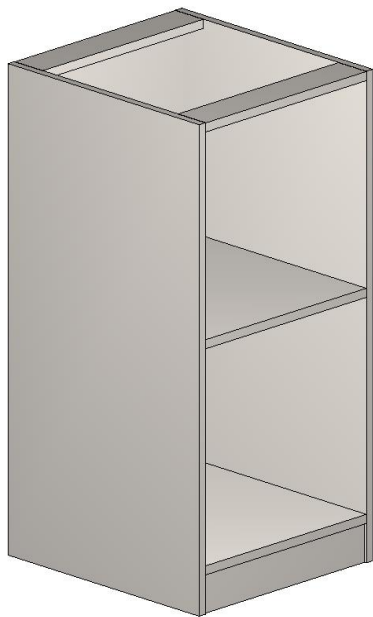

Balcão 2 Portas



Balcão 2 Portas + Nicho



As dimensões das composições podem ser definidas no **Configurador de Dimensões** no momento do projeto.

Modulação – Escritório

Inferiores - Balcões

Balcão 3 Portas



Balcão 4 Portas



Balcão 2 Portas + Nichos

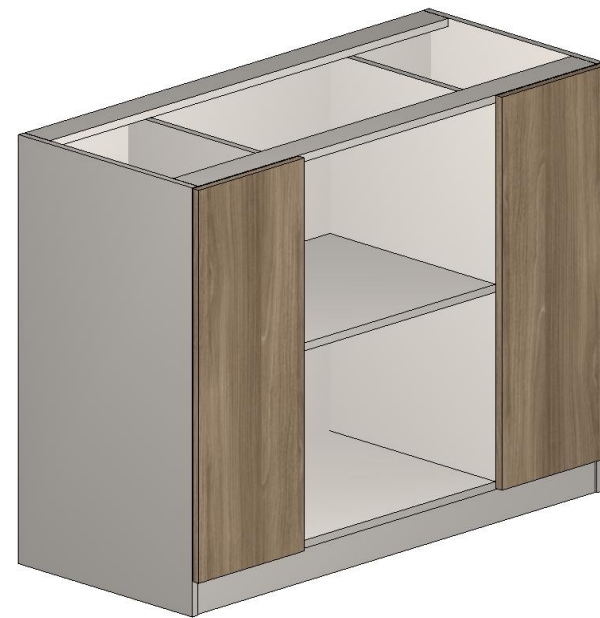

As dimensões das composições podem ser definidas no **Configurador de Dimensões** no momento do projeto.

Modulação – Escritório

Inferiores - Gaveteiros

2 Gavetões



1 Gav. + 1 Gavetão



2 Gav. + 1 Gavetão



As dimensões das composições podem ser definidas no **Configurador de Dimensões** no momento do projeto.

Modulação – Escritório

Altos - Armários

Nicho

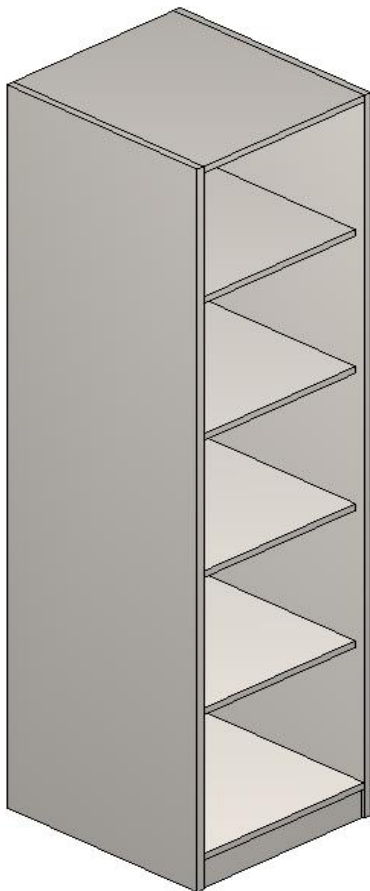

1 Porta



2 Portas



As dimensões das composições podem ser definidas no **Configurador de Dimensões** no momento do projeto.

Modulação – Escritório

Altos - Armários

2 Portas + Nicho

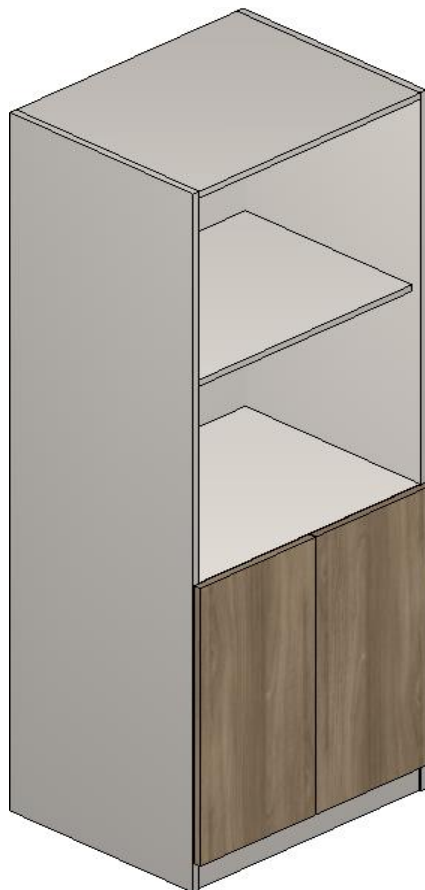

4 Portas

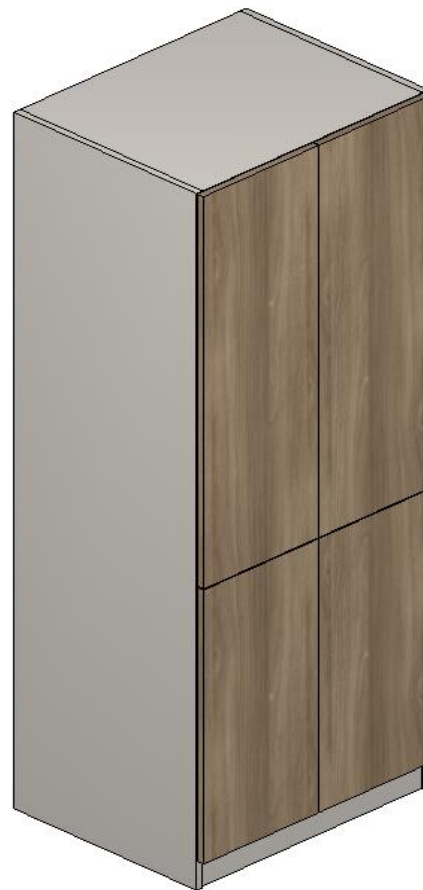

As dimensões das composições podem ser definidas no **Configurador de Dimensões** no momento do projeto.

Modulação – Escritório

Altos - Arquivos

Arquivo c/ Gavetas



As dimensões das composições podem ser definidas no **Configurador de Dimensões** no momento do projeto.

Modulação – Escritório

Superiores - Armários

Nicho



Nicho Suspenso

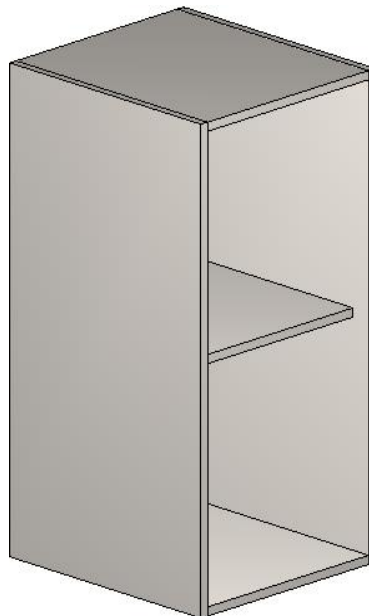

1 Porta



As dimensões das composições podem ser definidas no **Configurador de Dimensões** no momento do projeto.

Modulação – Escritório

Superiores - Armários

2 Portas



3 Portas



Basculante 1 Porta



As dimensões das composições podem ser definidas no **Configurador de Dimensões** no momento do projeto.

Modulação – Escritório

Mesas

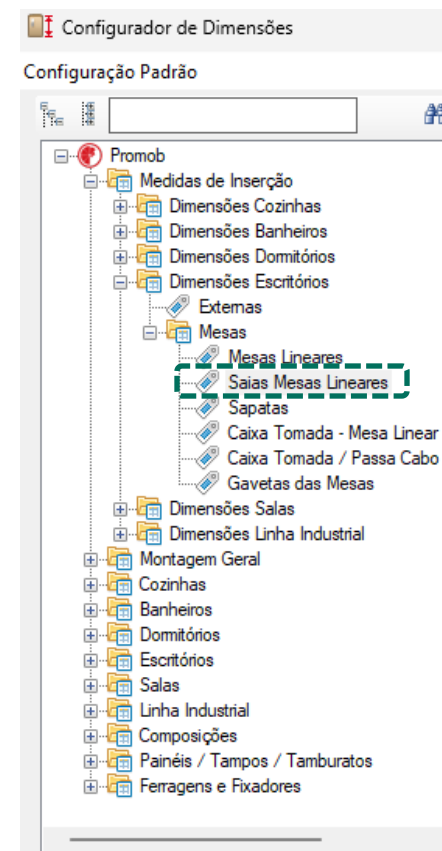
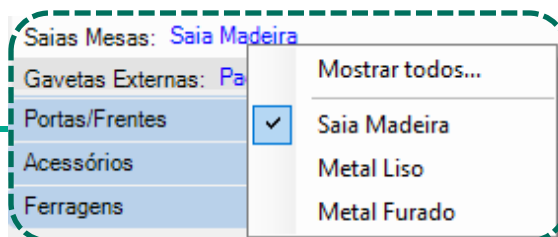
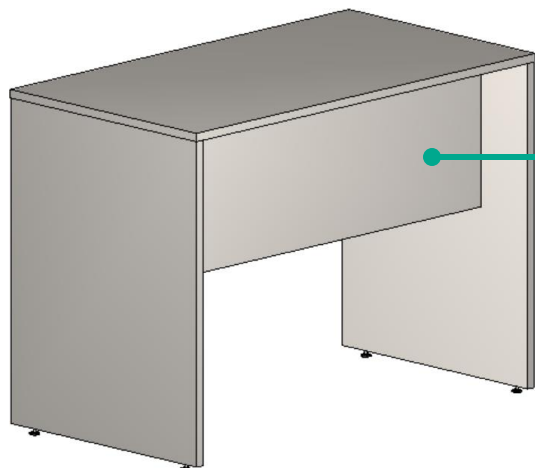

Opção c/ Saia

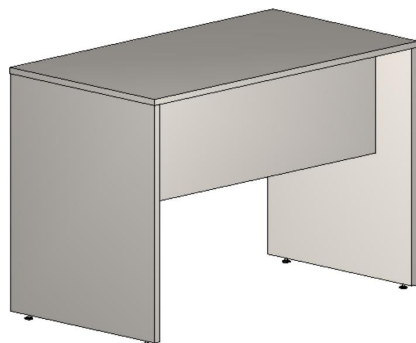

Opção s/ Saia



Medidas de profundidade e altura podem ser alteradas através do **Configurador de Dimensões**.

O tipo de saia utilizada pode ser alterada através dos modelos e configurada pelo **Configurador de Dimensões**.

Modulação – Escritório

Mesas

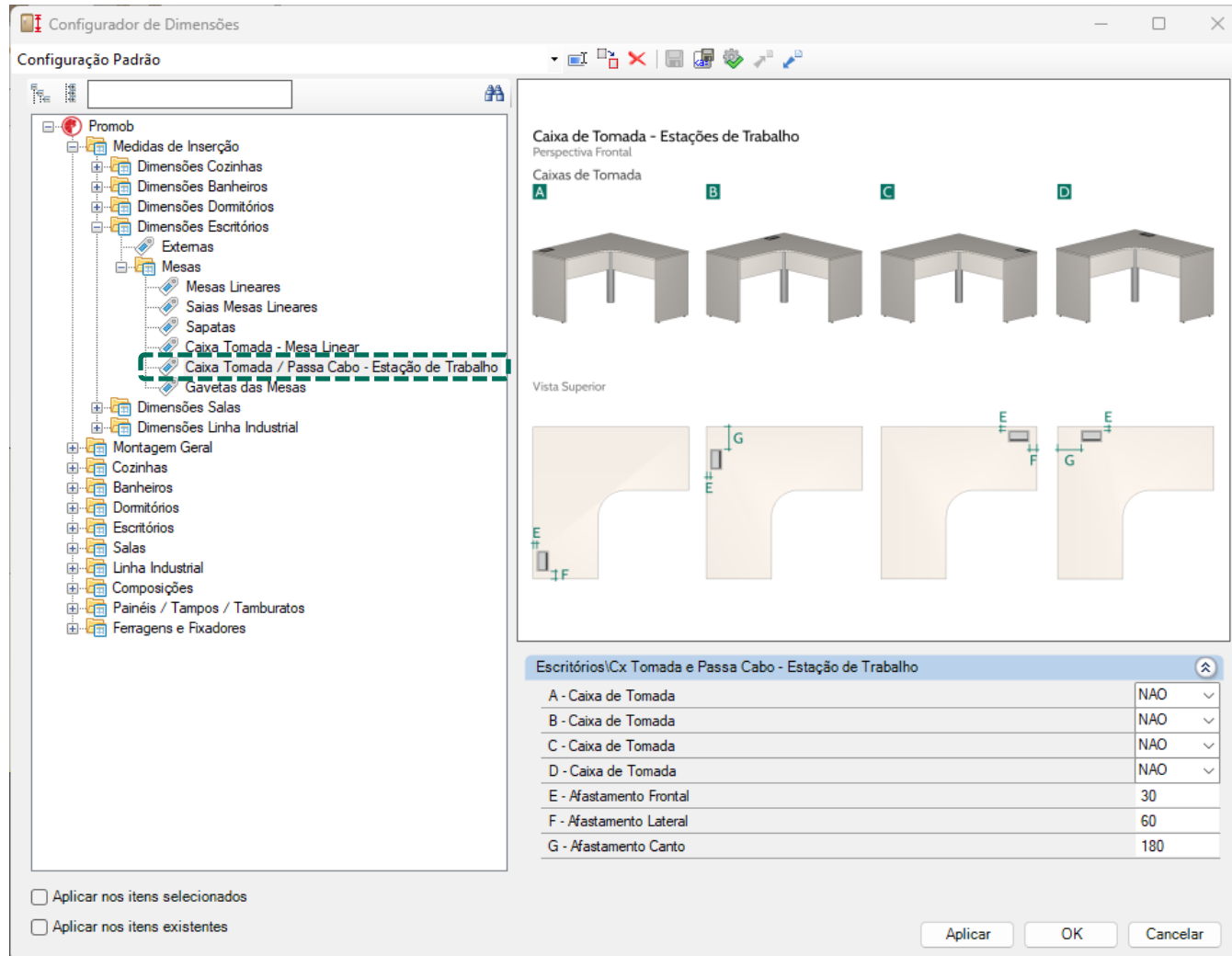

Posições dos passa-cabos podem ser definidas através do **Configurador de Dimensões**.

Modulação – Escritório

Mesas

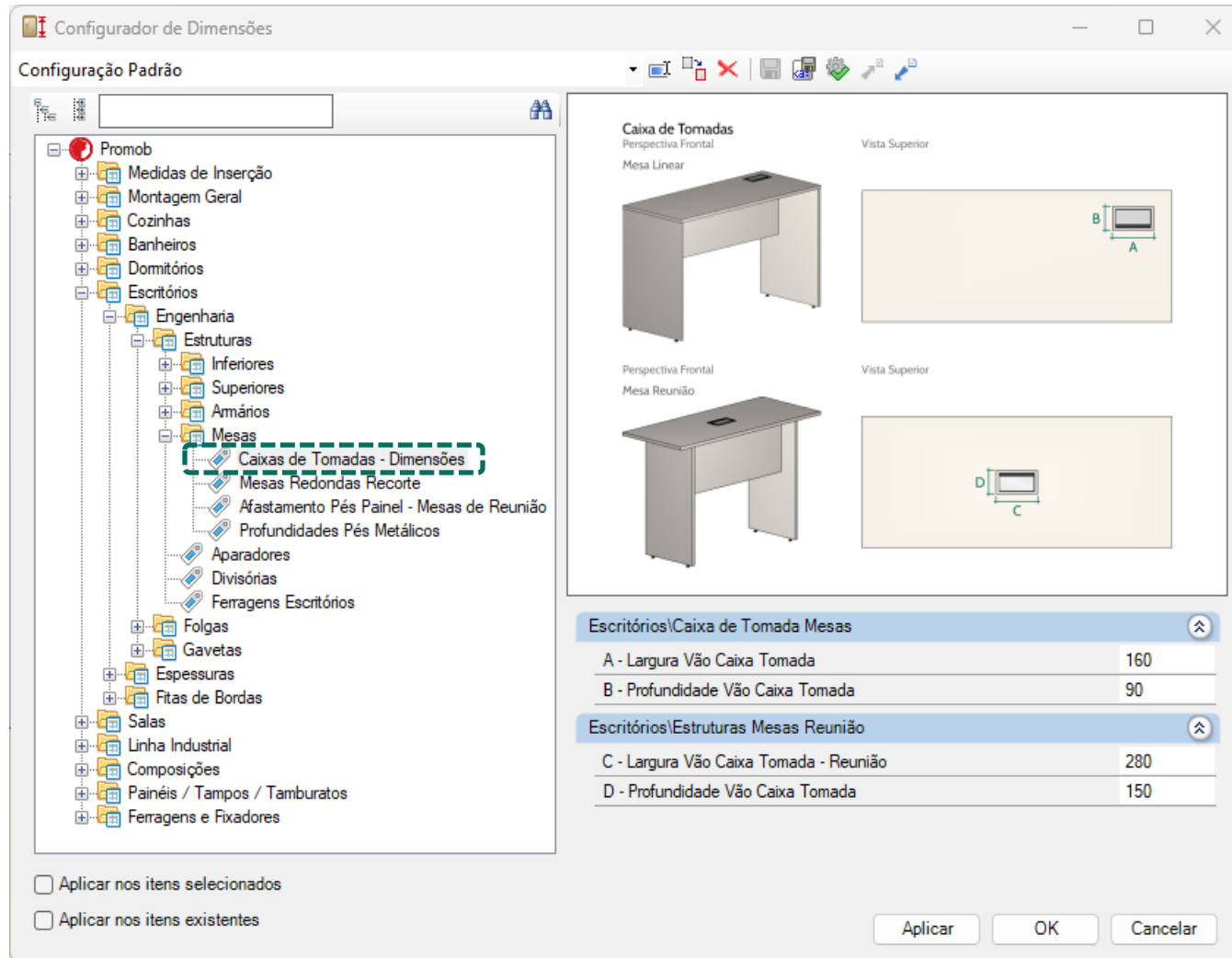

Posições dos passa-cabos podem ser definidas através do **Configurador de Dimensões**.

Modulação – Escritório

Mesas

Metal U

Metal
Acrílico

Metal
Duplo

Metal
Simplex

Aço

Curvo

Reto

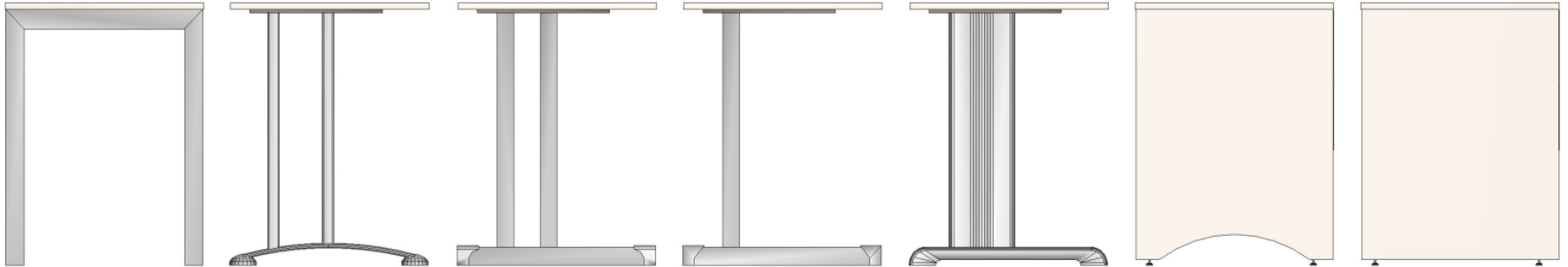

Tipos de pés de mesas podem ser definidos através da aba **Modelos**.

Modulação – Escritório

Mesas

Reta Linear



Atendimento Linear

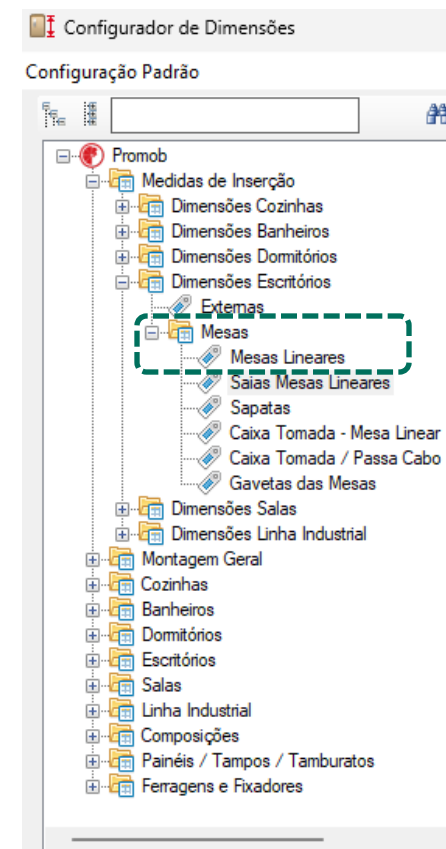

Medidas de profundidade e altura podem ser alteradas através do **Configurador de Dimensões**.

O tipo de saia utilizada pode ser alterada através dos modelos e configurada pelo **Configurador de Dimensões**.

Modulação – Escritório

Mesas

L Triangular

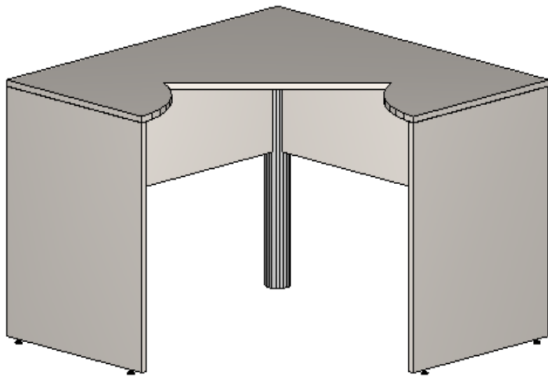

L Esquerda

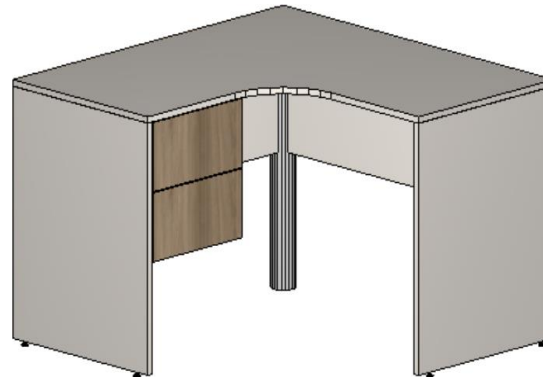

L Direita

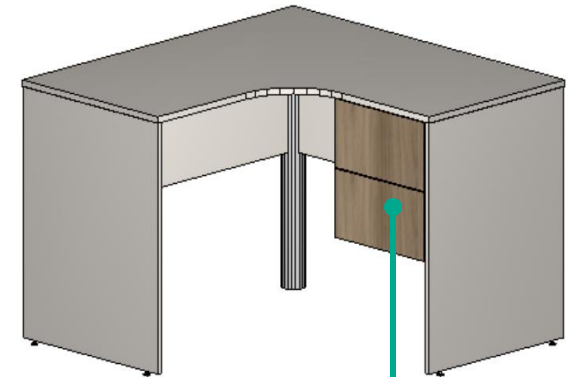

Medidas de A e B podem ser editadas na aba **Propriedades** do módulo durante o projeto.

Para as gavetas agregadas nas mesas, possuímos dois modelos de gavetas:

- Duas ou três gavetas agregadas na direita;
- Duas ou três gavetas agregadas na esquerda.

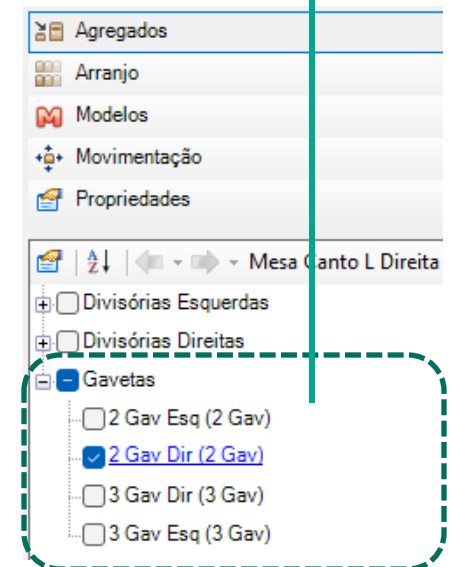

Modulação – Escritório

Mesas

L Peninsular Direita



L Peninsular Esquerda

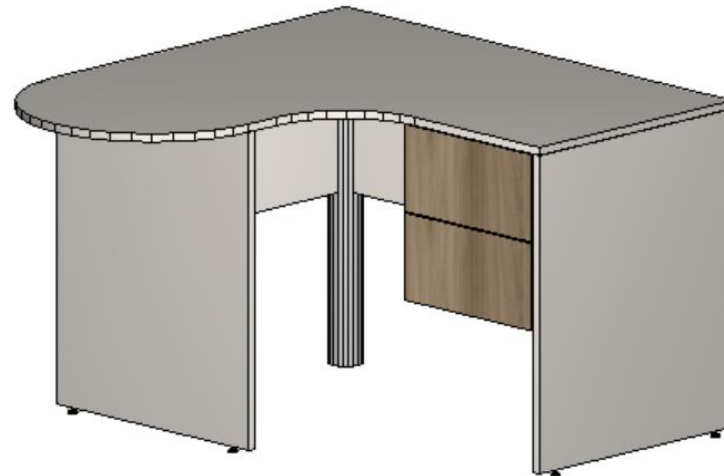

Medidas de A e B podem ser editadas na aba **Propriedades** do módulo durante o projeto.

Para as gavetas agregadas nas mesas, possuímos dois modelos de gavetas:

- Duas ou três gavetas agregadas na direita;
- Duas ou três gavetas agregadas na esquerda.

Modulação – Escritório

Mesas – Mesas de Reunião

Redonda

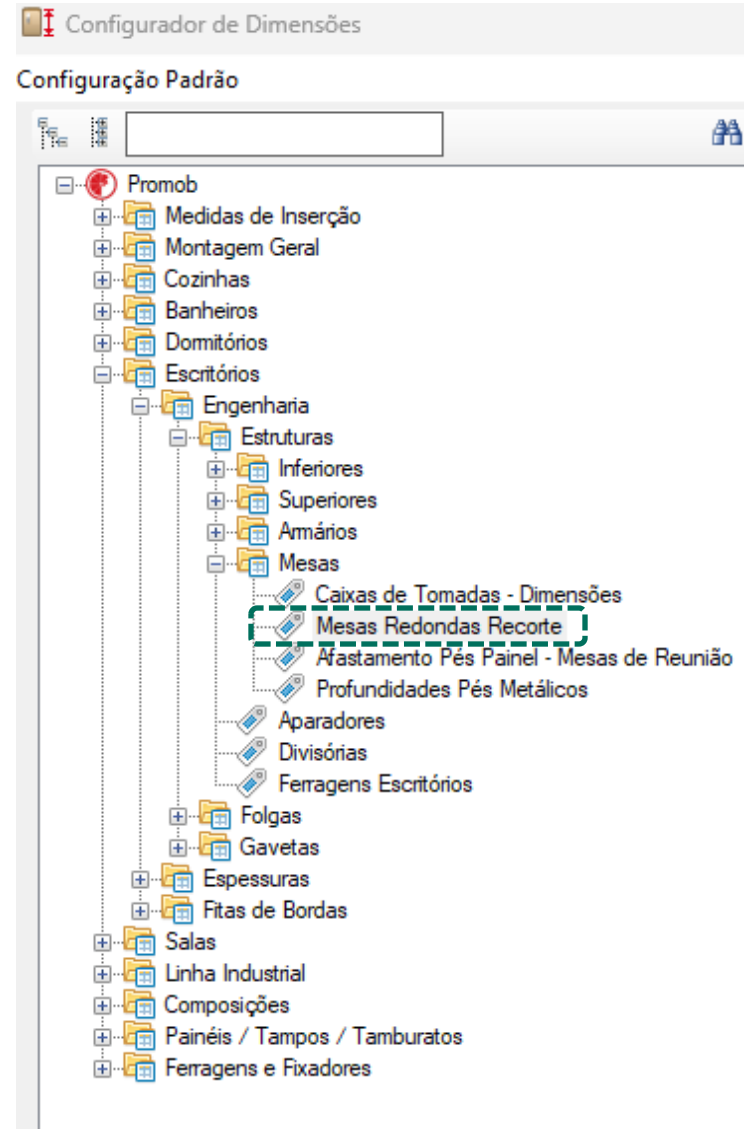
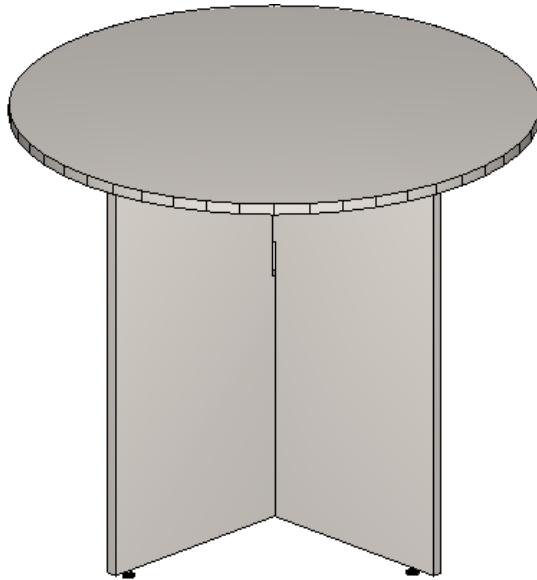

Modulação – Escritório

Mesas – Mesas de Reunião

Reta

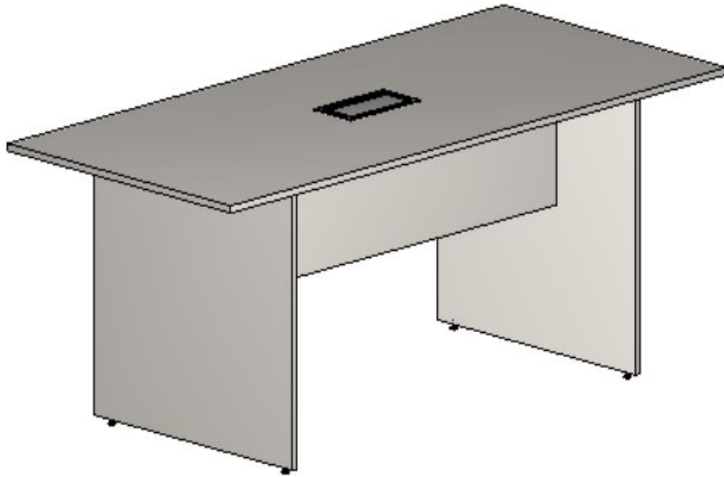

Oval

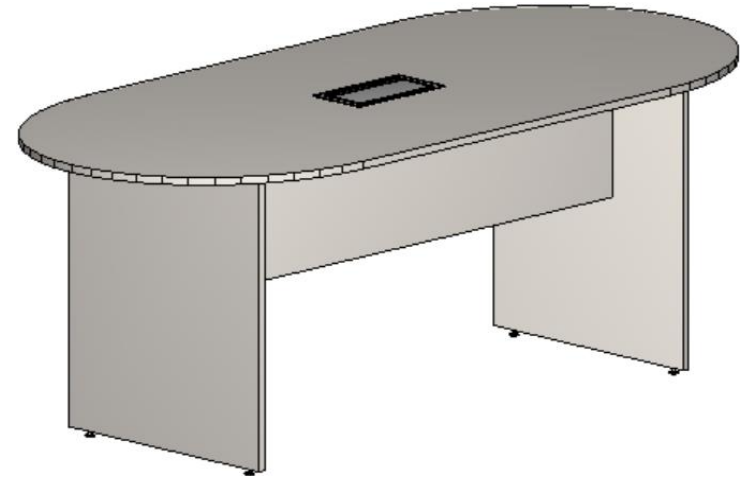

Modulação – Escritório

Mesas – Mesas de Reunião

Oval Reto c/ Recorte

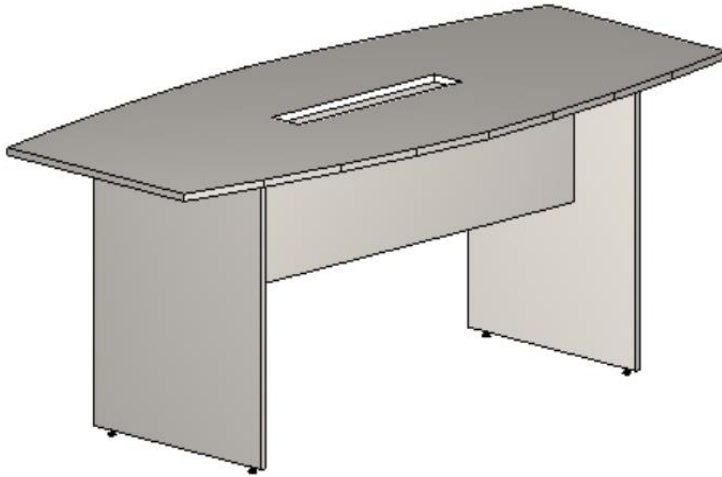

Oval Curvo c/ Recorte

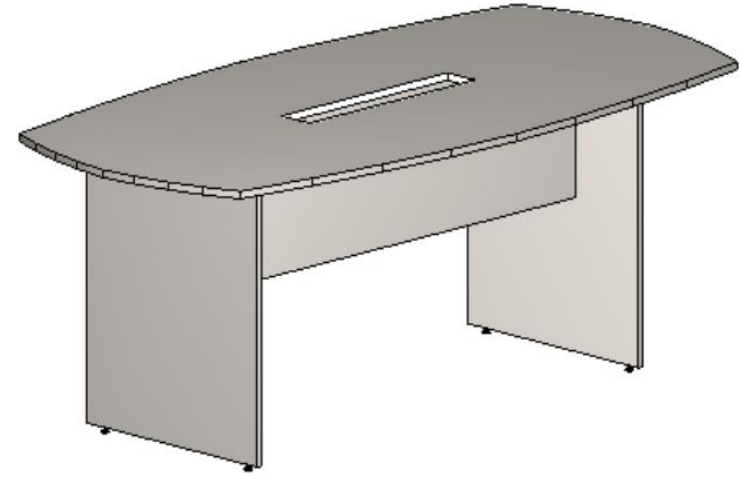

Modulação – Escritório

Mesas – Mesas de Reunião

Caixa de Tomada

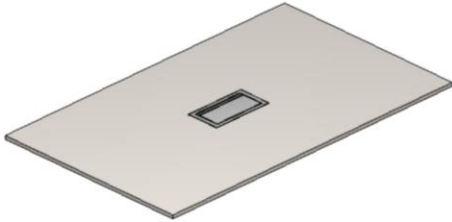

Recorte Central

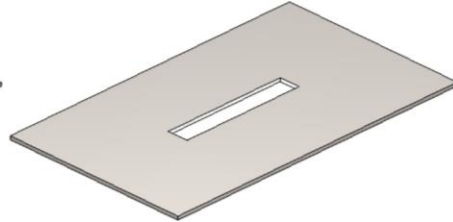

Nenhum

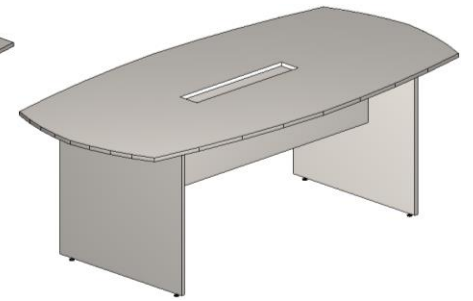
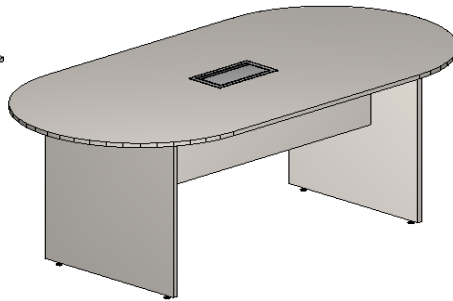
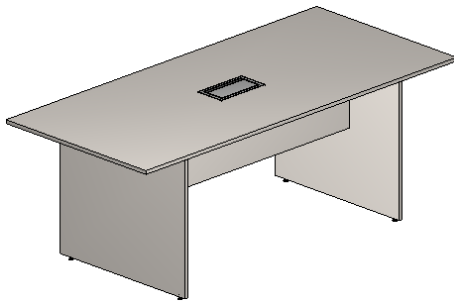
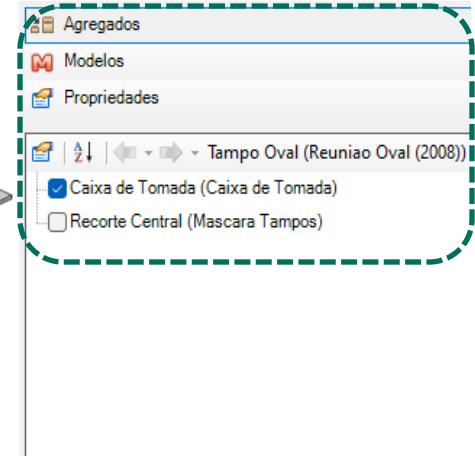
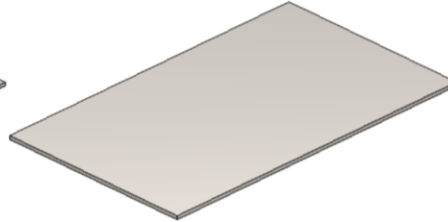

Basta selecionar o módulo no ambiente, dar **2 cliques no tampo**, acessar a aba **Agregados** e escolher entre caixa de tomadas, recorte central ou desmarcar para não utilizar nenhuma das opções.

Modulação – Escritório

Mesas – Conexões

45°

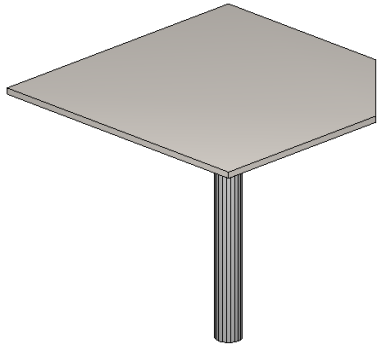

90°

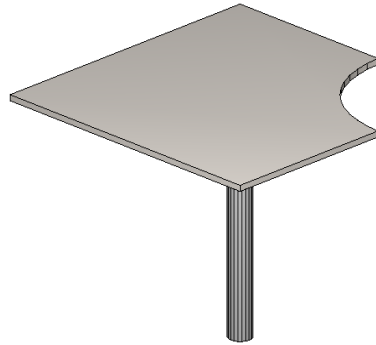

Curvo

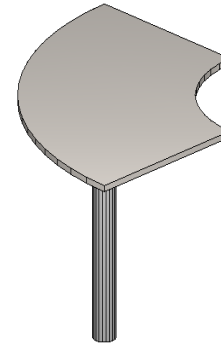

Quadrada

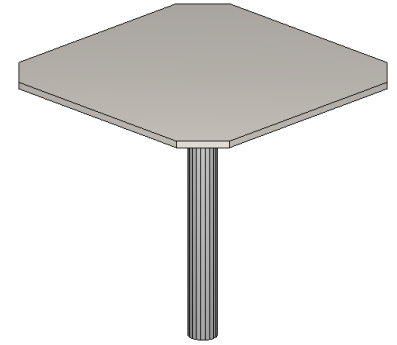

Triangular

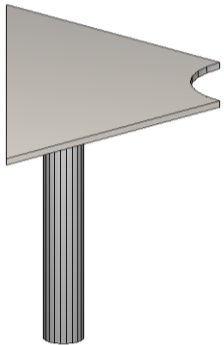

Angular

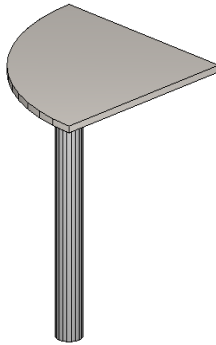

Gota 1 Lado

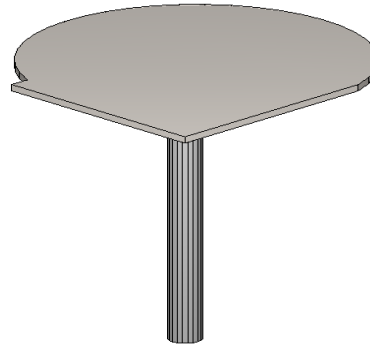

Gota 2 Lados

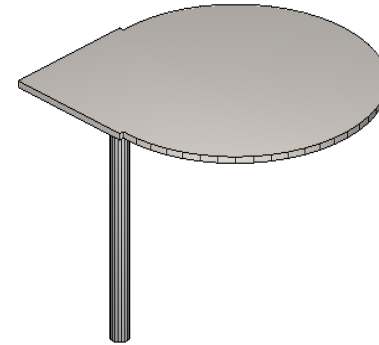

Circular

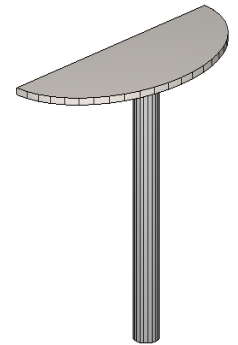

Modulação – Escritório

Módulos - Volantes

CPU

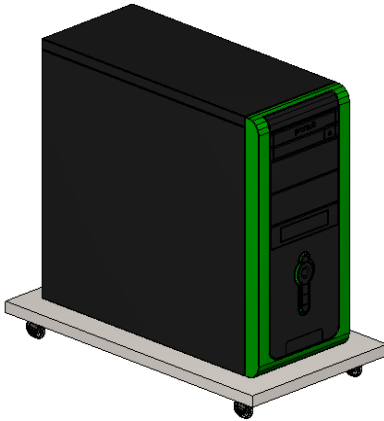

CPU Curva

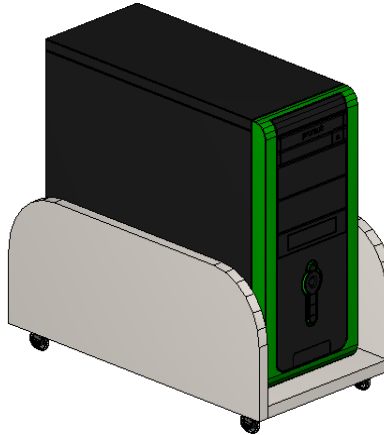

CPU c/ Nicho

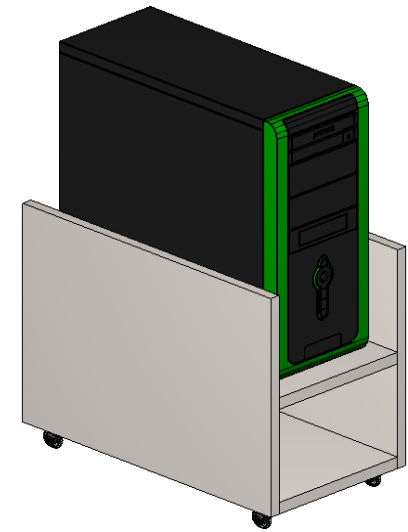

Modulação – Escritório

Módulos - Volantes

CPU c/ Nicho

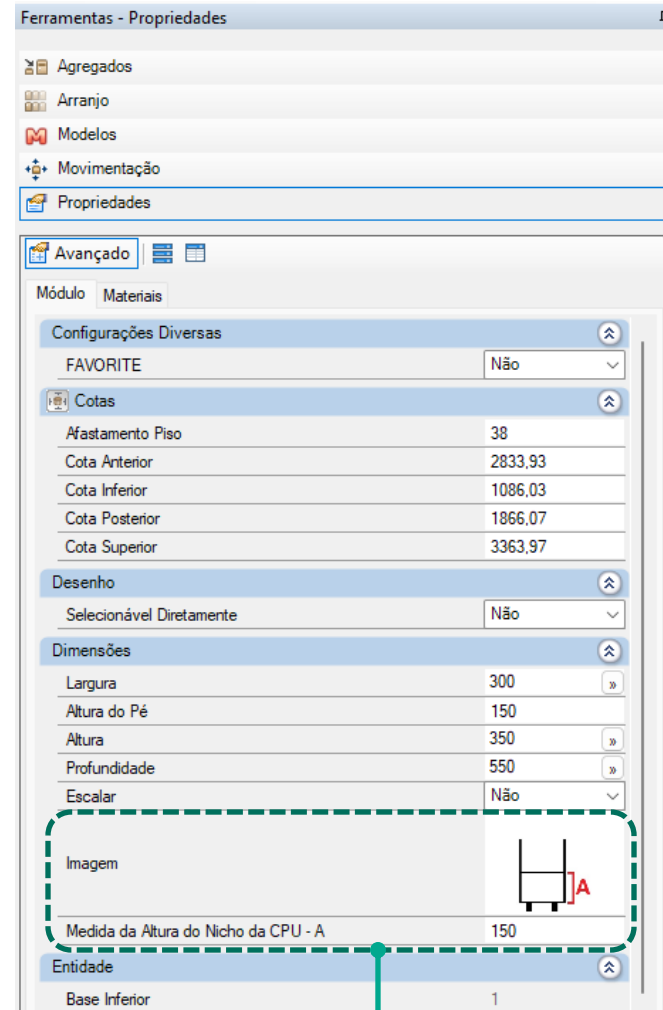
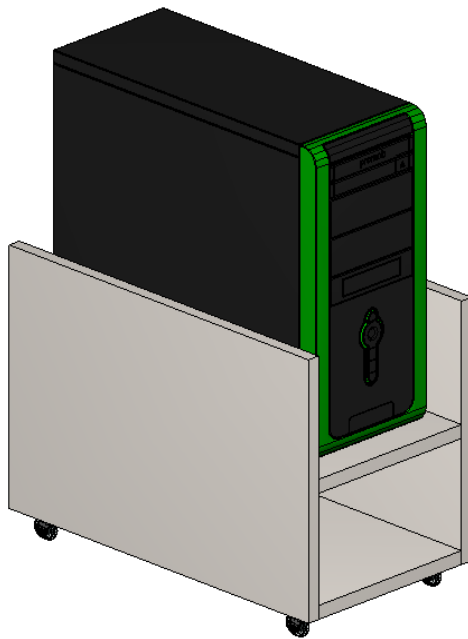

O valor da **Medida da Altura do Nicho da CPU** pode ser editado através das **Propriedades**.

Modulação – Escritório

Módulos - Aparadores

Simplex

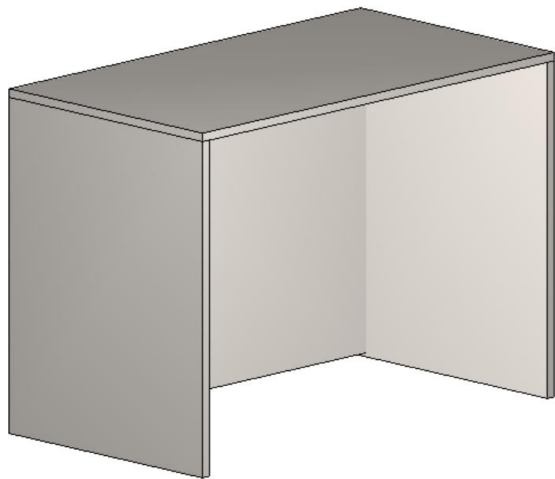

C/ Prateleira

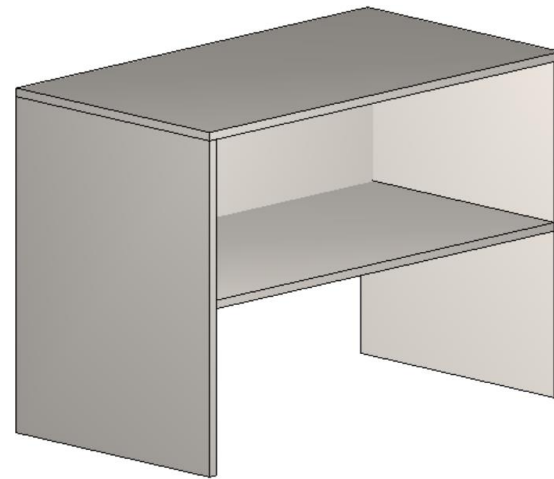

A altura nicho pode ser definida através da aba **Propriedades**, como exemplificado no próximo slide.

Modulação – Escritório

Módulos - Aparadores

C/ Prateleira

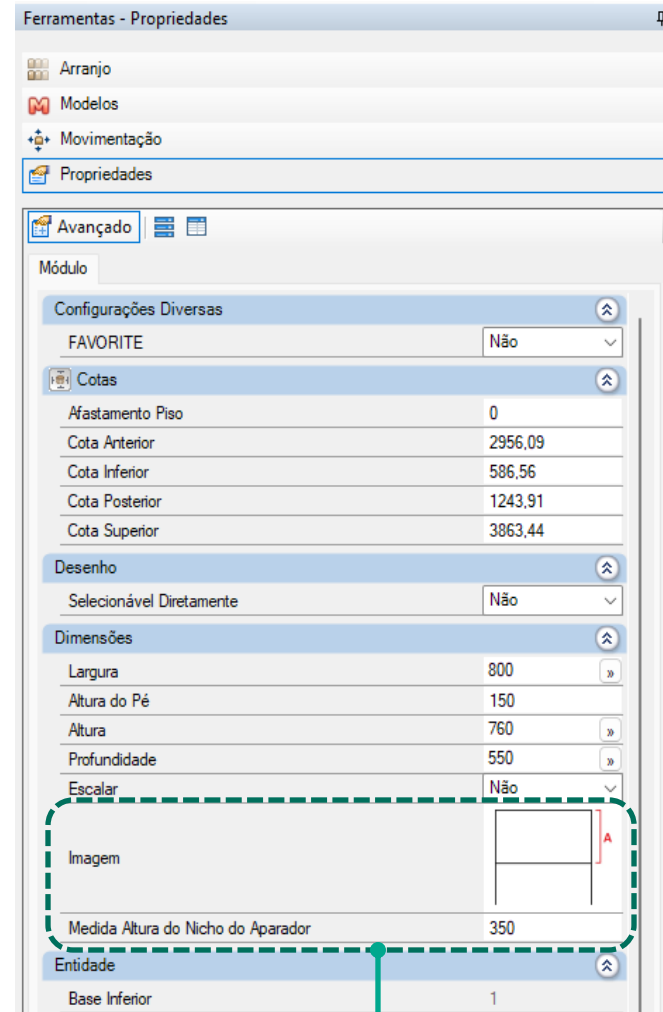
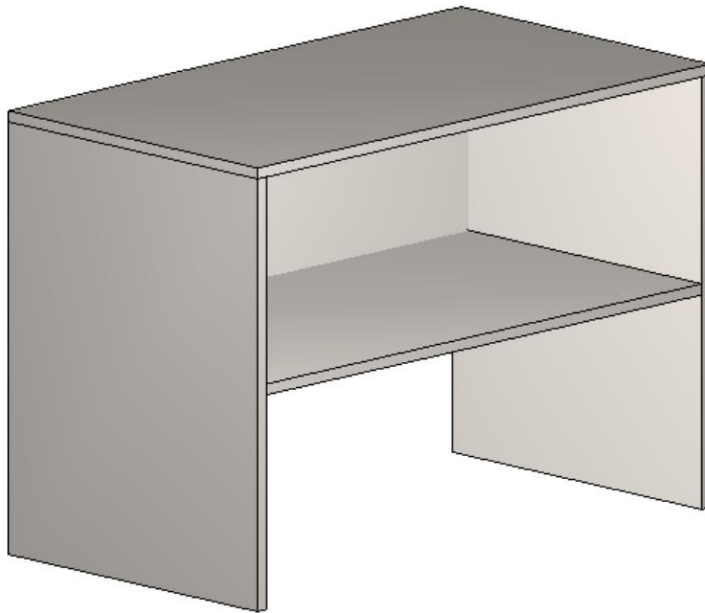

O valor da **Medida da Altura do Nicho do Aparador** pode ser editado através das **Propriedades** .

Modulação – Escritório

Divisórias - Mesas

Madeira Reta

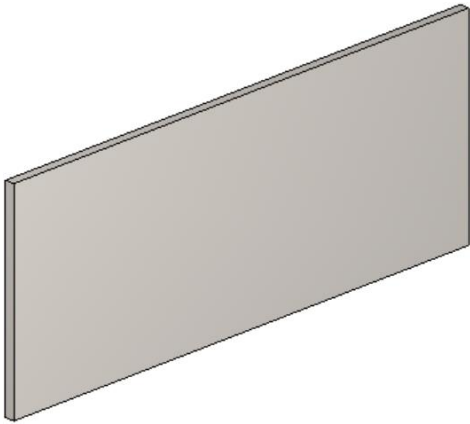

Madeira Boleada

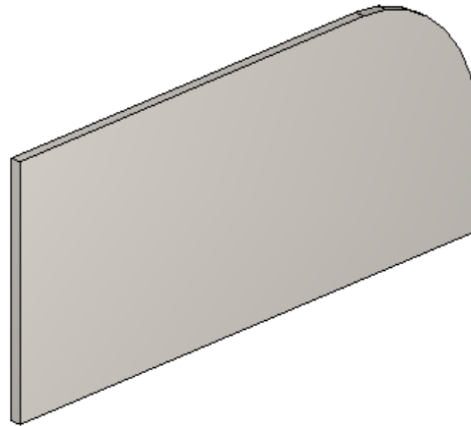

Madeira Curva

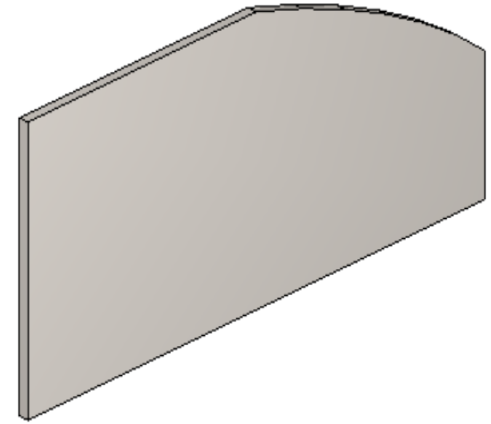

Altura e largura das divisórias são definidas pela aba **Propriedades** (no ambiente).

Modulação – Escritório

Divisórias - Mesas

Vidro

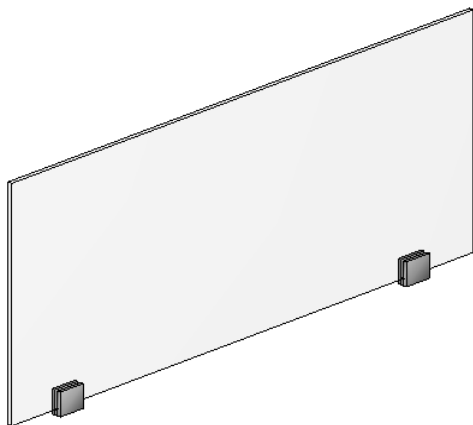

Madeira c/ Vidro

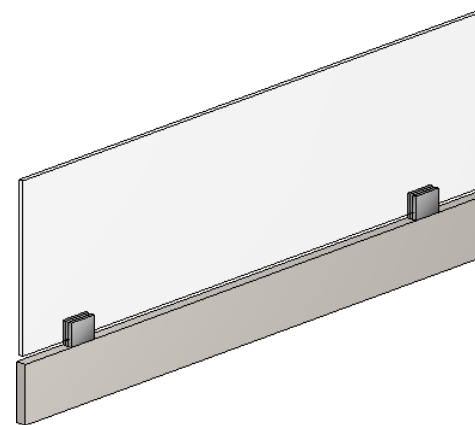

Altura e largura das divisórias são definidas pela aba **Propriedades** (no ambiente).

Modulação – Escritório

Divisórias - Mesas

Madeira c/ Vidro

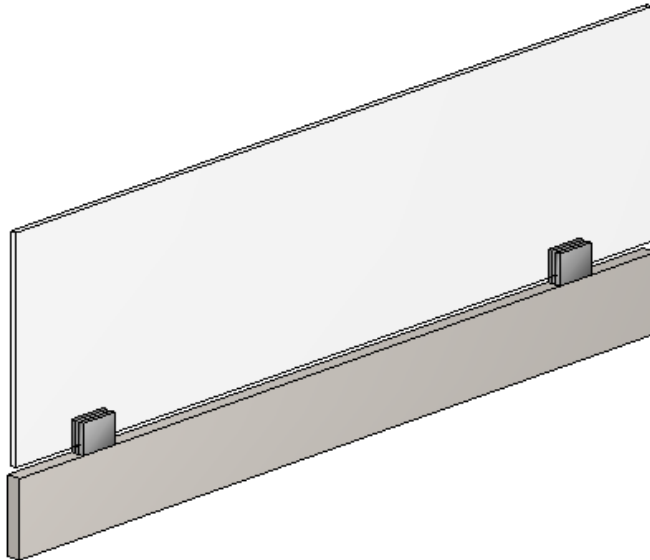

Propriedades

Avançado

Módulo

Configurações Diversas

FAVORITE Não

Cotas

Afastamento Piso	0
Cota Anterior	1696,91
Cota Inferior	1633,76
Cota Posterior	2303,09
Cota Superior	3347,74

Desenho

Selecionável Diretamente Não

Dimensões

Largura	1000
Altura do Pé	150
Altura	400
Profundidade	18,5
Escalar	Não

Entidade

Base Inferior 1

Escritórios\Divisórias Escritório

Divisórias - Altura 400

etc: Outras

Área	Sem área
Camada	Escritórios
Movível	Sim
Observações	...
Visível	Sim

Perfurante

Furar	Não
Profundidade	0

A altura default das divisórias é 400mm, podendo ser alterada através do campo **Altura**. A largura default é 1000m e sua edição também está disponível na aba **Propriedades**.

Construtor de Armários - Escritório

Ao acessar o Construtor de Armários são exibidas as estruturas de caixas disponível em seu sistema.

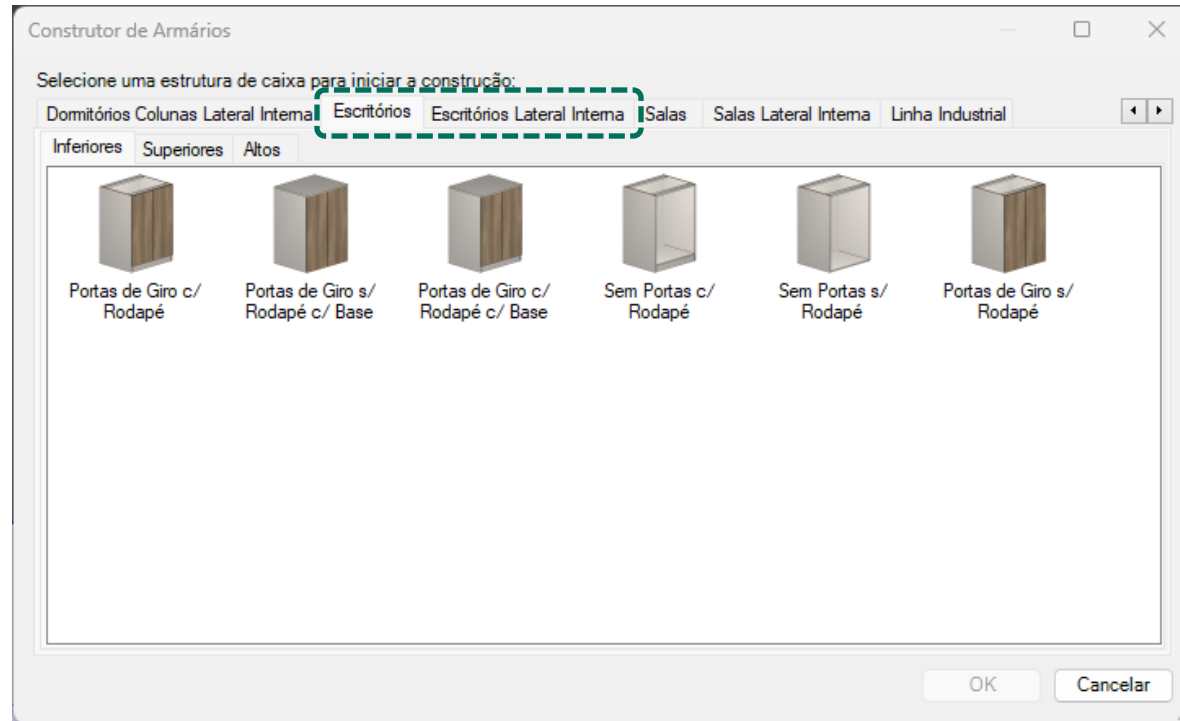

Deve ser utilizado para criar armários e balcões de escritórios.

Armários construídos através do construtor respeitarão as configurações definidas no Configurador de Dimensões.

O conceito de construção de armários é exatamente o mesmo abordado anteriormente na construção de balcões de cozinhas.

Construtor de Armários - Escritório

Divisórias

**Não Divide Fundo
c/ Recuo Frontal**

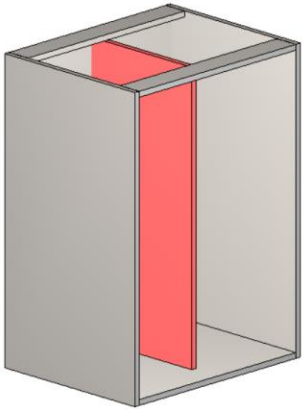

Não divide o fundo;

Recuada na frente
do módulo
(alinhada com as
prateleiras).

**Não Divide Fundo
s/ Recuo Frontal**

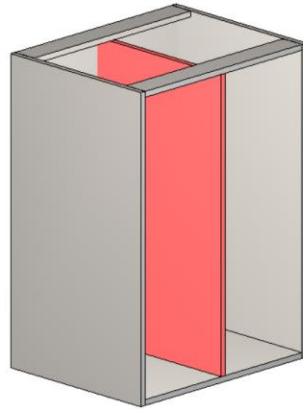

Não divide o fundo;

Alinhada com a
frente do módulo.

**Divide Fundo c/
Recuo Frontal**

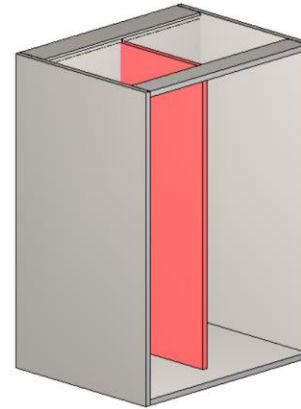

Divide o fundo;

Recuada na frente
do módulo
(alinhada com as
prateleiras).

**Divide Fundo s/
Recuo Frontal**

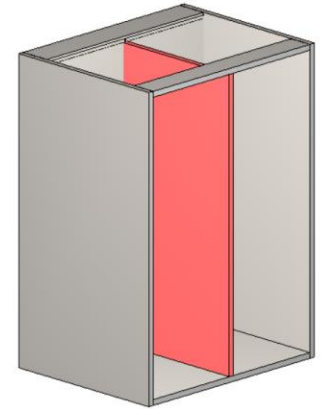

Divide o fundo;

Alinhada com a
frente do módulo.

Construtor de Armários - Escritório

Divisória Parcial

Parcial

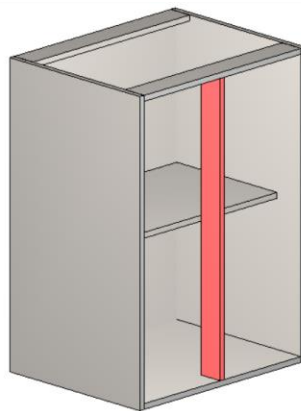

Não divide o fundo;

Alinhada com a
frente do módulo.

Construtor de Armários - Escritório

Divisória Parcial

Configurador de Dimensões

Configuração Padrão

Dimensões / Afastamentos

Vista Superior Vista Traseira Vista Lateral

Travessa Sup. Horizontal e Vertical Travessa Lat. Traseira Travessa L

Base Lateral

Fundos

Divisória Prateleira

N - Folga Inferior do Fundo - Sem Porta 8

O - Folga do Rasgo na Profundidade 0,5

P - Folga do Rasgo na Largura 0,5

Q - Afastamento Traseiro da Base 0

R - Afastamento Traseiro da Lateral 0

S - Afastamento Frontal da Lateral 0

T - Afastamento Traseiro da Divisória Divide Fundo 0

T - Afastamento Traseiro da Divisória Não Divide Fundo 0

U - Afastamento Traseiro da Prateleira de Vidro 25,5

U - Afastamento Traseiro da Prateleira Fixa Divide Fundo 25,5

U - Afastamento Traseiro da Prateleira Fixa Não Divide Fundo 25,5

U - Afastamento Traseiro da Prateleira Móvel 25,5

V - Dimensão da Divisória Parcial 80

X - Afastamento Traseiro Gaveta Externa 30

X - Afastamento Traseiro Gaveta Interna 30

Aplicar nos itens selecionados

Aplicar nos itens existentes

Aplicar OK Cancelar

Construtor de Armários - Escritório

Prateleiras Móveis

C/ Recuo Frontal

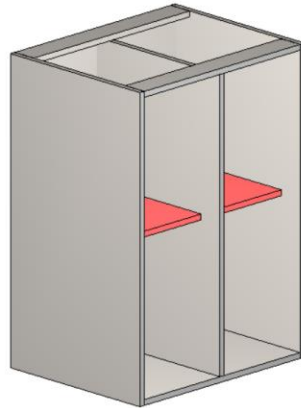

Não divide o fundo;
Recuada na frente
do módulo.

S/ Recuo Frontal

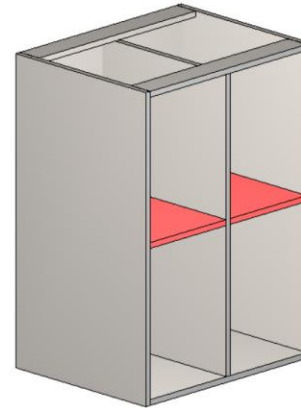

Não divide o fundo;
Alinhada com a
frente do módulo.

Construtor de Armários - Escritório

Prateleiras Fixas

**Não Divide Fundo
c/ Recuo Frontal**

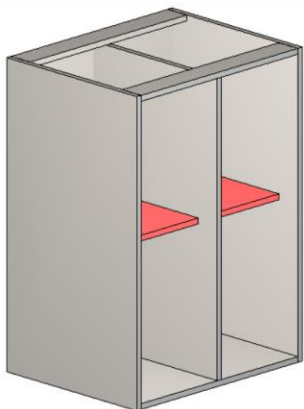

Não divide o fundo;

Recuada na frente
do módulo;

Mesma ferragem da
caixa.

**Não Divide Fundo
s/ Recuo Frontal**

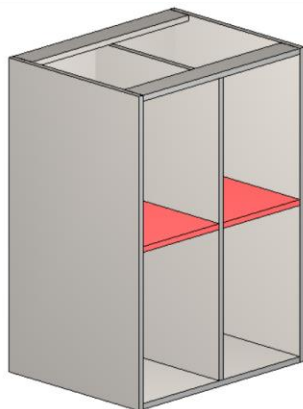

Não divide o fundo;

Alinhada com a
frente do módulo;

Mesma ferragem da
caixa.

**Divide Fundo c/
Recuo Frontal**

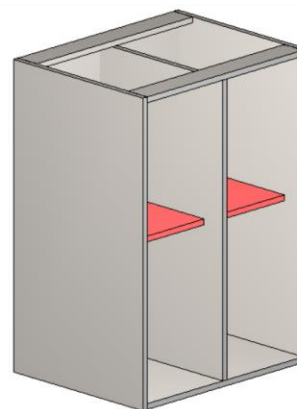

Divide o fundo;

Recuada na frente
do módulo;

Mesma ferragem
da caixa.

**Divide Fundo s/
Recuo Frontal**

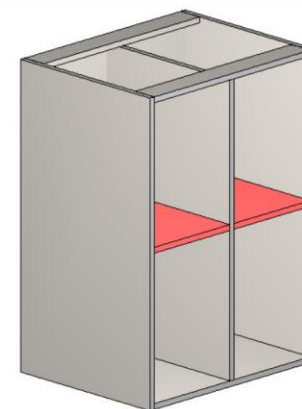

Divide o fundo;

Alinhada com a
frente do módulo;

Mesma ferragem
da caixa.

Construtor de Armários - Escritório

Prateleiras Fixas p/ Divisória Parcial

Não Divide Fundo

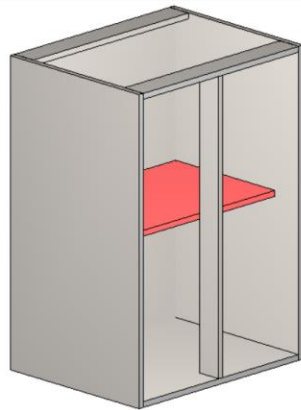

Não divide o fundo;

Recuada na frente
do módulo.

Divide Fundo

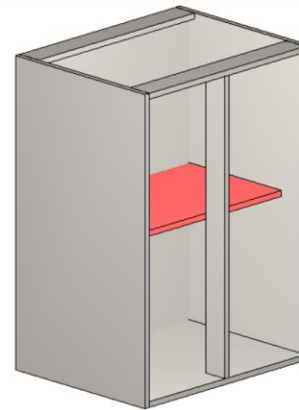

Divide o fundo;

Recuada na frente
do módulo.

Construtor de Armários - Escritório

Prateleiras Fixas p/ Divisória Parcial

Construtor de Armários

Estrutura Divisões Gavetas Internos Portas

Tipo: Balcões Inferiores

Vertical Horizontal Inserção múltipla

Prateleiras Móveis Prateleiras Fixas Prateleira Vidro Prateleiras p/ Divisória Parcial

Não Divide Fundo Esq Não Divide Fundo Central Não Divide Fundo Dir

Divide Fundo Esq Divide Fundo Central Divide Fundo Dir

Inserir

Movimentação

Passo inicial	0
Passo	10

Ao utilizar **divisórias parciais** é necessário selecionar a prateleira **correspondente ao vão** que será utilizada.

Construtor de Armários - Escritório

Prateleira de Vidro

C/ Recuo Frontal

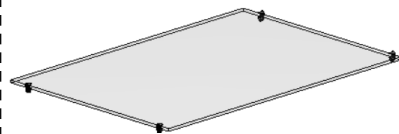

Não divide o fundo;
Recuada na frente
do módulo.

S/ Recuo Frontal

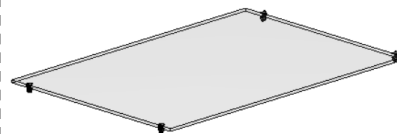

Não divide o fundo;
Alinhada com a
frente do módulo.

Construtor de Armários - Escritório

Inferiores

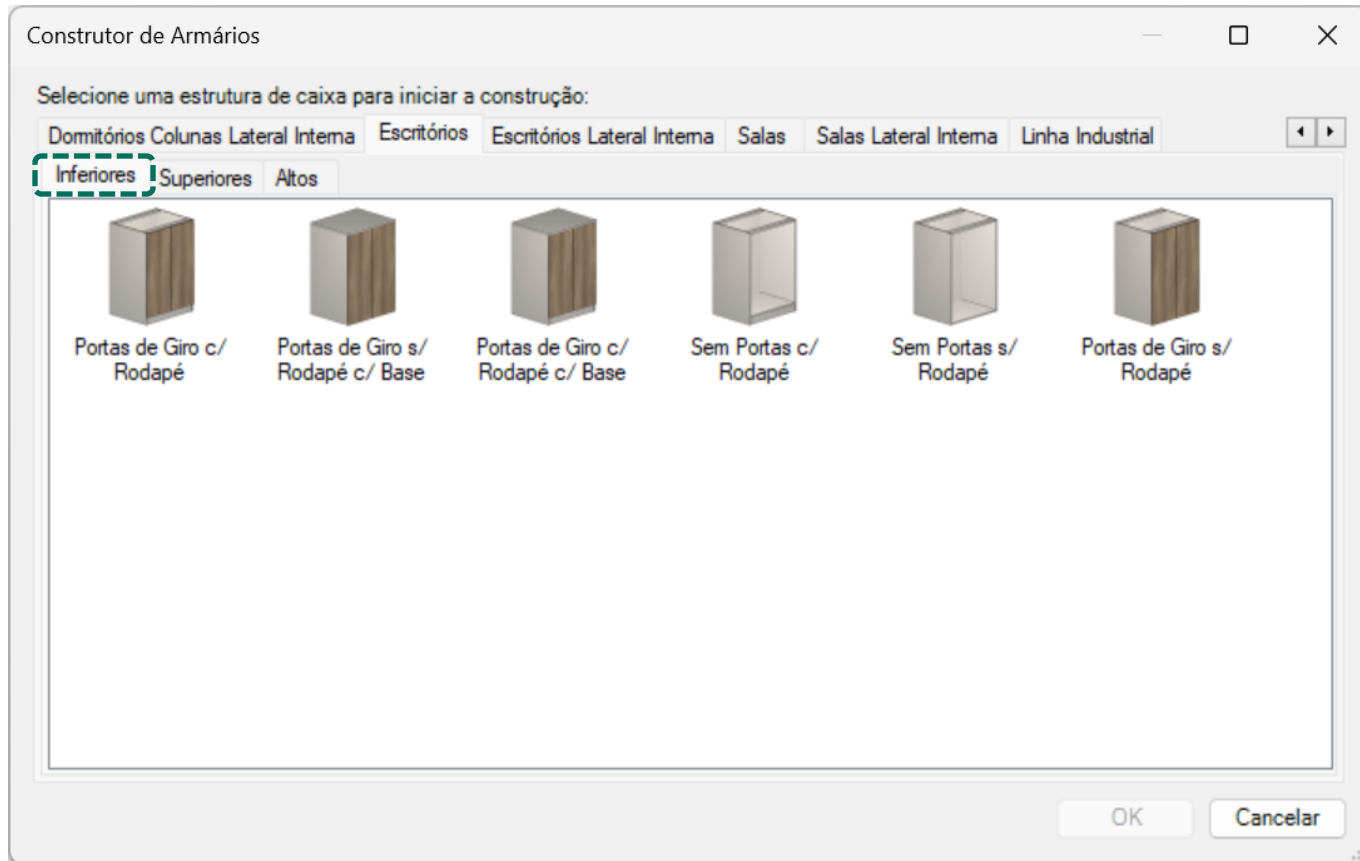

Pode ser utilizado para criar **balcões** e **armários personalizados**.
Construção baseada no conceito de vãos. A estrutura da caixa segue o mesmo padrão definido através do **Configurador de Dimensões**.
Os módulos estão divididos entre Inferiores, Superiores e Altos.

Construtor de Armários - Escritório

Superiores

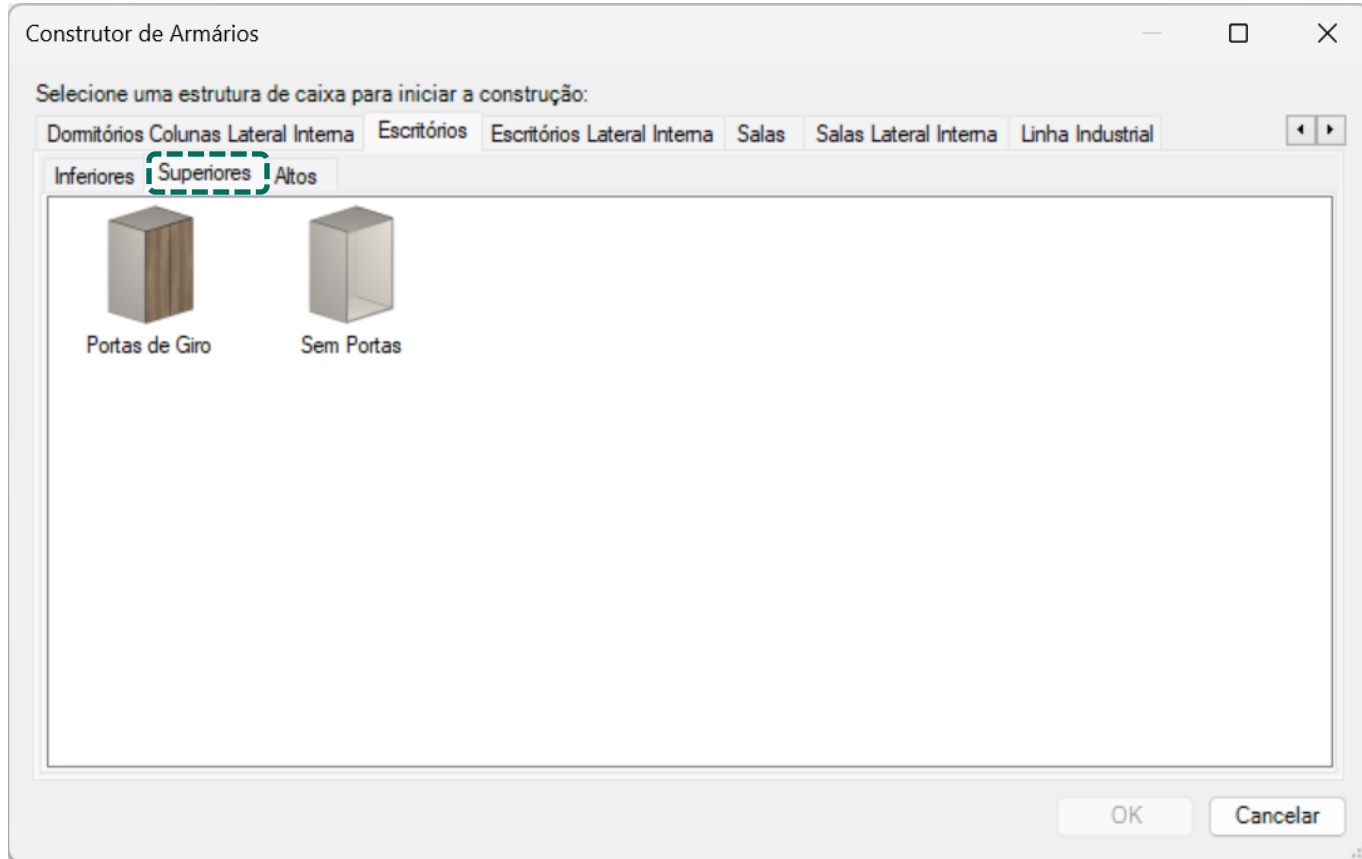

Construtor de Armários - Escritório

Altos

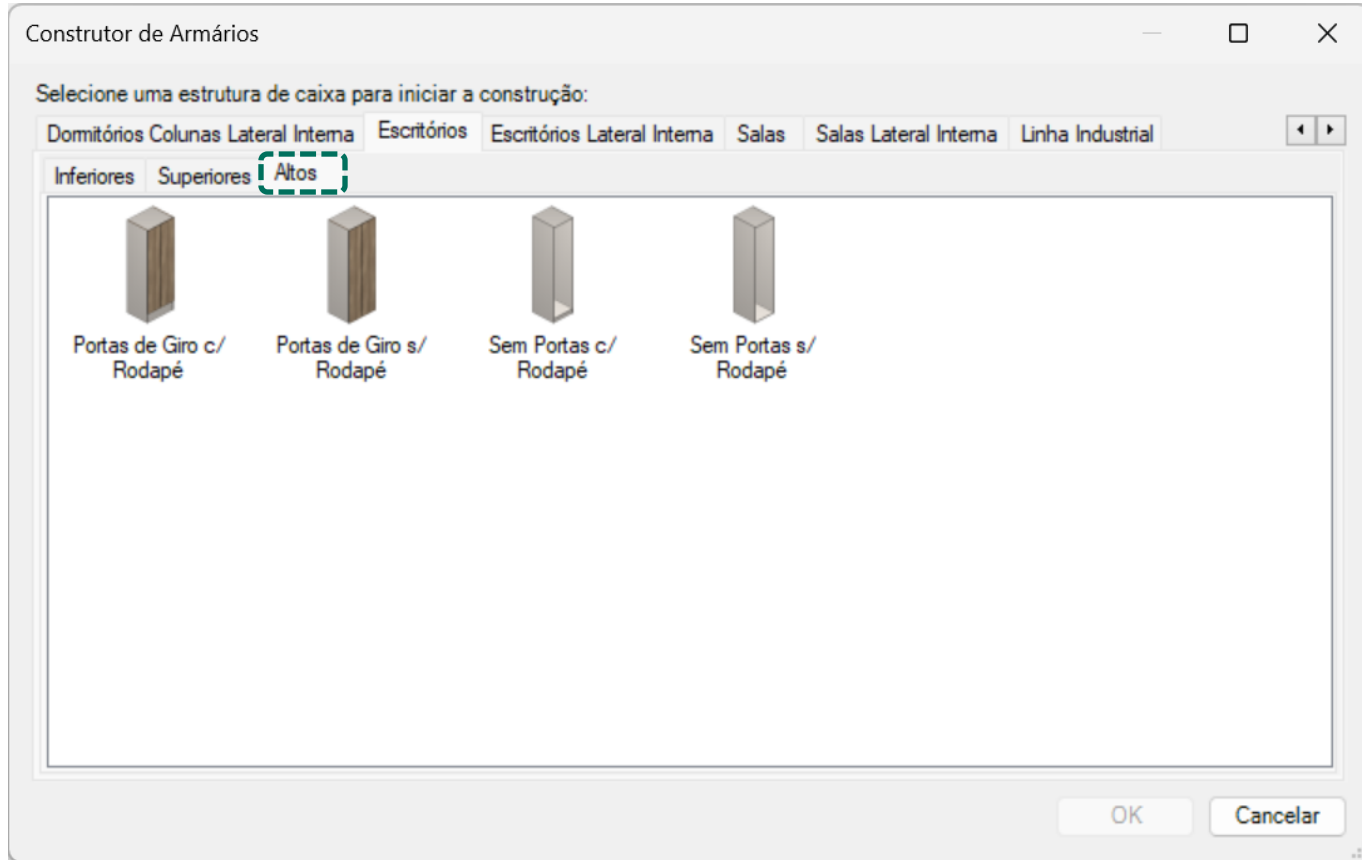

Construtor de Armários – Escritórios Lateral Interna

Inferiores

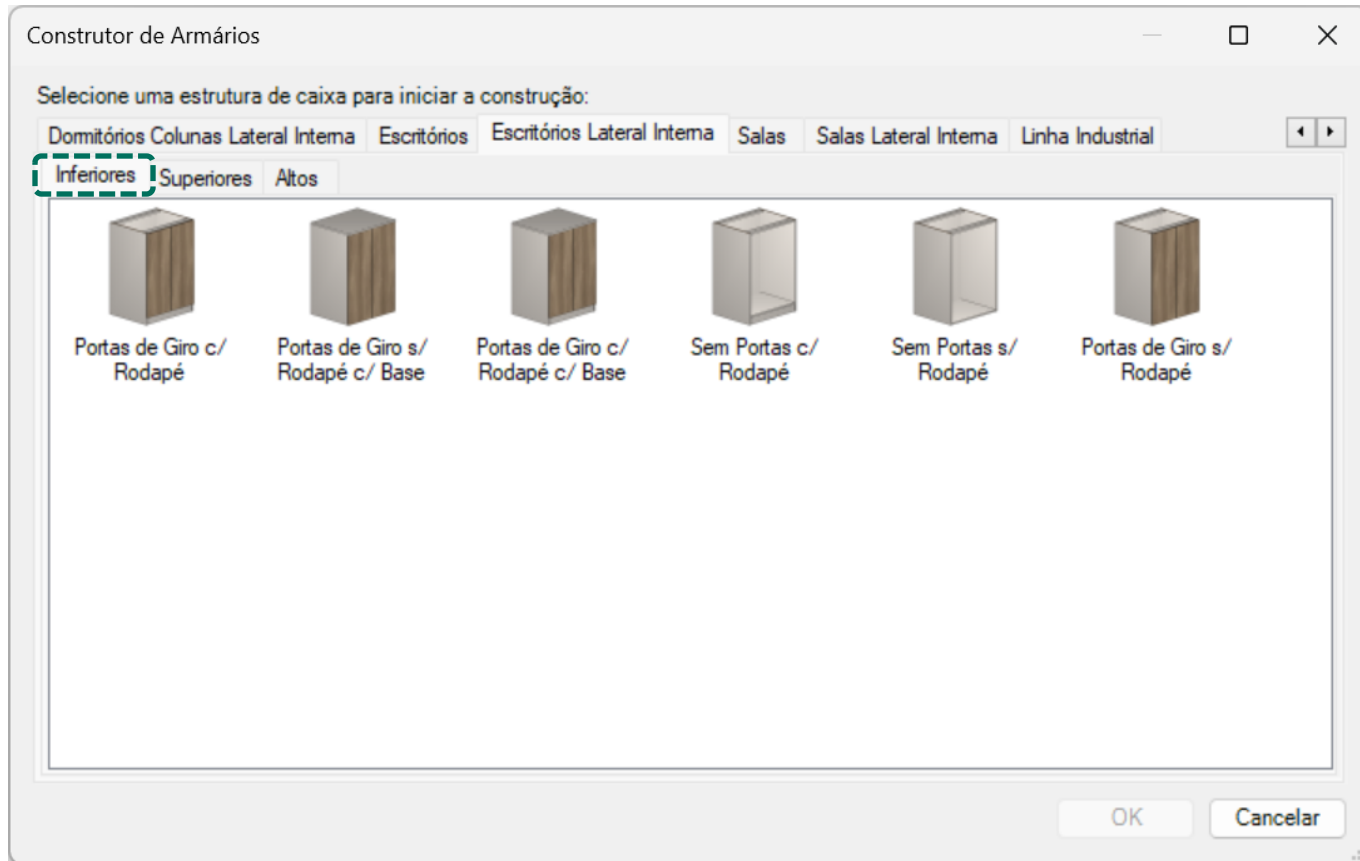

Pode ser utilizado para criar **balcões** e **armários personalizados**.
Construção baseada no conceito de vãos. A estrutura da caixa segue o mesmo padrão definido através do **Configurador de Dimensões**.
Os módulos estão divididos entre Inferiores, Superiores e Altos.

Construtor de Armários – Escritórios Lateral Interna Superiores

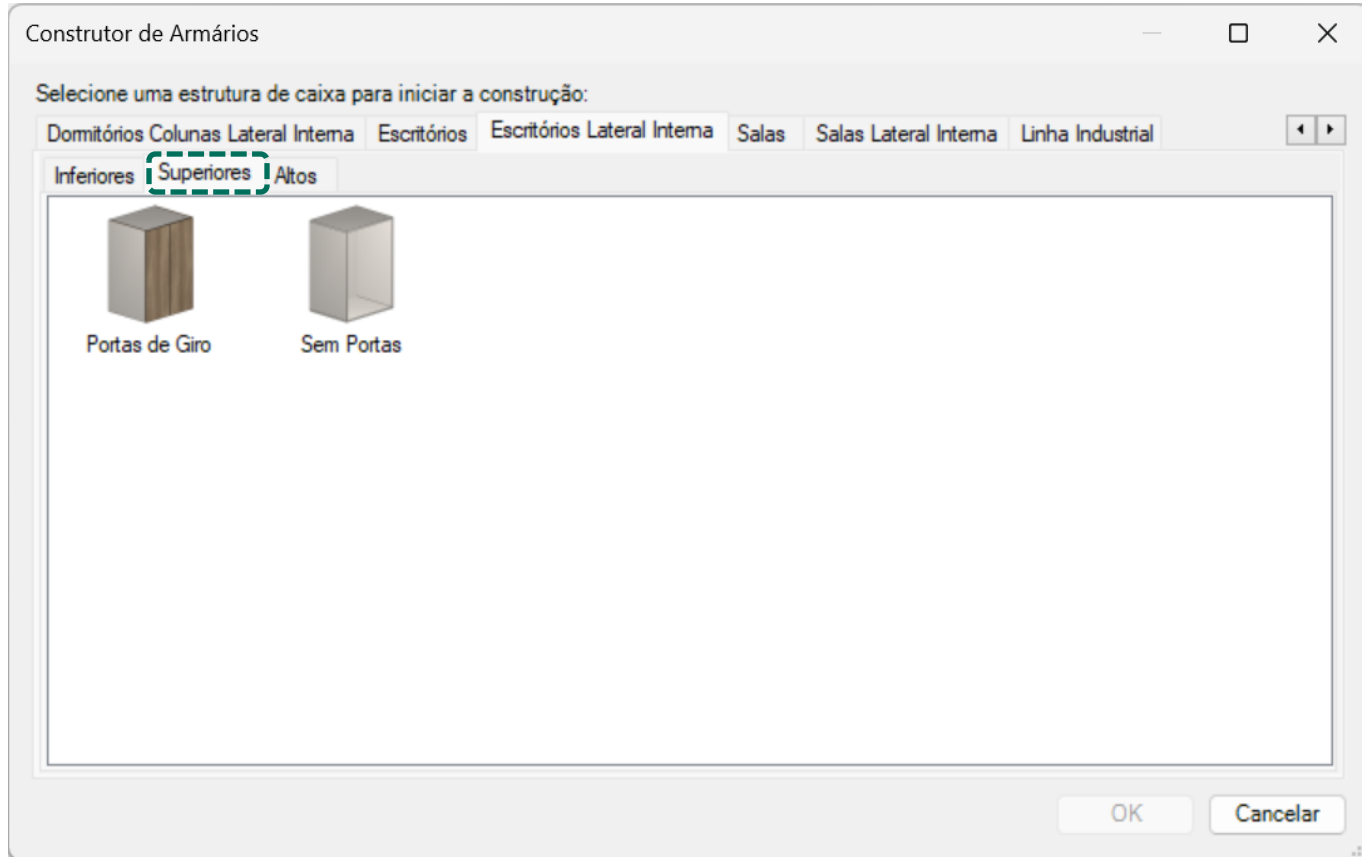

Construtor de Armários – Escritórios Lateral Interna

Altos

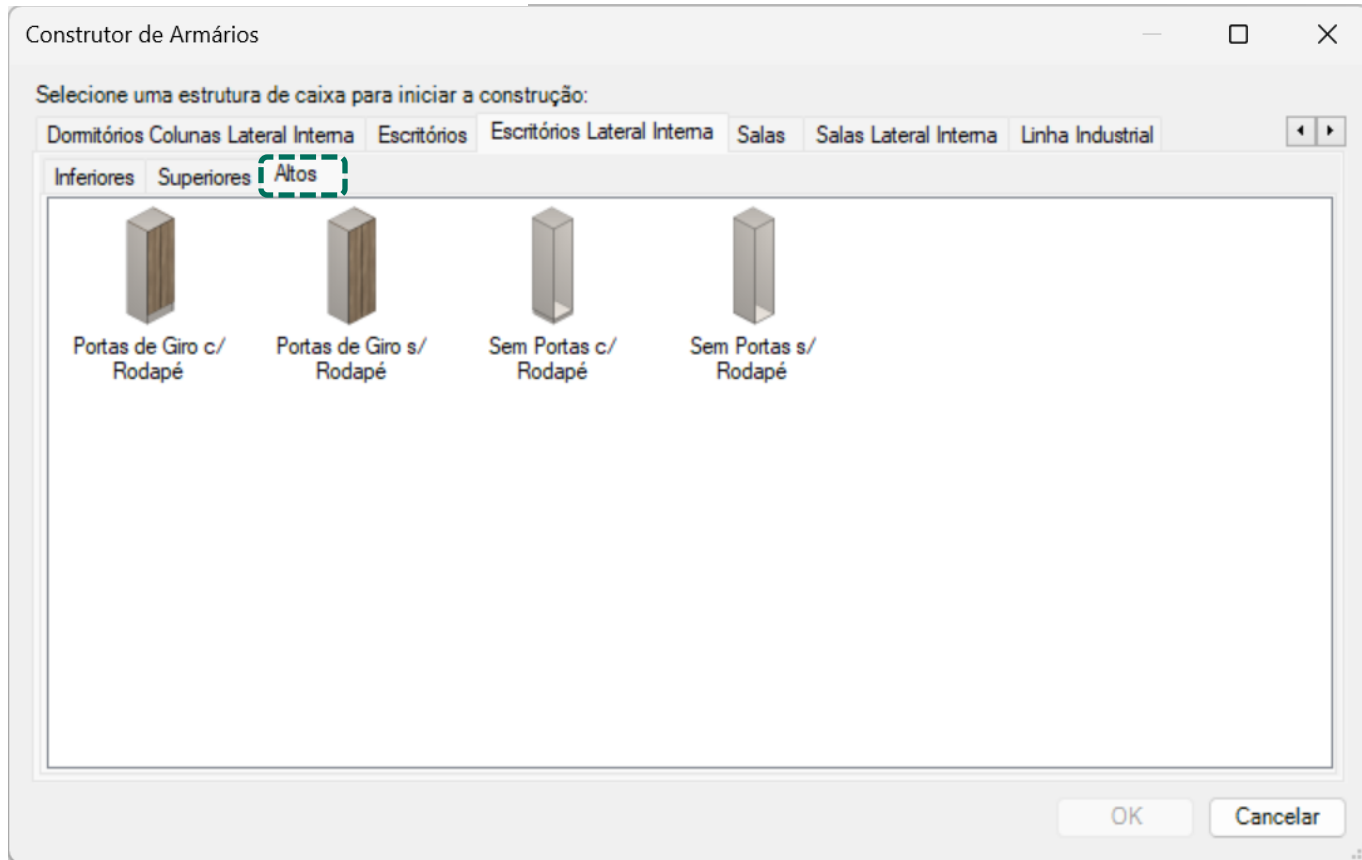

Construtor de Armários - Escritório

Agregados - Gavetas

Gav. Externas

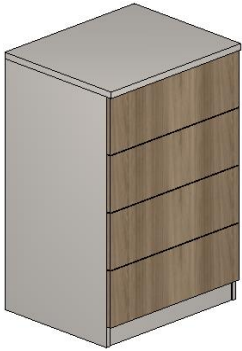

Gav. Internas

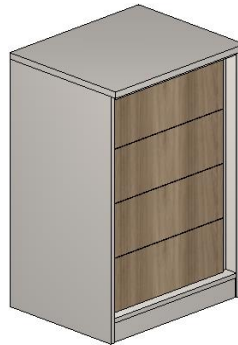

Gav. Embutidas



Gav. Externas c/
Porta-pasta

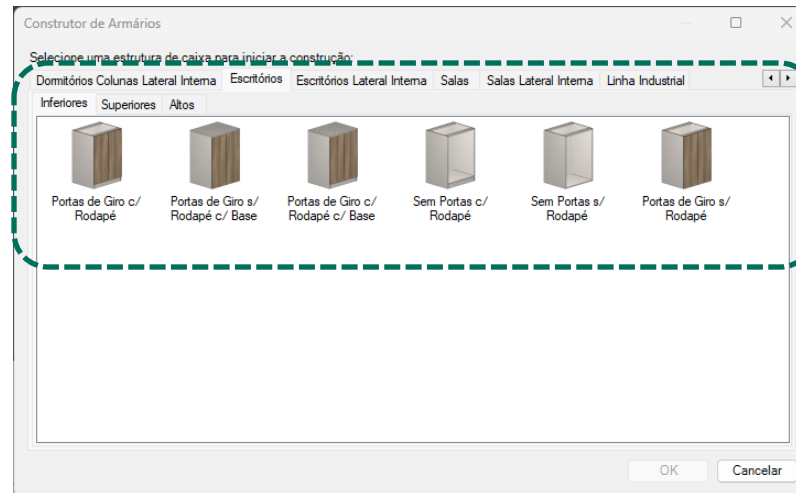
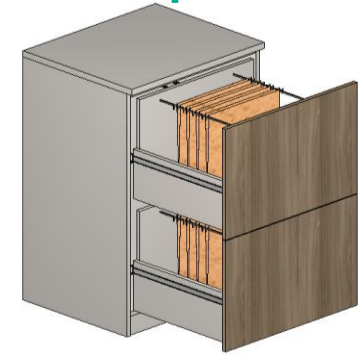

As gavetas podem ser utilizadas nos armários e balcões inferiores.

Modulação - Escritório

Agregados - Gavetas

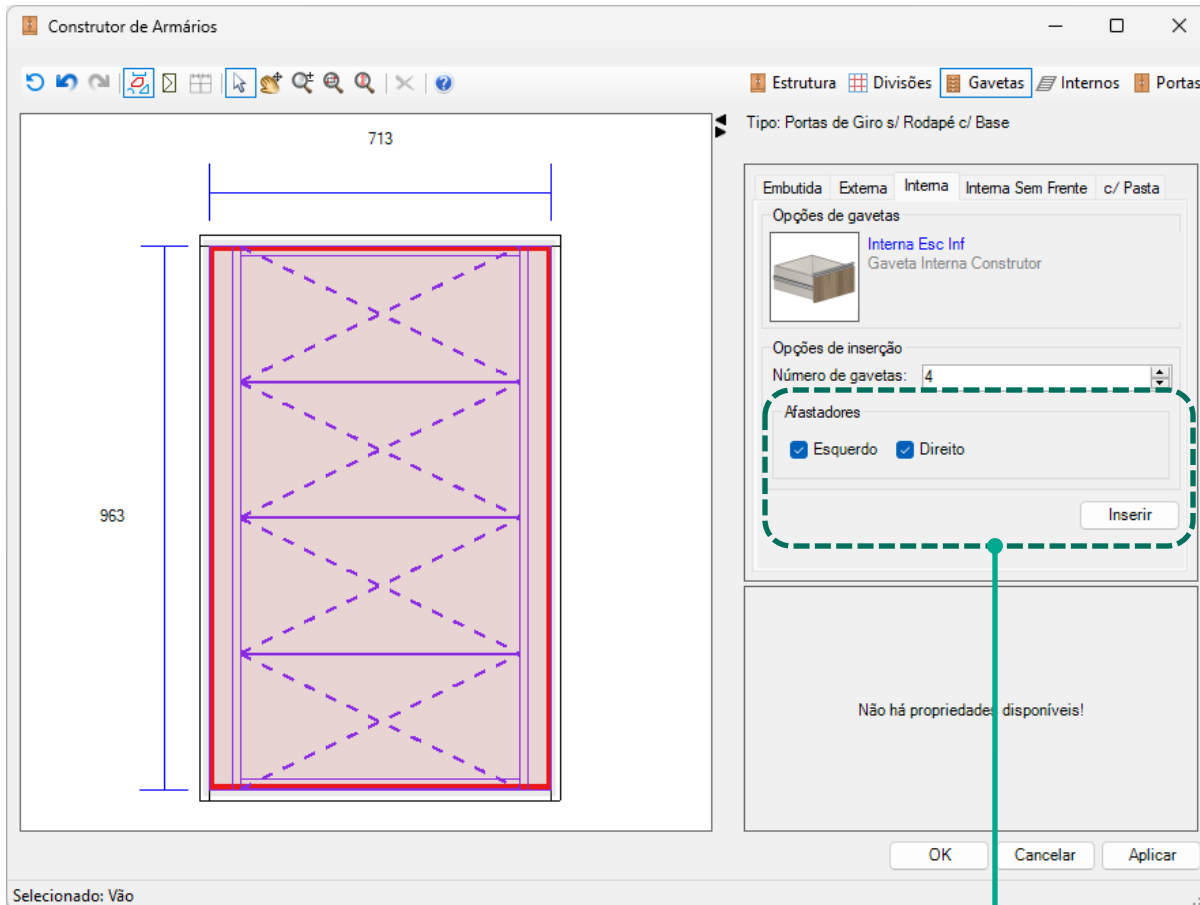

As **Gavetas Internas com Afastadores** podem ter suas configurações editadas através do **Configurador de Dimensões**.

É possível selecionar se haverá afastadores esquerdos e direitos pelo **Construtor de Armários**.

Modulação - Escritório

Agregados - Gavetas

Montante 1



Montante 2



Montante 3



Montante 4



Existem quatro modelos de montantes para Gavetas Internas que podem ser selecionados pelo **Configurador de Dimensões**.



Modulação - Escritório

Agregados - Gavetas

Configurador de Dimensões

Configuração Padrão

Promob

- Medidas de Inserção
- Montagem Geral
- Cozinhas
- Banheiros
- Dormitórios
- Escritórios
 - Engenharia
 - Estruturas
 - Folgas
 - Gavetas
 - Gavetas Telescópicas
 - Gavetas Invisíveis
 - Gavetas Blum
 - Gavetas Hafele
 - Gavetas Wurth
 - Gavetas FGV/TN
 - Afastador**
 - Espessuras
 - Fitas de Bordas
 - Salas
 - Linha Industrial
 - Composições
 - Painéis / Tapos / Tamburatos
 - Ferragens e Fixadores

Afastador
Perspectiva Frontal

A Montante 1 A Montante 2 A Montante 3 A Montante 4

Vista Superior

M Sim M Sim M Sim M Sim

Escritórios \ Afastador Gavetas Internas

Parâmetro	Valor	Unidade
A - Modelo de Afastador Gavetas Internas	Montante	▼
B - Espessura Afastador	15	▼
C - Espessura Travessa Afastador	15	▼
D - Dimensão Travessa Afastador Frontal	70	▼
E - Dimensão Travessa Afastador Traseira	50	▼
F - Largura Afastador Gaveteiros	50	▼
G - Dimensão Travessa Inferior Gaveteiro	70	▼
G - Dimensão Travessa Superior Gaveteiro	70	▼
H - Dimensão Travessa Lateral Direita Gaveteiro	50	▼
H - Dimensão Travessa Lateral Esquerda Gaveteiro	50	▼
I - Afastamento Frontal Travessa Afastador	40	▼
J - Afastamento Frontal Travessa Inferior Frontal	40	▼

Aplicar nos itens selecionados

Aplicar nos itens existentes

Aplicar OK Cancelar



Modulação - Escritório

Agregados - Gavetas

Configurador de Dimensões

Configuração Padrão

Gavetas Telescópicas

Perspectiva Traseira Vista Lateral

Sim A Com Contra Frente Nenhum E Nenhum D Rasgo E Rasgo D

Não A Sem Contra Frente Nenhum E Nenhum D Rasgo E Rasgo D

Perspectiva Traseira B Vista Frontal Ampliação Rasgo

C

O1 O2 O3 O4 O5 O6 F1 F2 F = F1+F2

Escritórios\Estrutura Gavetas Telescópicas

A - Contra Frente	SIM	▼
B - Desconto Contra Frente	0	▼
C - Desconto Traseira	0	▼
D - Tipo de Rasgo da Frente / Contra Frente	Nenhum	▼
E - Tipo de Rasgo da Traseira	Nenhum	▼
F - Folga do Rasgo na Largura	0,5	▼
G - Folga do Rasgo na Profundidade	0,5	▼
H - Folga Lateral Fundo	10	▼
I - Folga Traseira do Fundo	0	▼
J - Folga Frontal do Fundo	0	▼

Aplicar nos itens selecionados

Aplicar nos itens existentes

Aplicar OK Cancelar



Modulação - Escritório

Agregados - Gavetas

Configurador de Dimensões

Configuração Padrão

Dimensões / Afastamentos

Vista Superior: Travessa Sup. Horizontal e Vertical, Travessa Lat. Traseira, Travessa L, Base, Lateral

Vista Lateral: Fundos, Divisória, Prateleira

Dimensões / Afastamentos

R - Afastamento Traseiro da Lateral	0	▼
S - Afastamento Frontal da Lateral	0	▼
T - Afastamento Traseiro da Divisória Divide Fundo	0	▼
T - Afastamento Traseiro da Divisória Não Divide Fundo	0	▼
U - Afastamento Traseiro da Prateleira de Vidro	25,5	▼
U - Afastamento Traseiro da Prateleira Fixa Divide Fundo	25,5	▼
U - Afastamento Traseiro da Prateleira Fixa Não Divide Fundo	25,5	▼
U - Afastamento Traseiro da Prateleira Móvel	25,5	▼
V - Dimensão da Divisória Parcial	80	▼
X - Afastamento Traseiro Gaveta Externa	30	▼
X - Afastamento Traseiro Gaveta Interna	30	▼

Aplicar nos itens selecionados

Aplicar nos itens existentes

Aplicar OK Cancelar



Modulação - Escritório

Agregados - Gavetas

Configurador de Dimensões

Configuração Padrão

Promob

- Medidas de Inserção
- Montagem Geral
- Cozinhas
- Banheiros
- Domitórios
- Escritórios
- Engenharia
- Espessuras
- Fitas de Bordas
 - Esposuras / Sobre Corte
 - Afastadores**
 - Gavetas
- Bases
- Fundos
- Laterais
- Prateleira
- Travessas
- Vistas
- Contra Frente
- Pés Mesas Escritórios
- Rodapés
- Saías Mesas
- Divisórias
- Montantes

Salas

Linha Industrial

Composições

Painéis / Tampos / Tamburatos

Ferragens e Fixadores

Fitas de Borda
Perspectiva Frontal
Gavetas

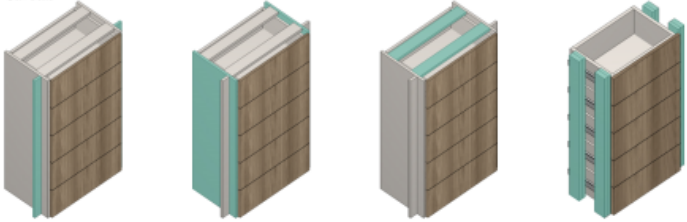

Afastadores Internos Afastadores Internos Lat. Afastadores Internos Trav. Afastadores Internos Vert.

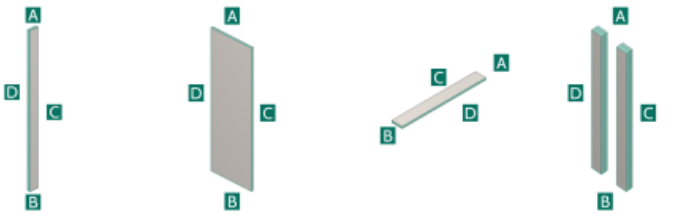

Escritórios\Afastadores Internos Frontais / Traseiros Armários

Escritórios\Afastadores Internos Laterais Armários

Escritórios\Afastadores Internos Travessas

Escritórios\Afastadores Internos Verticais

A - Face Superior	NAO	▼
B - Face Inferior	NAO	▼
C - Face Frontal	SIM	▼
D - Face Traseira	SIM	▼

Aplicar nos itens selecionados

Aplicar nos itens existentes

Aplicar OK Cancelar



Linha Sala

Modulação - Sala

- Os armários podem ser editados e construídos pelo **Construtor de Armários**.
- Estão disponíveis opções de módulos com travessa superior ou base superior, com ou sem rodapé, estrutura para painel e painel engrossurado com suporte mão amiga.

Modulação - Sala

Inferiores - Balcões c/ Rodapé

Balcão 1 Porta



Balcão 2 Portas



Balcão 3 Portas



As configurações iniciais podem ser efetuadas através do **Configurador de Dimensões**.
As **edições** deste módulo são através do **Construtor de Armários**.

Modulação - Sala

Inferiores - Balcões c/ Rodapé

Balcão 2 Portas + Nichos



Balcão 2 Portas + Nicho



Fechamento



As configurações iniciais podem ser efetuadas através do **Configurador de Dimensões**.
As **edições** deste módulo são através do **Construtor de Armários**.

Modulação - Sala

Inferiores - Balcões s/ Rodapé

Balcão 1 Porta



Balcão 2 Portas



Balcão 3 Portas



As configurações iniciais podem ser efetuadas através do **Configurador de Dimensões**.
As **edições** deste módulo são através do **Construtor de Armários**.

Modulação - Sala

Inferiores - Balcões s/ Rodapé

Balcão 2 Portas + Nichos



Balcão 2 Portas + Nicho



Fechamento

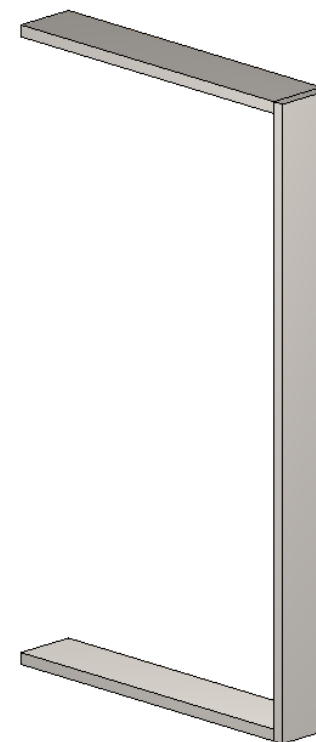

As configurações iniciais podem ser efetuadas através do **Configurador de Dimensões**.
As **edições** deste módulo são através do **Construtor de Armários**.

Modulação - Sala

Inferiores – Gaveteiros c/ Rodapé

Gaveteiro
1 Gaveta



Gaveteiro
2 Gavetas



Gaveteiro
3 Gavetas



Gaveteiro
4 Gavetas



As configurações iniciais podem ser efetuadas através do **Configurador de Dimensões**.
As **edições** deste módulo são através do **Construtor de Armários**.

Modulação - Sala

Inferiores – Gaveteiros c/ Rodapé

Gaveteiro
1 Gaveta + 1 Porta



Gaveteiro
1 Gaveta + 2 Portas



Gaveteiro
2 Gavetas + 2 Portas



Gaveteiro
2 Gavetas + Nicho



As configurações iniciais podem ser efetuadas através do **Configurador de Dimensões**.
As **edições** deste módulo são através do **Construtor de Armários**.

Modulação - Sala

Inferiores – Gaveteiros c/ Rodapé

Gaveteiro 8 Gavetas + Nichos

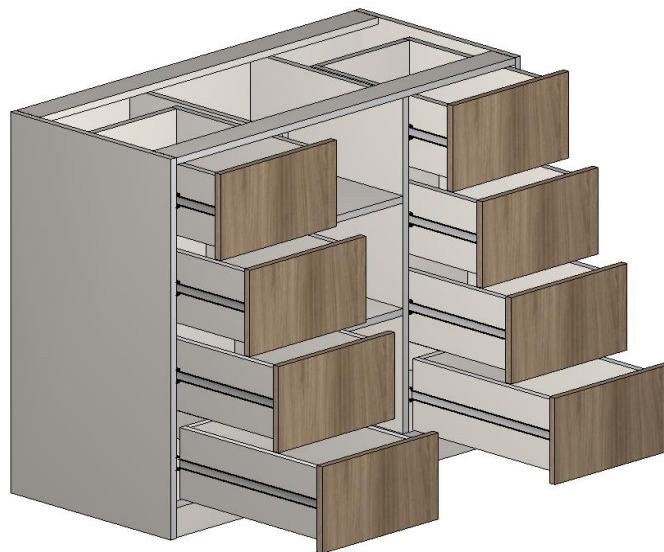

As configurações iniciais podem ser efetuadas através do **Configurador de Dimensões**.
As **edições** deste módulo são através do **Construtor de Armários**.

Modulação - Sala

Inferiores – Gaveteiros s/ Rodapé

Gaveteiro
1 Gaveta



Gaveteiro
2 Gavetas



Gaveteiro
3 Gavetas



Gaveteiro
4 Gavetas



As configurações iniciais podem ser efetuadas através do **Configurador de Dimensões**.
As **edições** deste módulo são através do **Construtor de Armários**.

Modulação - Sala

Inferiores – Gaveteiros s/ Rodapé

Gaveteiro
1 Gaveta + 1 Porta



Gaveteiro
1 Gaveta + 2 Portas



Gaveteiro
2 Gavetas + 2 Portas



Gaveteiro
2 Gavetas + Nicho



As configurações iniciais podem ser efetuadas através do **Configurador de Dimensões**.
As **edições** deste módulo são através do **Construtor de Armários**.

Modulação - Sala

Inferiores – Gaveteiros s/ Rodapé

Gaveteiro 8 Gavetas + Nichos

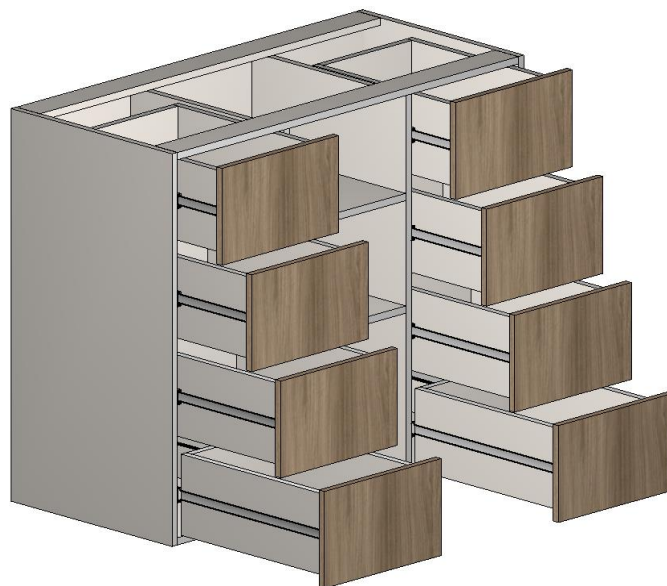

As configurações iniciais podem ser efetuadas através do **Configurador de Dimensões**.
As **edições** deste módulo são através do **Construtor de Armários**.

Modulação - Sala

Superiores – Armários

Nicho



1 Porta



2 Portas



As configurações iniciais podem ser efetuadas através do **Configurador de Dimensões**.
As **edições** deste módulo são através do **Construtor de Armários**.

Modulação - Sala

Superiores – Armários

3 Portas



Basculante 1 Porta



Basculante Invertida
1 Porta



As configurações iniciais podem ser efetuadas através do **Configurador de Dimensões**.
As **edições** deste módulo são através do **Construtor de Armários**.

Modulação - Sala

Superiores – Armários

Basculante 2 Portas



Fechamento

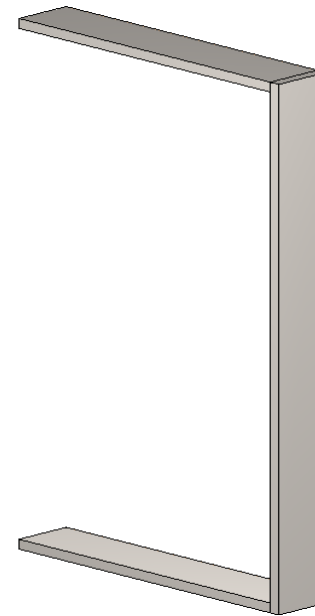

As configurações iniciais podem ser efetuadas através do **Configurador de Dimensões**.
As **edições** deste módulo são através do **Construtor de Armários**.

Modulação - Sala

Estantes – Abertas

c/ Prateleiras

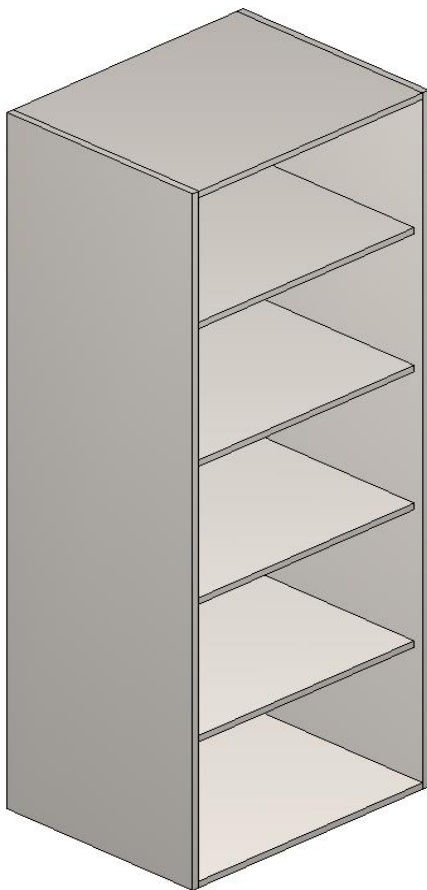

1 Porta + Prateleiras

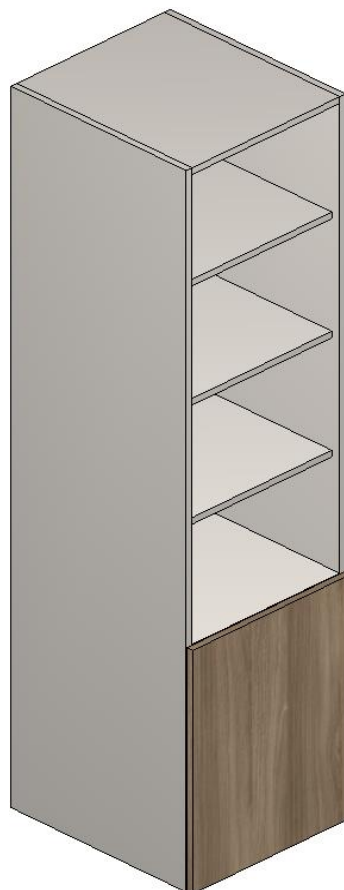

2 Portas + Prateleiras

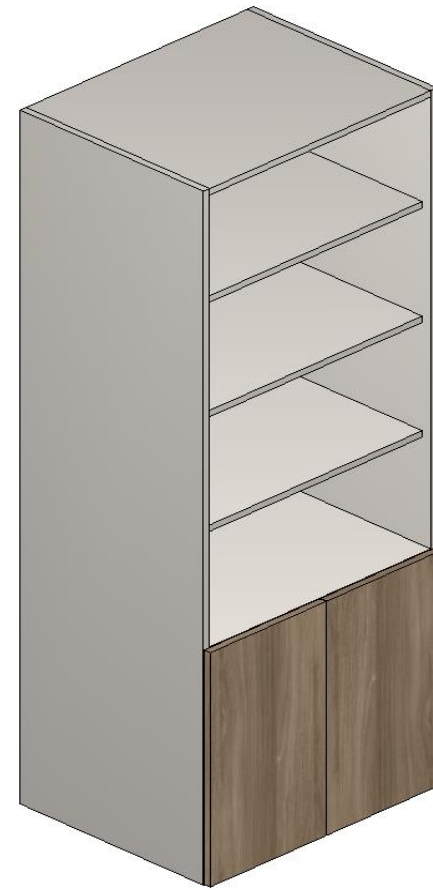

As configurações iniciais podem ser efetuadas através do **Configurador de Dimensões**.
As **edições** deste módulo são através do **Construtor de Armários**.

Modulação - Sala

Estantes – Abertas

4 Gavetas + Prateleiras

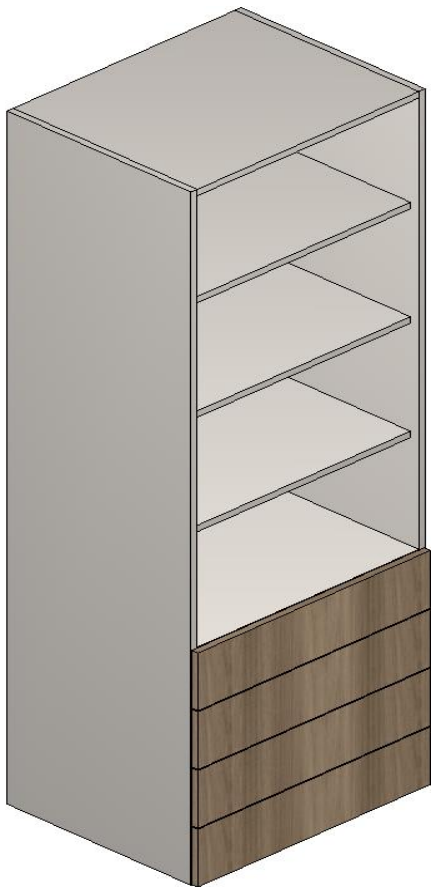

Fechamento

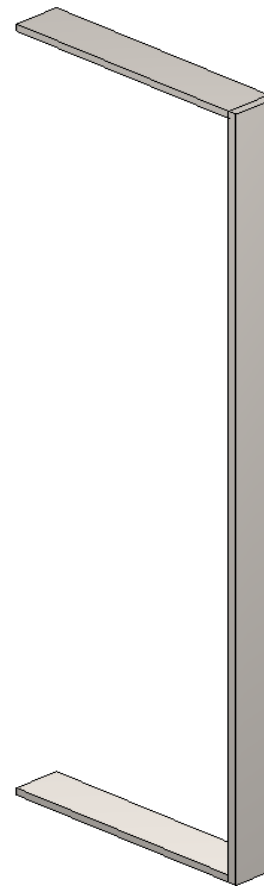

As configurações iniciais podem ser efetuadas através do **Configurador de Dimensões**.
As **edições** deste módulo são através do **Construtor de Armários**.

Modulação - Sala

Estantes – Fechadas

1 Porta



2 Portas



4 Gavetas + 1 Porta



As configurações iniciais podem ser efetuadas através do **Configurador de Dimensões**.
As **edições** deste módulo são através do **Construtor de Armários**.

Construtor de Armários - Sala

Ao acessar o Construtor de Armários são exibidas as estruturas de caixas disponível em seu sistema.

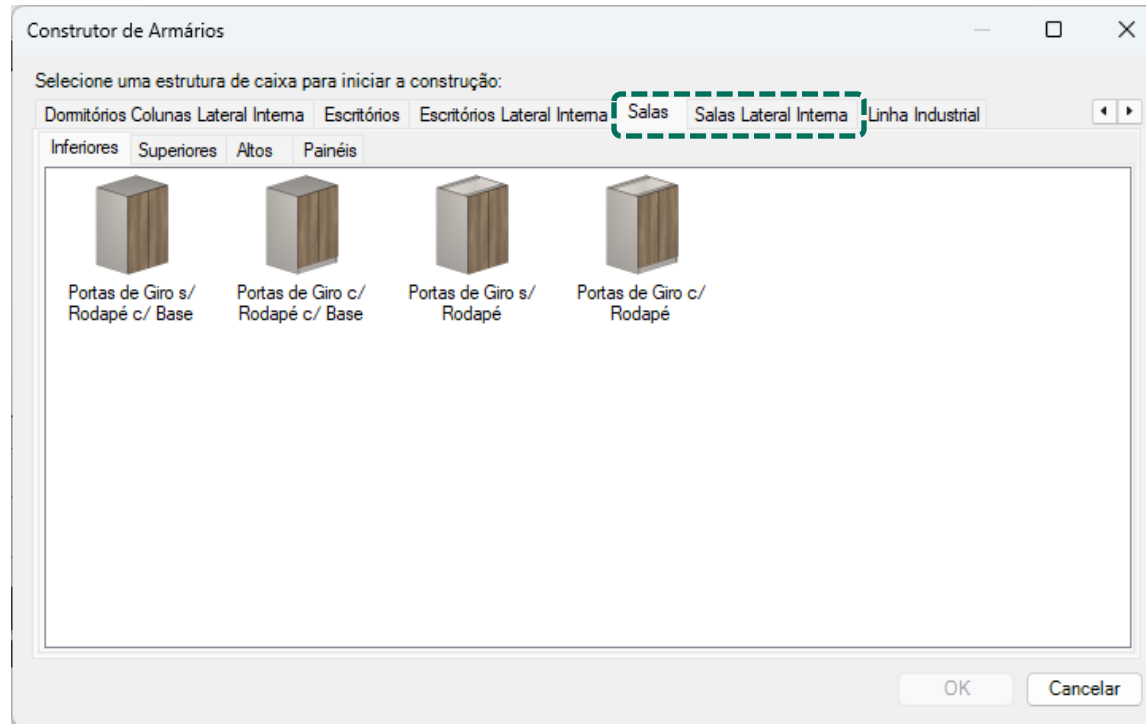

Deve ser utilizado para criar balcões e estruturas para painéis de Salas. Armários construídos através do construtor respeitarão as configurações definidas no Configurador de Dimensões. O conceito de construção de armários é exatamente o mesmo abordado anteriormente na construção de balcões de Cozinhas.

Construtor de Armários - Sala

Divisórias

**Não Divide Fundo
c/ Recuo Frontal**

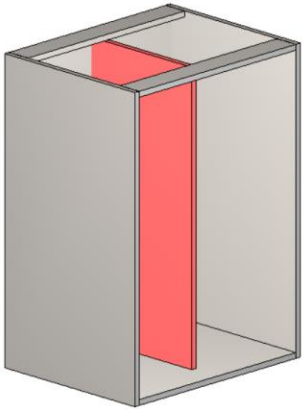

Não divide o fundo;
Recuada na frente
do módulo
(alinhada com as
prateleiras).

**Não Divide Fundo
s/ Recuo Frontal**

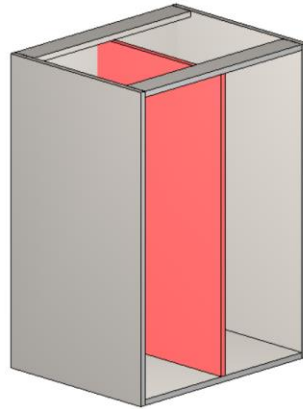

Não divide o fundo;
Alinhada com a
frente do módulo.

**Divide Fundo c/
Recuo Frontal**

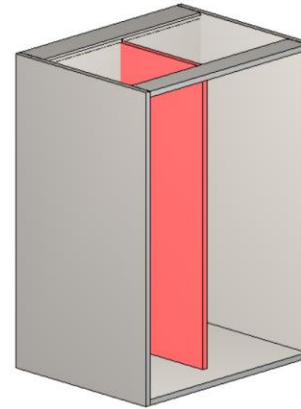

Divide o fundo;
Recuada na frente
do módulo
(alinhada com as
prateleiras).

**Divide Fundo s/
Recuo Frontal**

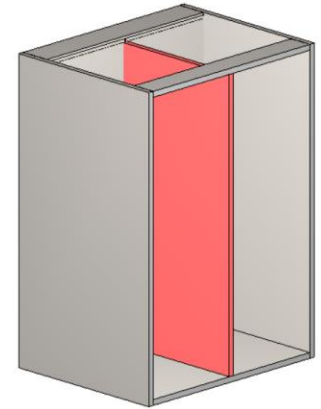

Divide o fundo;
Alinhada com a
frente do módulo.

Construtor de Armários - Sala

Divisória Parcial

Parcial

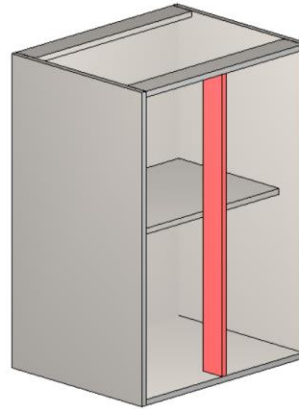

Não divide o fundo;

Alinhada com a
frente do módulo.

Construtor de Armários - Sala

Divisória Parcial

Configurador de Dimensões

Configuração Padrão

Promob

- Medidas de Inserção
- Montagem Geral
- Cozinhas
- Banheiros
- Domitórios
- Escritórios
- Salas
 - Engenharia
 - Estruturas
 - Inferiores
 - Montagem
 - Dimensões / Afastamentos**
 - Superiores
 - Altos
 - Estrutura p/ Painel Engrossurado
 - Portas Deslizantes Internas Leves
 - Folgas
 - Gavetas
 - Espessuras
 - Fitas de Borda
 - Linha Industrial
 - Composições
 - Itens Avulsos
 - Painéis / Tampos / Tamburatos
 - Ferragens e Fixadores

Dimensões / Afastamentos

Vista Superior

Travessa Sup. Horizontal e Vertical

Vista Traseira

Vista Lateral

Travessa L

Base

Lateral

Vista Lateral

Vista Lateral

Fundos

Divisória

Prateleira

Q - Afastamento Traseiro da Base

R - Afastamento Traseiro da Lateral

S - Afastamento Frontal da Lateral

T - Afastamento Traseiro da Divisória Divide Fundo

T - Afastamento Traseiro da Divisória Não Divide Fundo

U - Afastamento Traseiro da Prateleira de Vidro

U - Afastamento Traseiro da Prateleira Fixa Divide Fundo

U - Afastamento Traseiro da Prateleira Fixa Não Divide Fundo

U - Afastamento Traseiro da Prateleira Móvel

V - Afastamento Traseiro Gaveta Externa

V - Afastamento Traseiro Gaveta Interna

X - Dimensão da Divisória Parcial

Q - Afastamento Traseiro da Base	0	▼
R - Afastamento Traseiro da Lateral	0	▼
S - Afastamento Frontal da Lateral	0	▼
T - Afastamento Traseiro da Divisória Divide Fundo	0	▼
T - Afastamento Traseiro da Divisória Não Divide Fundo	25,5	▼
U - Afastamento Traseiro da Prateleira de Vidro	25,5	▼
U - Afastamento Traseiro da Prateleira Fixa Divide Fundo	0	▼
U - Afastamento Traseiro da Prateleira Fixa Não Divide Fundo	25,5	▼
U - Afastamento Traseiro da Prateleira Móvel	25,5	▼
V - Afastamento Traseiro Gaveta Externa	25	▼
V - Afastamento Traseiro Gaveta Interna	25	▼
X - Dimensão da Divisória Parcial	80	▼

Aplicar nos itens selecionados

Aplicar nos itens existentes

Aplicar OK Cancelar



Construtor de Armários - Sala

Prateleiras Móveis

C/ Recuo Frontal

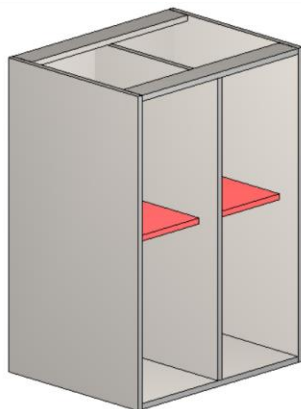

Não divide o fundo;
Recuada na frente
do módulo.

S/ Recuo Frontal

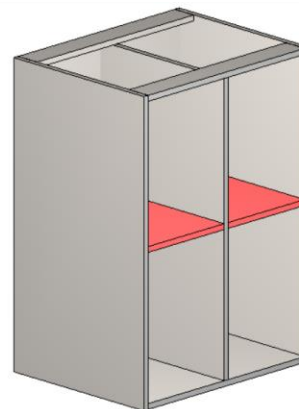

Não divide o fundo;
Alinhada com a
frente do módulo.

Construtor de Armários - Sala

Prateleiras Fixas

**Não Divide Fundo
c/ Recuo Frontal**

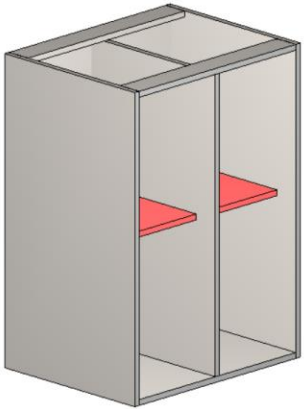

Não divide o fundo;

Recuada na frente
do módulo;

Mesma ferragem da
caixa.

**Não Divide Fundo
s/ Recuo Frontal**

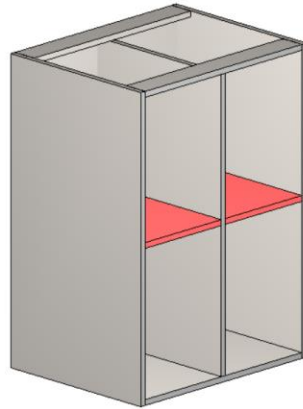

Não divide o fundo;

Alinhada com a
frente do módulo;

Mesma ferragem da
caixa.

**Divide Fundo c/
Recuo Frontal**

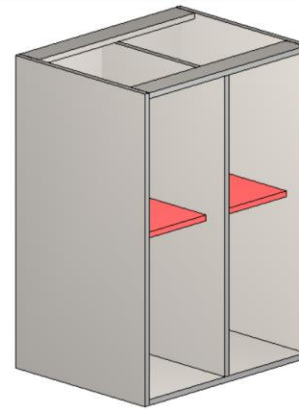

Divide o fundo;

Recuada na frente
do módulo;

Mesma ferragem
da caixa.

**Divide Fundo s/
Recuo Frontal**

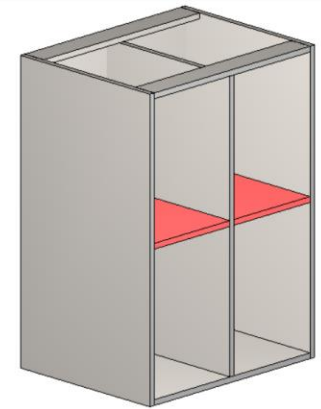

Divide o fundo;

Alinhada com a
frente do módulo;

Mesma ferragem
da caixa.

Construtor de Armários - Sala

Prateleiras Fixas p/ Divisória Parcial

Não Divide Fundo

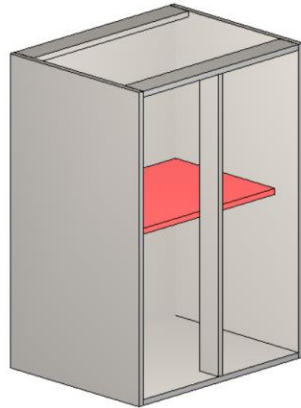

Não divide o fundo;
Recuada na frente
do módulo.

Divide Fundo

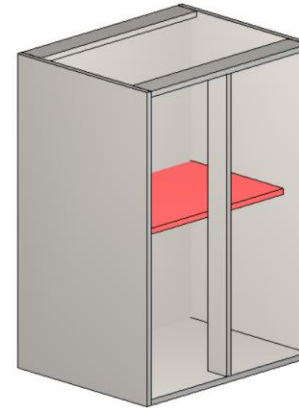

Divide o fundo;
Recuada na frente
do módulo.

Construtor de Armários - Sala

Prateleiras Fixas p/ Divisória Parcial

Construtor de Armários

Estrutura Divisões Gavetas Internos Portas

Tipo: Balcões Inferiores

Vertical Horizontal Inserção múltipla

Prateleiras Móveis Prateleiras Fixas Prateleira Vidro Prateleiras p/ Divisória Parcial

Não Divide Fundo Esq Não Divide Fundo Central Não Divide Fundo Dir

Divide Fundo Esq Divide Fundo Central Divide Fundo Dir

Inserir

Movimentação

Passo inicial	0
Passo	10

1000

760

Esq. Central Dir.

949

Ao utilizar **divisórias parciais** é necessário selecionar a prateleira **correspondente ao vão** que será utilizada.

Construtor de Armários - Sala

Prateleiras de Vidro

C/ Recuo Frontal

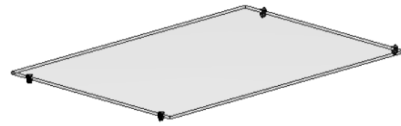

Não divide o fundo;

Recuada na frente
do módulo.

S/ Recuo Frontal

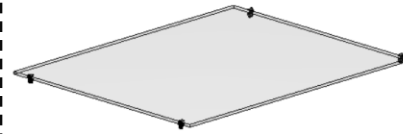

Não divide o fundo;

Alinhada com a
frente do módulo.

Construtor de Armários - Sala

Painel Engrossurado

Configurador de Dimensões

Configuração Padrão

Painel Engrossurado

Perspectiva Frontal

Vista Traseira

$B = B1 + B2$
 $C = C1 + C2$

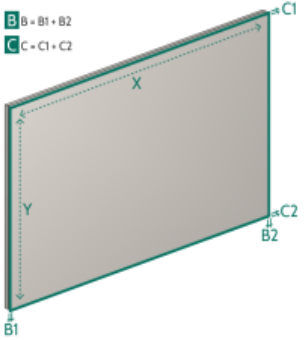
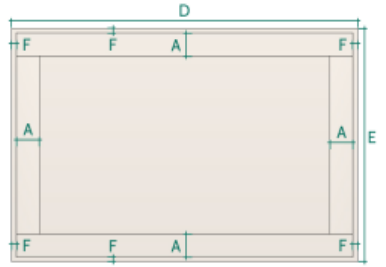
Salas\Estruturas\Painel Engrossurado

A - Largura da Travessa p/ Painel	100	▼
B - Sobrecorte Painel em X	5	
C - Sobrecorte Painel em Y	5	
D - Comprimento Chapa	2745	
E - Largura Chapa	1845	
F - Folga Fita de LED	0	

Aplicar nos itens selecionados
 Aplicar nos itens existentes

Aplicar OK Cancelar



Construtor de Armários - Sala

Painel Engrossurado

Configurador de Dimensões

Configuração Padrão

Promob

- Medidas de Inserção
- Montagem Geral
- Cozinhas
- Banheiros
- Domitórios
- Escritórios
- Salas
 - Engenharia
 - Estruturas
 - Inferiores
 - Superiores
 - Altos
 - Estrutura p/ Painel Engrossurado
 - Geral
 - Painel Engrossurado**
 - Suporte Mão Amiga**
 - Portas Deslizantes Internas Leves
 - Folgas
 - Gavetas
 - Espessuras
 - Fitas de Borda
 - Linha Industrial
 - Composições
 - Itens Avulsos
 - Painéis / Tampos / Tamburatos
 - Ferragens e Fixadores

Suporte Mão Amiga
Perspectiva Traseira

Ambos A Superior A Vista Traseira

Central A Nenhum A

Vista Traseira

Salas\Estruturas\Painel Engrossurado\Suporte Mão Amiga

A - Painel Engrossurado c/ Mão Amiga	Ambos
B - Largura da Mão Amiga	100
C - Afastamento Lateral Mão Amiga	130
D - Recuo Superior Mão Amiga Superior	100

Aplicar nos itens selecionados

Aplicar nos itens existentes

Aplicar OK Cancelar

Construtor de Armários - Sala

Portas Deslizantes

Configurador de Dimensões

Configuração Padrão

Promob

- Medidas de Inserção
- Montagem Geral
- Cozinhas
- Banheiros
- Domitórios
- Escritórios
- Salas
 - Engenharia
 - Estruturas
 - Inferiores
 - Superiores
 - Altos
 - Estrutura p/ Painel Engrossado
 - Portas Deslizantes Internas Leves**
 - Folgas
 - Gavetas
 - Espressuras
 - Fitas de Borda
 - Linha Industrial
 - Composições
 - Itens Avulsos
 - Painéis / Tapos / Tamburatos
 - Ferragens e Fixadores

Portas Deslizantes Internas Leves

Vista Frontal

Vista Lateral

Estrutura p/ Painel

Salas\Estruturas Deslizantes\Internas Leves

A - Distância Entre Portas Deslizantes	6
B - Posição do Primeiro Trilho p/ Portas de 15mm	38
B - Posição do Primeiro Trilho p/ Portas de 18mm	38
B - Posição do Primeiro Trilho p/ Portas de 25mm	38
C - Posição do Segundo Trilho p/ Portas de 15mm	70
C - Posição do Segundo Trilho p/ Portas de 18mm	70
C - Posição do Segundo Trilho p/ Portas de 25mm	70

Aplicar nos itens selecionados

Aplicar nos itens existentes

Aplicar OK Cancelar



Construtor de Armários - Sala

Portas - Deslizantes

O modelo de porta pode ser **alterado** depois de inserida no ambiente, pela aba **Modelos**.

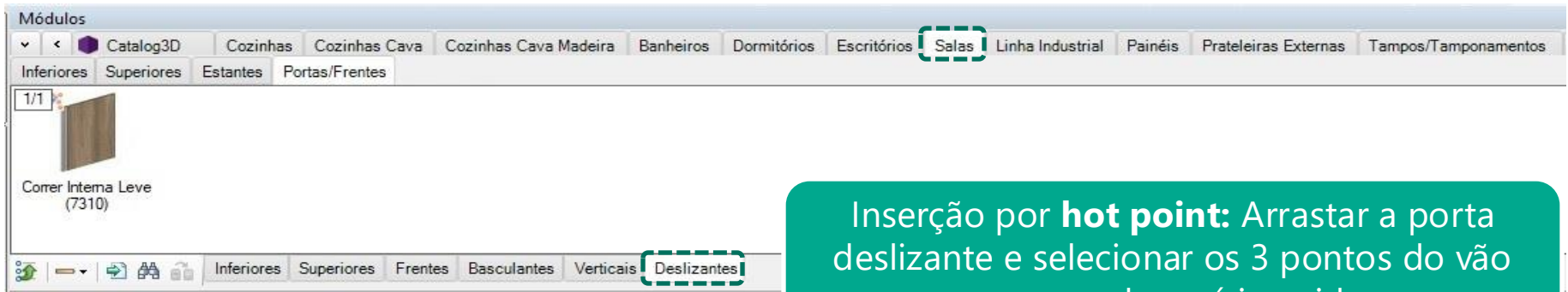

Inserção por **hot point**: Arrastar a porta deslizante e selecionar os 3 pontos do vão em que ela será inserida.



Construtor de Armários - Sala

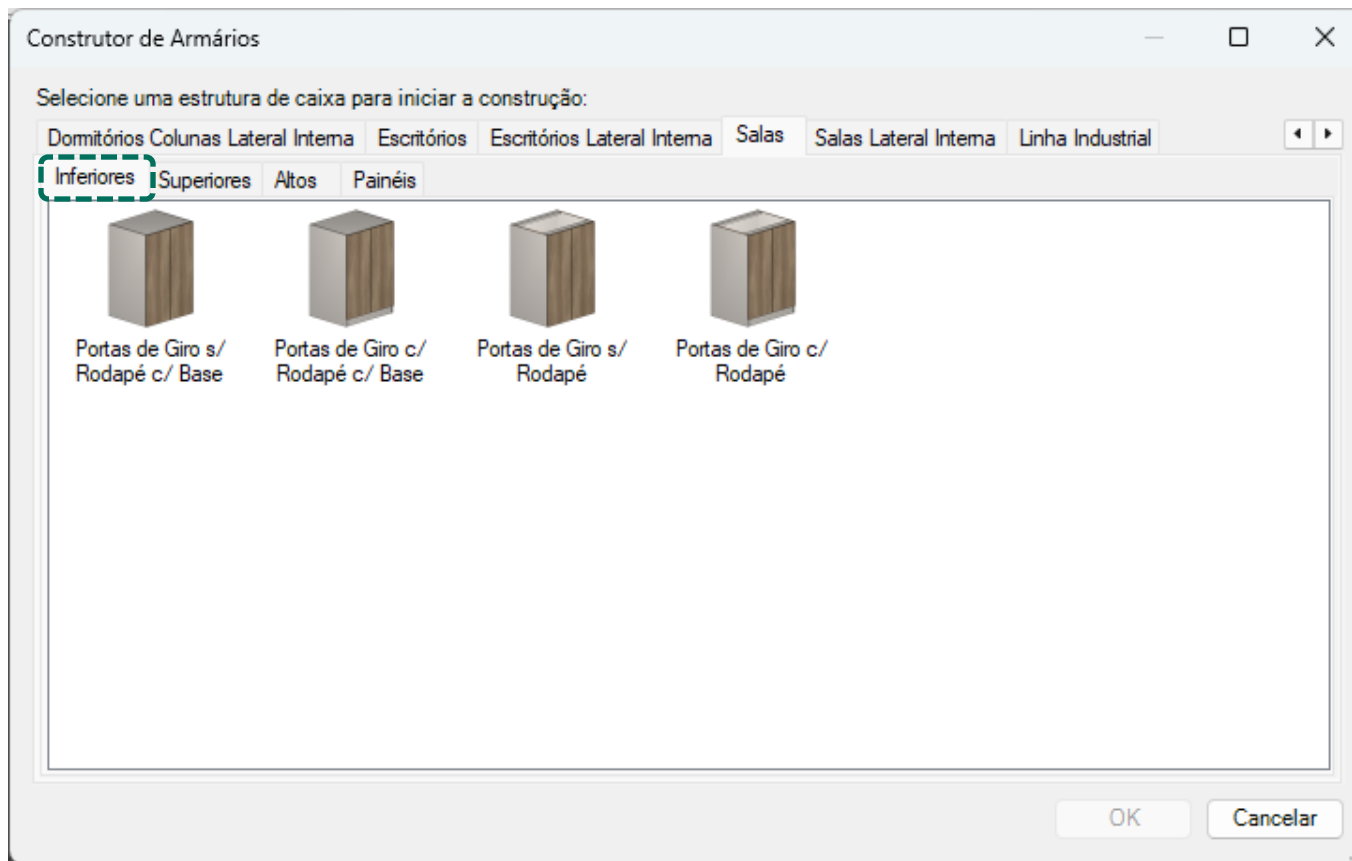

Pode ser utilizado para criar **balcões** e **armários personalizados**.
Construção baseada no conceito de vãos. A estrutura da caixa segue o mesmo padrão definido através do **Configurador de Dimensões**.
A Estrutura p/ Painel Engrossurado tem suporte mão amiga, que pode ser alterado pelo **Configurador de Dimensões**.

Construtor de Armários - Sala

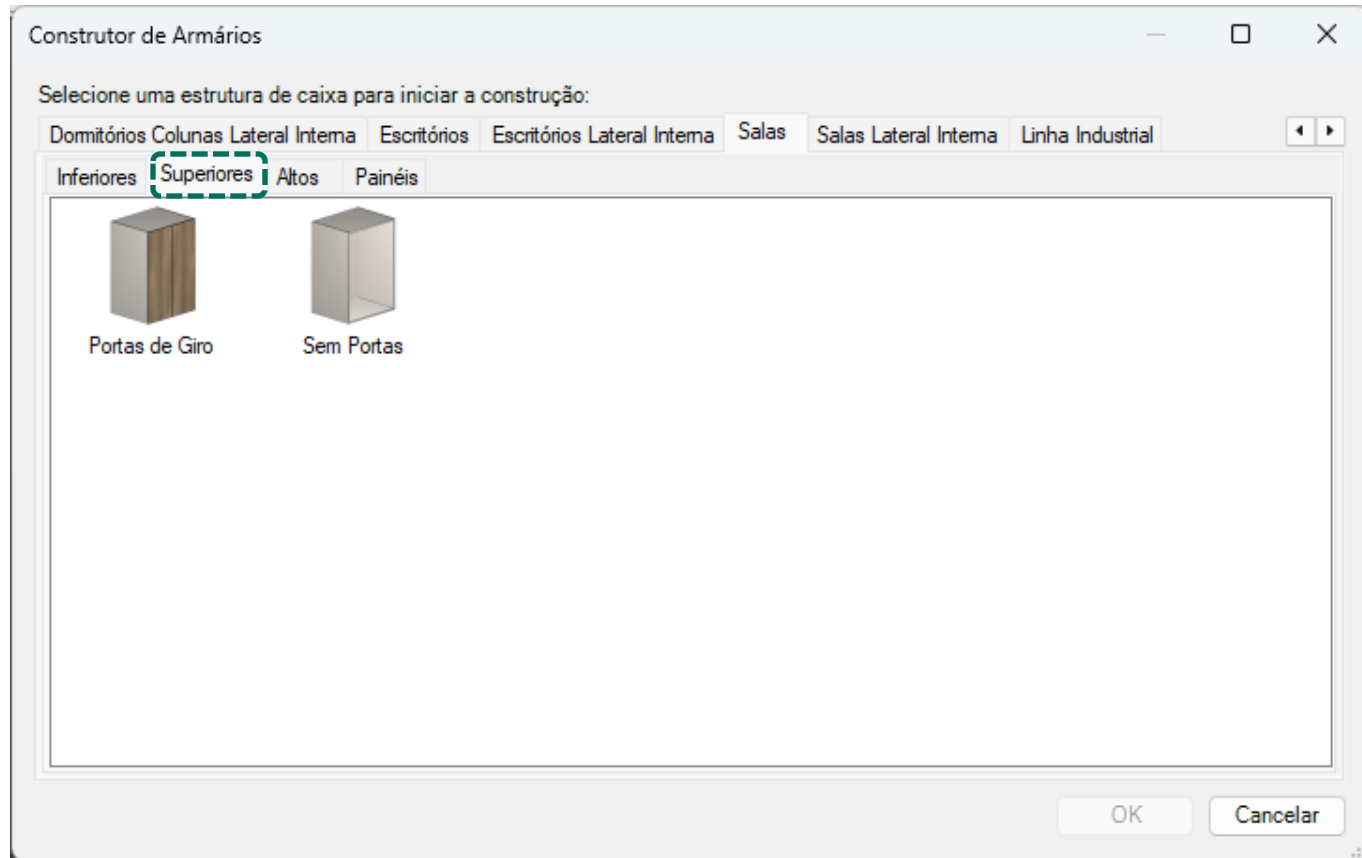

Construtor de Armários - Sala

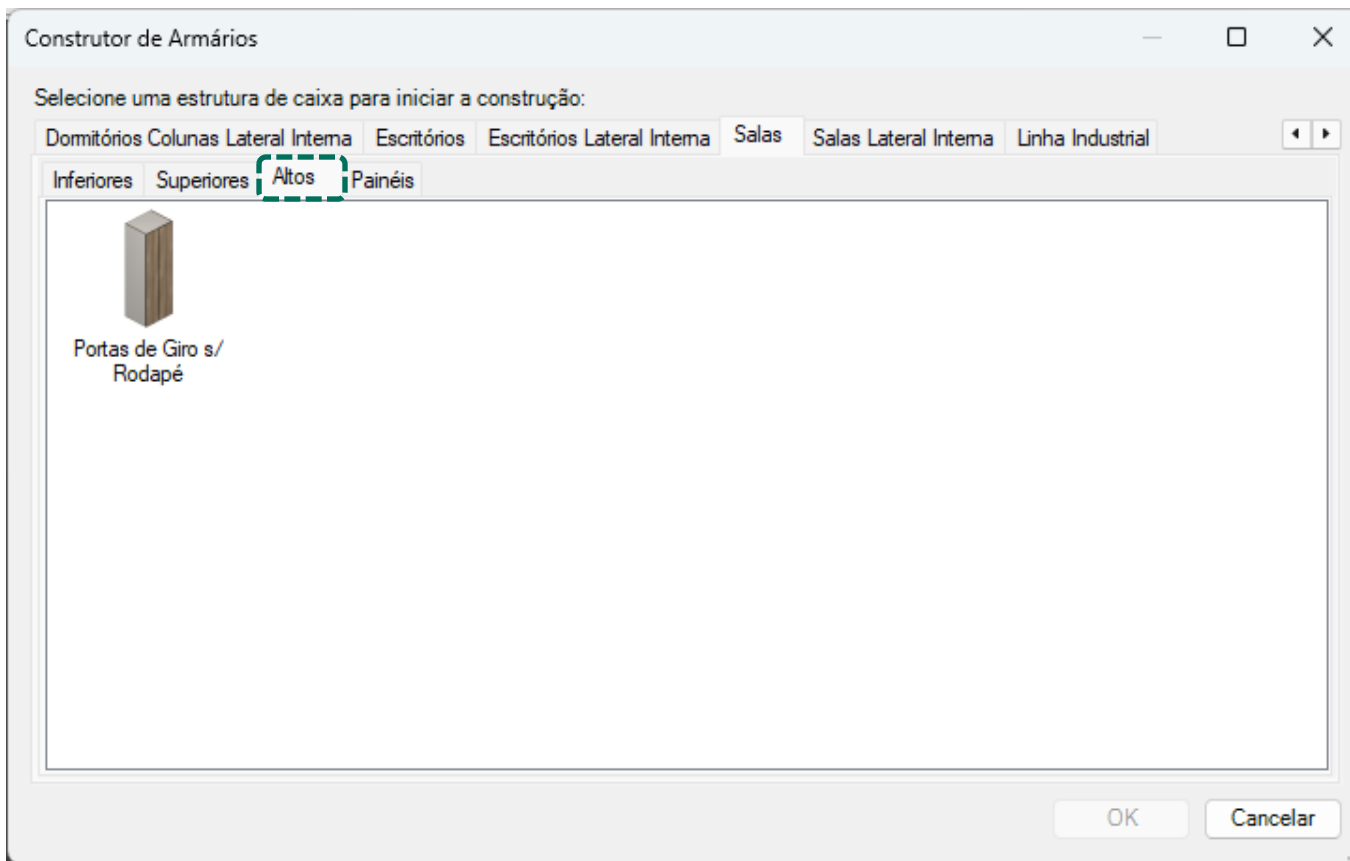

Construtor de Armários - Sala

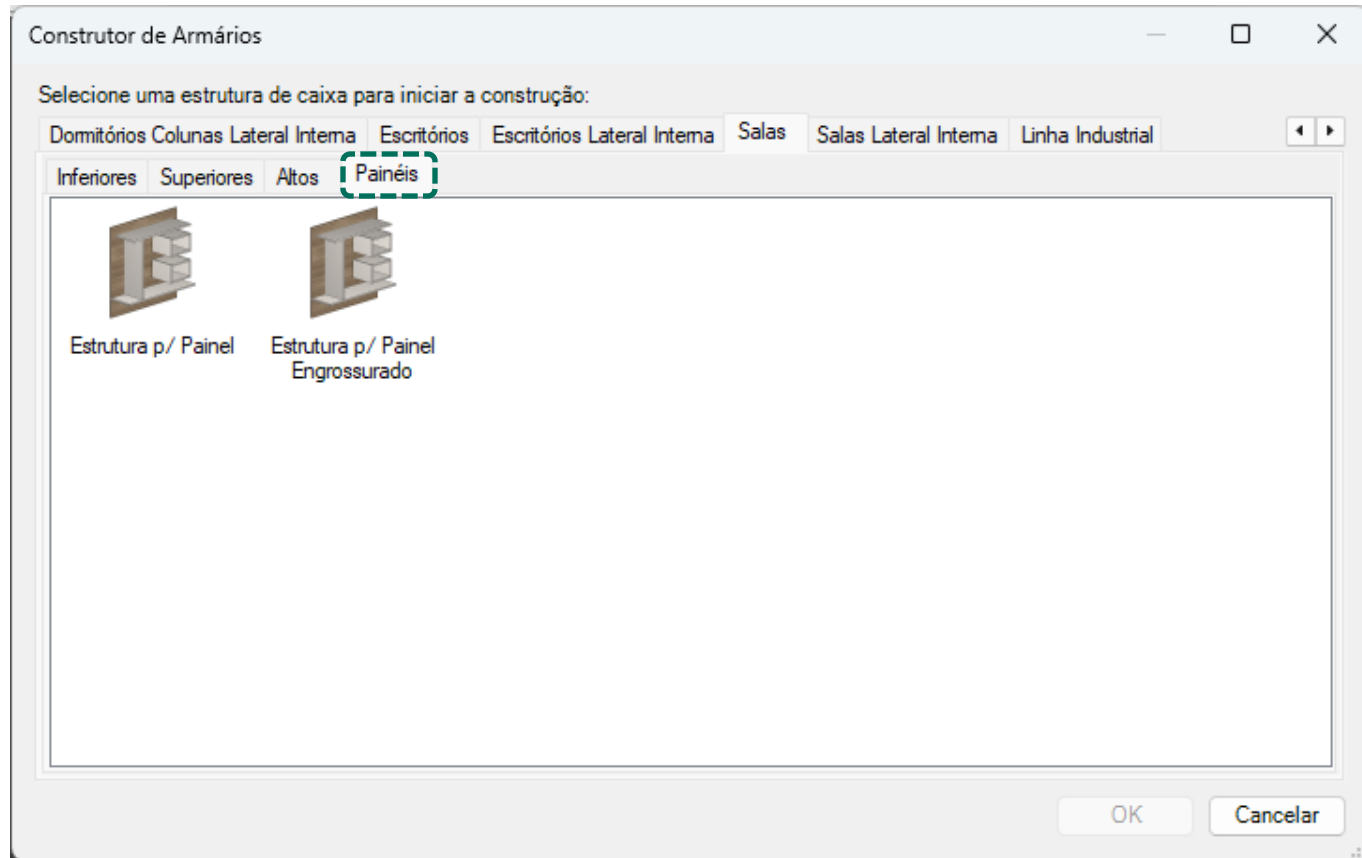

Construtor de Armários – Sala Lateral Interna

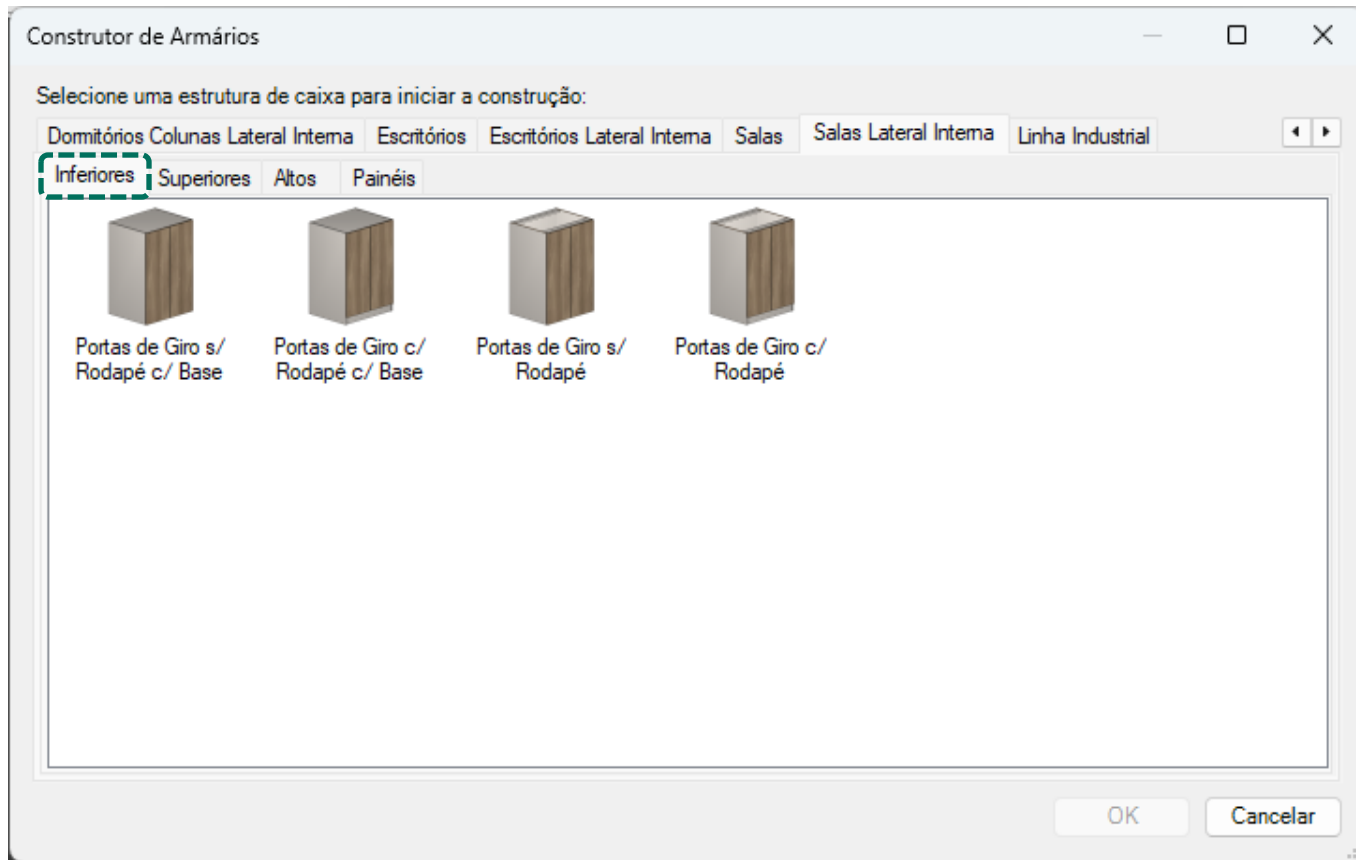

Pode ser utilizado para criar **balcões** e **armários personalizados**.
Construção baseada no conceito de vãos. A estrutura da caixa segue o mesmo padrão definido através do **Configurador de Dimensões**.
A Estrutura p/ Painel Engrossurado tem suporte mão amiga, que pode ser alterado pelo **Configurador de Dimensões**.

Construtor de Armários – Sala Lateral Interna

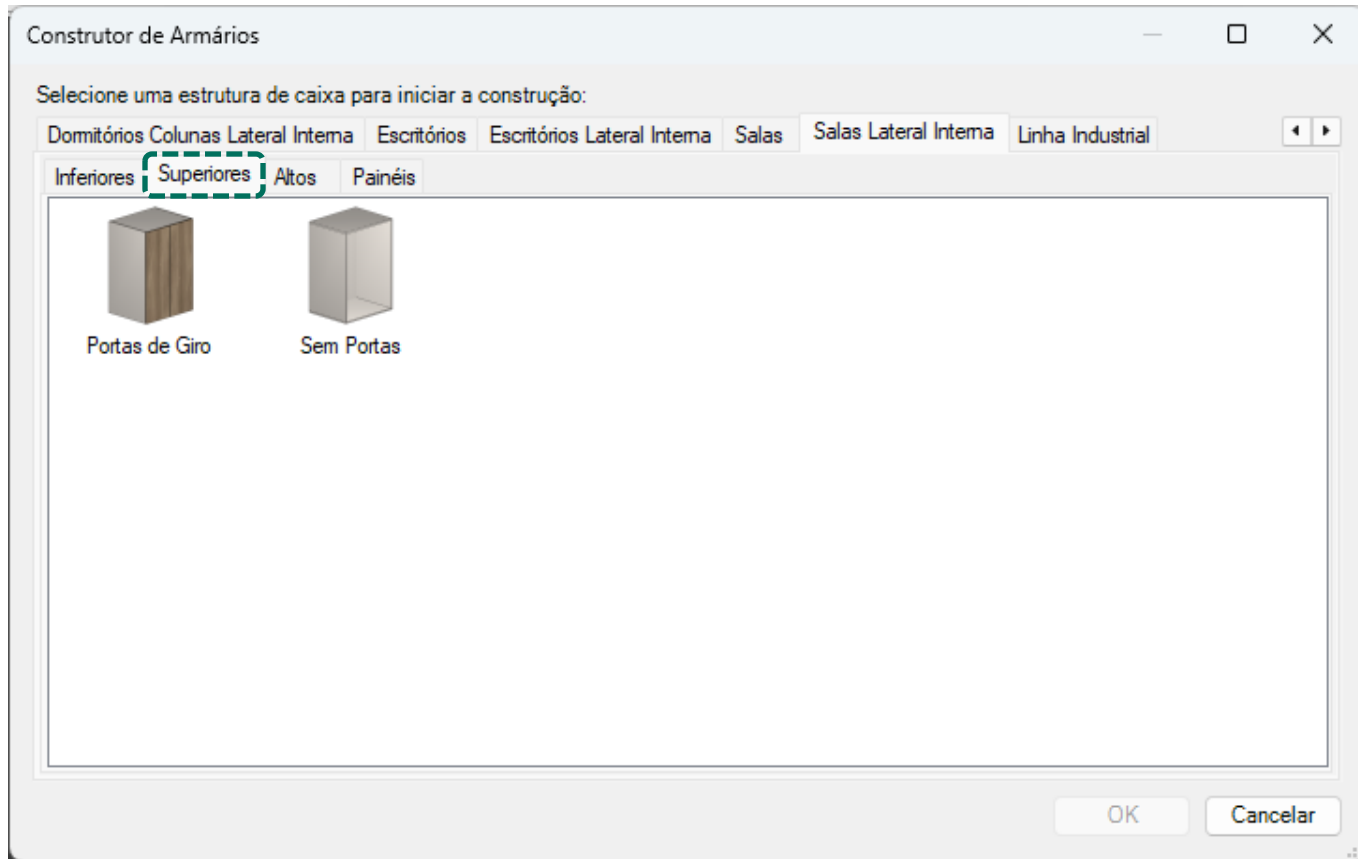

Construtor de Armários – Sala Lateral Interna

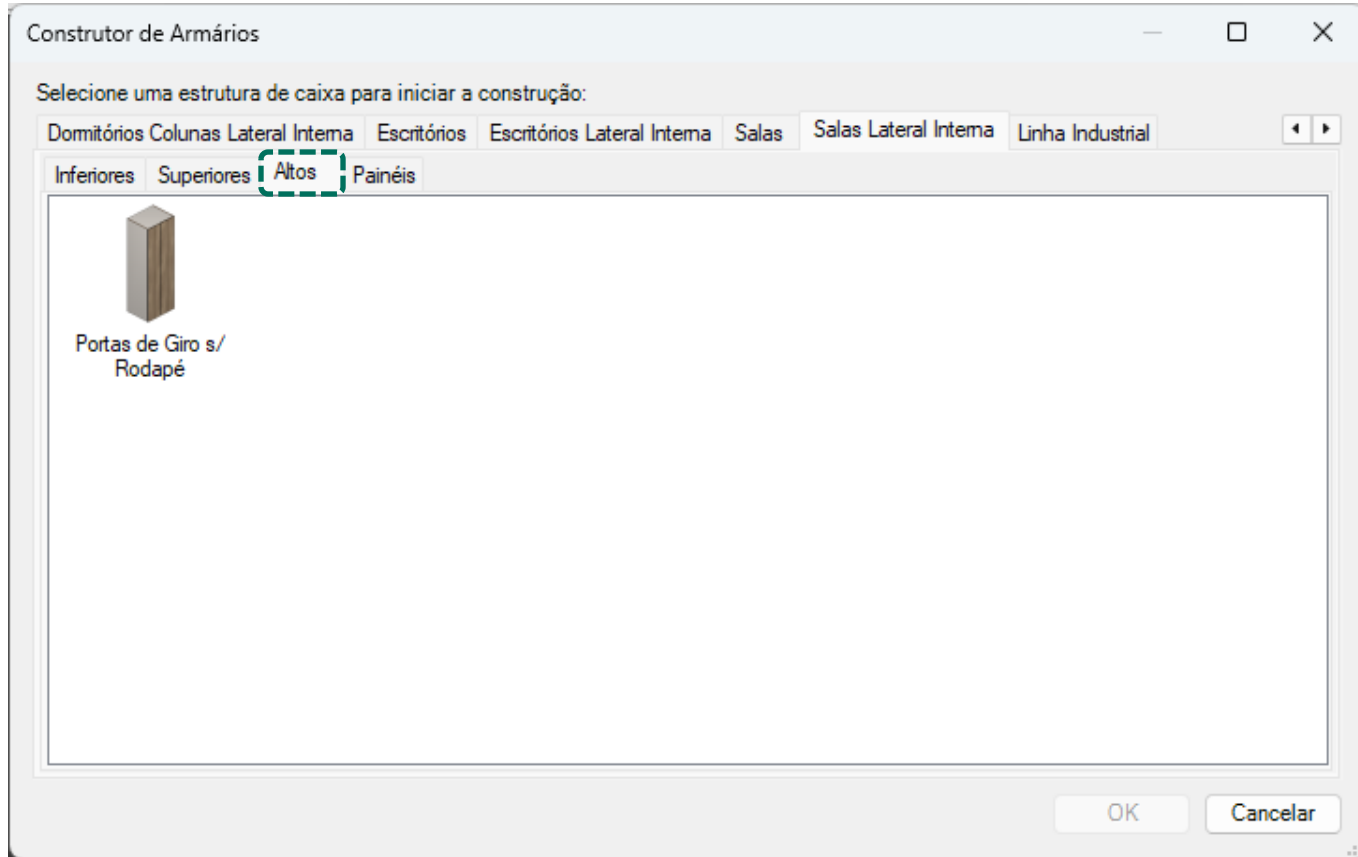

Construtor de Armários – Sala Lateral Interna

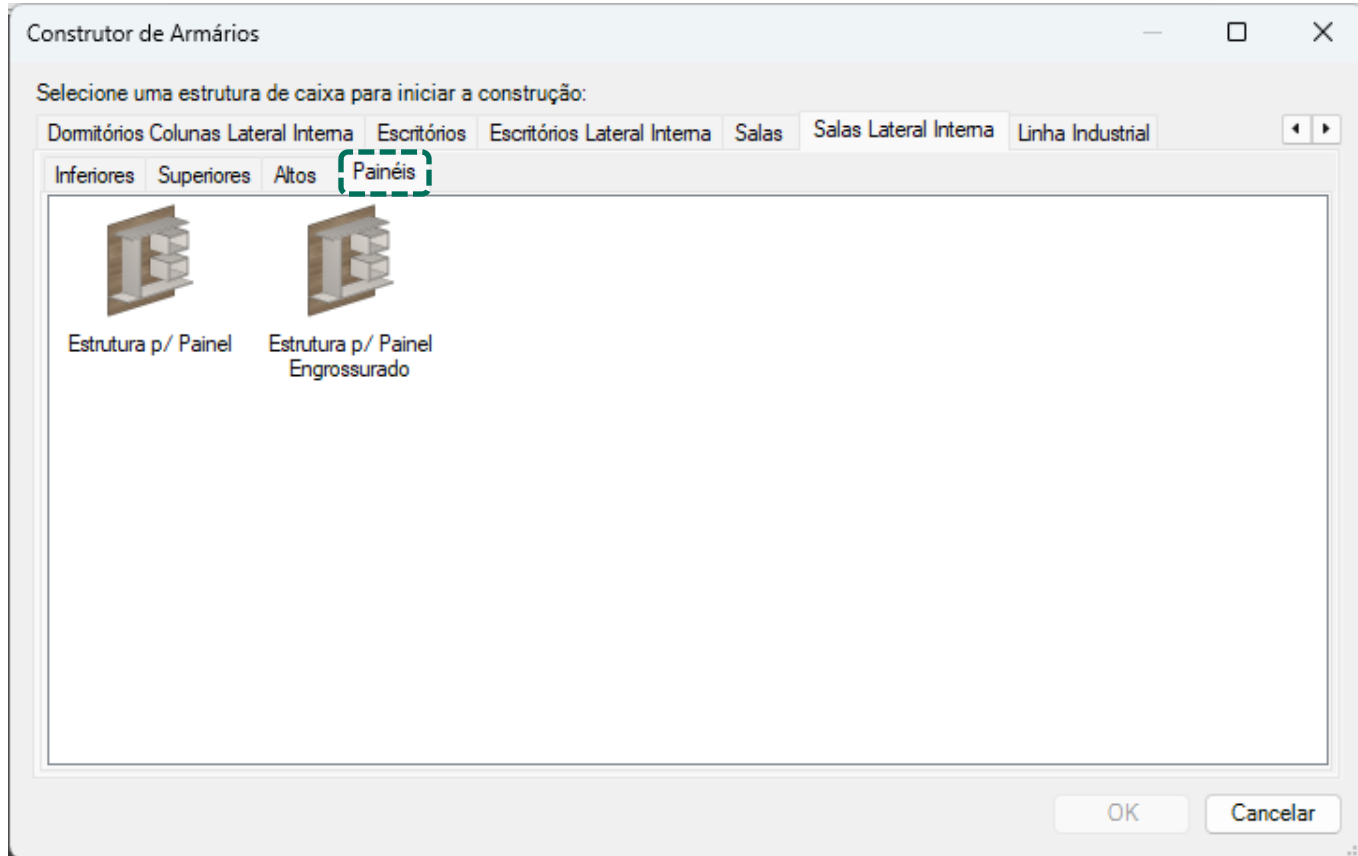

Modulação - Sala

Agregados - Gavetas

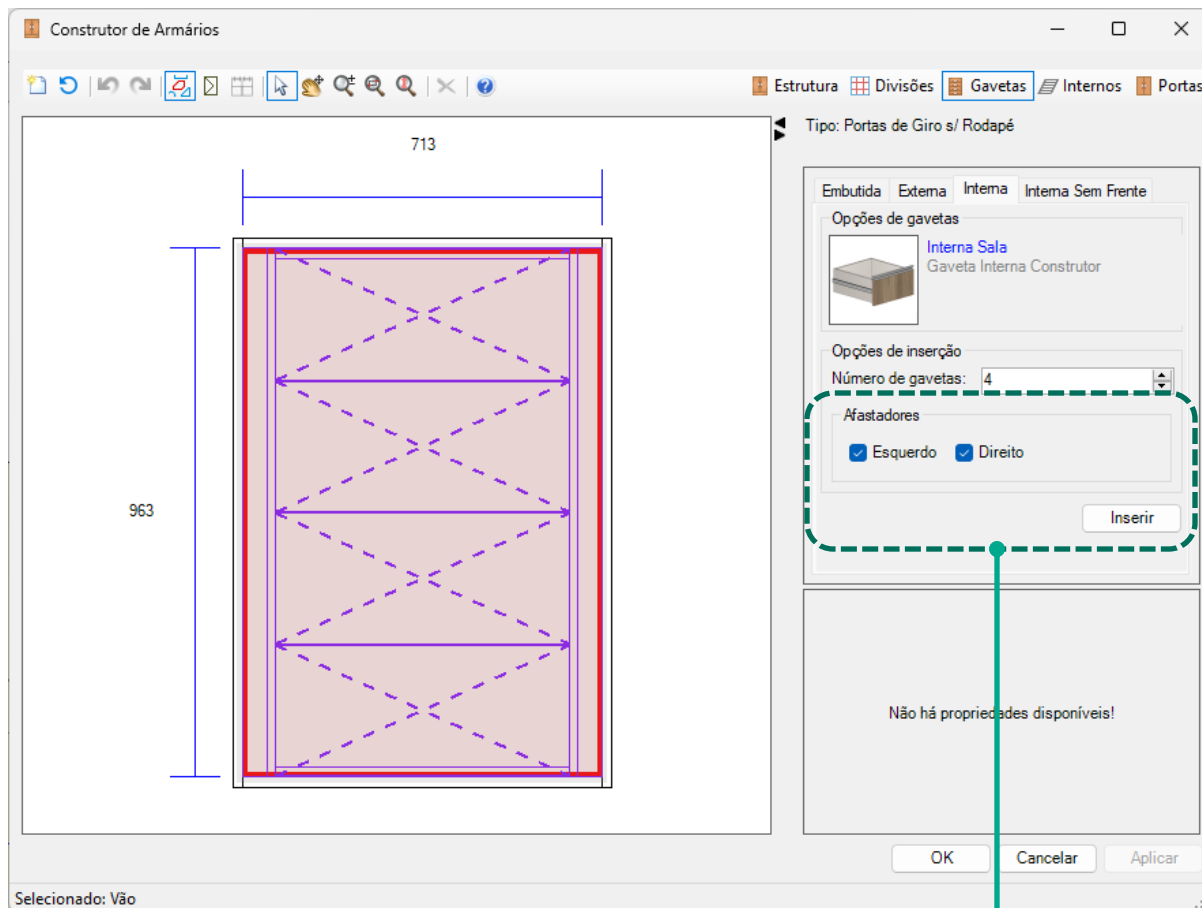

As **Gavetas Internas com Afastadores** podem ter suas configurações editadas através do **Configurador de Dimensões**.

É possível selecionar se haverá afastadores esquerdos e direitos pelo **Construtor de Armários**.

Modulação - Sala

Agregados - Gavetas

Montante 1



Montante 2



Montante 3



Montante 4



Existem quatro modelos de montantes para Gavetas Internas que podem ser selecionados pelo **Configurador de Dimensões**.



Modulação - Sala

Agregados - Gavetas

Configurador de Dimensões

Configuração Padrão

Promob

- Medidas de Inserção
- Montagem Geral
- Cozinhas
- Banheiros
- Domitórios
- Escritórios
- Salas
 - Engenharia
 - Estruturas
 - Folgas
 - Gavetas
 - Gavetas Telescópicas
 - Gavetas Invisíveis
 - Gavetas Blum
 - Gavetas Hafele
 - Gavetas Wurth
 - Gavetas FGVTN
 - Afastador**
 - Espressuras
 - Fitas de Borda
- Linha Industrial
- Composições
- Painéis / Tampos / Tamburatos
- Ferragens e Fixadores

Afastador
Perspectiva Frontal

A Montante 1 A Montante 2 A Montante 3 A Montante 4

Vista Superior

M Sim M Sim M Sim M Sim

Salas\Afastador Gavetas Internas

A - Modelo de Afastador Gavetas Internas	Montante
B - Espessura Afastador	15
C - Espessura Travessa Afastador	15
D - Dimensão Travessa Afastador Frontal	70
E - Dimensão Travessa Afastador Traseira	50
F - Largura Afastador Gaveteiros	50
G - Dimensão Travessa Inferior Gaveteiro	70
G - Dimensão Travessa Superior Gaveteiro	70
H - Dimensão Travessa Lateral Direita Gaveteiro	50
H - Dimensão Travessa Lateral Esquerda Gaveteiro	50

Aplicar nos itens selecionados

Aplicar nos itens existentes

Aplicar OK Cancelar



Modulação - Sala

Agregados - Gavetas

Configurador de Dimensões

Configuração Padrão

Gavetas Telescópicas

Perspectiva Traseira Vista Lateral

Sim A Com Contra Frente Nenhum E Nenhum G Rasgo F Rasgo D

Não A Sem Contra Frente Nenhum E Nenhum G Rasgo F Rasgo D

Perspectiva Traseira B Vista Frontal Ampliação Rasgo

C

01 02 03 04 05 06 05 06 F1 F2 F+Fl+F2

Salas\Estruturas\Gavetas Telescópicas

A - Contra Frente	SIM	▼
B - Desconto Contra Frente	0	▼
C - Desconto Traseira	0	▼
D - Tipo de Rasgo da Frente / Contra Frente	Nenhum	▼
E - Tipo de Rasgo da Traseira	Nenhum	▼
F - Folga do Rasgo na Largura	0,5	▼
G - Folga do Rasgo na Profundidade	0,5	▼
H - Folga Lateral Fundo	10	▼
I - Folga Traseira do Fundo	0	▼
J - Folga Frontal do Fundo	0	▼

Aplicar nos itens seleccionados

Aplicar nos itens existentes

Aplicar OK Cancelar



Modulação - Sala

Agregados - Gavetas

Configurador de Dimensões

Configuração Padrão

Promob

- Medidas de Inserção
- Montagem Geral
 - Cozinhas
 - Banheiros
 - Dormitórios
 - Escritórios
 - Salas
 - Engenharia
 - Estruturas
 - Inferiores
 - Montagem
 - Dimensões / Afastamentos**
 - Superiores
 - Altos
 - Estrutura p/ Painel Engrossurado
 - Portas Deslizantes Internas Leves
- Folgas
- Gavetas
- Espessuras
- Fitas de Borda
- Linha Industrial
- Composições
- Ítems Avulsos
- Painéis / Tampos / Tamburatos
- Feragens e Fixadores

Dimensões / Afastamentos

Vista Superior

Travessa Sup. Horizontal e Vertical Travessa Lat. Traseira Travessa L

Vista Traseira

Vista Lateral

Base

Lateral

Vista Lateral Fundos

Vista Lateral

Divisória

Prateleira

Q - Afastamento Traseiro da Base

R - Afastamento Traseiro da Lateral

S - Afastamento Frontal da Lateral

T - Afastamento Traseiro da Divisória Divide Fundo

T - Afastamento Traseiro da Divisória Não Divide Fundo

U - Afastamento Traseiro da Prateleira de Vidro

U - Afastamento Traseiro da Prateleira Fixa Divide Fundo

U - Afastamento Traseiro da Prateleira Fixa Não Divide Fundo

U - Afastamento Traseiro da Prateleira Móvel

V - Afastamento Traseiro Gaveta Externa

V - Afastamento Traseiro Gaveta Interna

X - Dimensão da Divisória Parcial

Q - Afastamento Traseiro da Base	0	▼
R - Afastamento Traseiro da Lateral	0	▼
S - Afastamento Frontal da Lateral	0	▼
T - Afastamento Traseiro da Divisória Divide Fundo	0	▼
T - Afastamento Traseiro da Divisória Não Divide Fundo	25,5	▼
U - Afastamento Traseiro da Prateleira de Vidro	25,5	▼
U - Afastamento Traseiro da Prateleira Fixa Divide Fundo	0	▼
U - Afastamento Traseiro da Prateleira Fixa Não Divide Fundo	25,5	▼
U - Afastamento Traseiro da Prateleira Móvel	25,5	▼
V - Afastamento Traseiro Gaveta Externa	25	▼
V - Afastamento Traseiro Gaveta Interna	25	▼
X - Dimensão da Divisória Parcial	80	▼

Aplicar nos itens selecionados

Aplicar nos itens existentes

Aplicar OK Cancelar



Modulação - Sala

Agregados - Gavetas

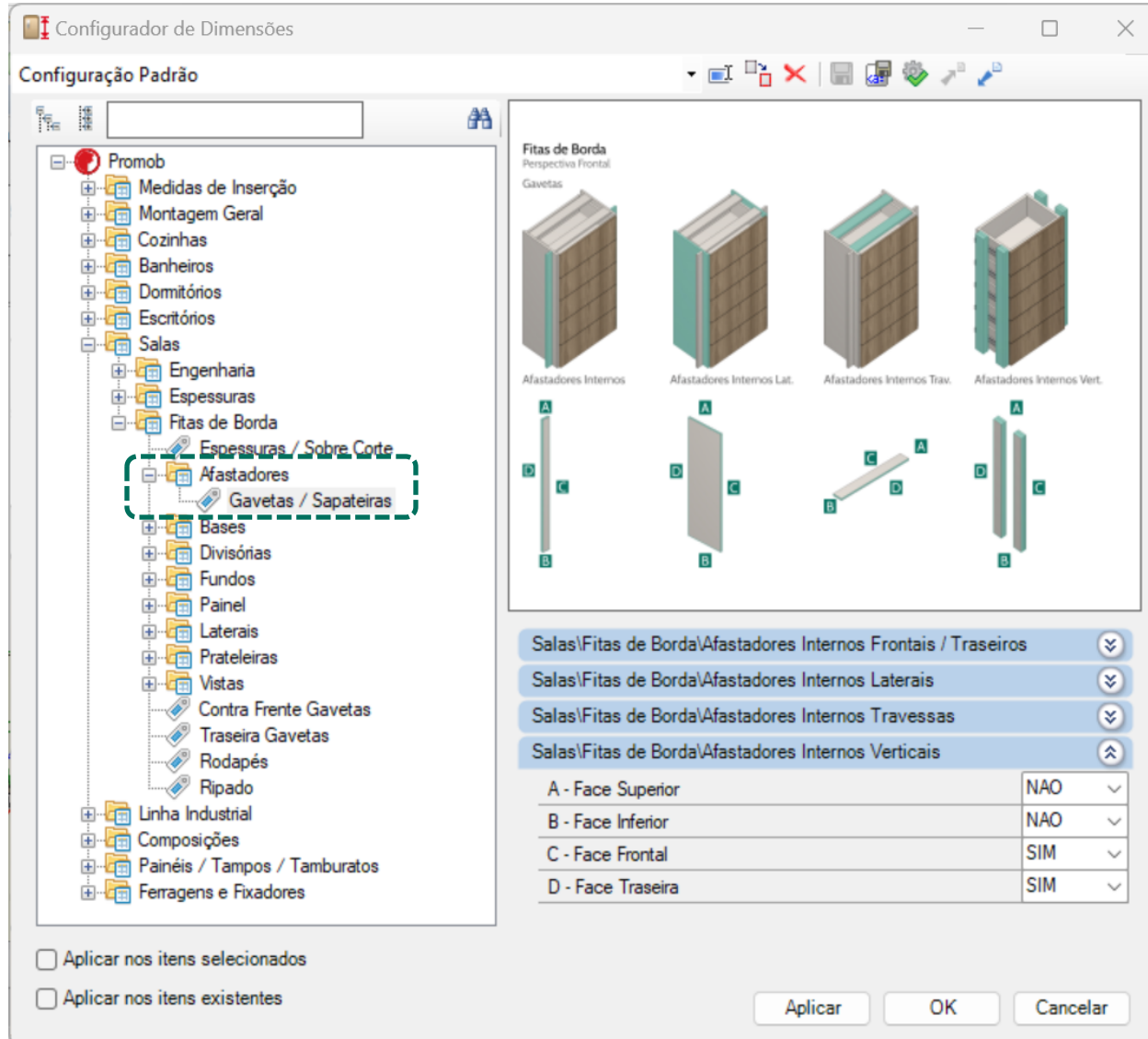

Linha Industrial

Modulação – Linha Industrial

- O módulo da Linha Industrial deve ser construído pelo **Construtor de Armários**.
- Disponível a opção de módulo editável, com opção de uso de bases para fechamento ou sem bases de fechamento.

Modulação – Linha Industrial

A modulação de Linha Industrial possui opções disponibilizadas para inserção no ambiente.

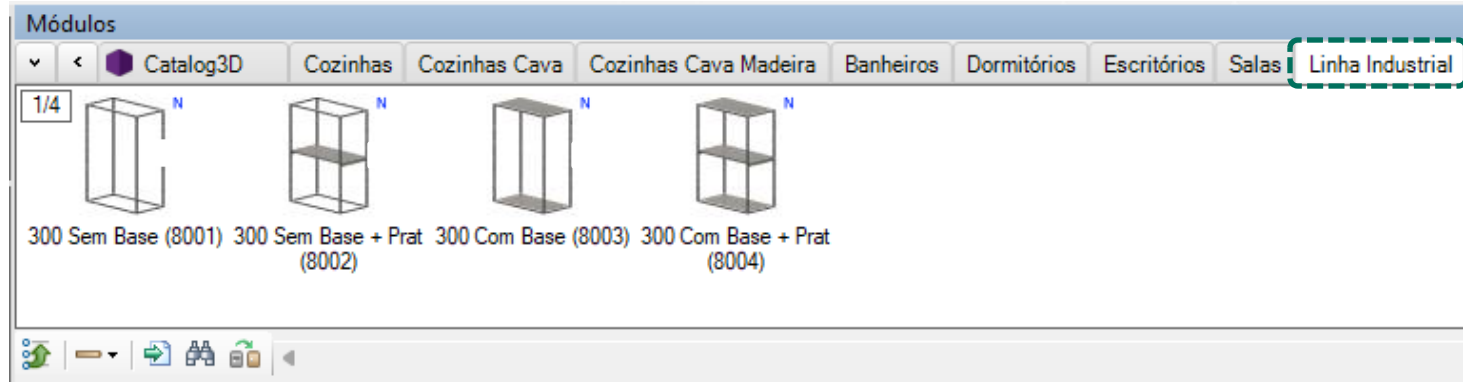

Sem Base

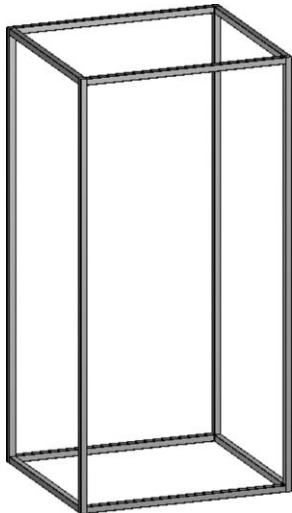

**Sem Base +
Prateleira**

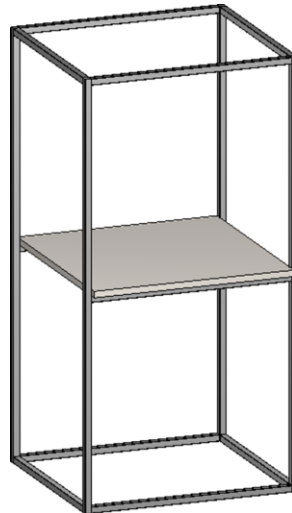

Com Base

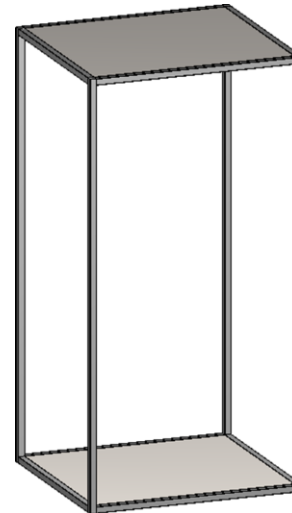

**Com Base +
Prateleira**

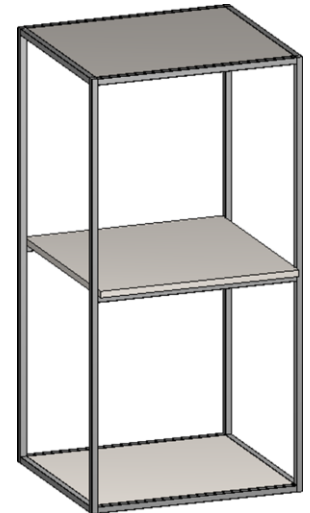

Construtor de Armários – Linha Industrial

Ao acessar o Construtor de Armários são exibidas as estruturas de caixas disponível em seu sistema.

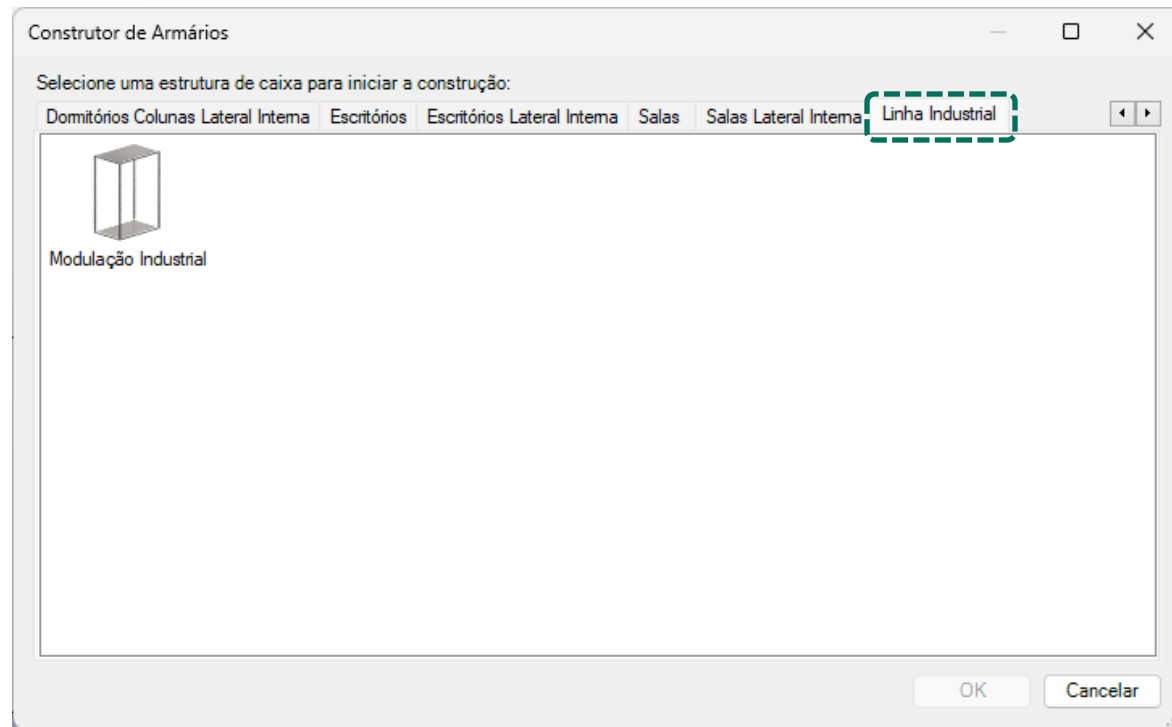

Deve ser utilizado para criar balcões.

Armários construídos através do construtor respeitarão as configurações definidas no Configurador de Dimensões.

O conceito de construção de armários é exatamente o mesmo abordado anteriormente na construção de balcões de cozinhas.

Construtor de Armários – Linha Industrial

Estrutura

Configurador de Dimensões

Configuração Padrão

Promob

- Medidas de Inserção
- Montagem Geral
- Cozinhas
- Banheiros
- Domitórios
- Escritórios
- Salas
- Linha Industrial**
 - Engenharia
 - Estrutura**
 - Fitas de Borda
- Composições
- Painéis / Tapos / Tamburatos
- Ferragens e Fixadores

Estrutura

Perspectiva Frontal Vista Lateral Vista Superior Vista Frontal

A Quadrado F Não A Quadrado F Sim A Circular F Não A Circular F Sim

*Avanço na prateleira disponível apenas para a prateleira com estrutura frontal

Linha Industrial/Estrutura

A - Tipo do Tubo	Quadrado
B - Dimensão do Tubo	15
C - Espessura das Peças	15
D - Avanço da Prateleira	0
E - Comprimento do Tubo	3000
F - União do Tubo 45°	Não

Aplicar nos itens selecionados

Aplicar nos itens existentes

Aplicar OK Cancelar



Construtor de Armários – Linha Industrial

Estrutura

Módulo Linha Industrial

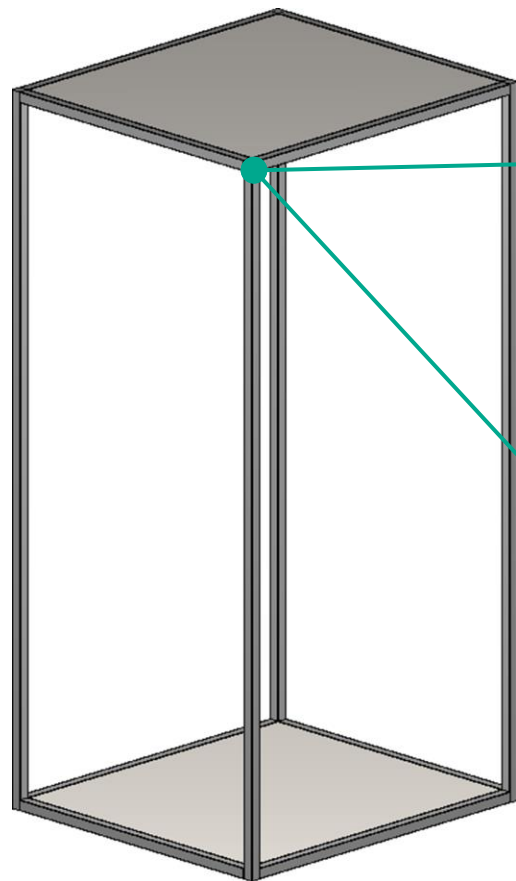

Tubo Quadrado

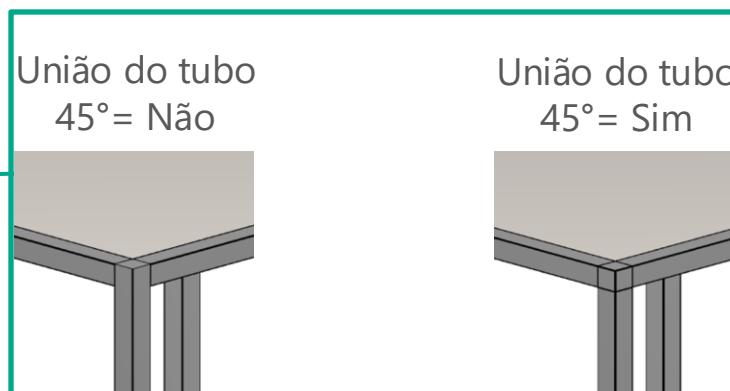

Tubo Circular

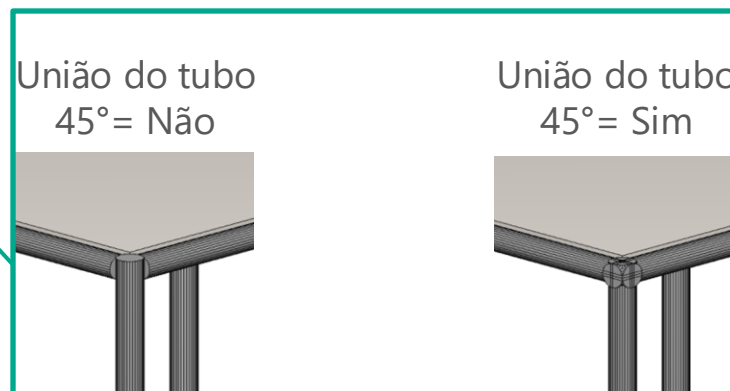

Pelo Configurator de Dimensões é possível definir se o tubo utilizado na modulação será quadrado ou circular.

Também é possível escolher se a união dos tubos será em 45° ou não.

Construtor de Armários – Linha Industrial

Prateleira Estrutura Frontal

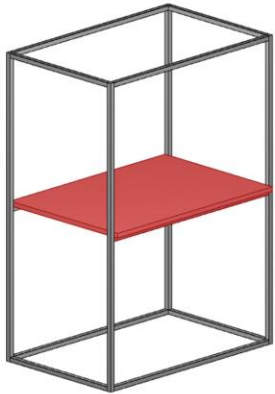

Opção apresenta
avanço frontal;

Tubos seguem a
configuração do
restante da
estrutura.

Prateleira Estrutura Lateral

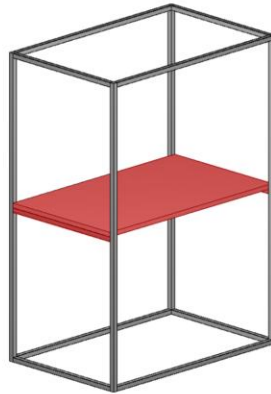

Tubos seguem a
configuração do
restante da
estrutura

Estrutura Frontal

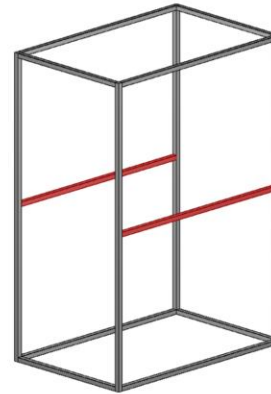

Tubos seguem a
configuração do
restante da
estrutura.

Estrutura Lateral

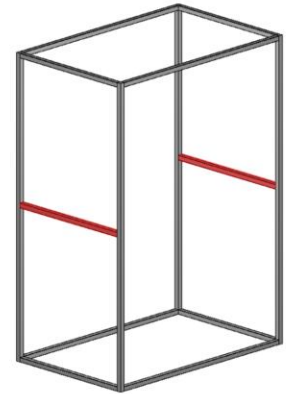

Tubos seguem a
configuração do
restante da
estrutura.

Plano de Corte – Linha Industrial

O tubo utilizado na Linha Industrial pode ser enviado ao plano de corte para o gerenciamento dele. É importante que seja realizado o cadastro no Cut Pro com as informações do tubo conforme os valores inseridos no Configurator de Dimensões. Também é importante que o código da chapa para o tubo quadrado seja o código do modelo + "1" e para o tubo circular o código do modelo utilizado + "2". Por exemplo, temos o modelo "Alumínio" cadastrado com o código "12345", o código da chapa do tubo quadrado será "123451" e do tubo circular será "123452".

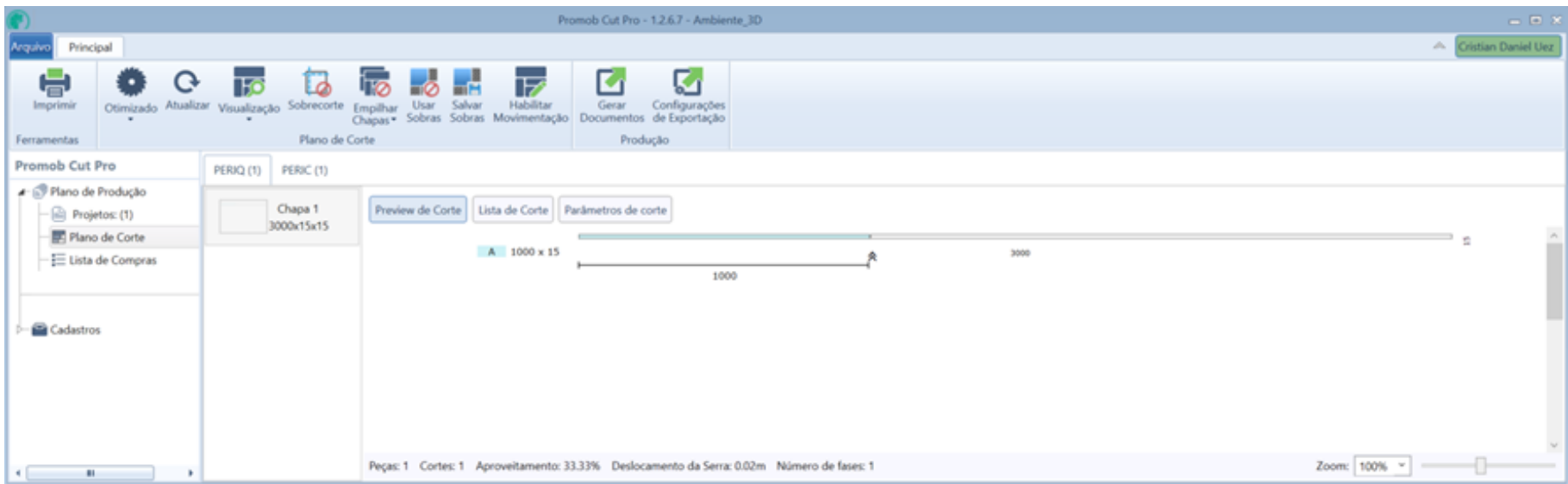

Linha Painéis

Modulação – Painéis

Chapas

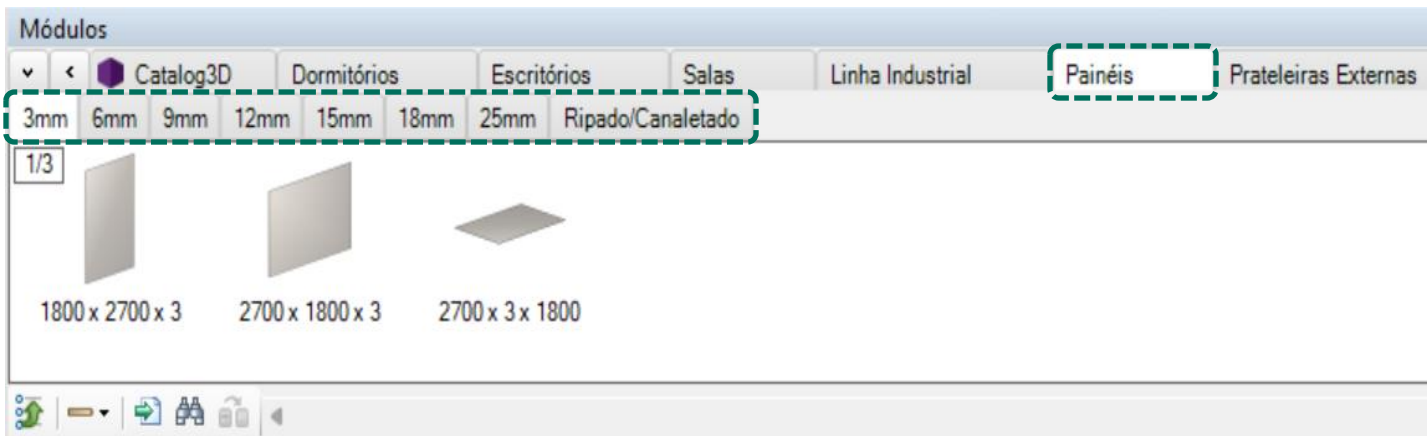

A linha de Painéis concentra os painéis utilizados nas demais linhas. As **espessuras dos painéis** são exibidas de acordo com os painéis selecionados para montagem da caixa e tampos.

Modulação – Painéis

Chapas

Ferramentas - Propriedades

Agregados
Arranjo
Modelos
Movimentação
Propriedades

Avançado

Módulo

Cotas

Afastamento Piso	0
Cota Anterior	1450
Cota Inferior	2498,25
Cota Posterior	1600
Cota Superior	2348,25

Dimensões

Largura	1800
Altura	2700
Profundidade	3,5
Escalar	Não

etc: Outras

Área	Sem área
Camada	Painéis
Descrição Extra	- Teste_01
Observações	

Connect Conexão P Projeto

Materiais

Selecionado: 6251.180.270.3.00000 -> Painel - Teste_01 (1800x2700x3,5) - (Normal: 0; 0; 1 Rotação: 0)

- Painéis

Item	Rep	Qty	Referência	Descrição	Dimensões	Preço Final
1	1	1 UN	6251.180.270.3.00000	Painel - Teste_01	1800 x 2700 x 3,5	30,61
2	1	1 UN	6251.180.270.3.00000	Painel - Teste_01	2700 x 3 x 1800	30,61
3	1	9.16 M	4	Bordear	'.'	21,16
4	1	4.86 M2	MDF.COR.3.00000	Chapa Sem Material Espessura 3mm	2700 x 3 x 1800	0,00
5	1	9 M	1	Cortar	'.'	9,45
6	1	9.16 M	FTPVC.0.45.19.00000	Fita de Borda PVC Espessura 0.45x19mm Sem Material	9160 x 19 x 0,45	0,00
						30,61

Total final: R\$ 30,61

Descrição opcional extra para o item.

A linha de Painéis conta com a possibilidade de inserção de uma descrição opcional extra para os itens. A descrição aparecerá na barra inferior quando o item estiver selecionado e nos relatórios técnicos. Os caracteres ponto (.), vírgula (,) e ponto e vírgula (;) são incompatíveis com esta funcionalidade.

Modulação – Painéis

Ripado / Canaletado

O painel Ripado Vertical 1, possui sua configuração feita através da dimensão das ripas em relação a dimensão do painel.

Dimensões	
Largura	1800
Altura	2700
Profundidade	34
Escalar	Não

Dimensões - Painel	
Imagem - Vista Superior	
	
A - Espessura Painel	15
B - Espessura Ripas	18
C - Largura Ripas	50
D - Engrossurado Traseiro	Não

É possível configurar através do painel de propriedades:

- Largura e Altura do Painel;
- Espessura do Painel;
- Espessura das Ripas;
- Largura das Ripas.
- Engrossurado Traseiro



Modulação – Painéis

Ripado / Canaletado

O painel Ripado Vertical 2, possui sua configuração feita através da dimensão do painel, tamanho e número de frisos do painel.

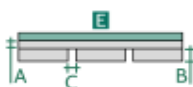
Dimensões	
Largura	1800
Altura	2700
Profundidade	34
Escarlar	Não
Dimensões - Painel	
Imagem - Vista Superior	
	
A - Espessura Painel	15
B - Espessura Ripas	18
C - Tamanho dos Frisos	10
D - Número de Frisos	20
E - Engrossurado Traseiro	Não

É possível configurar através do painel de propriedades:

- Largura e Altura do Painel;
- Espessura do Painel;
- Espessura das Ripas;
- Largura das Ripas;
- Tamanho e Número de Frisos
- Engrossurado Traseiro



Modulação – Painéis

Ripado / Canaletado

O painel Canaletado Horizontal 1, possui sua configuração feita através da dimensão das canaletas em relação a dimensão do painel.

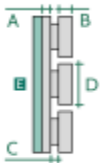
Dimensões	
Largura	1800
Altura	2700
Profundidade	19,5
Escalar	Não
Dimensões - Painel	
Imagem - Vista Lateral	
	
A - Espessura Painel	6
B - Espessura Canaletas	9
C - Espessura Junção Canaletas	3
D - Altura Canaleta	100
E - Engrossurado Traseiro	Não

É possível configurar através do painel de propriedades:

- Largura e Altura do Painel;
- Espessura do Painel;
- Espessura das Canaletas;
- Espessura da Junção das Canaletas;
- Altura das Canaletas
- Engrossurado Traseiro



Modulação – Painéis

Ripado / Canaletado

O painel Canaletado Horizontal 2, possui sua configuração feita através do painel, tamanho e número de frisos do painel.

Dimensões	
Largura	1800
Altura	2700
Profundidade	19,5
Escalar	Não

Dimensões - Painel	
Imagem - Vista Lateral	
	
A - Espessura Painel	6
B - Espessura Canaletas	9
C - Espessura Junção Canaletas	3
D - Número de Frisos	5
E - Tamanho dos Frisos	10
F - Engrossurado Traseiro	Não

É possível configurar através do painel de propriedades:

- Largura e Altura do Painel;
- Espessura do Painel;
- Espessura das Canaletas;
- Espessura da Junção das Canaletas;
- Número e Tamanho dos Frisos.
- Engrossurado Traseiro



Modulação – Painéis

Ripado / Canaletado

Configurador de Dimensões

Configuração Padrão

Painel Ripado e Canaletado

Perspectiva Traseira

Vista Lateral

Vista Traseira

Painéis Ripados

A - Largura do Engrossurado Traseiro	100
B - Sobre Corte Tampo em X	5
C - Sobre Corte Tampo em Y	5
D - Comprimento Chapa	2745
E - Largura Chapa	1845
F - Folga da Fita LED	0
G - Afastamento Lateral Mão Amiga	130
H - Recuo Superior Mão Amiga Superior	100
I - Espessura do Engrossurado Traseiro	18

Aplicar nos itens selecionados
 Aplicar nos itens existentes

Aplicar OK Cancelar

As características dos painéis **Ripados e Canaletados**, relacionadas ao engrosso traseiro e à mão amiga, podem ser editadas através do **configurador de dimensões**

Modulação – Painéis

Ripado / Canaletado

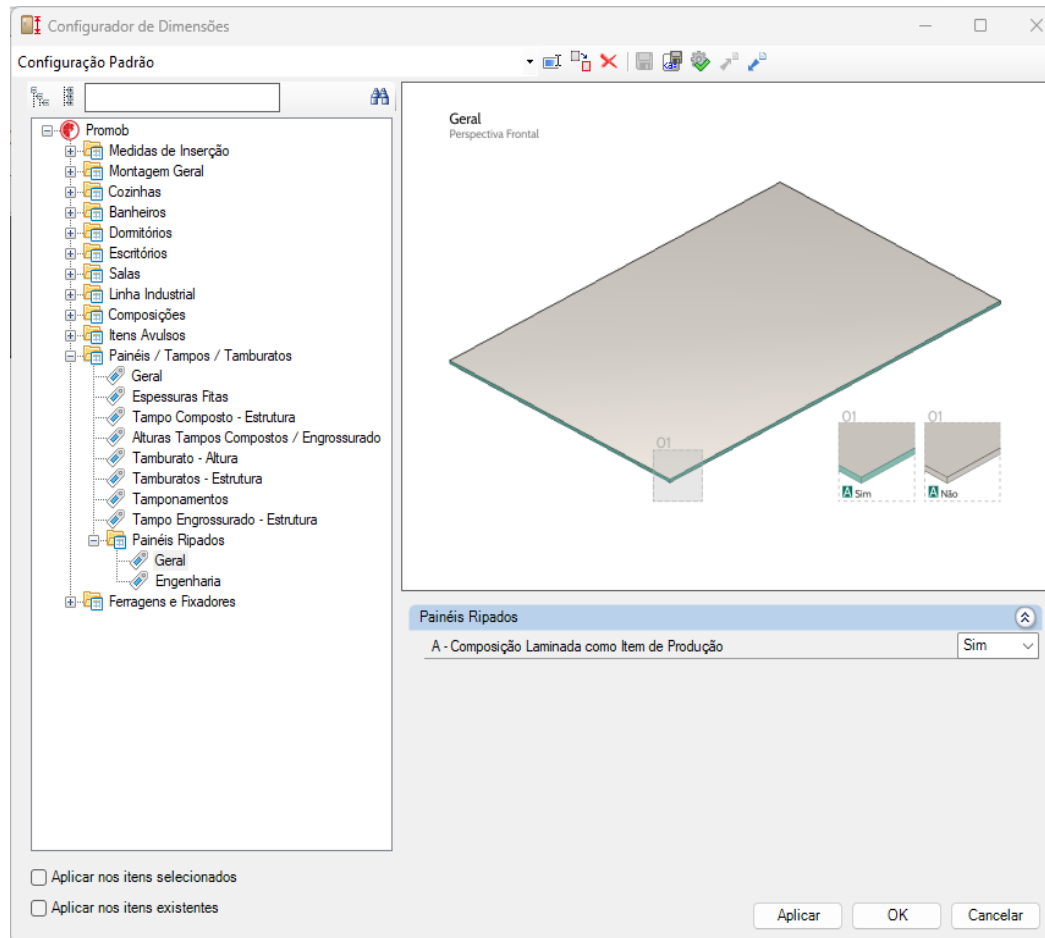

É possível definir se a **composição laminada** será enviada como item separado ao gerar a **documentação técnica**

Modulação – Prateleiras Externas

Prateleiras Externas

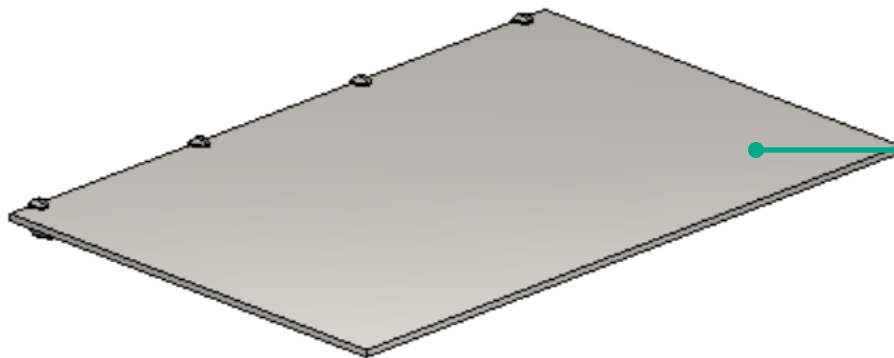

Espessuras de 15, 18 e 25mm.

A prateleira é inserida no projeto já com o suporte de fixação na parede. A quantidade de suportes inseridos depende da largura da prateleira. Esta quantidade pode ser alterada posteriormente através da ferramenta **Agregados**.

Modulação – Tamburato

Tamburatos

A espessura do tamburato é definida no **Configurador de Dimensões**.

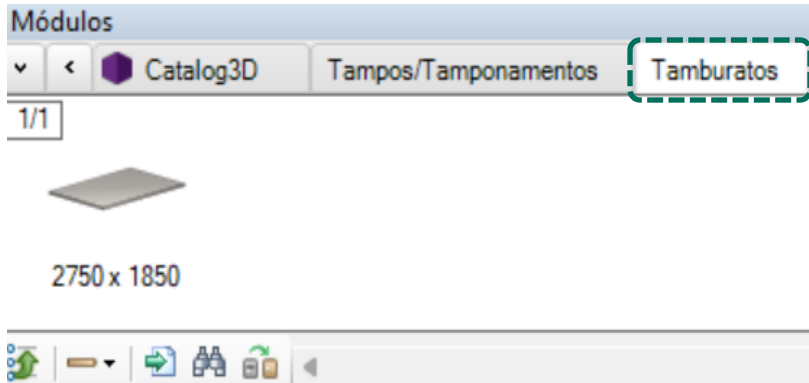

**Suporte
Invisível**

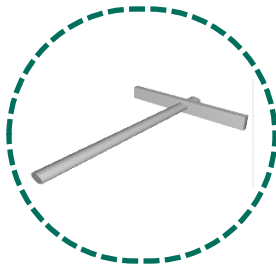

O Suporte Invisível pode ser inserido como agregado opcional.

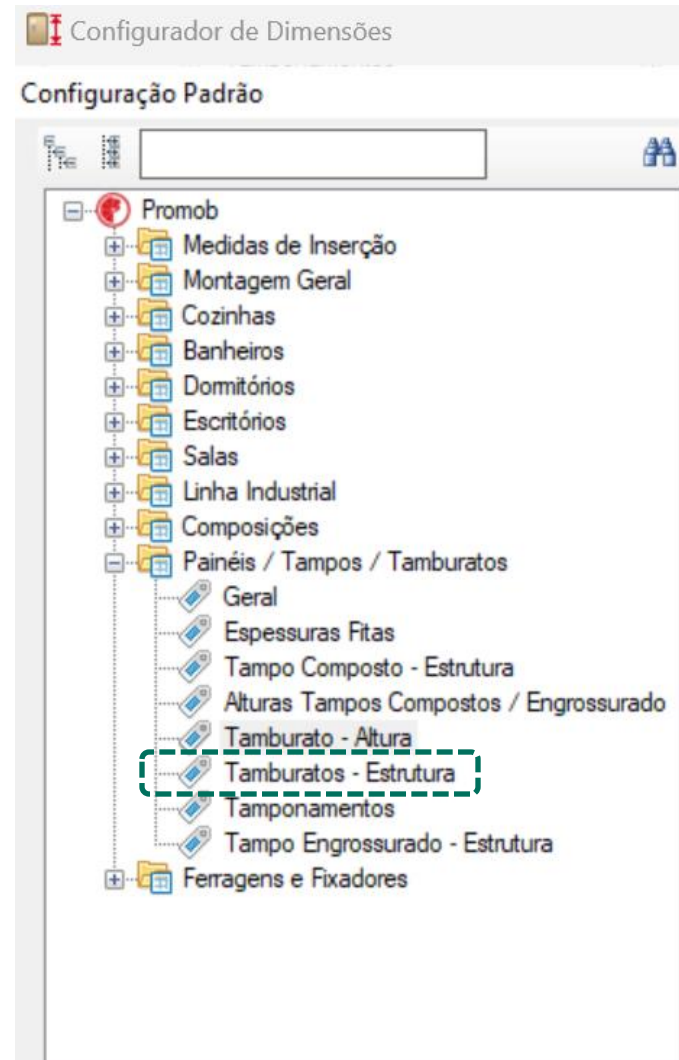

Modulação – Tampos / Tamponamentos

Tamponamentos

As espessuras disponíveis são de acordo com a seleção de espessuras para tamponamentos.



Os tamponamentos são previamente cadastrados no **Editor de Tamponamentos**, para facilitar a inserção destes itens no projeto.

A profundidade deve ser informada no **Configurador de Dimensões**.

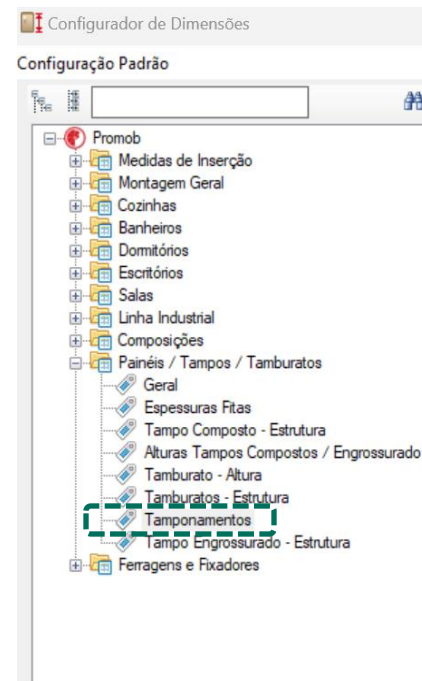

Modulação – Tamponamentos 45°

As espessuras disponíveis são de acordo com a seleção de espessuras para tamponamentos 45°.



Os tamponamentos são previamente cadastrados no **Editor de Tamponamentos**, para facilitar a inserção destes itens no projeto.

A profundidade deve ser informada no **Configurador de Dimensões**.

O recorte 45° na face frontal, traseira, direita e esquerda é aplicado na aba de **Propriedades**.

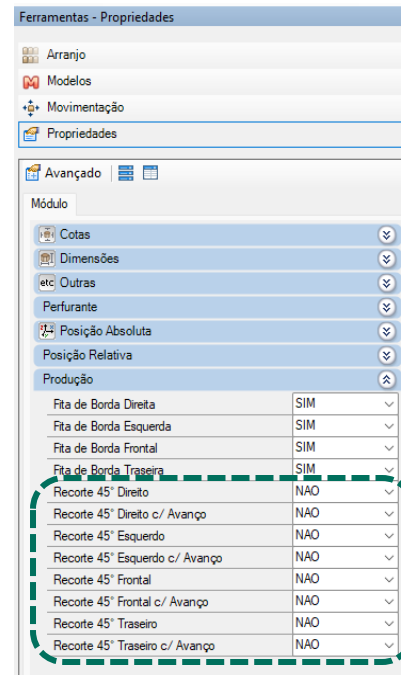

c/ Recorte 45°

s/ Recorte 45°

Modulação – Tampos / Tamponamentos

Tampos

São inseridos através de função automática nas bancadas de Dormitórios.

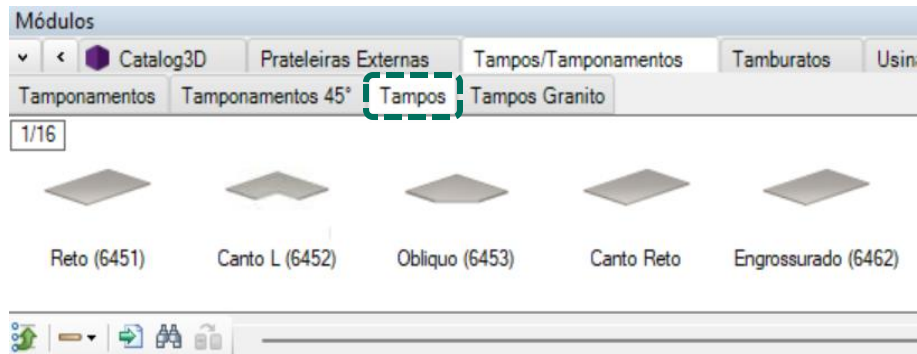

A espessura dos tampos pode ser definida no momento do projeto através do **Configurador de Dimensões**.

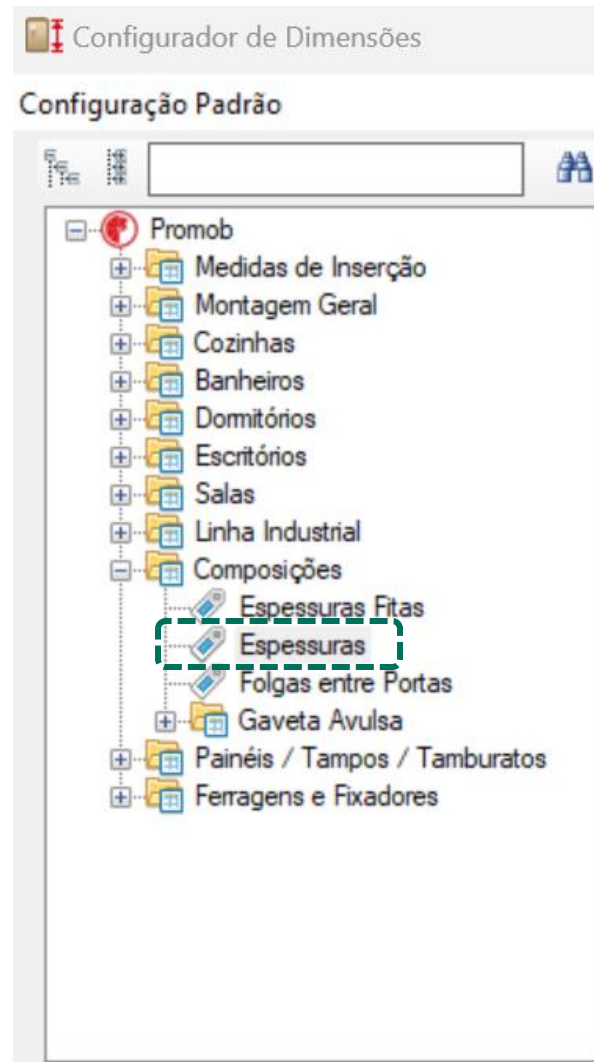

Modulação – Tampos / Tamponamentos

Tampos Granito

São inseridos através de função automática nos módulos de Cozinhas.

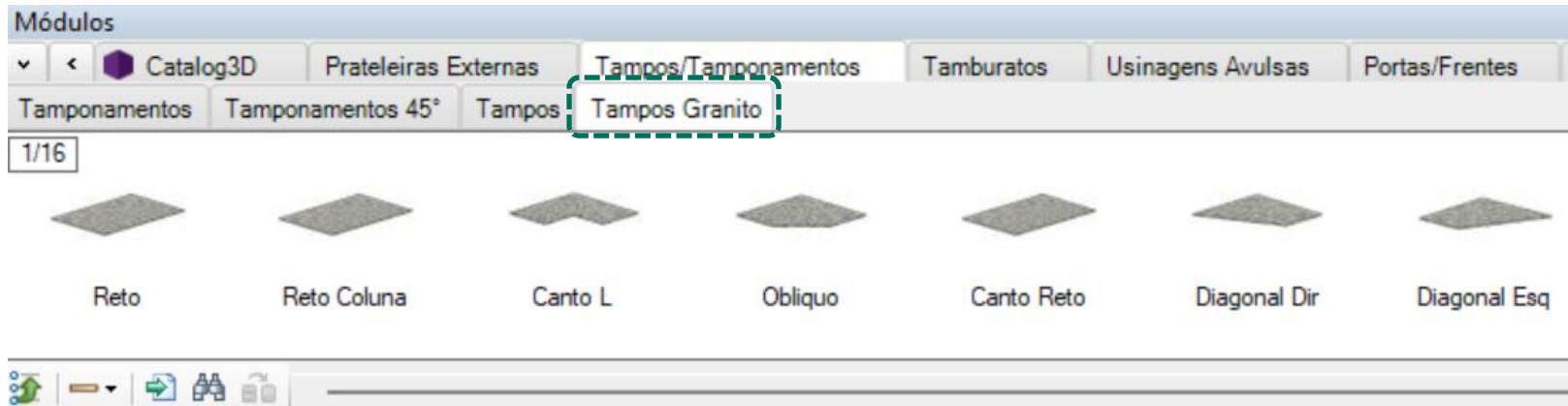

Os tampos são utilizados apenas como representação e não entram no orçamento do projeto.

Composições

Composições

A linha de **Composições** disponibiliza itens para serem utilizados na construção de um novo módulo.

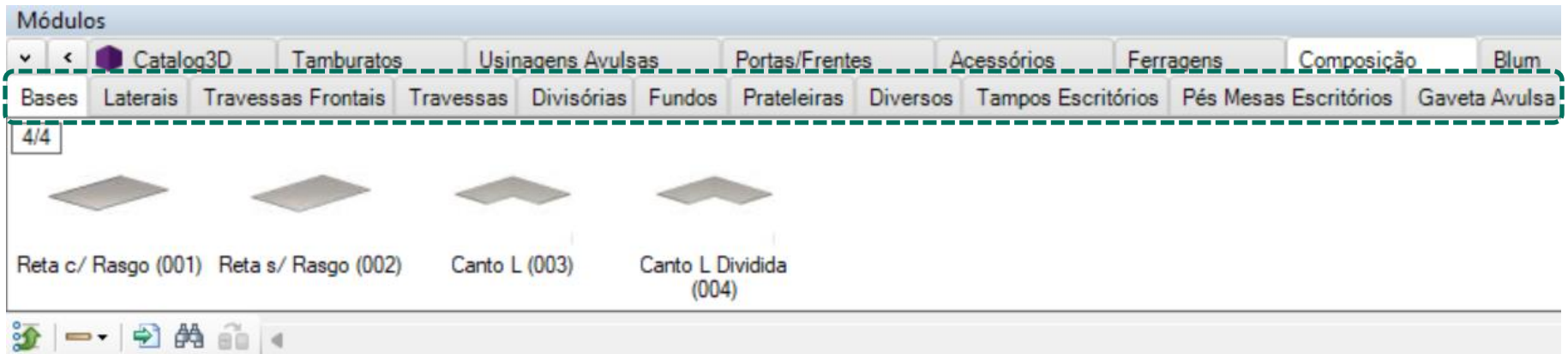

A linha possui um componente de cada tipo que compõe a estrutura da caixa dos móveis.

Composições

Ferramentas - Propriedades

- Agregados
- Arranjo
- Modelos
- Movimentação
- Propriedades

Avançado

Módulo

Cotas

Afastamento Piso	0
Cota Anterior	1850
Cota Inferior	2250
Cota Posterior	2000
Cota Superior	2100

Dimensões

Largura	1000
Altura	18,5
Profundidade	500
Escalar	Não
Área	0,5 m ²

Imagem

Largura do Rasgo - A	6,5
Medida de Afastamento do Rasgo - B	22,25
Profundidade do Rasgo - C	0

etc| Outras

Área	Sem área
Camada	Composição
Descrição Extra	- Teste_01
Observações	

Connect Conexão P Dados do Cliente Projeto

Materials

Selecionado: 001.Sem Material -> Base Retã c/ Rasgo - Teste_01 (1000x18,5x500) - (Área: 0,5 m²) - (Normal: 0; 0; 1 Rotação: 0)

- Componentes Fabricados

Item	Rep	Qty	Referência	Descrição	Dimensões	Preço Final
1	1	1 UN	001.Sem Material	Base Retã c/ Rasgo - Teste_01	1000 x 18 x 500	10,45
2	1	3.16 M 4		Bordear	'	7,30
3	1	0.5 M2	MDF.COR.18.00000	Chapa Sem Material Espessura 18mm	1000 x 18 x 500	0,00
4	1	3 M 1		Cortar	'	3,15
5	1	3.16 M	FTPVC.1.22.00000	Fita de Borda PVC Espessura 1x22mm Sem Material	3160 x 22 x 1	0,00
						10,45

Total final: R\$ 10,45

Descrição opcional extra para o item.

A linha de Composições conta com a possibilidade de inserção de uma descrição opcional extra para os itens. A descrição aparecerá na barra inferior quando o item estiver selecionado e nos relatórios técnicos.

Composições

Os módulos que possuem a descrição *c/ Rasgo*, poderão ter seu rasgo configurado no ambiente.

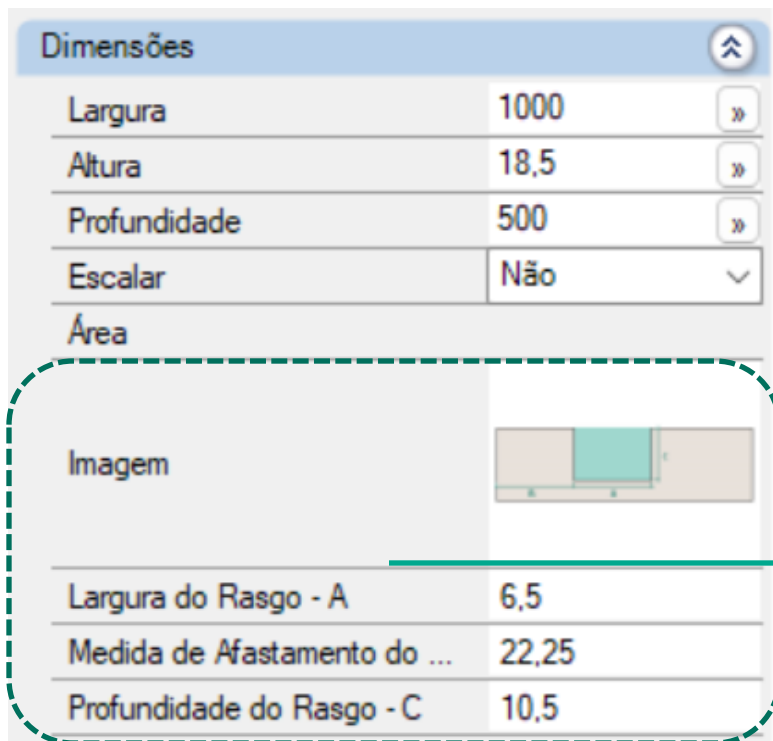

É possível editar a distância, profundidade e largura do rasgo na peça pelo **Painel de Propriedades**.

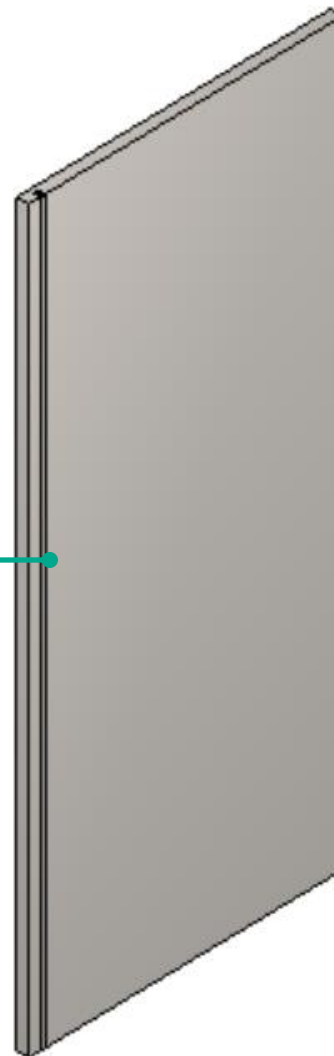

Itens Avulsos

Itens Avulsos

Suporte Mão Amiga

O **Suporte Mão Amiga** pode ser inserido em qualquer composição ou módulos disponíveis no ambiente 3D.

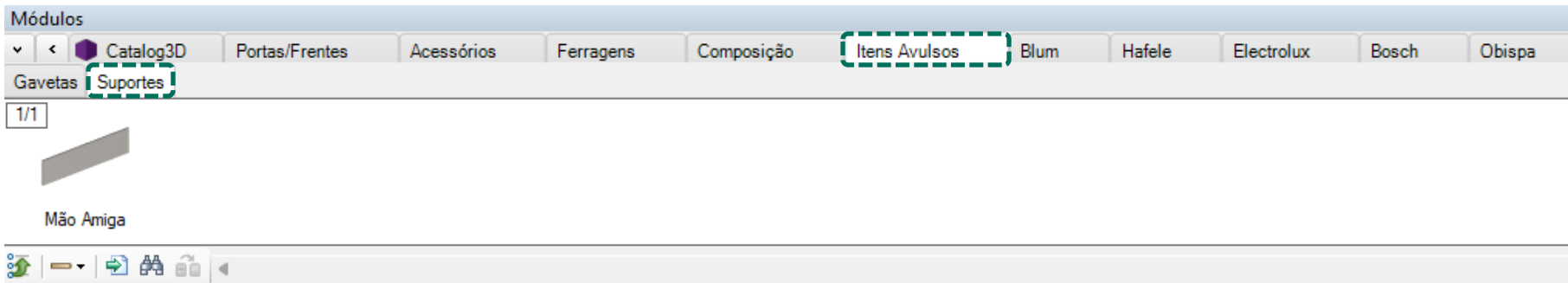

Dimensões	
Largura	1000
Altura	174,5
Profundidade	25,5
Escalar	Não

O módulo pode ter a sua dimensão de largura configurada através da aba de **Propriedades**.

Itens Avulsos

Suporte Mão Amiga

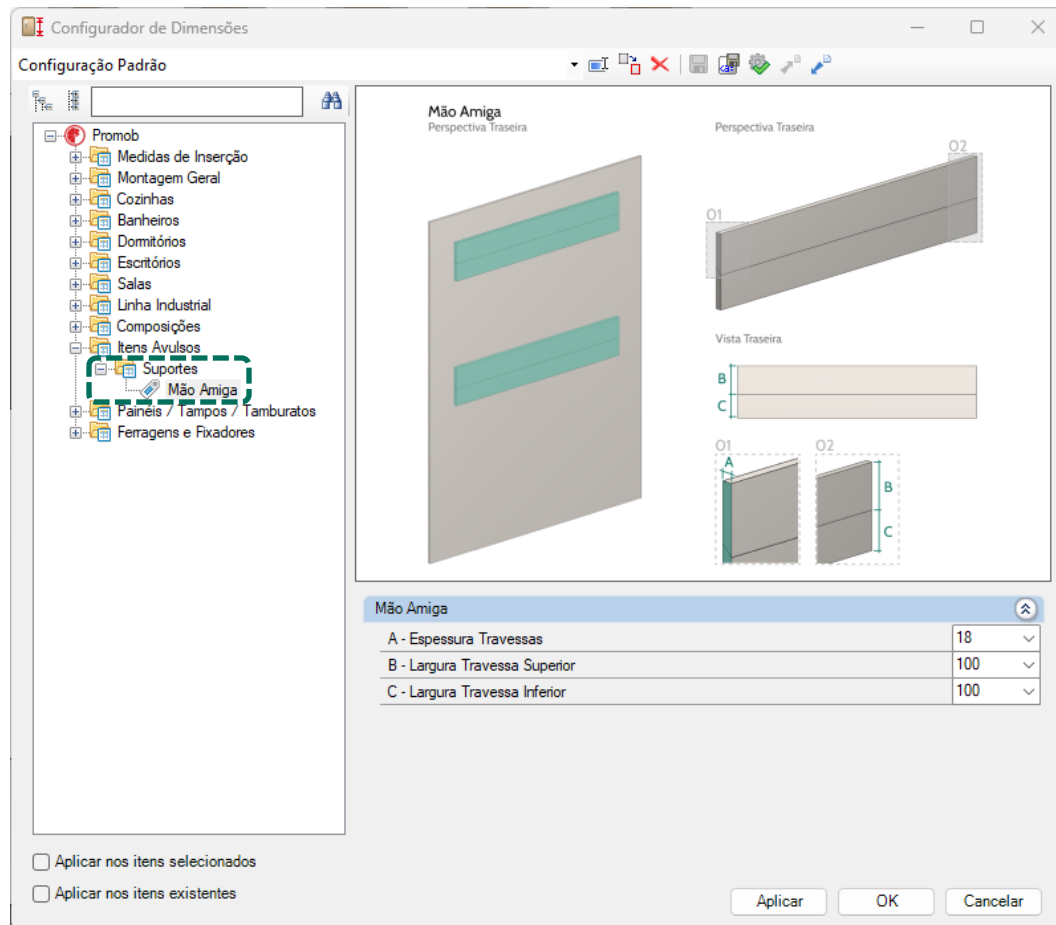

É possível editar a espessura e largura superior e inferior das travessas através do **Configurador de Dimensões**.

Itens Avulsos

Gaveta Avulsa

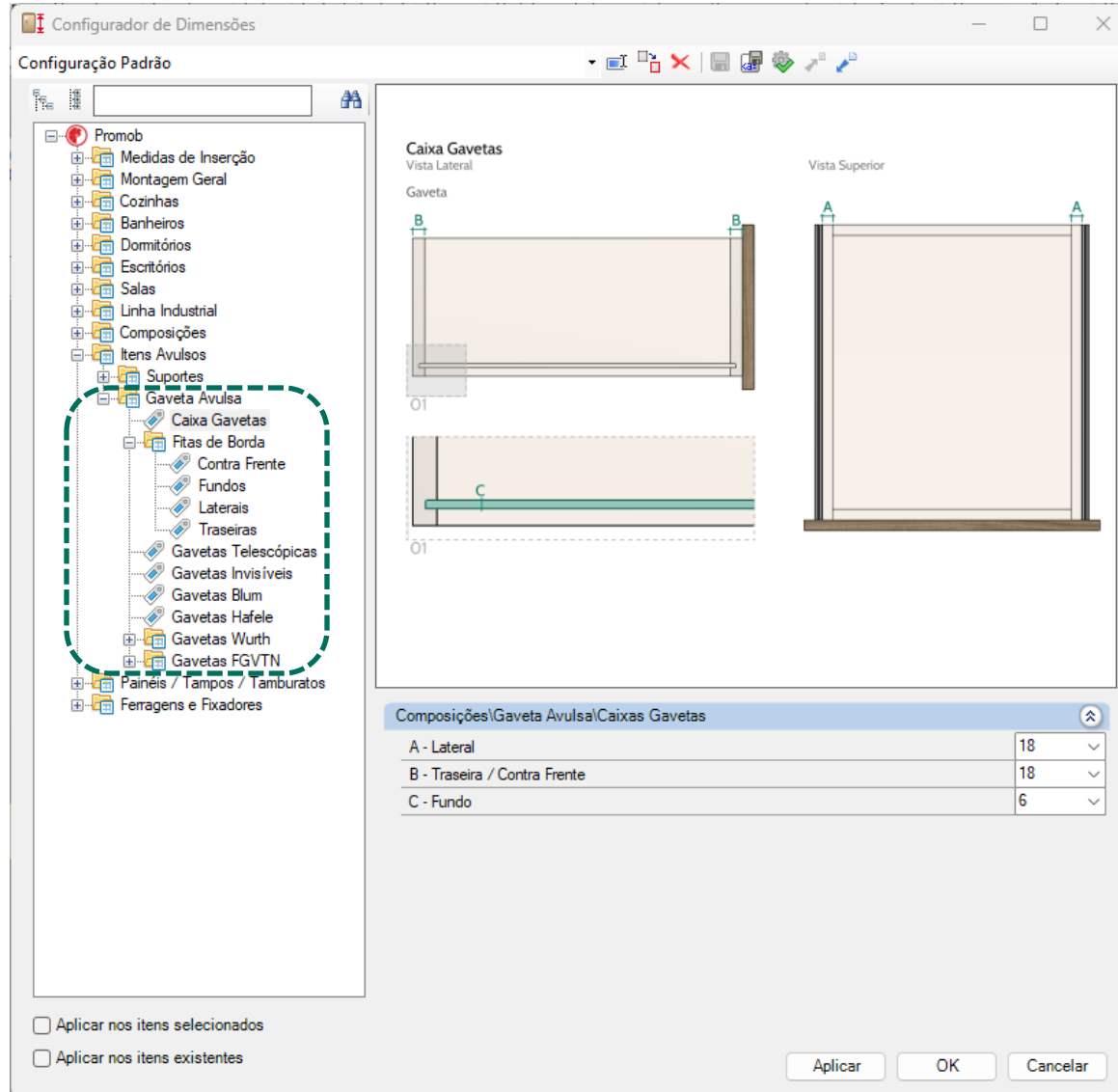

Usinagens Avulsas

Usinagens Avulsas

As **Usinagens Avulsas** são usinagens que podem ser inseridas em **qualquer composição** ou módulos disponíveis no ambiente 3D.

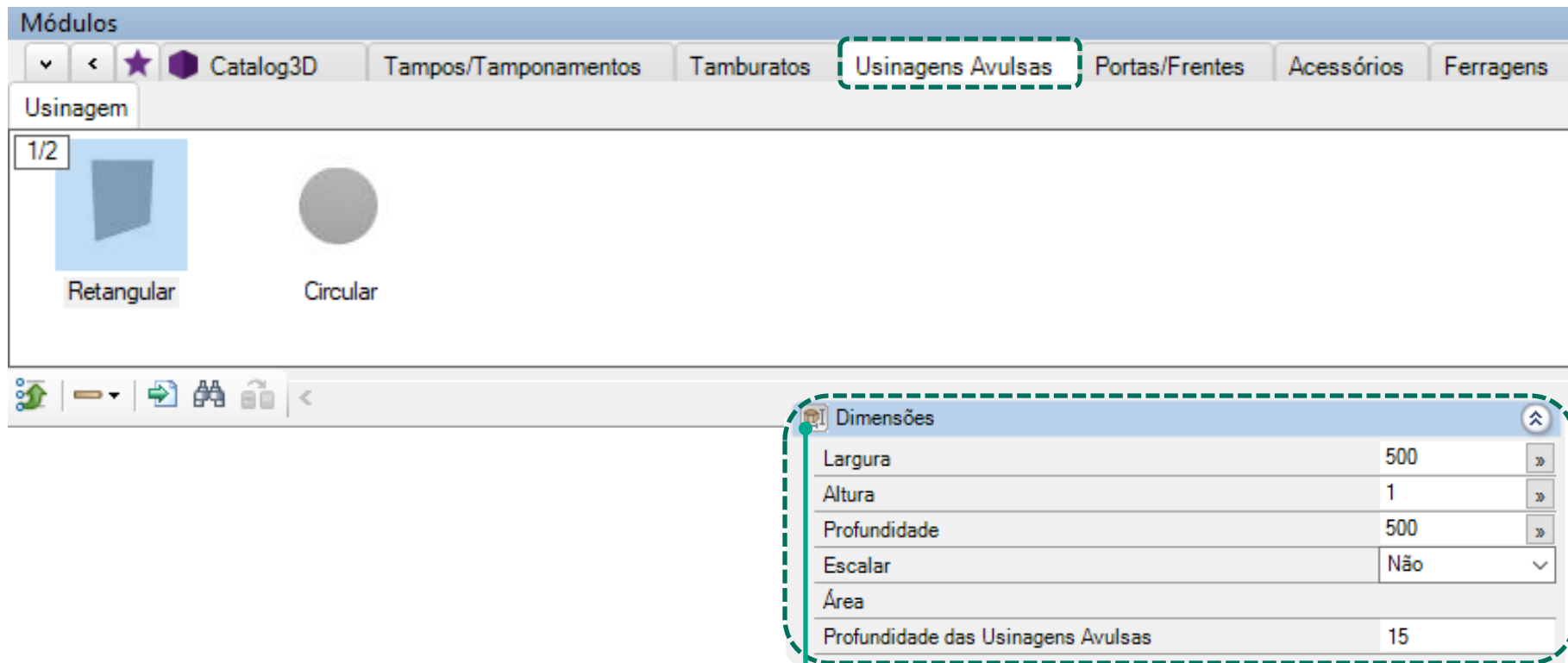

As usinagens podem ser **retas** ou **redondas**, **editáveis** em **qualquer** tamanho, com configuração de profundidade através da aba de **Propriedades**.

Parceiros

Pensando em você
 **Electrolux**

OBISPA.

HÄFELE

FRANKE

 **BOSCH**

 **blum**

FGVTN
 Brasil
 Ferragens para móveis

 **WÜRTH**

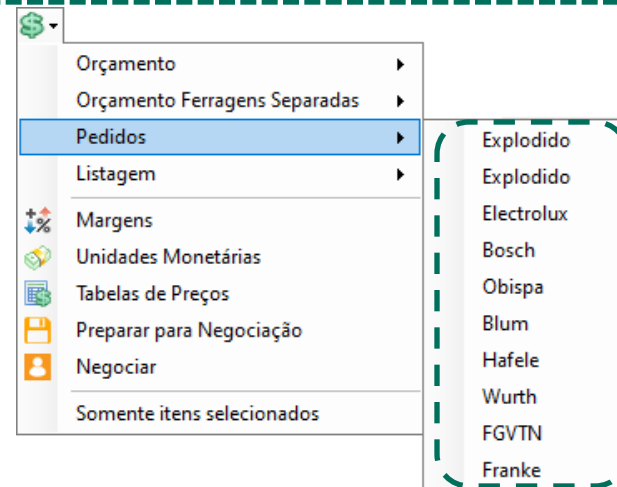

Não é gerado orçamento, exceto o parceiro **Blum**, por possuir tabela de preço. Os **parceiros** possuem um **pedido exclusivo** com as descrições dos seus **produtos**.

Blum

A biblioteca do Promob Maker possui os seguintes itens da Blum:

- Tandembox
- Tandem
- Tandem 7/8
- Metabox
- Movento
- Dobradiças
- HK Top
- HK-S
- HK-XS
- TIP-ON
- Amort Modul



Blum

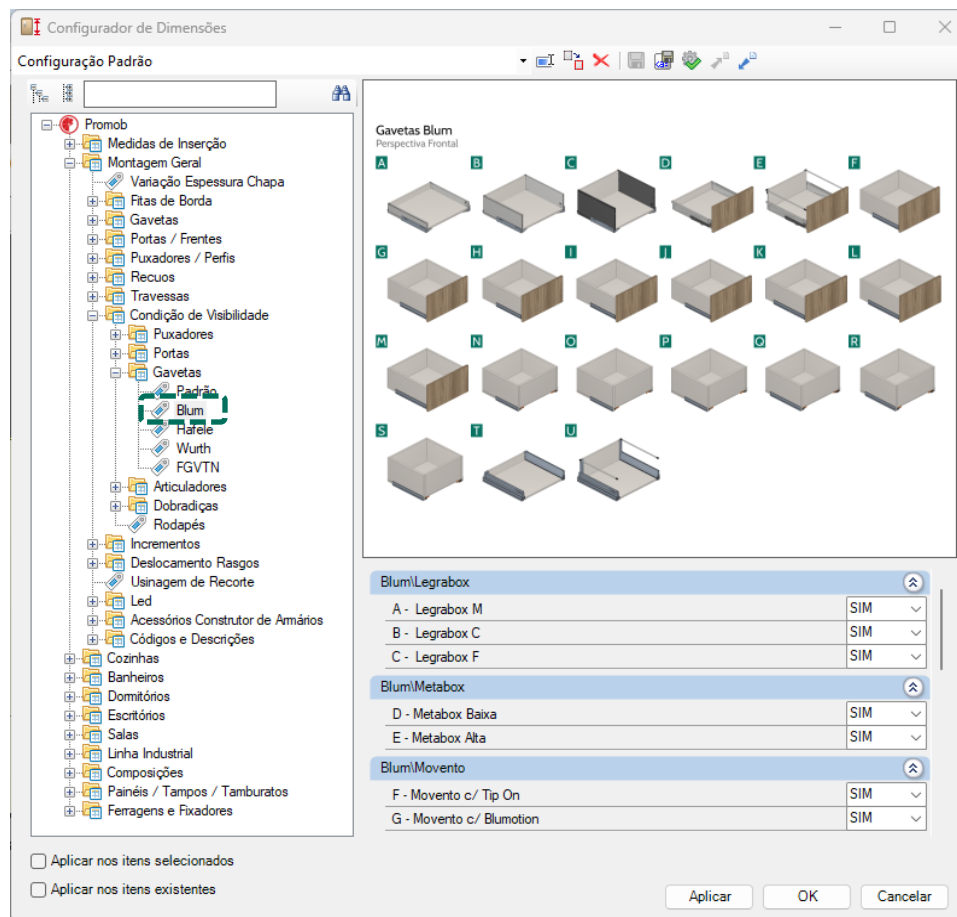

A utilização dos itens **Blum** será definida através do **Configurador de Dimensões** e serão inseridas somente com frentes em madeira.

Blum

Tandembox

As gavetas Tandembox respeitam as **especificações** definidas pela **Blum** e **utilizam** as **ferragens Tandem**. Estão disponibilizadas em **todas** as linhas da biblioteca.

Kits de Gaveta (Fixação Parafuso)

Cinza

Cód – 31037496 | Kit TBX 450mm 30kg

Cód – 31021549 | Kit TBX 500mm 30kg

Kits de Gavetão (Fixação Parafuso)

Cinza

Cód – 31037488 | Kit TBX 500mm 50kg

As gavetas **Tandembox Alta/Baixa** aceitam apenas corpo de gaveta com estrutura de **15mm**.

Blum

Tandem

As gavetas Tandem respeitam as **especificações** definidas pela **Blum** e **utilizam** as **ferragens Tandem**.
Estão disponibilizadas em **todas** as linhas da biblioteca. São classificadas em dois tipos: **Total e Parcial**.

Extensão Parcial 30kg (sem Blumotion)

Cód – 31038204 | Kit TANDEM 270mm
Cód – 31038212 | Kit TANDEM 300mm
Cód – 31038239 | Kit TANDEM 350mm
Cód – 31038247 | Kit TANDEM 400mm
Cód – 31021590 | Kit TANDEM 450mm
Cód – 31038255 | Kit TANDEM 500mm
Cód – 31022634 | Kit TANDEM 550mm

Extensão Total 30kg (sem Blumotion)

Cód – 31038620 | Kit TANDEM 270mm
Cód – 31022987 | Kit TANDEM 300mm
Cód – 31016626 | Kit TANDEM 350mm
Cód – 31022995 | Kit TANDEM 400mm
Cód – 31021565 | Kit TANDEM 450mm
Cód – 31018602 | Kit TANDEM 500mm
Cód – 31023002 | Kit TANDEM 550mm

Largura máxima = 1000 mm

Blum

Tandem

As gavetas Tandem respeitam as **especificações** definidas pela **Blum** e **utilizam** as **ferragens Tandem**.
Estão disponibilizadas em **todas** as linhas da biblioteca. São classificadas em dois tipos: **Total e Parcial**.

Extensão Parcial 30kg (com Blumotion)

Cód – 31038191 | Kit TANDEM 270mm
Cód – 31022952 | Kit TANDEM 300mm
Cód – 31038221 | Kit TANDEM 350mm
Cód – 31022961 | Kit TANDEM 400mm
Cód – 31021581 | Kit TANDEM 450mm
Cód – 31024548 | Kit TANDEM 500mm
Cód – 31022979 | Kit TANDEM 550mm

Extensão Total 30kg (com Blumotion)

Cód – 31038174 | Kit TANDEM 270mm
Cód – 31022928 | Kit TANDEM 300mm
Cód – 31038182 | Kit TANDEM 350mm
Cód – 31022936 | Kit TANDEM 400mm
Cód – 31021573 | Kit TANDEM 450mm
Cód – 31024530 | Kit TANDEM 500mm
Cód – 31022944 | Kit TANDEM 550mm

Largura máxima = 1000 mm

Blum

Tandem

As gavetas Tandem respeitam as **especificações** definidas pela **Blum** e **utilizam** as **ferragens Tandem**.
Estão disponibilizadas em **todas** as linhas da biblioteca. São classificadas em dois tipos: **Total e Parcial**.

Extensão Parcial 30kg (com Tip-On)

Cód – 31033652 | Kit TANDEM 270mm
Cód – 31023339 | Kit TANDEM 300mm
Cód – 31036198 | Kit TANDEM 350mm
Cód – 31023321 | Kit TANDEM 400mm
Cód – 31023312 | Kit TANDEM 450mm
Cód – 31024556 | Kit TANDEM 500mm
Cód – 31023304 | Kit TANDEM 550mm

Extensão Total 30kg (com Tip-On)

Cód – 31033661 | Kit TANDEM 270mm
Cód – 31023142 | Kit TANDEM 300mm
Cód – 31036180 | Kit TANDEM 350mm
Cód – 31023151 | Kit TANDEM 400mm
Cód – 31023169 | Kit TANDEM 450mm
Cód – 31024564 | Kit TANDEM 500mm
Cód – 31023177 | Kit TANDEM 550mm

Largura máxima = 900 mm

*acima de 600 mm de largura utilizar kit de sincronismo!

Blum

Tandem

As gavetas Tandem respeitam as **especificações** definidas pela **Blum** e **utilizam** as **ferragens Tandem**.
Estão disponibilizadas em **todas** as linhas da biblioteca. São classificadas em dois tipos: **Total e Parcial**.

Kits de Tandem Parcial

Cód – 31030394 | Kit de sincronismo

Kits de Tandem Total

Cód – 31030394 | Kit de sincronismo

Blum

Tandem 7/8

As gavetas Tandem 7/8 respeitam as **especificações** definidas pela **Blum**. Estão disponibilizadas em **banheiros, dormitórios e escritórios**. São classificadas em dois tipos: **Total e Parcial**.

Extensão Parcial 30kg (sem Blumotion)

Cód – 31038204 | Kit TANDEM 270mm

Cód – 31038212 | Kit TANDEM 300mm

Cód – 31038239 | Kit TANDEM 350mm

Cód – 31038247 | Kit TANDEM 400mm

Cód – 31021590 | Kit TANDEM 450mm

Cód – 31038255 | Kit TANDEM 500mm

Cód – 31022634 | Kit TANDEM 550mm

Extensão Total 30kg (sem Blumotion)

Cód – 31038620 | Kit TANDEM 270mm

Cód – 31022987 | Kit TANDEM 300mm

Cód – 31016626 | Kit TANDEM 350mm

Cód – 31022995 | Kit TANDEM 400mm

Cód – 31021565 | Kit TANDEM 450mm

Cód – 31018602 | Kit TANDEM 500mm

Cód – 31023002 | Kit TANDEM 550mm

Largura máxima = 1000 mm

As corrediças **Tandem 7/8** possuem dimensões de 300mm, 350mm, 400mm, 450mm e 500 mm, mantendo a codificação da **Tandem** com adição de um "T" no início.

Blum

Tandem 7/8

As gavetas Tandem 7/8 respeitam as **especificações** definidas pela **Blum**. Estão disponibilizadas em **banheiros, dormitórios e escritórios**. São classificadas em dois tipos: **Total e Parcial**.

Extensão Parcial 30kg (com Blumotion)

Cód – 31038191 | Kit TANDEM 270mm
Cód – 31022952 | Kit TANDEM 300mm
Cód – 31038221 | Kit TANDEM 350mm
Cód – 31022961 | Kit TANDEM 400mm
Cód – 31021581 | Kit TANDEM 450mm
Cód – 31024548 | Kit TANDEM 500mm
Cód – 31022979 | Kit TANDEM 550mm

Extensão Total 30kg (com Blumotion)

Cód – 31038174 | Kit TANDEM 270mm
Cód – 31022928 | Kit TANDEM 300mm
Cód – 31038182 | Kit TANDEM 350mm
Cód – 31022936 | Kit TANDEM 400mm
Cód – 31021573 | Kit TANDEM 450mm
Cód – 31024530 | Kit TANDEM 500mm
Cód – 31022944 | Kit TANDEM 550mm

Largura máxima = 1000 mm

As corrediças **Tandem 7/8** possuem dimensões de 300mm, 350mm, 400mm, 450mm e 500 mm, mantendo a codificação da **Tandem** com adição de um "T" no início.

Blum

Tandem 7/8

As gavetas Tandem 7/8 respeitam as **especificações** definidas pela **Blum**. Estão disponibilizadas em **banheiros, dormitórios e escritórios**. São classificadas em dois tipos: **Total e Parcial**.

Extensão Parcial 30kg (com Tip-On)

Cód – 31033652 | Kit TANDEM 270mm
Cód – 31023339 | Kit TANDEM 300mm
Cód – 31036198 | Kit TANDEM 350mm
Cód – 31023321 | Kit TANDEM 400mm
Cód – 31023312 | Kit TANDEM 450mm
Cód – 31024556 | Kit TANDEM 500mm
Cód – 31023304 | Kit TANDEM 550mm

Extensão Total 30kg (com Tip-On)

Cód – 31033661 | Kit TANDEM 270mm
Cód – 31023142 | Kit TANDEM 300mm
Cód – 31036180 | Kit TANDEM 350mm
Cód – 31023151 | Kit TANDEM 400mm
Cód – 31023169 | Kit TANDEM 450mm
Cód – 31024564 | Kit TANDEM 500mm
Cód – 31023177 | Kit TANDEM 550mm

Largura máxima = 1000 mm

As corrediças **Tandem 7/8** possuem dimensões de 300mm, 350mm, 400mm, 450mm e 500 mm, mantendo a codificação da **Tandem** com adição de um "T" no início.

Blum

Tandem 7/8

As gavetas Tandem 7/8 respeitam as **especificações** definidas pela **Blum**. Estão disponibilizadas em **banheiros, dormitórios e escritórios**. São classificadas em dois tipos: **Total e Parcial**.

Kits de Tandem Parcial

Cód – 31030394 | Kit de sincronismo

Kits de Tandem Total

Cód – 31030394 | Kit de sincronismo

As corrediças **Tandem 7/8** possuem dimensões de 300mm, 350mm, 400mm, 450mm e 500 mm, mantendo a codificação da **Tandem** com adição de um "T" no início.

Blum

Metabox

As gavetas Metabox respeitam as **especificações** definidas pela **Blum** e **utilizam** as **ferragens Metabox**. Estão disponibilizadas em **todas** as linhas da biblioteca.

Kits de gaveta Metabox com Blumotion

Kits de Gaveta

Branco

Cód – 31039693 | Kit METABOX 450mm

Cód – 31039472 | Kit METABOX 500mm

Kits de Gavetão

Branco

Cód – 31039707 | Kit METABOX 450mm

Cód – 31039481 | Kit METABOX 500mm

As gavetas **Metabox Alta/Baixa** aceitam apenas corpo de gaveta com estrutura de **15mm**.

Blum

Metabox

Kits de ORGA-LINE para Metabox

Divisor de mantimentos com tubo Reling

Branco

- Cód – 31032427 | p/ módulos até 600mm
- Cód – 31032443 | p/ módulos de 601-700mm
- Cód – 31032451 | p/ módulos de 701-800mm
- Cód – 31032460 | p/ módulos de 801-900mm
- Cód – 31032478 | p/ módulos de 901-1000mm

Vão Cuba

Branco

- Cód – 31016596 | Kit Vão Cuba
- *Medida interna mínima entre a cuba e a lateral do gabinete = 200mm
- *Largura mínima de modulação = 900mm

Divisor de painelas com tubo Reling

Branco

- Cód – 31032559 | p/ módulos até 600mm
- Cód – 31032567 | p/ módulos de 601-700mm
- Cód – 31032575 | p/ módulos de 701-800mm
- Cód – 31032583 | p/ módulos de 801-900mm
- Cód – 31032591 | p/ módulos de 901-1000mm

BOXSIDE simples

Branco

- Cód – 31038166 | p/ prof. de 450mm
- Cód – 31036537 | p/ prof. de 500mm

As gavetas **Metabox** possuem a opção de **ORGA-LINE** para distribuição interna.

Blum

Movento

As gavetas Movento respeitam as **especificações** definidas pela **Blum** e **utilizam** as **ferragens Movento**. Estão disponibilizadas em **todas** as linhas da biblioteca.

Kit 40kg com Blumotion

Branco

Cód – 31041493 | Kit Movento 450mm

Cód – 31041507 | Kit Movento 500mm

Largura máxima = 1200 mm

*acima de 600 mm de largura utilizar kit de sincronismo!

Kit 40kg com Tip-On

Branco

Cód – 31041515 | Kit Movento 450mm

Cód – 31041523 | Kit Movento 500mm

Kit de sincronismo

Cód – 31041531 | Kit de sinc. P/ Movento

As gavetas **Movento** necessitam de uma folga mínima de **2,5mm** entre suas frentes.

Blum

Aventos HK Top

As portas basculantes Aventos HK respeitam as **especificações** definidas pela **Blum** e **utilizam** as **ferragens Aventos HK**.

Kits de Aventos HK top com Blumotion (amortecedor)

Cód – 4804700 | Ac. 23 + Fix. Front.

Cód – 1302375 | Ac. 25 + Fix. Front.

Cód – 4727648 | Ac. 27 + Fix. Front.

Cód – 9098144 | Ac. 29 + Fix. Front.

Kits de Aventos HK top com Tip-On (toque)

Cód – 6254472 | Ac. 23 + Fix. Front.

Cód – 4294372 | Ac. 25 + Fix. Front.

Cód – 8277321 | Ac. 27 + Fix. Front.

Cód – 2909339 | Ac. 29 + Fix. Front.

Largura máxima = 1600 mm

Altura máxima = 600 mm

Blum

Aventos HK-S

As portas basculantes Aventos HK-S respeitam as **especificações** definidas pela **Blum** e **utilizam** as **ferragens Aventos HK-S**.

Kits de Aventos HK-S

Cód – 31028144 | Ac. B + cap + Fix. Front.

Cód – 31028152 | Ac. C + cap + Fix. Front.

Cód – 31028161 | Ac. E + cap + Fix. Front.

Kits de Aventos HK-S com Tip-On (toque)

Cód – 6521376 | Ac. B + cap + Fix. Front.

Cód – 9967790 | Ac. C + cap + Fix. Front.

Cód – 7460885 | Ac. E + cap + Fix. Front.

Largura máxima = 900 mm portas em MDF 18 mm
Largura máxima = 1000 mm portas em MDF 15 mm
Altura máxima = 400 mm

Blum

Aventos HK-XS

As portas basculantes Aventos HK-XS respeitam as **especificações** definidas pela **Blum** e **utilizam** as **ferragens Aventos HK-XS**.

Kits de Aventos HK-XS com Blumotion (amortecedor)

Cód – 9121704 | Kit HK-XS 11 + CLIP 107

Cód – 5491364 | Kit HK-XS 13 + CLIP 107

Cód – 3776615 | Kit HK-XS 15 + CLIP 107

Kits de Aventos HK-XS top com Tip-On (toque)

Cód – 4512102 | Kit HK-XS 11 + CLIP 107

Cód – 8559924 | Kit HK-XS 13 + CLIP 107

Cód – 1966976 | Kit HK-XS 15 + CLIP 107

Largura máxima = 800 mm portas em MDF 18 mm

Largura máxima = 900 mm portas em MDF 15 mm

Altura máxima = 360 mm

Blum

Dobradiças

As portas de giro podem receber as dobradiças **CLIP** com **amortecedor**, respeitando as especificações definidas pela **Blum**. Todos os armários com portas que atendem as especificações recebem as **ferragens** de dobradiças.

Cód – 31016421 | Dob. CLIP 107 Baixa | 100 peças

Cód – 31016391 | Dob. CLIP 107 Alta | 100 peças

Cód – 7196833 | Amort. p/ dob. Reta | 200 peças

Cód – 7087703 | Amort. p/ dob. Curva | 200 peças

Cód – 31005811 | Dob. Modul 107 Baixa | 100 peças

Cód – 31005781 | Dob. Modul 107 Alta | 100 peças

Cód – 31021531 | Amort. p/ dob MODUL | 50 peças

As dobradiças disponibilizadas **não contemplam** a utilização em **portas de cantos**.

Blum

Dobradiças

As portas de giro podem receber as dobradiças **MODUL** com ou sem **TIP-ON** e **amortecedor**, respeitando as especificações definidas pela **Blum**.

Cód – 31040916 | Dob. Modul 107 baixa s/ mola | 2 peças

Cód – 31040926 | Dob. Modul 107 baixa s/ mola | 3 peças

Cód – 31041540 | Dob. Modul 107 alta s/ mola | 2 peças

Cód – 7696336 | Kit Tip-On Standard cinza

Cód – 4683908 | Kit Tip-On Standard branco

Cód – 6914265 | Kit Tip-On Standard preto

Cód – 6484096 | Kit Tip-On Longo cinza

Cód – 6856758 | Kit Tip-On Longo branco

Cód – 2019241 | Kit Tip-On Longo preto

Cód – 4722188 | Calço adapt. p/ Tip-On cinza

Cód – 3315359 | Calço adapt. p/ Tip-On branco

Cód – 8536923 | Calço adapt. p/ Tip-On preto

As dobradiças disponibilizadas **não contemplam** a utilização em **portas de cantos**.

Hafele

Hafele

A biblioteca do Promob Maker possui os seguintes itens da Hafele:

- **Gavetas**

- Gaveta Alto Drawer
- Gaveta Dynamoov
- Gaveta Grass DWD XP
- Gaveta Grass Nova Pro Scala
- Gaveta Invisa

- **Articuladores**

- Free Flap H 1.5
- Free Flap H 1.7
- Free Flap H 3.15
- Free Fold
- Maxi
- Free Space 1.11
- Free Space Push 1.8

- **Dobradiças**

- Dobradiças Metalla Clip

- **Acessórios**

- Porta Alimentos Kessebohmer
- Luminárias - Loox



Hafele

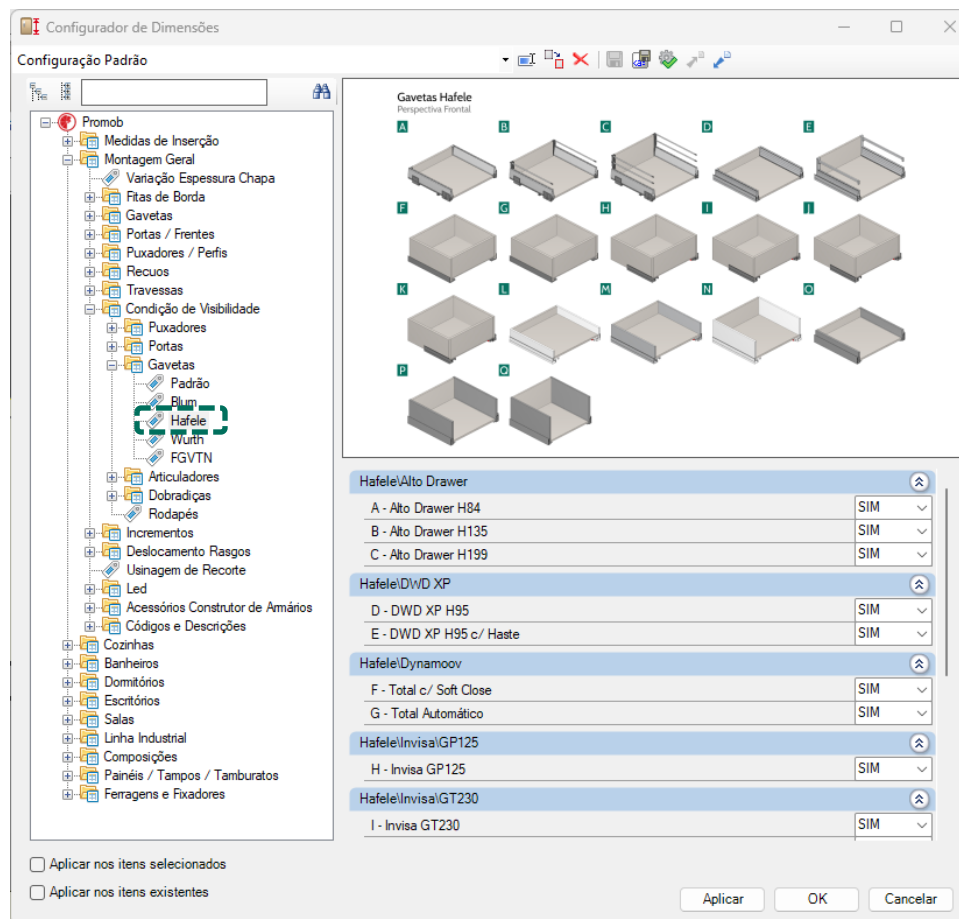

A utilização dos itens **Blum** será definida através do **Configurador de Dimensões** e serão inseridas somente com frentes em madeira.

Hafele

Alto Drawer

As gavetas Alto Drawer respeitam as **especificações** definidas pela **Hafele** e **utilizam** as **ferragens Alto Drawer**.

Gaveta Baixa (84 mm)

Branco

Cód – 552.75.701 | 300 mm
Cód – 552.75.702 | 350 mm
Cód – 552.75.703 | 400 mm
Cód – 552.75.704 | 450 mm
Cód – 552.75.705 | 500 mm
Cód – 552.75.706 | 550 mm

Prata

Cód – 552.75.001 | 300 mm
Cód – 552.75.002 | 350 mm
Cód – 552.75.003 | 400 mm
Cód – 552.75.004 | 450 mm
Cód – 552.75.005 | 500 mm
Cód – 552.75.006 | 550 mm

Gaveta Média (135 mm)

Branco

Cód – 552.75.711 | 300 mm
Cód – 552.75.712 | 350 mm
Cód – 552.75.713 | 400 mm
Cód – 552.75.714 | 450 mm
Cód – 552.75.715 | 500 mm
Cód – 552.75.716 | 550 mm

Prata

Cód – 552.75.011 | 300 mm
Cód – 552.75.012 | 350 mm
Cód – 552.75.013 | 400 mm
Cód – 552.75.014 | 450 mm
Cód – 552.75.015 | 500 mm
Cód – 552.75.016 | 550 mm

Gaveta Alta (199 mm)

Branco

Cód – 552.75.721 | 300 mm
Cód – 552.75.722 | 350 mm
Cód – 552.75.723 | 400 mm
Cód – 552.75.724 | 450 mm
Cód – 552.75.725 | 500 mm
Cód – 552.75.726 | 550 mm

Prata

Cód – 552.75.021 | 300 mm
Cód – 552.75.022 | 350 mm
Cód – 552.75.023 | 400 mm
Cód – 552.75.024 | 450 mm
Cód – 552.75.025 | 500 mm
Cód – 552.75.026 | 550 mm

Para montagem da gaveta interna é necessário utilizar o **conjunto de acessórios** apropriado.

Hafele

Dynamoov

As gavetas Dynamoov respeitam as **especificações** definidas pela **Hafele** e **utilizam** as **ferragens Dynamoov**.

Soft Close

Cód – 433.23.727 | 270 mm | Gav. 260 mm

Cód – 433.23.730 | 300 mm | Gav. 290 mm

Cód – 433.23.735 | 350 mm | Gav. 340 mm

Cód – 433.23.740 | 400 mm | Gav. 390 mm

Cód – 433.23.745 | 450 mm | Gav. 440 mm

Cód – 433.23.750 | 500 mm | Gav. 490 mm

Cód – 433.23.755 | 550 mm | Gav. 540 mm

Tipmatic

Cód – 433.23.827 | 270 mm | Gav. 260 mm

Cód – 433.23.830 | 300 mm | Gav. 290 mm

Cód – 433.23.835 | 350 mm | Gav. 340 mm

Cód – 433.23.840 | 400 mm | Gav. 390 mm

Cód – 433.23.845 | 450 mm | Gav. 440 mm

Cód – 433.23.850 | 500 mm | Gav. 490 mm

Cód – 433.23.855 | 550 mm | Gav. 540 mm

Possui um **movimento sincronizado**: os dois elementos da guia deslizam juntos suavemente e sem barulho.

Hafele

Grass DWD XP

As gavetas Grass DWD XP respeitam as **especificações** definidas pela **Hafele** e **utilizam** as **ferragens DWD XP**. São divididas em duas opções: DWD XP H95 e DWD XP H95 com haste.

DWD XP H95

Cód – F090075401.201

DWD XP H95 c/ haste

Cód – F090136271.201

Possui capacidade de carga de **40kg a 60kg** e está disponível em **vidro, plástico ou madeira**.

Hafele

Grass Nova Pro Scala

As gavetas Grass Nova Pro Scala respeitam as **especificações** definidas pela **Hafele** e **utilizam** as **ferragens Nova Pro Scala**.

Drawer H90

Silver

Cód – 551.94.901 | 300 mm

Cód – 551.94.902 | 350 mm

Cód – 551.94.903 | 400 mm

Cód – 551.94.904 | 450 mm

Cód – 551.94.905 | 500 mm

Cód – 551.94.906 | 550 mm

Stone

Cód – 551.94.501 | 300 mm

Cód – 551.94.502 | 350 mm

Cód – 551.94.503 | 400 mm

Cód – 551.94.504 | 450 mm

Cód – 551.94.505 | 500 mm

Cód – 551.94.506 | 550 mm

Ice

Cód – 551.94.701 | 300 mm

Cód – 551.94.702 | 350 mm

Cód – 551.94.703 | 400 mm

Cód – 551.94.704 | 450 mm

Cód – 551.94.705 | 500 mm

Cód – 551.94.706 | 550 mm

Possui capacidade de carga de **40 kg**.

Hafele

Grass Nova Pro Scala

As gavetas Grass Nova Pro Scala respeitam as **especificações** definidas pela **Hafele** e **utilizam** as **ferragens Nova Pro Scala**.

Drawer H186

Capacidade de 40kg

300 mm | Códigos: Silver 551.96.901 | Ice 551.96.701 | Stone 551.96.501

350 mm | Códigos: Silver 551.96.902 | Ice 551.96.702 | Stone 551.96.502

400 mm | Códigos: Silver 551.96.903 | Ice 551.96.703 | Stone 551.96.503

450 mm | Códigos: Silver 551.96.904 | Ice 551.96.704 | Stone 551.96.504

500 mm | Códigos: Silver 551.96.905 | Ice 551.96.705 | Stone 551.96.505

550 mm | Códigos: Silver 551.96.906 | Ice 551.96.706 | Stone 551.96.506

Capacidade de 70kg

450 mm | Códigos: Silver 551.96.914 | Ice 551.96.714 | Stone 551.96.514

500 mm | Códigos: Silver 551.96.915 | Ice 551.96.715 | Stone 551.96.515

550 mm | Códigos: Silver 551.96.916 | Ice 551.96.716 | Stone 551.96.516

Possui capacidade de carga de **40 kg**.

Hafele

Grass Nova Pro Scala

As gavetas Grass Nova Pro Scala respeitam as **especificações** definidas pela **Hafele** e **utilizam** as **ferragens Nova Pro Scala**.

Drawer H250

Capacidade de 40kg

400 mm | Códigos: Silver 551.99.963 | Ice 551.99.763 | Stone 551.99.563

450 mm | Códigos: Silver 551.99.964 | Ice 551.99.764 | Stone 551.99.564

500 mm | Códigos: Silver 551.99.965 | Ice 551.99.765 | Stone 551.99.565

550 mm | Códigos: Silver 551.99.966 | Ice 551.99.766 | Stone 551.99.566

Capacidade de 70kg

450 mm | Códigos: Silver 551.99.974 | Ice 551.99.774 | Stone 551.99.574

500 mm | Códigos: Silver 551.99.975 | Ice 551.99.775 | Stone 551.99.575

550 mm | Códigos: Silver 551.99.976 | Ice 551.99.776 | Stone 551.99.576

Possui capacidade de carga de **40 kg**.

Hafele

Invisa

As gavetas Invisa respeitam as **especificações** definidas pela **Hafele** e **utilizam** as **ferragens Invisa**.

Invisa GT230

Capacidade de até 30kg

Cód – 433.03.182 | 300 mm

Cód – 433.03.183 | 350 mm

Cód – 433.03.184 | 400 mm

Cód – 433.03.185 | 450 mm

Cód – 433.03.186 | 500 mm

Cód – 433.03.187 | 550 mm

Invisa GT230 Push

Capacidade de até 30kg

Cód – 433.03.132 | 300 mm

Cód – 433.03.133 | 350 mm

Cód – 433.03.134 | 400 mm

Cód – 433.03.135 | 450 mm

Cód – 433.03.136 | 500 mm

Cód – 433.03.137 | 550 mm

Invisa Push PP125

Capacidade de até 30kg

Extração parcial com fechamento suave e amortecedor

Invisa GP125

Capacidade de até 25kg

Extração parcial com fechamento automático e mecanismo soft-close

Hafele

Invisa

As gavetas Invisa respeitam as **especificações** definidas pela **Hafele** e **utilizam** as **ferragens Invisa**.

Invisa Slim 89 mm

Capacidade de até 30kg

Cinza

Cód – 552.21.411 | 300 mm

Cód – 552.21.412 | 350 mm

Cód – 552.21.413 | 400 mm

Cód – 552.21.414 | 450 mm

Cód – 552.21.415 | 500 mm

Invisa Slim 175 mm

Capacidade de até 30kg

Cinza

Cód – 552.23.411 | 300 mm

Cód – 552.23.412 | 350 mm

Cód – 552.23.413 | 400 mm

Cód – 552.23.414 | 450 mm

Cód – 552.23.415 | 500 mm

Invisa Slim 128 mm

Capacidade de até 30kg

Cinza

Cód – 552.22.413 | 400 mm

Cód – 552.22.414 | 450 mm

Cód – 552.22.415 | 500 mm

Cód – 552.22.416 | 550 mm

Antracito

Cód – 552.22.513 | 400 mm

Hafele

Articuladores – Free Flap H 1.5

Os articuladores Free Flap 1.5 respeitam as **especificações** definidas pela **Hafele** e **utilizam** as ferragens **Free Flap H 1.5**.

Conjunto individual

Modelo A

Dir | Cód – Cinza 372.39.600 | Branco 372.39.800
Esq | Cód – Cinza 372.39.601 | Branco 372.39.801

Modelo B

Dir | Cód – Cinza 372.39.610 | Branco 372.39.810
Esq | Cód – Cinza 372.39.611 | Branco 372.39.811

Modelo C

Dir | Cód – Cinza 372.39.620 | Branco 372.39.820
Esq | Cód – Cinza 372.39.621 | Branco 372.39.821

Modelo D

Dir | Cód – Cinza 372.39.630 | Branco 372.39.830
Esq | Cód – Cinza 372.39.631 | Branco 372.39.831

Conjunto duplo

Modelo A

Ambos os lados | Cód – Cinza 372.39.500 |
Branco 372.39.700

Modelo B

Ambos os lados | Cód – Cinza 372.39.510 |
Branco 372.39.710

Modelo C

Ambos os lados | Cód – Cinza 372.39.520 |
Branco 372.39.720

Modelo D

Ambos os lados | Cód – Cinza 372.39.530 |
Branco 372.39.730

Para portas médias e grandes em madeira ou com perfil em alumínio.

Hafele

Articuladores – Free Flap H 1.7

Os articuladores Free Flap 1.7 respeitam as **especificações** definidas pela **Hafele** e **utilizam** as **ferragens Free Flap H 1.7**.

Modelo A

Cód – 372.91.370 | Capa de acabamento antracito

Cód – 372.91.320 | Capa de acabamento cinza

Cód – 372.91.720 | Capa de acabamento branca

Modelo B

Cód – 372.91.371 | Capa de acabamento antracito

Cód – 372.91.321 | Capa de acabamento cinza

Cód – 372.91.721 | Capa de acabamento branca

Modelo C

Cód – 372.91.372 | Capa de acabamento antracito

Cód – 372.91.322 | Capa de acabamento cinza

Cód – 372.91.722 | Capa de acabamento branca

Para portas médias e grandes em madeira ou com perfil em alumínio.

Hafele

Articuladores – Free Flap H 3.15

Os articuladores Free Flap 3.15 respeitam as **especificações** definidas pela **Hafele** e **utilizam** as **ferragens Free Flap H 3.15**.

Modelo D

Cód – 372.91.380 | Capa de acabamento antracito

Cód – 372.91.330 | Capa de acabamento cinza

Cód – 372.91.730 | Capa de acabamento branca

Modelo E

Cód – 372.91.381 | Capa de acabamento antracito

Cód – 372.91.331 | Capa de acabamento cinza

Cód – 372.91.731 | Capa de acabamento branca

Modelo F

Cód – 372.91.382 | Capa de acabamento antracito

Cód – 372.91.332 | Capa de acabamento cinza

Cód – 372.91.732 | Capa de acabamento branca

Modelo G

Cód – 372.91.383 | Capa de acabamento antracito

Cód – 372.91.333 | Capa de acabamento cinza

Cód – 372.91.733 | Capa de acabamento branca

Para portas médias e grandes em madeira ou com perfil em alumínio.

Hafele

Articuladores – Free Fold

Os articuladores Free Fold respeitam as **especificações** definidas pela **Hafele** e **utilizam** as **ferragens Free Fold**.

Alt. Módulo 480 – 530 mm

2,6 – 5,2 kg | Cód – Cinza 372.37.510 | Branca 372.37.710
5,2 – 10,6 kg | Cód – Cinza 372.37.512 | Branca 372.37.712
7,8 – 15,1 kg | Cód – Cinza 372.37.513 | Branca 372.37.713

Alt. Módulo 520 – 590 mm

2,4 – 4,9 kg | Cód – Cinza 372.37.520 | Branca 372.37.720
4,8 – 9,8 kg | Cód – Cinza 372.37.522 | Branca 372.37.722
7,2 – 14,1 kg | Cód – Cinza 372.37.523 | Branca 372.37.723

Alt. Módulo 580 – 650 mm

2,2 – 4,4 kg | Cód – Cinza 372.37.530 | Branca 372.37.730
4,3 – 8,8 kg | Cód – Cinza 372.37.532 | Branca 372.37.732
6,0 – 12,2 kg | Cód – Cinza 372.37.533 | Branca 372.37.733
10,6 – 20,9 kg | Cód – Cinza 372.37.534 | Branca 372.37.734

Armário - 1 Porta Bipartida



Para essa linha, existe um módulo específico que atende todas as características necessárias ao sistema.

Hafele

Articuladores – Free Fold

Os articuladores Free Fold respeitam as **especificações** definidas pela **Hafele** e **utilizam** as **ferragens Free Fold**.

Alt. Módulo 650 – 730 mm

3,9 – 7,9 kg | Cód – Cinza 372.37.542 | Branca 372.37.742

5,8 – 11,6 kg | Cód – Cinza 372.37.543 | Branca 372.37.743

9,5 – 18,7 kg | Cód – Cinza 372.37.544 | Branca 372.37.744

Alt. Módulo 710 – 790 mm

3,5 – 7,2 kg | Cód – Cinza 372.37.552 | Branca 372.37.752

5,2 – 10,3 kg | Cód – Cinza 372.37.553 | Branca 372.37.753

8,7 – 17,2 kg | Cód – Cinza 372.37.554 | Branca 372.37.754

Alt. Módulo 770 – 840 mm

4,9 – 9,8 kg | Cód – Cinza 372.37.563 | Branca 372.37.763

8,0 – 15,5 kg | Cód – Cinza 372.37.564 | Branca 372.37.764

Armário - 1 Porta Bipartida



Para essa linha, existe um módulo específico que atende todas as características necessárias ao sistema.

Hafele

Articuladores – Free Fold

Os articuladores Free Fold respeitam as **especificações** definidas pela **Hafele** e **utilizam** as **ferragens Free Fold**.

Alt. Módulo 840 – 910 mm

4,5 – 9,0 kg | Cód – Cinza 372.37.573 | Branca 372.37.773
7,3 – 14,5 kg | Cód – Cinza 372.37.574 | Branca 372.37.774

Alt. Módulo 910 – 970 mm

4,2 – 8,0 kg | Cód – Cinza 372.37.583 | Branca 372.37.783
6,8 – 13,5 kg | Cód – Cinza 372.37.584 | Branca 372.37.784

Alt. Módulo 900 – 1010 mm

3,9 – 7,6 kg | Cód – Cinza 372.37.593 | Branca 372.37.793
6,5 – 12,8 kg | Cód – Cinza 372.37.594 | Branca 372.37.794

Alt. Módulo 1000 – 1040 mm

6,2 – 12,3 kg | Cód – Cinza 372.37.599 | Branca 372.37.799

Armário - 1 Porta Bipartida



Para essa linha, existe um módulo específico que atende todas as características necessárias ao sistema.

Hafele

Articuladores – Maxi

Os articuladores Maxi respeitam as **especificações** definidas pela **Hafele** e **utilizam** as **ferragens Maxi**.
Estão disponíveis com sistema individual e duplo.

Modelo A

Cód – 373.69.512

Modelo B

Cód – 373.69.412

Modelo C

Cód – 373.69.712

Modelo D

Cód – 373.69.312

Para portas de madeira, vidro ou com perfil em alumínio.

Hafele

Articuladores – Free Space 1.11

Os articuladores Free Space 1.11 respeitam as **especificações** definidas pela **Hafele** e **utilizam** as **ferragens Free Space 1.11**.

Modelo B

Cód – 372.27.700 | Branco

Cód – 372.27.500 | Cinza Claro

Cód – 372.27.350 | Antracito

Cód – 372.27.300 | Preto

Modelo C

Cód – 372.27.701 | Branco

Cód – 372.27.501 | Cinza Claro

Cód – 372.27.351 | Antracito

Cód – 372.27.301 | Preto

Modelo D

Cód – 372.27.702 | Branco

Cód – 372.27.502 | Cinza Claro

Cód – 372.27.352 | Antracito

Cód – 372.27.302 | Preto

Modelo E

Cód – 372.27.703 | Branco

Cód – 372.27.503 | Cinza Claro

Cód – 372.27.353 | Antracito

Cód – 372.27.303 | Preto

Modelo F

Cód – 372.27.704 | Branco

Cód – 372.27.504 | Cinza Claro

Cód – 372.27.354 | Antracito

Cód – 372.27.304 | Preto

Para portas de uma folha de madeira ou com perfil em alumínio < 45 mm de largura.

Hafele

Articuladores – Free Space Push 1.8

Os articuladores Free Space Push 1.8 respeitam as **especificações** definidas pela **Hafele** e **utilizam** as **ferragens Free Space Push 1.8**.

Modelo B

Cód. 372.27.784 | Cinza

Cód. 372.27.788 | Antracito

Cód. 372.27.792 | Preto

Modelo C

Cód. 372.27.781 | Branco

Cód. 372.27.785 | Cinza

Cód. 372.27.789 | Antracito

Cód. 372.27.793 | Preto

Modelo D

Cód. 372.27.782 | Branco

Cód. 372.27.786 | Cinza

Cód. 372.27.790 | Antracito

Cód. 372.27.794 | Preto

Modelo E

Cód. 372.27.783 | Branco

Cód. 372.27.787 | Cinza

Cód. 372.27.791 | Antracito

Cód. 372.27.795 | Preto

Para portas de uma folha de madeira ou com perfil em alumínio < 45 mm de largura.

Hafele

Dobradiças – Metalla Clip

As portas de giro com as dobradiças Metalla Clip respeitam as **especificações** definidas pela **Hafele** e **utilizam as ferragens Metalla Clip**.

Com soft close

Cód. 315.00.750 | Niquelado

Cód. 315.20.750 | Ônix (niquelado preto)

Sem soft close

Cód. 315.00.550 | Niquelado

Cód. 315.20.550 | Ônix (niquelado preto)

Abertura push

Cód. 315.71.550 | Niquelado

As dobradiças estão disponíveis apenas no acabamento **niquelado**.

Hafele

Organizadores – Kesseböhmer

Os organizadores Kesseböhmer respeitam as **especificações** definidas pela **Hafele**.

No 15, extração total

Com mecanismo de fechamento automático e suave
Corrediça oculta com amortecimento

Cód.: 549.23.980

Cor/acabamento: Cinza Platinum

Aplicação: Cozinha

Capacidade: 12,00 kg

Material: Aço

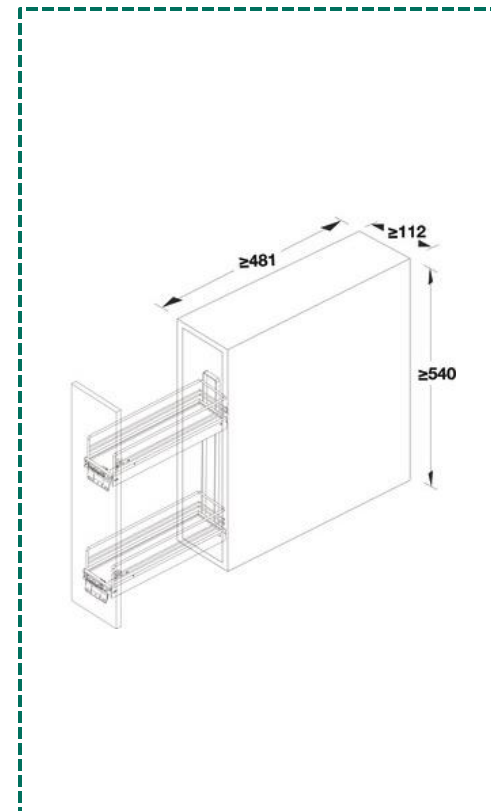

Fonte: Site oficial do parceiro

Fixação do frontal e da corrediça com sistema tipo “click”.

Hafele

Organizadores – Kesseböhmer

Os organizadores Kesseböhmer respeitam as **especificações** definidas pela **Hafele**.

Tandem, com prateleiras internas e de porta

Despenseiro extraível, extensível e giratório com mecanismo de amortecimento integrado, prateleiras antiderrapantes e fechamento com amortecedor Soft Stop

Cód.: 545.93.431 | 545.93.435

Prateleira: Antracito

Armação da prateleira: Cromado brilhante

Antracito base: Branco Gelo

Material: Aço

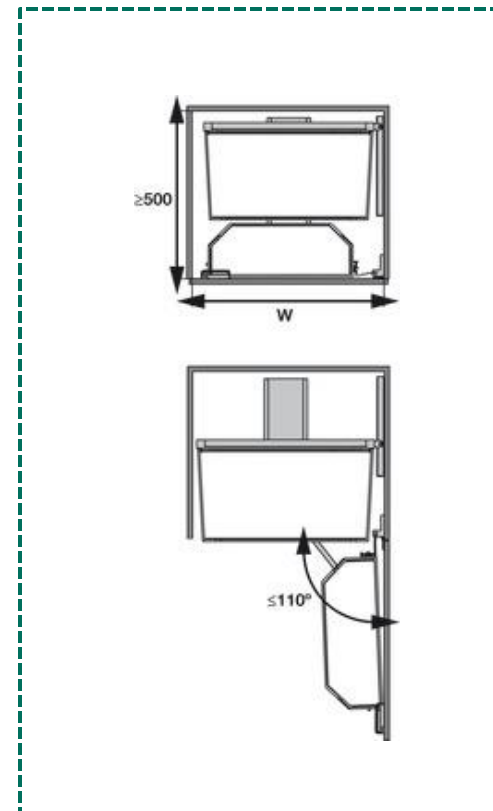

Fonte: Site oficial do parceiro

Para montagem atrás de portas giratórias.

Hafele

Organizadores – Kesseböhmer

Os organizadores Kesseböhmer respeitam as **especificações** definidas pela **Hafele**.

Dispensa, extração total

Com mecanismo com amortecimento e fechamento automático

300 mm | Cód. 546.30.911

400 mm | Cód. 546.30.913

Cor/acabamento: Epóxi prateado, base da prateleira cinza

Aplicação: Cozinha

Capacidade: 100,00 kg

Material: Armação e corrediça em aço e prateleira em madeira e aço

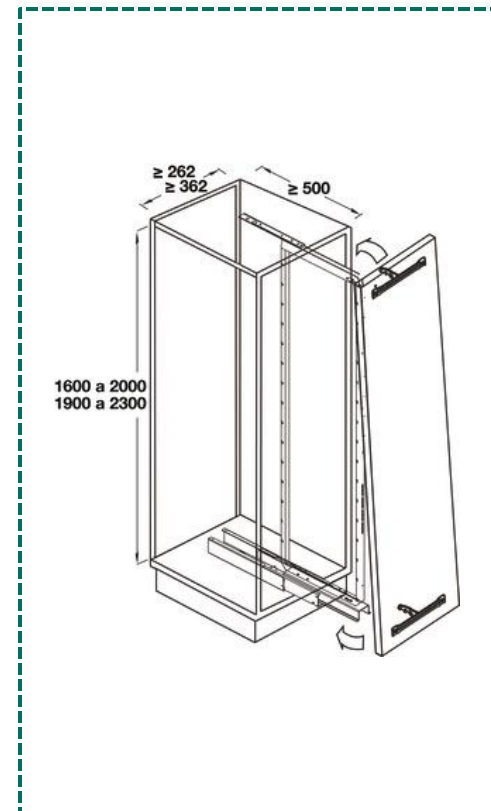

Fonte: Site oficial do parceiro

Com mecanismo integrado de fechamento suave.

Hafele

Organizadores – Kesseböhmer

Os organizadores Kesseböhmer respeitam as **especificações** definidas pela **Hafele**.

Kessebohmer LeMans II

2 prateleiras

- Cód. 541.30.920 | Alt. 600 – 750 mm | Larg. 450 mm | Dir
- Cód. 541.30.921 | Alt. 600 – 750 mm | Larg. 450 mm | Esq
- Cód. 541.30.922 | Alt. 600 – 750 mm | Larg. 500 mm | Dir
- Cód. 541.30.923 | Alt. 600 – 750 mm | Larg. 500 mm | Esq
- Cód. 541.30.924 | Alt. 600 – 750 mm | Larg. 600 mm | Dir
- Cód. 541.30.925 | Alt. 600 – 750 mm | Larg. 600 mm | Esq

4 prateleiras

- Cód. 541.30.930 | Alt. 1250 mm | Larg. 450 mm | Dir
- Cód. 541.30.931 | Alt. 1250 mm | Larg. 450 mm | Esq
- Cód. 541.30.932 | Alt. 1250 mm | Larg. 500 mm | Dir
- Cód. 541.30.933 | Alt. 1250 mm | Larg. 500 mm | Esq
- Cód. 541.30.934 | Alt. 1250 mm | Larg. 600 mm | Dir
- Cód. 541.30.935 | Alt. 1250 mm | Larg. 600 mm | Esq

Ajuste contínuo da altura da prateleira.

Hafele

Luminárias – Loox

As luminárias Loox respeitam as **especificações** definidas pela **Hafele**.

Luminária Loox Led 2022

Luminária sobreposta, redonda ou inclinada

Aplicável em furos de 26 mm de diâmetro

Cód – 833.72.085 | Branco quente 3000K, branco frio 3000K

Cód – 833.72.087 | Branco quente 3000K, branco frio 4000K

Cód – 833.72.089 | Branco quente 3000K, branco frio 5000K

Luminária Loox Led 2043

Fita de Led flexível, 5 m, 60 leds por metro

Cód – 833.73.121 | Branco frio 6500K

Luminária Loox Led 2050

Luminária sobreposta, redonda, sem necessidade de furação

Cód – 833.74.230 | Branco quente 2700K

Cód – 833.74.231 | Branco quente 3000K

Cód – 833.74.232 | Branco quente 4000K

Cód – 833.74.233 | Branco quente 5000K

Wurth

Wurth

A biblioteca do Promob Maker possui os seguintes itens da Wurth:

- **Corrediças**
 - Telescópica Simples Eco BHS 35x
 - Corrediça Telescópica Simples Eco BHS 42x
 - Corrediça Invisível Soft Close WTC 45x
 - Corrediça Invisível Soft Close PHS 45x
- **Dobradiças**
 - Dobradiça Calço duplo Soft Close Pro Reta
 - Dobradiça Calço duplo Soft Close Pro Curva
 - Dobradiça Calço duplo Soft Close Pro Super Curva
 - Dobradiça Soft Close Access BHS Reta
 - Dobradiça Soft Close Access BHS Curva
 - Dobradiça Soft Close Access BHS Super Curva
 - Dobradiça Soft Close Angular 90



Wurth

A biblioteca do Promob Maker possui os seguintes itens da Wurth:

- **Sistemas de Elevação**
 - Pistão a Gás Soft Close Convencional Branco 60N
 - Pistão a Gás Soft Close Convencional Cinza 60N
 - Pistão a Gás Soft Close Convencional Branco 60N
 - Pistão a Gás Soft Close Convencional Cinza 60N
 - Pistão a Gás Soft Close Convencional Branco 80N
 - Pistão a Gás Soft Close Convencional Cinza 80N
 - Pistão a Gás Soft Close Convencional Branco 100N
 - Pistão a Gás Soft Close Convencional Cinza 100N
 - Pistão a Gás Simples Clip Convencional Branco 60N
 - Pistão a Gás Simples Clip Convencional Cinza 60N
 - Pistão a Gás Simples Clip Convencional Branco 80N
 - Pistão a Gás Simples Clip Convencional Cinza 80N
 - Pistão a Gás Simples Clip Convencional Branco 100N
 - Pistão a Gás Simples Clip Convencional Cinza 100N
 - Pistão a Gás Simples Clip Invertido Cinza 100N
 - Articulador Sistema Aéreo



Wurth

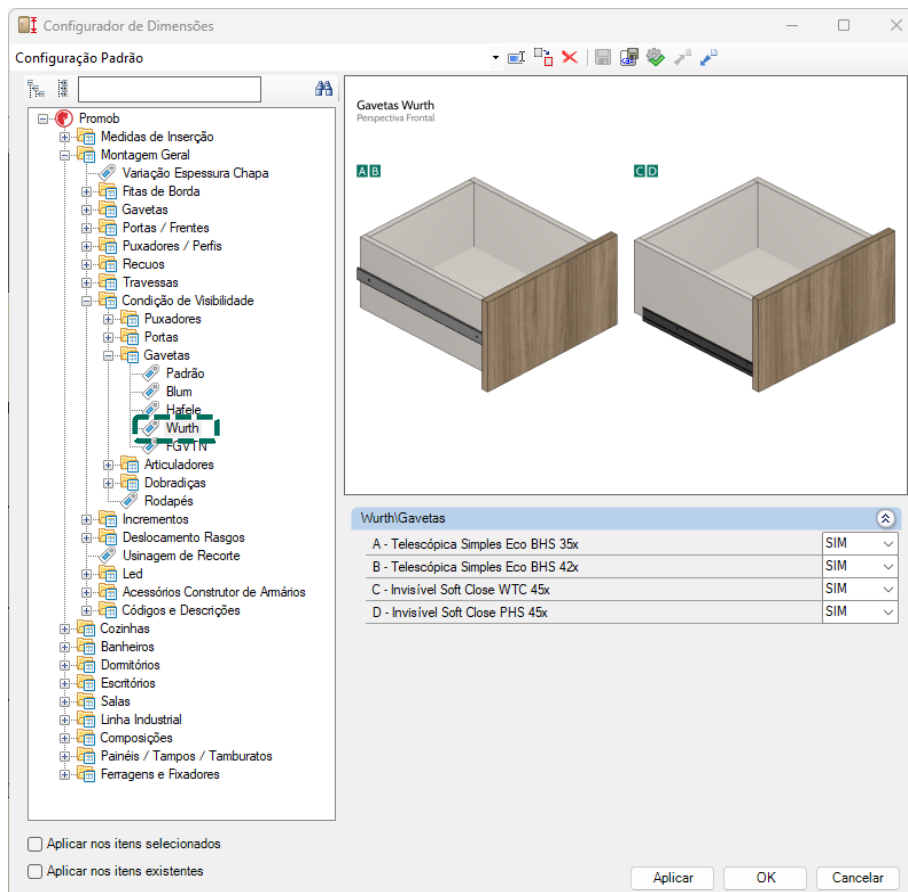

A utilização das gavetas **Wurth** será definida através do **Configurador de Dimensões** e serão inseridas somente com as caixas em MDF no mesmo padrão das gavetas padrão da biblioteca.

Wurth

Corrediça Telescópica Simples Eco BHS 35

As gavetas Telescópica Simples Eco BHS 35 respeitam as **especificações** definidas pela **Wurth** e recebem as ferragens correspondentes ao modelo.

São divididas em cinco opções: 300 mm, 350 mm, 400 mm, 450 mm e 500 mm.

Material: Aço de alta resistência

Acabamento: Zincado

Capacidade de carga regular: Até 20 kg para cada par de corrediça

Espessura da chapa: 0,7 x 0,7 x 0,8 mm

Aplicação: Fixação em painéis de MDF, MDP, Hardboard, Compensado e Aglomerado, para portas de 15 a 21 mm de espessura.

12" – 300 mm | Cód – 0684.371.001

14" – 350 mm | Cód – 0684.371.002

16" – 400 mm | Cód – 0684.371.003

18" – 450 mm | Cód – 0684.371.004

20" – 500 mm | Cód – 0684.371.005

Possui **10 pares** por embalagem e largura de **35 mm**.

Wurth

Corrediça Telescópica Simples Eco BHS 42

As gavetas Telescópica Simples Eco BHS 42 respeitam as **especificações** definidas pela **Wurth** e recebem as ferragens correspondentes ao modelo.

São divididas em cinco opções: 300 mm, 350 mm, 400 mm, 450 mm e 500 mm.

Material: Aço de alta resistência

Acabamento: Zincado

Capacidade de carga regular: Até 30 kg para cada par de corrediça

Espessura da chapa: 0,9 x 0,9 x 0,9 mm

Aplicação: Fixação em painéis de MDF, MDP, Hardboard, Compensado e Aglomerado, para portas de 15 a 21 mm de espessura.

12" – 300 mm | Cód – 0684.372.001

14" – 350 mm | Cód – 0684.372.002

16" – 400 mm | Cód – 0684.372.003

18" – 450 mm | Cód – 0684.372.004

20" – 500 mm | Cód – 0684.372.005

Possui **10 pares** por embalagem e largura de **42 mm**.

Wurth

Corrediça Invisível Soft Close WTC 45

As gavetas Invisíveis Soft Close WTC 45 respeitam as **especificações** definidas pela **Wurth** e recebem as ferragens correspondentes ao modelo.

São divididas em cinco opções: 350 mm, 400 mm, 450 mm, 500 mm e 550 mm.

Material: Aço de alta resistência

Acabamento: Zincado

Capacidade de carga regular: Até 35 kg para cada par de corrediça

Espessura da chapa: 1,0 x 2,0 x 1,8 mm

Importante: Ajuste de altura através da trava.

14" – 350 mm | Cód – 0684.250.253

16" – 400 mm | Cód – 0684.250.255

18" – 450 mm | Cód – 0684.250.257

20" – 500 mm | Cód – 0684.250.259

22" – 550 mm | Cód – 0684.250.263

Possui **01 par** por embalagem.

Wurth

Corrediça Invisível Soft Close PHS 45

As gavetas Invisíveis Soft Close PHS 45 respeitam as **especificações** definidas pela **Wurth** e recebem as ferragens correspondentes ao modelo.

São divididas em cinco opções: 350 mm, 400 mm, 450 mm, 500 mm e 550 mm.

Material: Aço de alta resistência

Acabamento: Zincado

Capacidade de carga regular: Até 35 kg para cada par de corrediça

Espessura da chapa: 1,0 x 1,8 x 2,0 mm

Aplicação: Fixação em painéis de MDF, MDP, Hardboard, Compensado e Aglomerado, para portas de 15 a 21 mm de espessura.

14" – 350 mm | Cód – 0684.251.002

16" – 400 mm | Cód – 0684.251.003

18" – 450 mm | Cód – 0684.251.004

20" – 500 mm | Cód – 0684.251.005

22" – 550 mm | Cód – 0684.251.006

Trava 3D para corrediça Invisível PHS | Cód – 0682.505.994

Possui **10 pares** por embalagem e largura de **45 mm**.

Wurth

Dobradiça Calço Duplo Soft Close Pro Reta

As portas de giro podem receber as dobradiças Calço Duplo Soft Close Pro Reta que respeitam as **especificações** definidas pela **Wurth** e recebem as ferragens correspondentes ao modelo. As **dobradiças** estão disponíveis apenas no acabamento **cinza**.

Material: Aço laminado a frio

Acabamento: Niquelado

Ciclos de abertura: 30.000

Espessura da chapa: 1,0 mm

Aplicação: Fixação em painéis de MDF, MDP, Hardboard, Compensado e Aglomerado em chapas de 15 a 23 mm de espessura.

Reta | Calço H2 | Cód – 0683.138.501

Possui 50 **unidades** por embalagem.

Wurth

Dobradiça Calço Duplo Soft Close Pro Curva

As portas de giro podem receber as dobradiças Calço Duplo Soft Close Pro Curva que respeitam as **especificações** definidas pela **Wurth** e recebem as ferragens correspondentes ao modelo. As **dobradiças** estão disponíveis apenas no acabamento **cinza**.

Material: Aço laminado a frio

Acabamento: Niquelado

Ciclos de abertura: 30.000

Espessura da chapa: 1,0 mm

Aplicação: Fixação em painéis de MDF, MDP, Hardboard, Compensado e Aglomerado em chapas de 15 a 23 mm de espessura.

Curva | Calço H2 | Cód – 0683.138.502

Possui 50 **unidades** por embalagem.

Wurth

Dobradiça Calço Duplo Soft Close Pro Super Curva

As portas de giro podem receber as dobradiças Calço Duplo Soft Close Pro Super Curva que respeitam as **especificações** definidas pela **Wurth** e recebem as ferragens correspondentes ao modelo. As **dobradiças** estão disponíveis apenas no acabamento **cinza**.

Material: Aço laminado a frio

Acabamento: Niquelado

Ciclos de abertura: 30.000

Espessura da chapa: 1,0 mm

Aplicação: Fixação em painéis de MDF, MDP, Hardboard, Compensado e Aglomerado em chapas de 15 a 23 mm de espessura.

Super Curva | Calço H2 | Cód – 0683.138.503

Possui 50 **unidades** por embalagem.

Wurth

Dobradiça Soft Close Access BHS Reta

As portas de giro podem receber as dobradiças Soft Close Access BHS Reta que respeitam as **especificações** definidas pela **Wurth** e recebem as ferragens correspondentes ao modelo. As **dobradiças** estão disponíveis apenas no acabamento **cinza**.

Material: Aço laminado a frio

Acabamento: Niquelado

Ciclos de abertura: 30.000

Espessura da chapa: 0,9 mm

Aplicação: Fixação em painéis de MDF, MDP, Hardboard, Compensado e Aglomerado em chapas de 15 a 23 mm de espessura.

Reta | Cód – 0684.139.311

Possui 50 **unidades** por embalagem.

Wurth

Dobradiça Soft Close Access BHS Curva

As portas de giro podem receber as dobradiças Soft Close Access BHS Curva que respeitam as **especificações** definidas pela **Wurth** e recebem as ferragens correspondentes ao modelo. As **dobradiças** estão disponíveis apenas no acabamento **cinza**.

Material: Aço laminado a frio

Acabamento: Niquelado

Ciclos de abertura: 30.000

Espessura da chapa: 0,9 mm

Aplicação: Fixação em painéis de MDF, MDP, Hardboard, Compensado e Aglomerado em chapas de 15 a 23 mm de espessura.

Curva | Cód – 0684.139.312

Possui 50 **unidades** por embalagem.

Wurth

Dobradiça Soft Close Access BHS Super Curva

As portas de giro podem receber as dobradiças Soft Close Access BHS Super Curva que respeitam as **especificações** definidas pela **Wurth** e recebem as ferragens correspondentes ao modelo. As **dobradiças** estão disponíveis apenas no acabamento **cinza**.

Material: Aço laminado a frio

Acabamento: Niquelado

Ciclos de abertura: 30.000

Espessura da chapa: 0,9 mm

Aplicação: Fixação em painéis de MDF, MDP, Hardboard, Compensado e Aglomerado em chapas de 15 a 23 mm de espessura.

Curva | Cód – 0684.139.313

Possui 50 **unidades** por embalagem.

Wurth

Dobradiça Soft Close Angular 90

As portas de giro podem receber as dobradiças Soft Close Angular 90 que respeitam as **especificações** definidas pela **Wurth** e recebem as ferragens correspondentes ao modelo. As **dobradiças** estão disponíveis apenas no acabamento **cinza**.

Material: Aço laminado a frio

Acabamento: Niquelado

Ciclos de abertura: 50.000

Espessura da chapa: 1,0 mm

Aplicação: Fixação em painéis de MDF, MDP, Hardboard, Compensado e Aglomerado em chapas de 15 a 23 mm de espessura.

90° | Sistema Clip-On | Calço H2 | Cód – 0683.140.022

Possui 10 **unidades** por embalagem.

Wurth

Sistemas de Elevação – Pistão a Gás Soft Close Convencional

Os articuladores Pistão a Gás Soft Close Convencional com resistências de 60N, 80N e 100N respeitam as **especificações** definidas pela **Wurth** e recebem as ferragens correspondentes ao modelo.

Material: Aço e plástico

Acabamento: Niquelado

Tipos de abertura: Convencional

Cores: Branco e Cinza

Resistência 60N

Cód – 0683.745.102 | Cinza

Cód – 0683.745.118 | Branco

Resistência 80N

Cód – 0683.745.103 | Cinza

Cód – 0683.745.119 | Branco

Resistência 100N

Cód – 0683.745.104 | Cinza

Cód – 0683.745.120 | Branco

Podem ser usados em portas de **madeira ou alumínio**.

Wurth

Sistemas de Elevação – Pistão a Gás Simples Clip Convencional

Os articuladores Pistão a Gás Simples Clip Convencional com resistências de 60N, 80N e 100N respeitam as **especificações** definidas pela **Wurth** e recebem as ferragens correspondentes ao modelo.

Material: Aço e plástico

Acabamento: Niquelado

Tipos de abertura: Convencional

Cores: Branco e Cinza

Resistência 60N

Cód – 0683.745.110 – 0683.745.510 | Cinza

Cód – 0683.745.126 | Branco

Resistência 80N

Cód – 0683.745.111 | Cinza

Cód – 0683.745.127 | Branco

Resistência 100N

Cód – 0683.745.112 | Cinza

Cód – 0683.745.128 | 0683.745.528 | Branco

Podem ser usados em portas de **madeira ou alumínio**.

Wurth

Sistemas de Elevação – Pistão a Gás Simples Clip Invertido

Os articuladores Pistão a Gás Simples Clip Invertido com resistência de 100N respeitam as **especificações** definidas pela **Wurth** e recebem as ferragens correspondentes ao modelo.

Material: Aço e plástico

Acabamento: Niquelado

Tipos de abertura: Invertida

Cores: Branco

Resistência 100N

Cód – 0683.745.116 | Branco

Podem ser usados em portas de **madeira ou alumínio**.

Wurth

Articulador Sistema Aéreo

Os articuladores Sistema Aéreo respeitam as **especificações** definidas pela **Wurth** e recebem as ferragens correspondentes ao modelo.

Material: Aço

Acabamento: Niquelado

Capacidade: 3,5 a 4,5 kg cada articulador, o par suporta 9 kg

Cód – 0683.145.001 | 200 mm | Haste de 130 mm

São ideais na instalação de portas com **sistema basculante**.

FGVTN

FGVTN

A biblioteca do Promob Maker possui os seguintes itens da FGVTN:

- **Gavetas**
 - Gaveta AvantBox
 - Gaveta AvantBox Slim Cinza
 - Gaveta Larga ZA
 - Gaveta H45 Inox Slowmotion
 - Gaveta TT44
 - Gaveta TT45 ZA
 - Gaveta TT45 ZA One-Touch
 - Gaveta UniHide
 - Gaveta Oculta ET
 - Gaveta Slim Slow
 - Gaveta TN H45
 - Gaveta TN H35 Mini
 - Gaveta Apoiada 082
- **Dobradiças**
 - Click Slow
 - Click Slow Easy
 - Click Slowmotion 165º
 - Click Slow 155º Reta Zero PR
 - MS15 110º
 - TN Inox Slowmotion
 - MS15P Abertura Automática
 - MS85 Ângulo Cego
 - TN 270º Cobertura 19 mm
 - MS41 para Portas de Alumínio
 - Kit MN57 para Basculantes 95º
 - Série M Slide-On 175º



FGVTN

A biblioteca do Promob Maker possui os seguintes itens da FGVTN:

- **Articuladores**
- AEROFlex
- AEROMax Slow
- AEROMax Touch
- AEROPlus
- AEROVert
- Multi



FGVTN

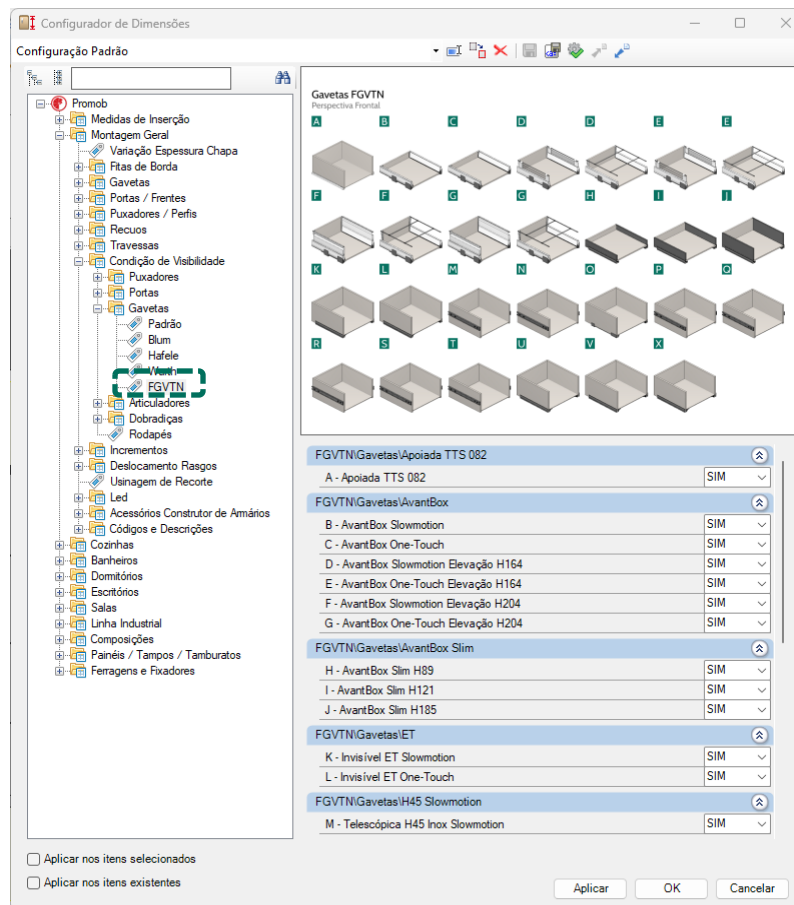

A utilização das gavetas **FGVTN** será definida através do **Configurador de Dimensões** e serão inseridas somente com frentes em madeira.

FGVTN

AvantBox

As gavetas **AvantBox** respeitam as **especificações** definidas pela **FGVTN** e recebem as ferragens correspondentes ao modelo.

Kit Gaveta Slowmotion

Prata

450 mm | Cód – 0076.00A6450000

500 mm | Cód – 0076.00A6500000

Inox

450 mm | Cód – 0076.00F0450000

500 mm | Cód – 0076.00F0500000

Branco

450 mm | Cód – 0076.00W0450000

500 mm | Cód – 0076.00W0500000

Kit Gaveta One Touch

Prata

450 mm | Cód – 0076.00A6450OT0

500 mm | Cód – 0076.00A6500OT0

Inox

450 mm | Cód – 0076.00F0450OT0

500 mm | Cód – 0076.00F0500OT0

Branco

450 mm | Cód – 0076.00W0450OT0

500 mm | Cód – 0076.00W0500OT0

Pode ser utilizada em armários de cozinhas, closets, banheiros e móveis em geral.

FGVTN

Kits AvantBox

As gavetas AvantBox com suporte traseiro H164 apresentam a opção de kit **Elevação Acrílica** ou kit **Tube Lateral e Transversal**, conforme as especificações.

Kit Gaveta com Elevação Lateral Acrílica

Prata

450 mm | Cód – 0076.02A6450ACR

500 mm | Cód – 0076.02A6500ACR

Inox

450 mm | Cód – 0076.02F0450ACR

500 mm | Cód – 0076.02F0500ACR

Branco

450 mm | Cód – 0076.02W0450ACR

500 mm | Cód – 0076.02W0500ACR

Cada embalagem possui **1 kit**.

FGVTN

Kits AvantBox

As gavetas AvantBox com suporte traseiro H164 apresentam a opção de kit **Elevação Acrílica** ou kit **Tubo Lateral e Transversal**, conforme as especificações.

Kit Gaveta com Tubo Lateral e Transversal

Prata

450 mm | Transv. | Cód – 0076.04A6RB1100

450 mm | Lateral | Cód – 0076.01A6450164

450 mm | Lateral | Cód – 0076.01A6450204

Inox

450 mm | Transv. | Cód – 0076.04F0RB1100

450 mm | Lateral | Cód – 0076.01F0450164

450 mm | Lateral | Cód – 0076.01F0450204

Branco

450 mm | Transv. | Cód – 0076.04W0RB1100

450 mm | Lateral | Cód – 0076.01W0450164

450 mm | Lateral | Cód – 0076.01W0450204

Prata

500 mm | Transv. | Cód – 0076.04A6RB1100

500 mm | Lateral | Cód – 0076.01A6500164

500 mm | Lateral | Cód – 0076.01A6500204

Inox

500 mm | Transv. | Cód – 0076.04F0RB1100

500 mm | Lateral | Cód – 0076.01F0500164

500 mm | Lateral | Cód – 0076.01F0500204

Branco

500 mm | Transv. | Cód – 0076.04W0RB1100

500 mm | Lateral | Cód – 0076.01W0500164

500 mm | Lateral | Cód – 0076.01W0500204

Os kits Tubo Lateral possuem **1 kit** por embalagem. Os kits Tubo Transv. Possuem **25 conjuntos** por embalagem.

FGVTN

Kits AvantBox

As gavetas AvantBox com suporte traseiro H204 apresentam a opção de kit **Elevação Metálica** ou kit **Tube Lateral e Transversal**, conforme as especificações.

Kit Gaveta com Elevação Lateral Metálica

Prata

450 mm | Cód – 0076.02A6450MET

500 mm | Cód – 0076.02A6500MET

Inox

450 mm | Cód – 0076.02F0450MET

500 mm | Cód – 0076.02F0500MET

Branco

450 mm | Cód – 0076.02W0450MET

500 mm | Cód – 0076.02W0500MET

Cada embalagem possui **1 kit**.

FGVTN

Kits AvantBox

As gavetas AvantBox com suporte traseiro H204 apresentam a opção de kit **Elevação Metálica** ou kit **Tubo Lateral e Transversal**, conforme as especificações.

Kit Gaveta com Tubo Lateral e Transversal

Prata

450 mm | Transv. | Cód – 0076.04A6RB1100

450 mm | Lateral | Cód – 0076.01A6450164

450 mm | Lateral | Cód – 0076.01A6450204

Inox

450 mm | Transv. | Cód – 0076.04F0RB1100

450 mm | Lateral | Cód – 0076.01F0450164

450 mm | Lateral | Cód – 0076.01F0450204

Branco

450 mm | Transv. | Cód – 0076.04W0RB1100

450 mm | Lateral | Cód – 0076.01W0450164

450 mm | Lateral | Cód – 0076.01W0450204

Prata

500 mm | Transv. | Cód – 0076.04A6RB1100

500 mm | Lateral | Cód – 0076.01A6500164

500 mm | Lateral | Cód – 0076.01A6500204

Inox

500 mm | Transv. | Cód – 0076.04F0RB1100

500 mm | Lateral | Cód – 0076.01F0500164

500 mm | Lateral | Cód – 0076.01F0500204

Branco

500 mm | Transv. | Cód – 0076.04W0RB1100

500 mm | Lateral | Cód – 0076.01W0500164

500 mm | Lateral | Cód – 0076.01W0500204

Os kits Tubo Lateral possuem **1 kit** por embalagem. Os kits Tubo Transv. possuem **25 conjuntos** por embalagem.

FGVTN

Kits AvantBox

As gavetas AvantBox com Kit Elevação Metálica H204 possuem a opção de **divisor horizontal, divisor vertical e divisor central**, respeitando as especificações.

Divisor Interno

Prata

Cód – 0076.05A6600H00 | 600 mm | Horizontal
Cód – 0076.05A6900H00 | 900 mm | Horizontal
Cód – 0076.05A61200H0 | 1200 mm | Horizontal
Cód – 0076.05A6110V00 | Vertical

Inox

Cód – 0076.05F0600H00 | 600 mm | Horizontal
Cód – 0076.05F0900H00 | 900 mm | Horizontal
Cód – 0076.05F01200H0 | 1200 mm | Horizontal
Cód – 0076.05F0110V00 | Vertical

Branco

Cód – 0076.05W0600H00 | 600 mm | Horizontal
Cód – 0076.05W0900H00 | 900 mm | Horizontal
Cód – 0076.05W1200H00 | 1200 mm | Horizontal
Cód – 0076.05W0110V00 | Vertical

Divisor Central

Fosco

Cód – 0076.06A6450 | 415 mm | Central

Branco

Cód – 0076.06W0450 | 415 mm | Central

FGVTN

AvantBox Slim Cinza

As gavetas AvantBox Slim Cinza respeitam as **especificações** definidas pela **FGVTN** e recebem as ferragens **AvantBox**.

Slim Baixa H89

Cód – 0076.10DG450089 | Dim. Int. Gav. 424 mm | Prof. Mín. Móvel 465 mm

Cód – 0076.10DG500089 | Dim. Int. Gav. 474 mm | Prof. Mín. Móvel 505 mm

Cód – 0076.17DG0000FT | Kit fixador frontal / traseiro para gaveta larga

Slim Baixa H121

Cód – 0076.10DG450121 | Dim. Int. Gav. 424 mm | Prof. Mín. Móvel 465 mm

Cód – 0076.10DG500121 | Dim. Int. Gav. 474 mm | Prof. Mín. Móvel 505 mm

Cód – 0076.17DG0000FT | Kit fixador frontal / traseiro para gaveta larga

Slim Baixa H185

Cód – 0076.10DG450185 | Dim. Int. Gav. 424 mm | Prof. Mín. Móvel 465 mm

Cód – 0076.10DG500185 | Dim. Int. Gav. 474 mm | Prof. Mín. Móvel 505 mm

Cód – 0076.17DG0000FT | Kit fixador frontal / traseiro para gaveta larga

As gavetas **internas** possuem a opção de **Kit Frontal**, conforme as especificações.

FGVTN

Kits AvantBox Slim Cinza

As gavetas AvantBox Slim Cinza H185 possuem a opção de **Elevação Lateral e Tubo Transversal com Divisor**, respeitando as especificações definidas pela FGVTN.

Acessórios para Elevação Lateral e Transversal

Kit Elevação Lateral

Cód – 0076.11.DG450000 | 450 mm

Cód – 0076.11.DG500000 | 500 mm

Kit Tubo Transversal com Divisor

Cód – 0076.12.DGT1100 | 450 e 500 mm

Possui sistema de amortecimento para **fechamento suave**.

FGVTN

Divisor de Talheres em Inox

As gavetas AvantBox e Avantbox Slim Cinza possuem a opção de **Divisores de Talheres** em Inox para organização interna.

Cód – 566TNB450010 | 103 x 450 mm | 1/10 peças

Cód – 566TNB500010 | 103 x 450 mm | 1/10 peças

Cód – 566TNC450005 | 103 x 450 mm | 1/5 peças

Cód – 566TNC500005 | 103 x 450 mm | 1/5 peças

Cód – 566TND450005 | 103 x 450 mm | 1/5 peças

Cód – 566TND500005 | 103 x 450 mm | 1/5 peças

Cód – 566TNE450005 | 103 x 450 mm | 1/5 peças

Cód – 566TNE500005 | 103 x 450 mm | 1/5 peças

Cód – 566TNF450020 | 103 x 450 mm | 1/20 peças

Cód – 566TNF500020 | 103 x 450 mm | 1/20 peças

Pode ser fixado no **fundo da gaveta** através de parafusos.

FGVTN

Telescópica Larga ZA

As gavetas Telescópicas Larga ZA respeitam as **especificações** definidas pela **FGVTN** e estão disponíveis em **todas** as linhas.

250 mm | Cód – 545144FGV0250ZA

300 mm | Cód – 545144FGV0300ZA

350 mm | Cód – 545144FGV0350ZA

400 mm | Cód – 545144FGV0400ZA

450 mm | Cód – 545144FGV0450ZA

500 mm | Cód – 545144FGV0500ZA

Possui **autotravamento fim de curso** com travas que permitem a retirada da gaveta.

FGVTN

Telescópica H45 Inox Slowmotion

As gavetas Telescópicas H45 Inox Slowmotion respeitam as **especificações** definidas pela **FGVTN** e estão disponíveis em **todas** as linhas.

300 mm | Cód – 545FGX08SS35010

400 mm | Cód – 545FGX08SS40010

450 mm | Cód – 545FGX08SS45010

500 mm | Cód – 545FGX08SS50010

550 mm | Cód – 545FGX08SS55010

Possui **autotravamento fim de curso** com travas que permitem a retirada da gaveta.

FGVTN

Telescópica TT45 ZA

As gavetas Telescópicas TT45 ZA respeitam as **especificações** definidas pela **FGVTN** e estão disponíveis em **todas** as linhas.

TT45 Z

250 mm | Cód – 0073.045250
300 mm | Cód – 0073.045300
350 mm | Cód – 0073.045350
400 mm | Cód – 0073.045400
450 mm | Cód – 0073.045450
500 mm | Cód – 0073.045500
550 mm | Cód – 0073.045550
600 mm | Cód – 0073.045600
650 mm | Cód – 0073.045650
700 mm | Cód – 0073.045700

TT45 ZP

250 mm | Cód – 0073.045252
300 mm | Cód – 0073.045302
350 mm | Cód – 0073.045352
400 mm | Cód – 0073.045402
450 mm | Cód – 0073.045452
500 mm | Cód – 0073.045502
550 mm | Cód – 0073.045552
600 mm | Cód – 0073.045602
650 mm | Cód – 0073.045652
700 mm | Cód – 0073.045702

Possui **autotravamento fim de curso** com travas que permitem a retirada da gaveta.

FGVTN

Telescópica TT45 ZA One-Touch

As gavetas Telescópicas TT45 ZA One-Touch respeitam as **especificações** definidas pela **FGVTN** e estão disponíveis em **todas** as linhas.

350 mm | Cód – 0073.0453500T

400 mm | Cód – 0073.0454000T

450 mm | Cód – 0073.0454500T

500 mm | Cód – 0073.0455000T

550 mm | Cód – 0073.0455500T

Possui **autotravamento fim de curso** com travas que permitem a retirada da gaveta.

FGVTN

Telescópica TT44

As gavetas Telescópicas TT44 respeitam as **especificações** definidas pela **FGVTN** e estão disponíveis em **todas** as linhas.

TT 44 Slowmotion

350 mm | Cód – 0073.044350SX

400 mm | Cód – 0073.044400SX

450 mm | Cód – 0073.044450SX

500 mm | Cód – 0073.044500SX

550 mm | Cód – 0073.044550SX

TT 44 One-Touch

350 mm | Cód – 0073.044350OT

400 mm | Cód – 0073.044400OT

450 mm | Cód – 0073.044450OT

500 mm | Cód – 0073.044500OT

550 mm | Cód – 0073.044550OT

Possui **autotravamento fim de curso** com travas que permitem a retirada da gaveta.

FGVTN

Telescópica TN H45

As gavetas Telescópicas TN H45 respeitam as **especificações** definidas pela **FGVTN** e estão disponíveis em **todas** as linhas.

250 mm | Cód – 545TN0770025000

300 mm | Cód – 545TN0770030000

350 mm | Cód – 545TN0770035000

400 mm | Cód – 545TN0770040000

450 mm | Cód – 545TN0770045000

500 mm | Cód – 545TN0770050000

550 mm | Cód – 545TN0770055000

600 mm | Cód – 545TN0770060000

650 mm | Cód – 545TN0770065000

700 mm | Cód – 545TN0770070000

Possui **autotravamento fim de curso** com travas que permitem a retirada da gaveta.

FGVTN

Telescópica TN H35

As gavetas Telescópicas TN H35 respeitam as **especificações** definidas pela **FGVTN** e estão disponíveis em **todas** as linhas.

250 mm | Cód – 53513507725020

300 mm | Cód – 53513507730020

350 mm | Cód – 53513507735020

400 mm | Cód – 53513507740020

450 mm | Cód – 53513507745020

500 mm | Cód – 53513507750020

550 mm | Cód – 53513507755020

Possui **autotravamento fim de curso** com travas que permitem a retirada da gaveta.

FGVTN

Telescópica Apoiada 082

As gavetas Apoiadas 082 respeitam as **especificações** definidas pela **FGVTN** e estão disponíveis em **todas** as linhas.

250 mm | Corrediça Simples de Roldanas | 50 pares

300 mm | Corrediça Simples de Roldanas | 50 pares

350 mm | Corrediça Simples de Roldanas | 50 pares

400 mm | Corrediça Simples de Roldanas | 50 pares

450 mm | Corrediça Simples de Roldanas | 50 pares

500 mm | Corrediça Simples de Roldanas | 50 pares

Possui pintura eletrostática epóxi **branco, preto** ou **cinza**.

FGVTN

Invisível UniHide

As gavetas Invisíveis UniHide respeitam as **especificações** definidas pela **FGVTN** e estão disponíveis em **todas** as linhas.

Corrediça Oculta UniHide Slowmotion

300 mm | Cód – 54OC1812300TSX0
350 mm | Cód – 54OC1812350TSX0
400 mm | Cód – 54OC1812400TSX0
450 mm | Cód – 54OC1812450TSX0
500 mm | Cód – 54OC1812500TSX0
550 mm | Cód – 54OC1812550TSX0

Corrediça Oculta UniHide One-Touch

300 mm | Cód – 54OC1812300TOT0
350 mm | Cód – 54OC1812350TOT0
400 mm | Cód – 54OC1812400TOT0
450 mm | Cód – 54OC1812450TOT0
500 mm | Cód – 54OC1812500TOT0
550 mm | Cód – 54OC1812550TOT0

Para aplicação em **MDF de 18 mm.**

FGVTN

Invisível ET

As gavetas Invisíveis ET respeitam as **especificações** definidas pela **FGVTN** e estão disponíveis em **todas** as linhas.

Corrediça Oculta Slowmotion ET

300 mm | Cód – 54FGOC12300TSX0

350 mm | Cód – 54FGOC12350TSX0

400 mm | Cód – 54FGOC12400TSX0

450 mm | Cód – 54FGOC12450TSX0

500 mm | Cód – 54FGOC12500TSX0

550 mm | Cód – 54FGOC12550TSX0

Corrediça Oculta One-Touch ET

300 mm | Cód – 54FGOC16300TOT0

350 mm | Cód – 54FGOC16350TOT0

400 mm | Cód – 54FGOC16400TOT0

450 mm | Cód – 54FGOC16450TOT0

500 mm | Cód – 54FGOC16500TOT0

550 mm | Cód – 54FGOC16550TOT0

Pode ser utilizada em armários de cozinhas, closets, banheiros e móveis em geral.

FGVTN

Invisível Slim Slow TN H45

As gavetas Invisíveis Slim Slow TN H45 respeitam as **especificações** definidas pela **FGVTN** e estão disponíveis em **todas** as linhas.

300 mm | Cód – 54FSOC12300PSX0

350 mm | Cód – 54FSOC12350PSX0

400 mm | Cód – 54FSOC12400PSX0

450 mm | Cód – 54FSOC12450PSX0

500 mm | Cód – 54FSOC12500PSX0

Possui **autotravamento fim de curso** com travas que permitem a retirada da gaveta.

FGVTN

AEROFlex

As gavetas Invisíveis AEROFlex respeitam as **especificações** definidas pela **FGVTN** e estão disponíveis nos modelos FA, FB, FC e FD.

AeroFlex FA

Cód – 591BFA050700G04

AeroFlex FB

Cód – 591BFB070900G04

AeroFlex FC

Cód – 591BFC091100G04

AeroFlex FD

Cód – 591BFD111300G04

Kit Dob. AeroFlex (Sup + Cen)

591BFA0507DOG04

Pode ser aplicado em portas de **MDF** ou **perfil de alumínio**.

FGVTN

AEROMax Slow

Os articuladores AEROMax Slow respeitam as **especificações** definidas pela **FGVTN** e recebem as ferragens **AEROMax Slow**.

AeroMax Slow

Cód – 591FLD051200G08

Pode ser aplicado em portas de **MDF** ou **perfil de alumínio**.

FGVTN

AEROMax Touch

Os articuladores AEROMax Touch respeitam as **especificações** definidas pela **FGVTN** e recebem as ferragens **AEROMax Touch**. Estão disponíveis nos modelos HA e HB.

AeroMax Touch HA

3 a 6 kg | Cód – 592FLT030600G08

AeroMax Touch HB

6 a 11 kg | Cód – 592FLT061000G08

Capa branca

Cód – 591FLTCAPAW | 20/1 conj.

Pulsador Magnético para AeroMax Touch

Cód – 591FLTPULW | 1 peça

Pode ser aplicado em portas de **MDF** ou **perfil de alumínio**.

FGVTN

AEROPlus

Os articuladores AEROPlus respeitam as **especificações** definidas pela **FGVTN** e recebem as ferragens **AEROPlus**. Estão disponíveis nos com sistema individual e duplo.

AEROPlus

Cód – 590VXFGVTN25015

Pode ser instalado em conjunto com **dobradiça e dispositivo amortecedor**
TN Cruz / Linear.

FGVTN

AEROVert Plus

Os articuladores AEROVert Plus respeitam as **especificações** definidas pela **FGVTN** e estão para os módulos com abertura paralela. Estão disponíveis nos modelos VA, VB e VC.

AeroVert Plus VA

Cód – 592VEA020300GKT

AeroVert Plus VB

Cód – 592VEB030600GKT

AeroVert Plus VC

Cód – 592VEC060900GKT

Pode ser aplicado em portas de **MDF** ou **perfil de alumínio**.

FGVTN

Multi

Os articuladores Multi respeitam as **especificações** definidas pela **FGVTN** e estão para os módulos de baú da linha de dormitórios. Estão disponíveis com sistema individual e duplo.

Multi Direito

Cód – 591LMDIR3040W30

Multi Esquerdo

Cód – 591LMESQ3040W30

Aplicação

1 kit (direito ou esquerdo): 3 – 4 kg

1 par (direito + esquerdo): 5 – 7 kg

Não é necessário a instalação de **dobradiças com amortecimento**.

FGVTN

Dobradiça Click Slow

As portas de giro com dobradiças Click Slow respeitam as **especificações** definidas pela **FGVTN** e recebem as ferragens do modelo. Estão disponíveis nos modelos Reta, Curva e Alta.

Click Slow Reta Completa

Cód – 51MX15FG1100B10

Click Slow Curva Completa

Cód – 51MX15FG1108B10

Click Slow Alta Completa

Cód – 51MX15FG1115B10

Calço 0 mm | Cód – 52MX15TN1100100

Calço 2 mm | Cód – 52MX15TN1102100

Calço 4 mm | Cód – 52MX15TN1104100

Fornecida com **calços e parafusos 4x15 PHS**. Acompanha **coberturas** para corpo e caneco.

FGVTN

Dobradiça Click Slow Easy

As portas de giro com dobradiças Click Slow Easy respeitam as **especificações** definidas pela **FGVTN** e recebem as ferragens do modelo. Estão disponíveis nos modelos Reta, Curva e Alta.

Click Slow Easy Reta Completa

Cód – 51MX15TN1200B10

Click Slow Easy Curva Completa

Cód – 51MX15TN1208B10

Click Slow Easy Alta Completa

Cód – 51MX15TN1215B10

Fornecida com **calços e parafusos 4x15 PHS**. Acompanha **coberturas** para corpo e caneco.

FGVTN

Dobradiça MS15 110°

As portas de giro com dobradiças MS15 110° respeitam as **especificações** definidas pela **FGVTN** e recebem as ferragens do modelo. Estão disponíveis nos modelos Reta, Curva e Alta.

MS15 110° Individual

Reta | Cód – 51MS1505000A00

Curva | Cód – 51MS1505080A00

Alta | Cód – 51MS1505150A00

Calço 0 mm | Cód – 520201M5001R000

Calço 2 mm | Cód – 520201M5021R000

Calço 4 mm | Cód – 520201M5041R000

Calço 6 mm | Cód – 520201M5061R000

MS15 110° Kit

Reta | Cód – 51MS1505000A10

Curva | Cód – 51MS1505080A10

Alta | Cód – 51MS1505150A10

Pode ser fornecida **individualmente** ou em **kit**.

FGVTN

Dobradiça MS85 Ângulo Cego

As portas de giro com dobradiças MS85 Ângulo Cego respeitam as **especificações** definidas pela **FGVTN** e recebem as ferragens do modelo. Estão disponíveis em módulos de cantos retos sem o uso de afastador interno.

MS85 Ângulo Cego Individual

Módulo Ângulo Cego | 250 pças | Cód – 51MS8505900A000

Módulo Ângulo Cego | 50 pças | Cód – 51MS8505900AB

MS Kit

Reta 175º + Canto Completa | 20 kits | Cód – 51MS83RE35000

Curva 175º + Canto Completa | 20 kits | Cód – 51MS83RE36000

Módulo A 45º Completa | 30 kits | Cód – 51MS85RE45000

Pode ser fornecida **individualmente** ou em **kit**.

FGVTN

Dobradiça TN 270°

As portas de giro com dobradiças TN 270° respeitam as **especificações** definidas pela **FGVTN** e recebem as ferragens do modelo.

Cobertura 19 mm

Cód – 51MI15TN2519100

O corpo da dobradiça possui **sistema de travamento** na posição fechada.

FGVTN

Dobradiça MS41 P/ Porta de Alumínio

As portas de giro com dobradiças MS41 p/ portas em alumínio respeitam as **especificações** definidas pela **FGVTN** e recebem as ferragens do modelo. Estão disponíveis nos modelos Reta, Curva e Alta.

MS41 Individual

Reta 105º | 250 pças | Cód – 51MS410500000

Reta 105º | 50 pças | Cód – 51MS4105000AB

Curva 105º | 250 pças | Cód – 51MS410508000

Curva 105º | 50 pças | Cód – 51MS4105080AB

Alta 105º | 250 pças | Cód – 51MS410515000

Alta 105º | 50 pças | Cód – 51MS4105150AB

MS41 Kit

Reta 105º | 50 kits | Cód – 51MS410500R01

Curva 105º | 50 kits | Cód – 51MS410508R01

Alta 105º | 50 kits | Cód – 51MS410515R01

Pode ser fornecida **individualmente** ou em **kit**.

FGVTN

Dobradiça Click Slowmotion 165°

As portas de giro com dobradiças Click Slowmotion 165° respeitam as **especificações** definidas pela **FGVTN** e recebem as ferragens do modelo. Estão disponíveis nos modelos Reta e Curva.

Reta

165° | 20/1 pças | Cód – 51MX85FG11R1652

Curva

165° | 20/1 pças | Cód – 51MX85FG11C1652

Possui sistema de montagem com **calço M Klik**.

FGVTN

Dobradiça Click Slow 155° Reta Zero PR

As portas de giro com dobradiças Click Slow 155° Reta Zero PR respeitam as **especificações** definidas pela **FGVTN** e recebem as ferragens do modelo.

Reta

155° Zero PR | 20 pças | Cód – 51MX85FG1550020

Possui **amortecimento** para fechamento suave de portas com abertura superior a 110°.

FGVTN

Dobradiça Série M Slide-On 175°

As portas de giro com dobradiças Série M Slide-On 175° respeitam as **especificações** definidas pela **FGVTN** e recebem as ferragens do modelo. Estão disponíveis nos modelos Reta e Curva.

Reta

175° | 125 peças | Cód – 51MW150500000

175° | 50 peças | Cód – 51MW1505000AB

Curva

175° | 125 peças | Cód – 51MW150508000

175° | 50 peças | Cód – 51MW1505080AB

Pode ser aplicada em portas com espessura de **16 a 26 mm**.

FGVTN

Kit Dobradiça MN57 p/ Porta Basculante 95°

As portas de móveis basculantes com dobradiças MN57 95° respeitam as **especificações** definidas pela **FGVTN** e recebem as ferragens do modelo.

MN57 Individual

Esquerda | 250 pças | Cód – 51MN57L500000

Direita | 250 pças | Cód – 51MN57R500000

MN57 Kit

Esquerda + Direita | 50 kits | Cód – 51MN57RL500R01

Pode ser fornecida **individualmente** ou em **kit**.

Orçamento

Orçamento

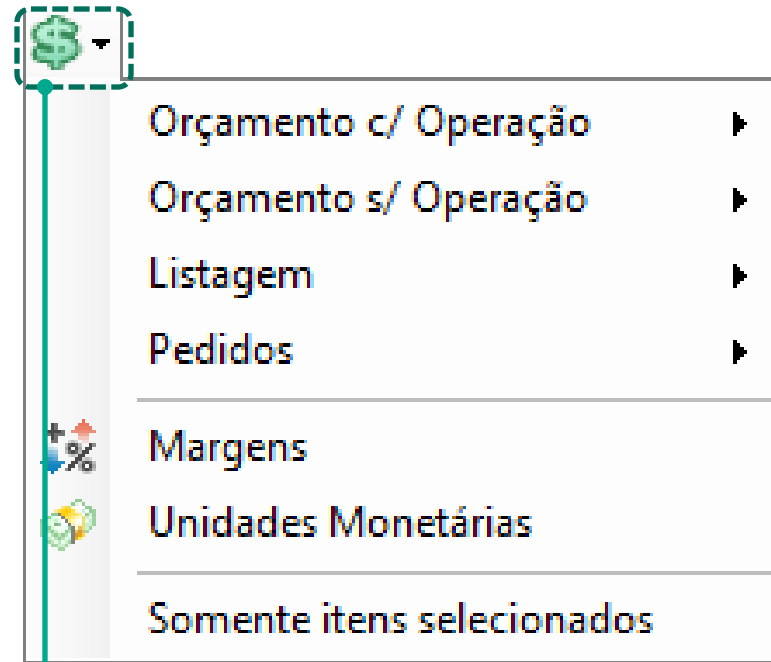

Listagem: exibe a lista dos itens inseridos no projeto, sem informação de preços.

Orçamento: exibe a lista dos itens inseridos no projeto com seus respectivos preços de venda.

Orçamento Resumido: exibe somente o preço do projeto.

Orçamento

Listagem / Orçamento Montado



Projeto - Ambiente 3D

- Acessórios Fabricados					
Item	Rep	Qty	Referência	Descrição	Dimensões
1	1	1 UN	PGOLA02.396	Puxador Gola p/ Porta 396x50x18mm	396 x 50 x 20,5
4	1	1 UN	PGOLA02.396	Puxador Gola p/ Porta 396x50x18mm	396 x 50 x 20,5
7	1	1 UN	PGOLA02.496.5	Puxador Gola p/ Porta 496.5x50x18mm	496,5 x 50 x 20,5
10	1	1 UN	PGOLA02.496.5	Puxador Gola p/ Porta 496.5x50x18mm	496,5 x 50 x 20,5
13	1	1 UN	PGOLA02.496	Puxador Gola p/ Porta 496x50x18mm	496 x 50 x 20,5

- Cozinhas					
Item	Rep	Qty	Referência	Descrição	Dimensões
16	1	1 UN	3604.100.50.30.108	Armário 2 Portas	1000 x 500 x 300
85	1	1 UN	2104.50.71.60.108	Balcão 1 Porta	500 x 710 x 600
164	1	1 UN	2202.40.71.60.108	Balcão 2 Gavetões	400 x 710 x 600
315	1	1 UN	7201.18.108	Frente de Gaveta	396 x 351 x 18,5
322	1	1 UN	7201.18.108	Frente de Gaveta	396 x 351 x 18,5
329	1	1 UN	7051.18.108	Porta Superior Dob Total Gola	496,5 x 496 x 18,5
339	1	1 UN	7051.18.108	Porta Superior Dob Total Gola	496,5 x 496 x 18,5

Exibe as informações do módulo **montado**.

Orçamento

Listagem / Orçamento Explodido

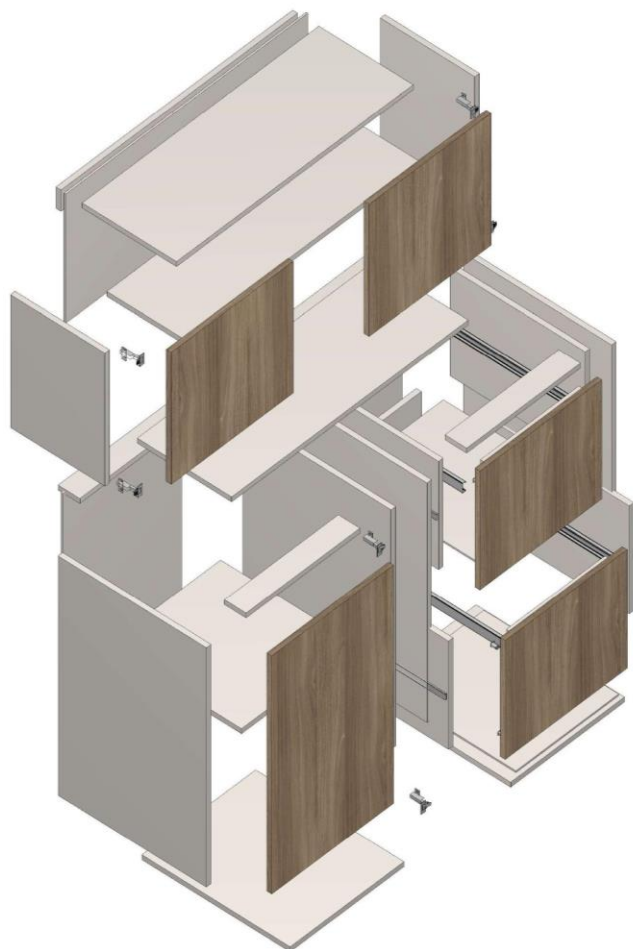

- Componentes					
Item	Rep	Qty	Referência	Descrição	Dimensões
10	1	1 UN	001.108	Base Inferior	463 x 18 x 600
11	1	1 UN	001.108	Base Inferior	363 x 18 x 600
12	1	1 UN	001.108	Base Inferior	963 x 18 x 300
13	1	1 UN	001.108	Base Superior	963 x 18 x 300
92	1	2 UN	1005.108	Contra Frente Gaveta	300,6 x 18 x 271,5
128	1	1 UN	501.108	Fundo	484 x 6 x 694
129	1	1 UN	501.108	Fundo	384 x 6 x 694
130	1	1 UN	501.108	Fundo	984 x 6 x 484
131	1	2 UN	1001.108	Fundo Gaveta	317,6 x 6 x 550
139	1	2 UN	101.108	Lateral Direita	710 x 18 x 600
140	1	1 UN	101.108	Lateral Direita	500 x 18 x 300
141	1	2 UN	1003.108	Lateral Direita Gaveta	550 x 18 x 291
142	1	2 UN	101.108	Lateral Esquerda	710 x 18 x 600
143	1	1 UN	101.108	Lateral Esquerda	500 x 18 x 300
144	1	2 UN	1002.108	Lateral Esquerda Gaveta	550 x 18 x 291
145	1	2 UN	1602.108	Painel Gaveta	316 x 18 x 396
146	1	1 UN	1601.108	Painel Porta Inferior Dob Total	670 x 18 x 496
147	1	1 UN	1601.108	Painel Porta Superior Dob Total Gola	461 x 18 x 496,5
148	1	1 UN	1601.108	Painel Porta Superior Dob Total Gola	461 x 18 x 496,5
149	1	1 UN	602.108	Prateleira Interna Móvel 18mm	463 x 18 x 549,5

Exibe as informações da **composição** do módulo.

Margens

Margens

Cozinha Banheiro Dormitório Escritório Painéis/Tampos Portas/Frentes Acessórios

Pedido		Orçamento	
ICMS	E 0 %	Acréscimo	+ 0 %
IPI	+ 5 %	Frete	+ 0 %
Desconto 1	- 0 %	Montagem	+ 0 %
Desconto 2	- 0 %		
Desconto 3	- 0 %		
Desconto 4	- 0 %		
Desconto 5	- 0 %		
Acréscimo	+ 0 %		

Grupos Fechar

Margens separadas por linhas de modulação.

Percentuais (descontos ou acréscimos) sobre o preço da **Fábrica**.

Percentuais sobre o preço de **venda dos módulos** (define o preço a ser fornecido para o cliente final).

Plugins

Plugins

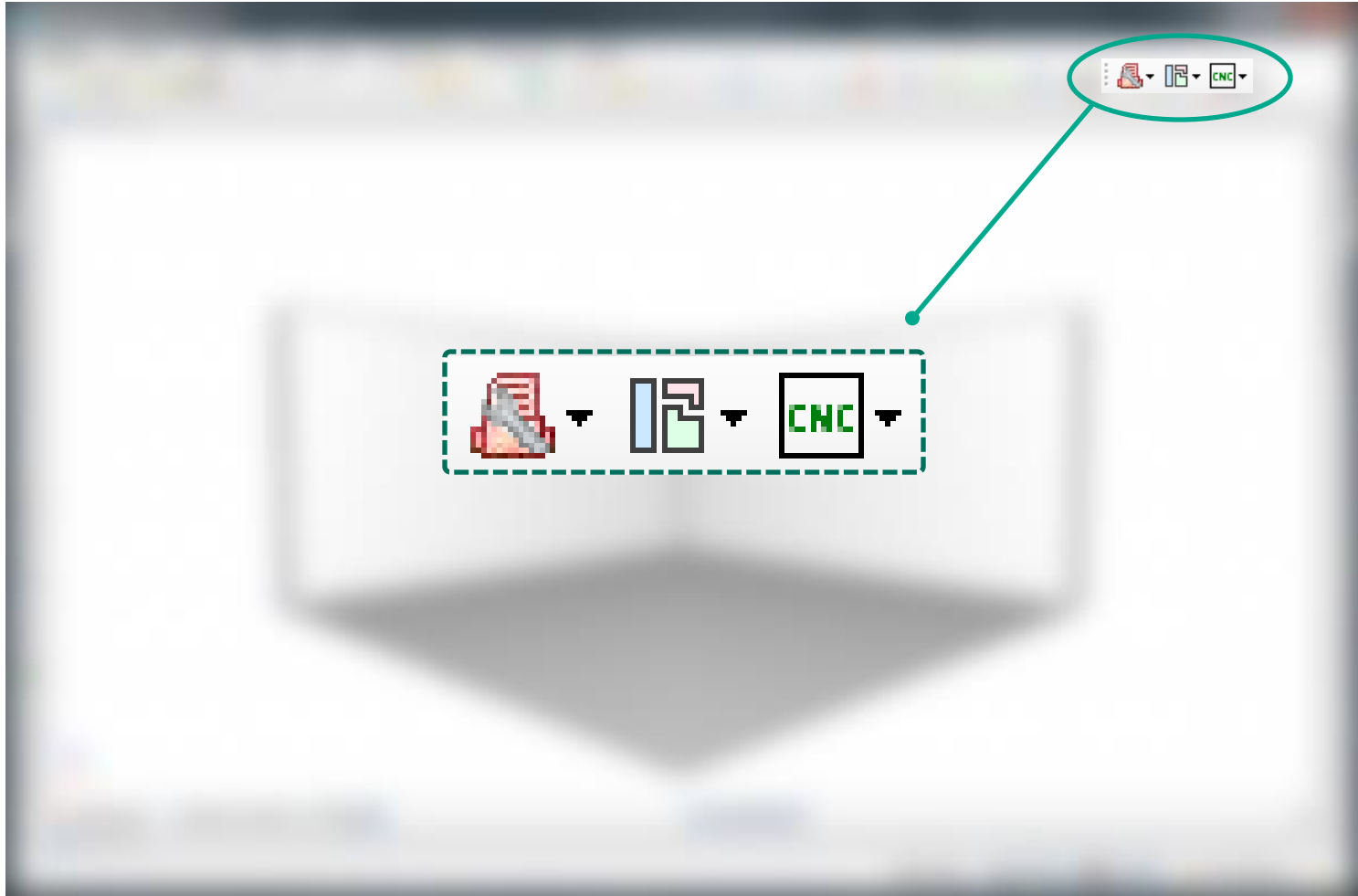

Os **plugins** ficam disponíveis para utilização na barra de ferramentas superior do Promob.

Plugins

Builder View



O Plugin Builder View gera a **documentação técnica** do projeto. Ao acessar o plugin é necessário definir um **diretório** para que a documentação (em formato PDF) seja armazenada.

Neste diretório, a documentação é organizada da seguinte forma:

1) Subdiretórios com o detalhamento técnico de cada um dos módulos.

2) Documentos exibindo a explosão de cada módulo.

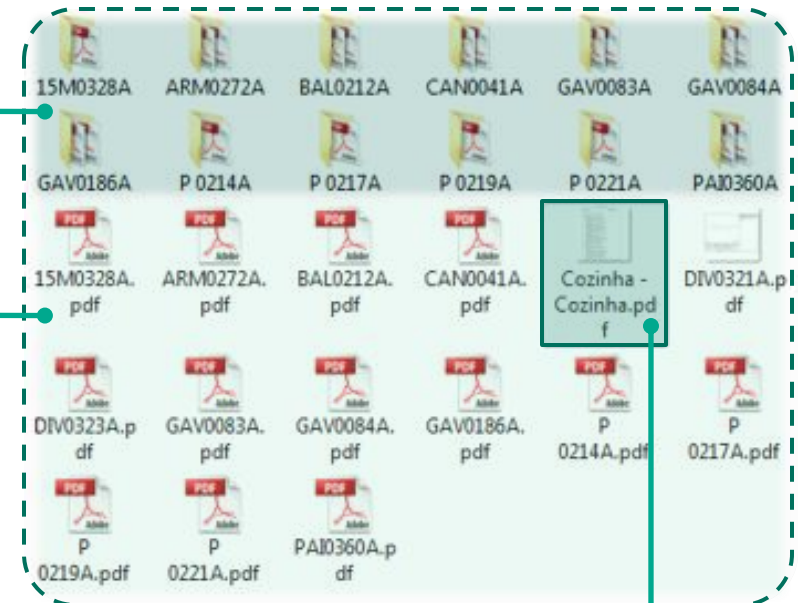

Relatório do projeto, com informações de **todos os itens** inseridos no projeto.

Plugins

Builder View



1) Documentos exibindo a explosão de cada módulo.

Perspectiva
do módulo

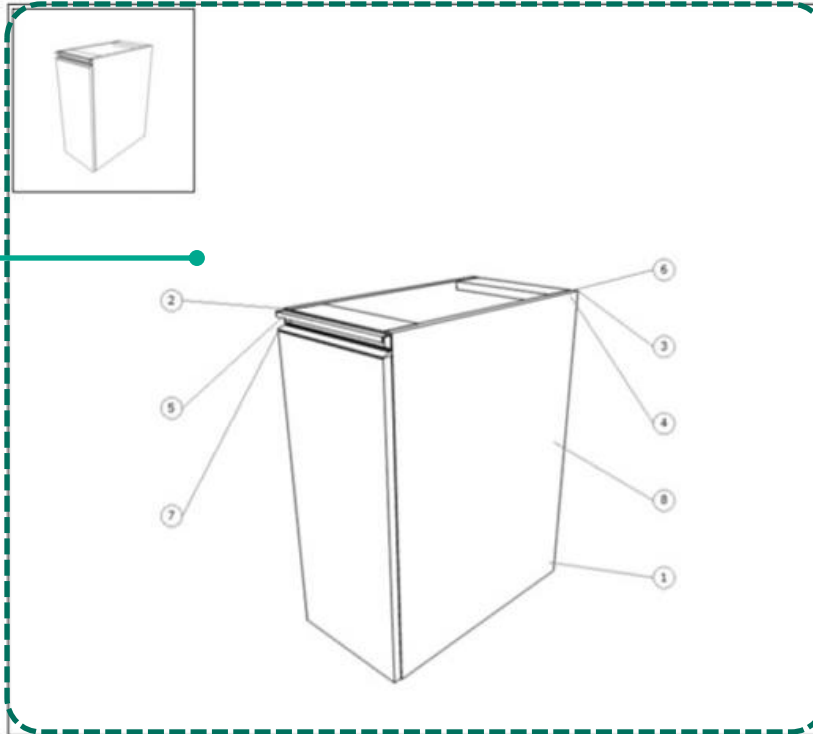

Itens que
compõem o
módulo

Composições			
Item	Código	Descrição	Qtd.
1	BAS1050A	Base Inferior	1
2	LAT1051A	Lateral Esquerda	1
3	LAT1052A	Lateral Direita	1
4	FUN1053A	Fundo	1
5	TRA1054A	Travessa Frontal	1
6	TRA1055A	Travessa	1
7	PAI1072A	Painel Porta Inferior Dob Total	1
8	PRA1077A	Prateleira Interna Móvel 18mm	1

Ferragens		
Descrição	Qtd.	UN
Cavilha 8X30	10	UN
Dobradiça Reta	2	UN
Haste p/ Minifix	8	UN
Perfil Puxador Gola	0,296	M
Suporte Pino p/ Prateleira	4	UN
Tamborfix p/ 18/25mm	8	UN
Tapa Furo p/ Minifix Branco	8	UN

Legenda

		Cliente: _____ Data: 15/05/2018 Referência: 2104 Título/Nome: Balcão 1 Porta (300x720x550) Código: BAL1082A Página: 1/1
--	--	--

Cada arquivo armazena **informação técnica** dos itens que compõem o **módulo** (lateral, base, fundo, etc).

Plugins

Builder View



1) Documentos exibindo a explosão de cada módulo.

Módulo
explodido

Composições

Item	Código	Descrição	Qtd.
1	BAS1482A	Base Inferior	1
2	LAT1482A	Lateral Esquerda	1
3	LAT1482A	Lateral Direita	1
4	FUN1482A	Fundo	1
5	TRA1484A	Travessa Frontal	1
6	TRA1482A	Travessa	1
7	PAR1488A	Panel Gaveta	1
8	GAV1482A	Travessa Gaveta	1
9	GAV1487A	Centro Frente Gaveta	1
10	GAV1486A	Lateral Esquerda Gaveta	1
11	GAV1490A	Lateral Direita Gaveta	1
12	GAV1506A	Fundo Gaveta	1
13	PAR1521A	Panel Gaveta	1
14	GAV1525A	Travessa Gaveta	1
15	GAV1530A	Centro Frente Gaveta	1
16	GAV1531A	Lateral Esquerda Gaveta	1
17	GAV1532A	Lateral Direita Gaveta	1
18	GAV1533A	Fundo Gaveta	1

Ferragens

Descrição	Qtd.	Un.
Carinha ØX30	18	Un.
Parafuso p/ Mãozinha	24	Un.
Parafuso p/ Frente Falsa	8	Un.
Perf. Passador Gola	0,762	M
Tamborão p/ 18/20mm	24	Un.
Tapa Furo p/ Mãozinha Branco	24	Un.
Tolerância Total 300mm	1	Un.

Legenda

promob studio

Balcão 2 Gavetões (400x720x550)

GAV1552A 1/1

Itens que
compõem o
módulo

Cada arquivo armazena **informação técnica** dos itens que compõem o **módulo** (lateral, base, fundo, etc).

Plugins

Builder View



2) Subdiretórios com o detalhamento técnico de cada um dos módulos.

Desenho técnico do componente

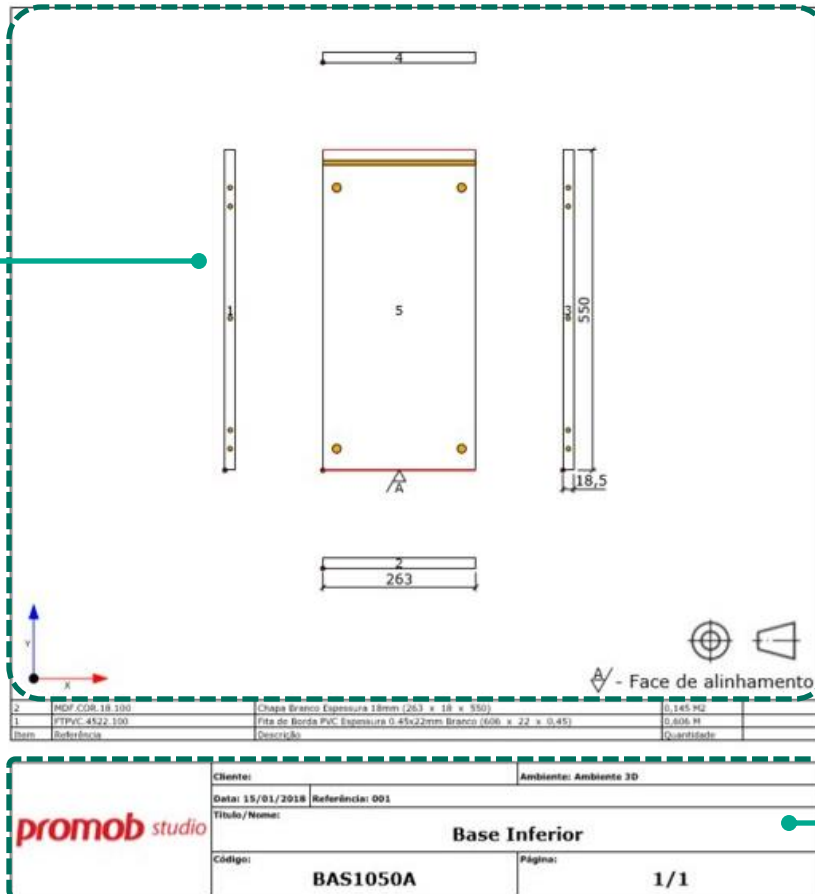

Furação				
Face 1				
X	Y	Prof:	Diam:	
9	37	24	8	
9	485	24	8	
9,25	69	24	8	
9,25	261	24	8	
9,25	453	24	8	
Face 5				
X	Y	Prof:	Diam:	
24	37	13,5	15	
24	485	13,5	15	
239	37	13,5	15	
239	485	13,5	15	
Face 3				
X	Y	Prof:	Diam:	
9,25	453	24	8	
9,25	261	24	8	
9,25	69	24	8	
9,5	485	24	8	
9,5	37	24	8	
Rasgos				
Face 5				
Y	X1	X2	Larg:	Prof:
527,75	0	263	7	11

Posição e dimensão de furos e rasgos

Legenda

promob studio	Cliente:	Ambiente: Ambiente 3D
	Data: 15/01/2018	Referência: 001
	Título/Nome: Base Inferior	
	Código: BAS1050A	Página: 1/1

Cada arquivo armazena **informação técnica** dos itens que compõem o **módulo** (lateral, base, fundo, etc).

Plugins

Otimizador de Corte



O Plugin Otimizador de Corte é responsável por planejar o **corte da chapa** de acordo com os materiais e espessuras utilizados no projeto e gerar **etiquetas** a partir de informações importadas do projeto. As informações sobre a chapa (acabamento, espessura) são automaticamente exportadas do projeto para o **Otimizador**.

Promob Cut Pro - 1.1.0.5

Arquivo Principal

Imprimir Novo Item Remover Item Novo Filho Reverter Item Novo Projeto Remover Projeto Importar Otimizado Atualizar Usar sobras Salvar sobras

Ferramentas Edição de Itens Projetos Plano de Corte

Promob Cut Pro

Plano de Produção

Projetos: (1)

Plano de Corte

Lista de Compras

Cadastros

Cores.Branco - MDF - 15 (3) Branco - MDF - 6 (1)

Preview de Corte Lista de Corte

Corte 1

Corte 2

Peças: 20 Cortes: 28 Aproveitamento: 95.5% Deslocamento da Serra: 21.94m

O fornecedor da tecnologia é responsável por prestar o **suporte de dúvidas de utilização**.

Plugins

Máquinas



O Plugin **Máquinas** gera os arquivos que são interpretados pelas máquinas.

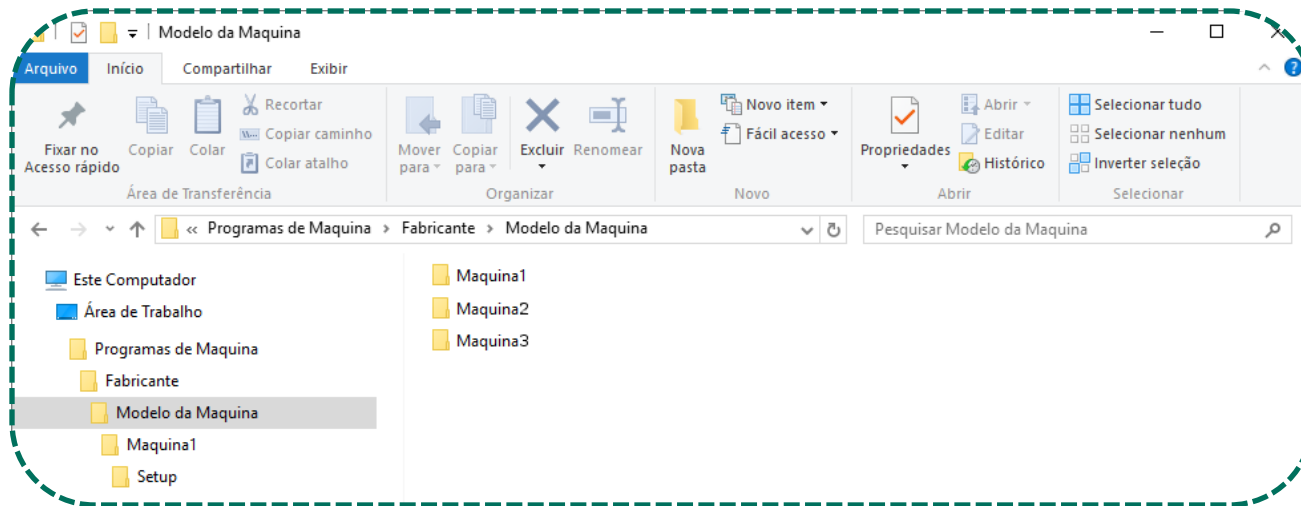
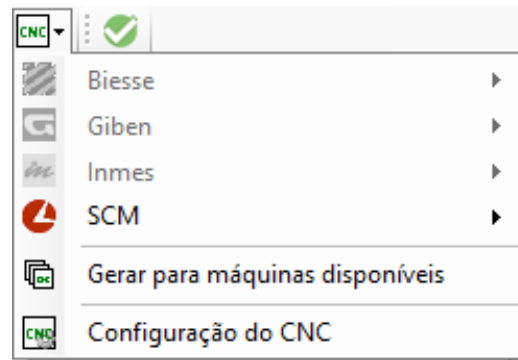

CNC significa **Controle Numérico Computadorizado** e é utilizado para **automatizar tarefas** como corte, fresamento, perfuração e esculpimento.

Plugins

Relatórios

Os relatórios são responsáveis por apresentar **lista de itens** dos projetos de acordo com a necessidade de visualização do cliente.

The image shows a software interface with a report menu and a file explorer. The menu is open, showing a list of report types. A dashed green box highlights the first seven items in the menu. A line connects the bottom of this box to the 'Relatórios' folder in the file explorer. The file explorer shows a table of files in the 'Relatórios' folder.

Nome	Status	Data de modificação	Tipo	Tamanho
Desenhos	✓	07/08/2024 13:40	Pasta de arquivos	
Relatórios	✓	07/08/2024 13:40	Pasta de arquivos	
Projeto - Cozinha	✓	05/08/2024 16:02	Microsoft Edge PDF ...	32 KB

Plugins

Relatório para compra de materiais

promob studio	Empresa:		
	Cliente:	Projeto: Ambiente 3D	
	Arquivo: tmpD392.promob	Data: 15/01/2018	Página: 1/1
	Título/Nome: Relatório para compra de materiais		

Referência	Descrição	Qtd.	UN
CAV	Cavilha 8X30	10	UN
MDF.COR.18.100	Chapa Branco Espessura 18mm	1,5003	M2
MDF.COR.6.100	Chapa Branco Espessura 6mm	0,2703	M2
DOBT	Dobradiça Reta	2	UN
FTPVC.4522.100	Fita de Borda PVC Espessura 0.45x22mm Branco	11,579	M
PARMF	Haste p/ Minifix	8	UN
PGOLA02C	Perfil Puxador Gola	0,396	M
PRE81	Prego 8x1	17	UN
PINMET	Suporte Pino p/ Prateleira	4	UN
TMF18	Tamborfix p/ 18/25mm	8	UN
TFMF.100	Tapa Furo p/ Minifix Branco	8	UN

O relatório exibirá as informações dos **itens comprados** no ambiente.

Plugins

Relatório de fabricação por componentes

promob studio	Empresa:		
	Cliente:	Projeto: Ambiente 3D	
	Arquivo: tmpD392.promob	Data: 15/01/2018	Página: 1/1
	Título/Nome: Relatório de fabricação por componentes		

Bases						
Código	Referência	Descrição	Medida	Qtd.	UN	Usado em
BAS1951A	001.100	Base Inferior	363 x 18 x 550	1	UN	BAL1983A
Fundos						
Código	Referência	Descrição	Medida	Qtd.	UN	Usado em
FUN1954A	501.100	Fundo	384 x 6 x 704	1	UN	BAL1983A
Laterais						
Código	Referência	Descrição	Medida	Qtd.	UN	Usado em
LAT1952A	101.100	Lateral Esquerda	720 x 18 x 550	1	UN	BAL1983A
LAT1953A	101.100	Lateral Direita	720 x 18 x 550	1	UN	BAL1983A
Prateleiras						
Código	Referência	Descrição	Medida	Qtd.	UN	Usado em
PRA1978A	602.100	Prateleira Interna Móvel 18mm	363 x 18 x 499,5	1	UN	BAL1983A
Travessas						
Código	Referência	Descrição	Medida	Qtd.	UN	Usado em
TRA1956A	301.100	Travessa	363 x 18 x 80	1	UN	BAL1983A
PRA1978A	602.100	Prateleira Interna Móvel 18mm	363 x 18 x 499,5	1	UN	BAL1983A

O relatório exibirá **todos os componentes** no ambiente, agrupados pelos respectivos grupos, desconsiderando o módulo pai.

Plugins

Relatório de fabricação por módulo

promob studio	Empresa:			
	Cliente:	Projeto: Ambiente 3D		
	Arquivo: tmpD392.promob	Data: 15/01/2018	Página: 1/1	
	Título/Nome: Relatório de fabricação por módulo			

BAL1983A - Balcão 1 Porta

	Código	Referência	Descrição	Medida	Qtd.	UN
	BAS1951A	001.100	Base Inferior	363 x 18 x 550	1	UN
	FUN1954A	501.100	Fundo	384 x 6 x 704	1	UN
	LAT1952A	101.100	Lateral Esquerda	720 x 18 x 550	1	UN
	LAT1953A	101.100	Lateral Direita	720 x 18 x 550	1	UN
	PAI1973A	1601.100	Painel Porta Inferior Dob Total	680 x 18 x 396	1	UN
	PRA1978A	602.100	Prateleira Interna Móvel 18mm	363 x 18 x 499,5	1	UN
	TRA1955A	201.100	Travessa Frontal	363 x 18 x 80	1	UN
	TRA1956A	301.100	Travessa	363 x 18 x 80	1	UN

O relatório exibirá os **módulos pais**, com imagens dos mesmos, mostrando os detalhes dos **filhos**.

Plugins

Relatório para separação de almoxarifado

promob studio	Empresa:		
	Cliente:	Projeto: Ambiente 3D	
	Arquivo: tmpD392.promob	Data: 15/01/2018	Página: 1/1
	Título/Nome: Relatório para separação de almoxarifado		

Referência	Descrição	Qtd.	UN
CAV	Cavilha 8X30	10	UN
DOBT	Dobradiça Reta	2	UN
PARMF	Haste p/ Minifix	8	UN
PGOLA02C	Perfil Puxador Gola	0,396	M
PINMET	Suporte Pino p/ Prateleira	4	UN
TFMF.100	Tapa Furo p/ Minifix Branco	8	UN
TMF18	Tamborfix p/ 18/25mm	8	UN

O relatório exibirá **todos os itens de almoxarifado** no ambiente.

Plugins

Relatório de bordas

promob studio	Empresa:		
	Cliente:	Projeto: Ambiente 3D	
	Arquivo: tmpD392.promob	Data: 15/01/2018	Página: 1/1
	Título/Nome: Relatório de bordas		

Código	Descrição	Medida	Borda
BAS1951A	Base Inferior	363 x 18 x 550	363+363
LAT1952A	Lateral Esquerda	720 x 18 x 550	720+720 550+550
LAT1953A	Lateral Direita	720 x 18 x 550	720+720 550+550
PAI1973A	Painel Porta Inferior Dob Total	680 x 18 x 396	680+680 396
PRA1978A	Prateleira Interna Móvel 18mm	363 x 18 x 499,5	363+363 499,5+499,5
TRA1955A	Travessa Frontal	363 x 18 x 80	363+363
TRA1956A	Travessa	363 x 18 x 80	363+363

O relatório exibirá **todas as peças no ambiente que possuem bordas** e a quantidade de cada uma.

Plugins

Relatório de tamburatos

promob studio	Empresa:				
	Cliente:	Projeto: Ambiente 3D			
	Arquivo: tmp5175.promob	Data: 09/07/2020			Página: 1/1
	Relatório de tamburatos				

Cód	Descrição	Medida de corte	Medida	Qtd.	UN
TAM0970A	Tamburato Fita de Borda ABS Espessura 0.45x64mm Branco		2750 x 40 x 1850	1	UN
			9360 x 64 x 0,45	9,36	M

O relatório exibirá as informações referentes aos **tamburatos e seus respectivos itens** que compõem o tamburato presente no ambiente.

Plugins

Relatório de itens montados

promob <i>studio</i>	Empresa:		
	Cliente:	Projeto: Ambiente 3D	
	Arquivo: tmp5175.promob	Data: 09/07/2020	Página: 1/1
	Título/Nome: Relatório de itens montados		

Cód	Descrição	Medida	Qtd.	UN	Usado em
GAV0214A	Balcão 2 Gavetões	400 x 720 x 550	1	UN	GAV0214A
BAS0132A	Base Inferior	363 x 18 x 550	1	UN	
FUN0135A	Fundo	384 x 6 x 704	1	UN	
LAT0133A	Lateral Esquerda	720 x 18 x 550	1	UN	
LAT0134A	Lateral Direita	720 x 18 x 550	1	UN	
PAD0144A	Gaveta Telescópica	396 x 356 x 500	1	UN	
PAD0182A	Gaveta Telescópica	396 x 356 x 500	1	UN	
TRA0136A	Travessa Frontal	363 x 18 x 100	1	UN	
TRA0137A	Travessa Traseira	363 x 18 x 100	1	UN	

O relatório exibirá todos os **itens montados** no ambiente.

Especificações Técnicas

Especificações Técnicas

Travessas

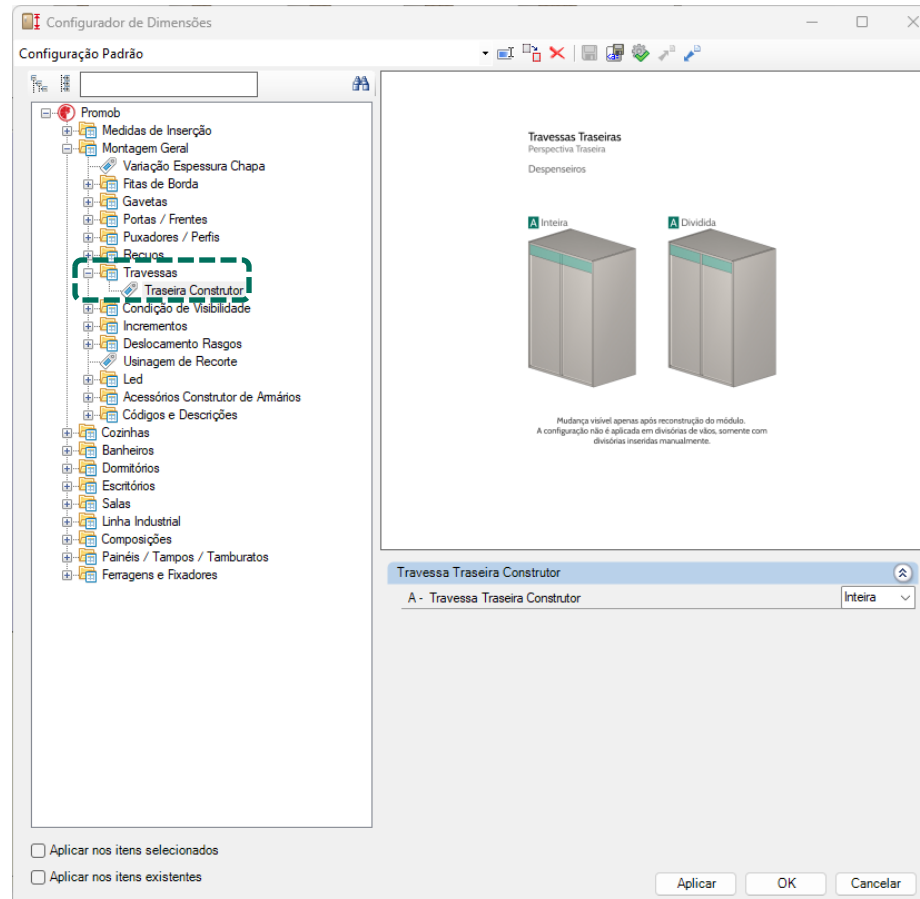

As **travessas** serão definidas através do **Configurador de Dimensões**.

Especificações Técnicas

Travessas

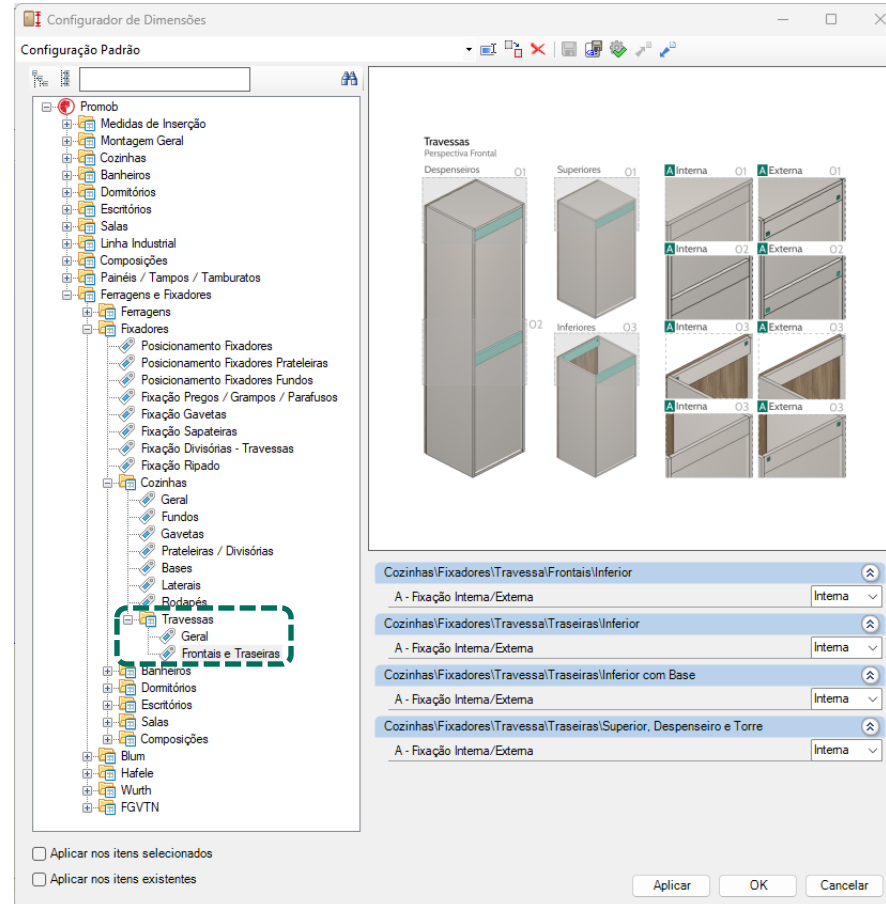

O caminho mostrado acima é o mesmo para as demais linhas de modulação: Banheiros, Dormitórios e Escritórios.

Especificações Técnicas

Rodapés – Módulos de Cozinhas



Recuo
Frontal do Rodapé

Altura do Rodapé

Configurador de Dimensões

Configuração Padrão

Externas
Vista Frontal
Vista Lateral
Vista Frontal Inferiores
Vista Lateral Inferiores
Vista Frontal Superiores
Vista Lateral Superiores

Cozinhas\Dimensões Externas\Altos

A - Despenseiros - Altura	1350
A - Torres - Altura	2200
B - Despenseiros - Profundidade	550

Cozinhas\Dimensões Externas\Inferiores

A - Altura	760
A - Estrados - Altura	150
B - Profundidade	550

Cozinhas\Dimensões Externas\Rodapés

C - Altura	150
D - Recuo Frontal	70

Cozinhas\Dimensões Externas\Superiores

A - Altura	650
A - Altura Basculante Paralelo	430
B - Profundidade	350
B - Profundidade Basculante Paralelo	350

Cozinhas\Dimensões Externas\Tampos

E - Avanço do Tampo	20
F - Espessura da Chapa de Tampo	25

Aplicar nos itens selecionados
 Aplicar nos itens existentes

Aplicar OK Cancelar

Os rodapés serão definidos através do **Configurador de Dimensões**.

Especificações Técnicas

Rodapés – Módulos de Dormitórios

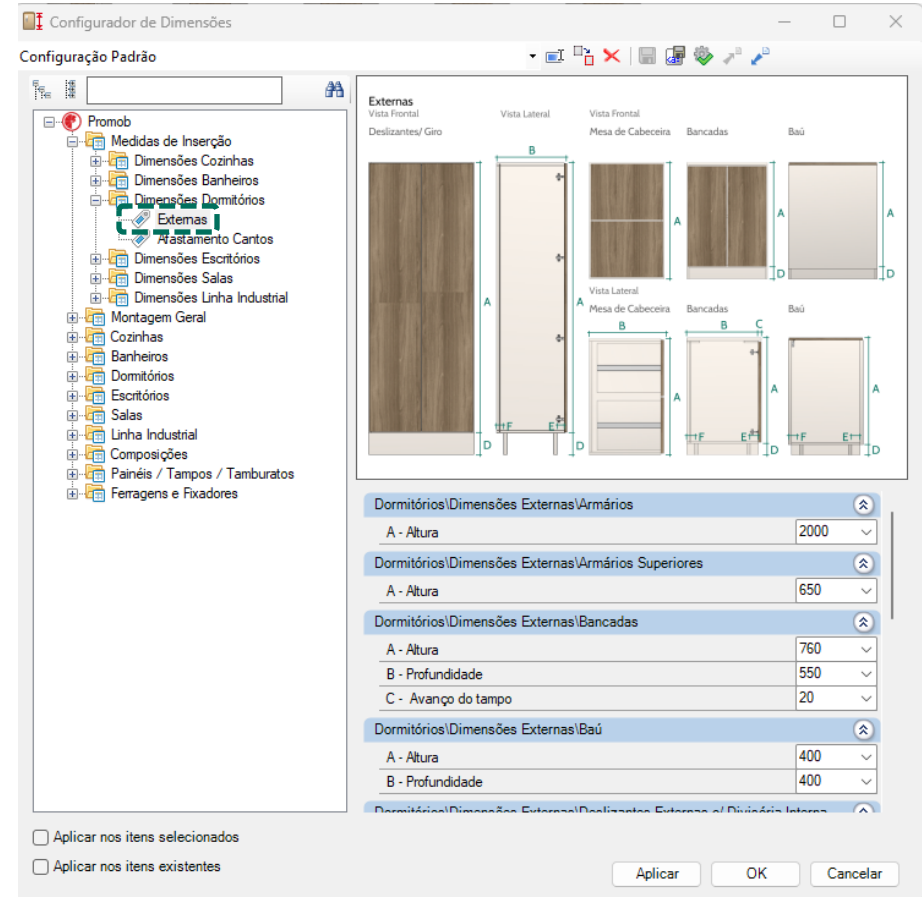
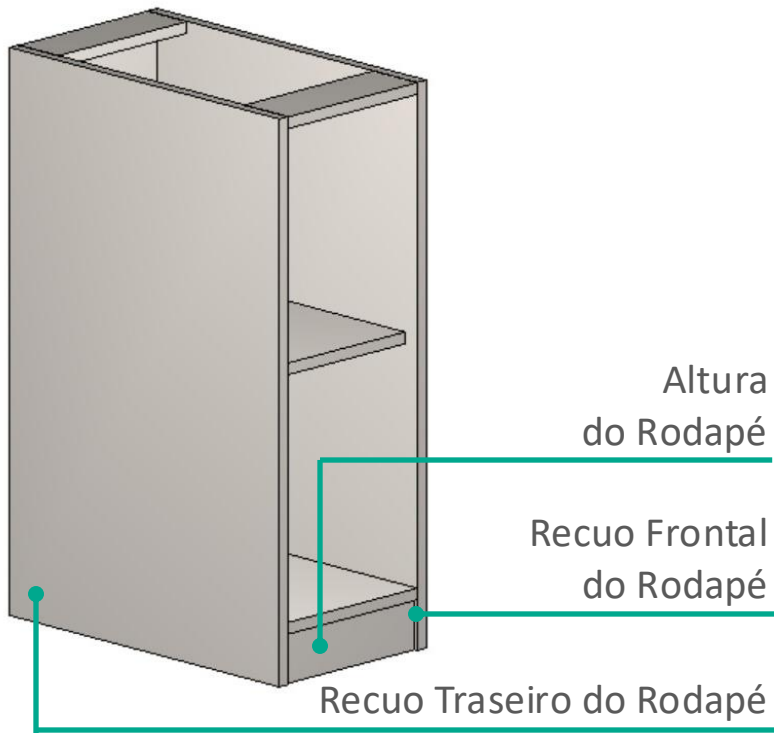

Os rodapés serão definidos através do **Configurador de Dimensões**.

Especificações Técnicas

Puxador Gola



Altura
do Puxador Gola

Configurador de Dimensões

Configuração Padrão

Promob

- Medidas de Inserção
- Montagem Geral
- Variação Espessura Chapa
- Fitas de Borda
- Gavetas
- Portas / Frentes
- Puxadores / Perfis
- Perfis Portas Alumínio
- Portas Alumínio Orçamento
- Puxador Gola**
- Puxador Versatile
- Puxador Udine
- Perfil Y
- Puxador Perfil
- Recuos
- Travessas
- Condição de Visibilidade
- Incrementos
- Deslocamento Rasgos
- Usinagem de Recorte
- Led
- Acessórios Construtor de Amários
- Códigos e Descrições
- Cozinhas
- Banheiros
- Dormitórios
- Escritórios
- Salas
- Linha Industrial
- Composições
- Painéis / Tampos / Tamburatos
- Ferragens e Fixadores

Puxador Gola

Vista Frontal Vista Lat. Vista Frontal Vista Superior Vista Frontal Vista Lat. Vista Frontal

Porta Gola Horizontal O1 Vertical O1 O1 O3 O4

Porta Gola Alumínio Horizontal O2 Vertical O2 O3 O4

Puxador

A - Altura Puxador Gola	35
B - Altura Puxador Gola Portas Alumínio	40
C - Altura Ponteira Puxador Gola	35
D - Espessura Ponteira Puxador Gola	2
E - Desconto Ponteira Puxador Gola	Sim

Aplicar nos itens selecionados
 Aplicar nos itens existentes

Aplicar OK Cancelar

As configurações do **puxador gola horizontal e vertical** podem ser definidas através do **Configurador de Dimensões**.

Especificações Técnicas

Puxador Perfil Y



Altura
do Puxador Y

Configurador de Dimensões

Configuração Padrão

Promob

- Medidas de Inserção
- Montagem Geral
 - Variação Espessura Chapa
 - Fitas de Borda
 - Gavetas
 - Portas / Frentes
 - Puxadores / Perfis
 - Perfis Portas Alumínio
 - Portas Alumínio Orçamento
 - Puxador Gola
 - Puxador Versatile
 - Puxador Udine
 - Perfil Y**
 - Puxador Perfil
- Recuos
- Travessas
- Condição de Visibilidade
- Incrementos
- Deslocamento Rasgos
- Usinagem de Recorte
- Led
- Acessórios Construtor de Armários
- Códigos e Descrições
- Cozinhas
- Banheiros
- Dormitórios
- Escritórios
- Salas
- Linha Industrial
- Composições
- Painéis / Tampos / Tamburatos
- Ferragens e Fixadores

Puxador Y

Perspectiva Frontal Vista Lateral Vista Frontal

Porta Y

01 02 03 04

A B C D E F

Puxador

A - Altura Perfil Y	55
B - Descorto Visual Painel Perfil Y	24
C - Altura Fita Perfil Y	35
D - Utilização Fita Perfil Y	Sim
E - Espessura Fita Perfil Y	1
F - Espessura Ponteira Puxador Perfil Y	1,5

Aplicar nos itens selecionados

Aplicar nos itens existentes

Aplicar OK Cancelar

As configurações do **puxador perfil Y** podem ser definidas através do **Configurador de Dimensões**.

Especificações Técnicas

Definições do Rasgo

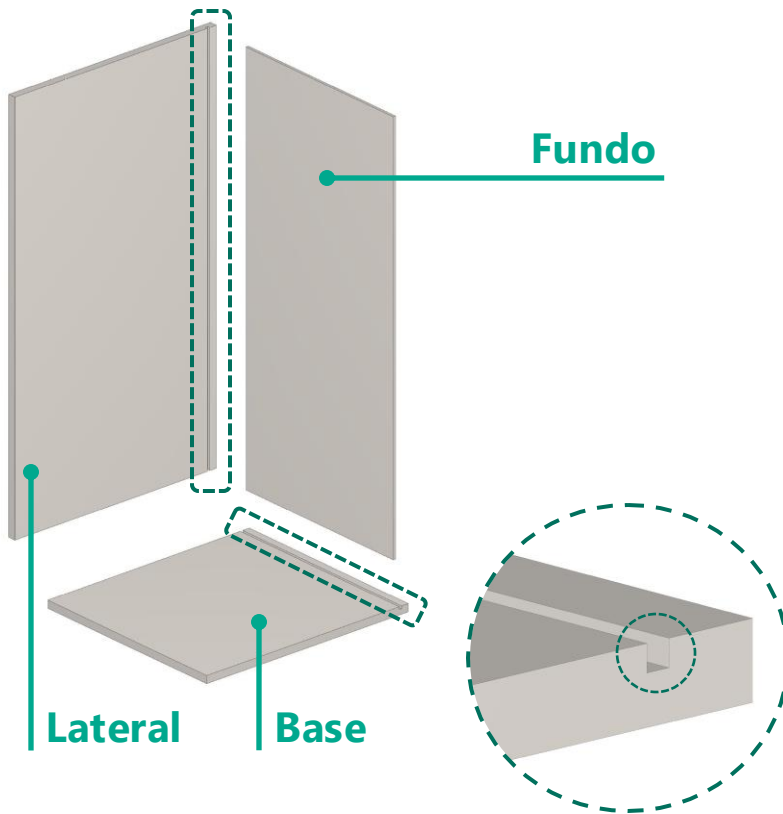

Configurador de Dimensões

Configuração Padrão

Dimensões / Afastamentos

F - Afastamento Superior Travessa Frontal	0,5
G - Afastamento Superior Travessa Traseira	0,5
H - Afastamento Frontal da Travessa Frontal	0
I - Afastamento Traseiro da Travessa Traseira	0
J - Afastamento do Fundo do Móvel - Com Porta	19
J - Afastamento do Fundo do Móvel - Sem Porta	0
K - Folga Superior do Fundo - Com Porta	8
K - Folga Superior do Fundo - Sem Porta	18,5
L - Folga Lateral Fundo - Com Porta	8
L - Folga Lateral Fundo - Sem Porta	18,5
M - Folga Montante Fundo	4
N - Folga Inferior do Fundo - Com Porta	18,5
N - Folga Inferior do Fundo - Sem Porta	18,5
O - Folga do Rasgo na Profundidade	0,5
P - Folga do Rasgo na Largura	0,5
Q - Afastamento Traseiro da Base	0

Aplicar nos itens selecionados
 Aplicar nos itens existentes

Aplicar OK Cancelar

O **Rasgo** é definido pela **espessura do fundo + folga**. As definições são feitas por linhas de modulação através do **Configurador de Dimensões**.

Especificações Técnicas

Gavetas

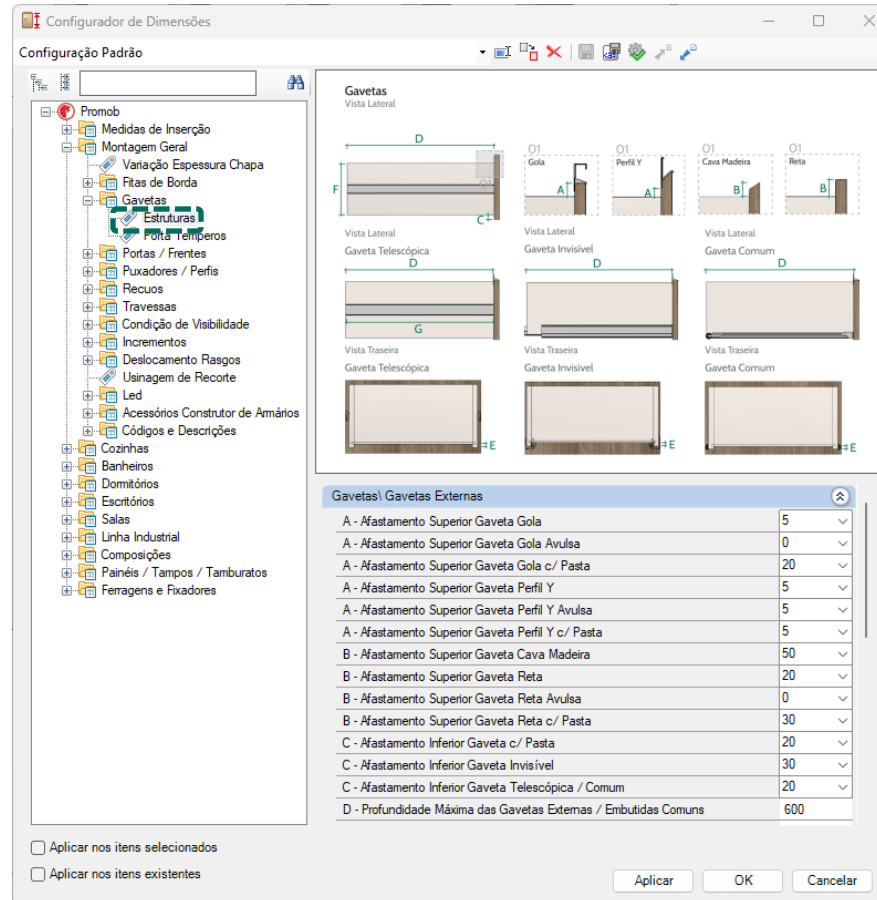

As gavetas serão definidas através do **Configurador de Dimensões**.

Especificações Técnicas

Afastamento de Cantos

Canto Reto

Folga Parede Traseira

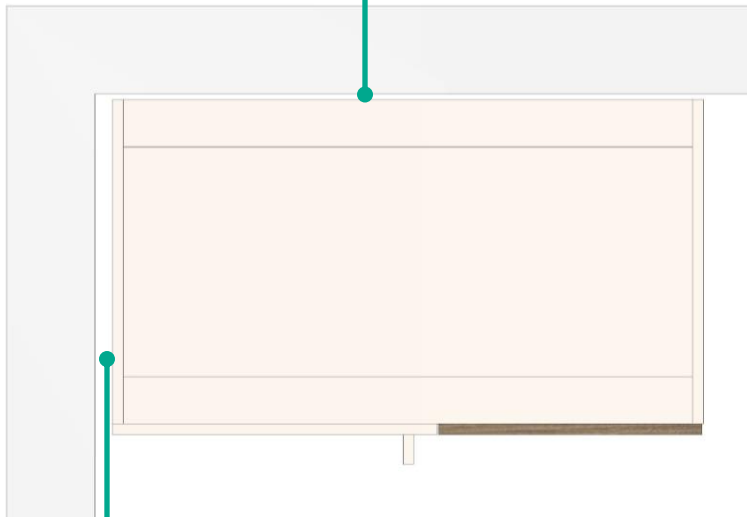

Folga Parede Lateral

Canto L

Folga Parede Traseira

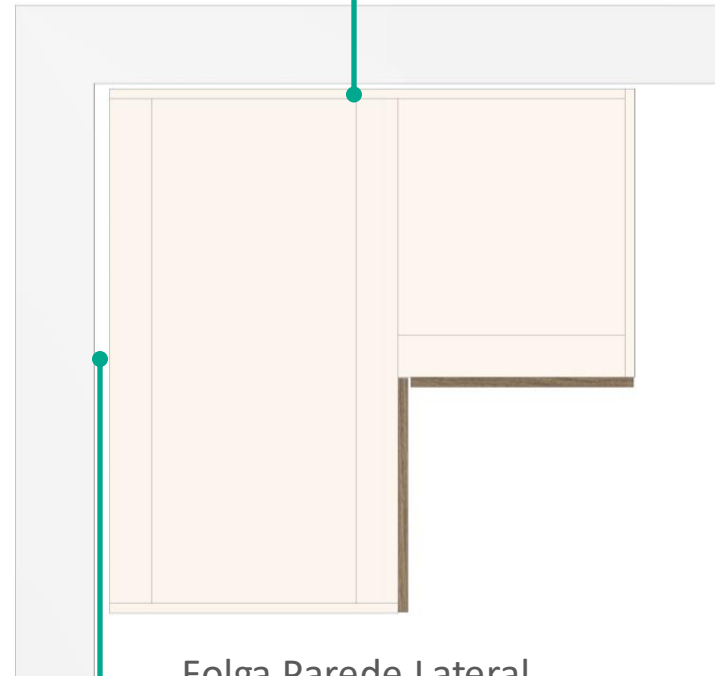

Folga Parede Lateral

Especificações Técnicas

Folga entre Portas Inferiores e Despenseiros

Configurador de Dimensões

Configuração Padrão

Promob

- Medidas de Inserção
- Montagem Geral
- Cozinhas
 - Engenharia
 - Estrutura
 - Folgas
 - Inferiores
 - Aéreos
 - Gavetas
 - Portas Embutidas
 - Portas Deslizantes
 - Gavetas
 - Ajustes Cantos
 - Espessuras
 - Fitas de Borda
 - Cozinha Cava
 - Cozinha Cava Madeira
 - Banheiros
 - Dormitórios
 - Escritórios
 - Salas
 - Linha Industrial
 - Composições
 - Painéis / Tampos / Tamburatos
 - Ferragens e Fixadores

Folgas

Visita Frontal

Inferiores Gaveteiros Despenseiros Cantos L

Cantos Retos Cantoneiras Cantos Obliquos

Cozinhas\Folgas entre Portas

A - Folga Entre Gavetas / Portas	3
B - Folga Central	3
C - Folga Lateral	2
D - Folga Inferior da Porta	2
E - Folga Superior Porta Inferior	3
E - Folga Superior Porta Inferior c/ Base	3

Cozinhas\Folgas entre Portas / Inferiores / Cantos Obliquos / Diagonais

Cozinhas\Folgas entre Portas Inferiores Canto L

Cozinhas\Folgas entre Portas Inferiores Despenseiros

Aplicar nos itens selecionados
 Aplicar nos itens existentes

Aplicar OK Cancelar

A configuração das **folgas** é realizada através do **Configurador de Dimensões** e o caminho mostrado acima é o mesmo para as demais **linhas de modulação**.

Especificações Técnicas

Folga entre Portas Superiores

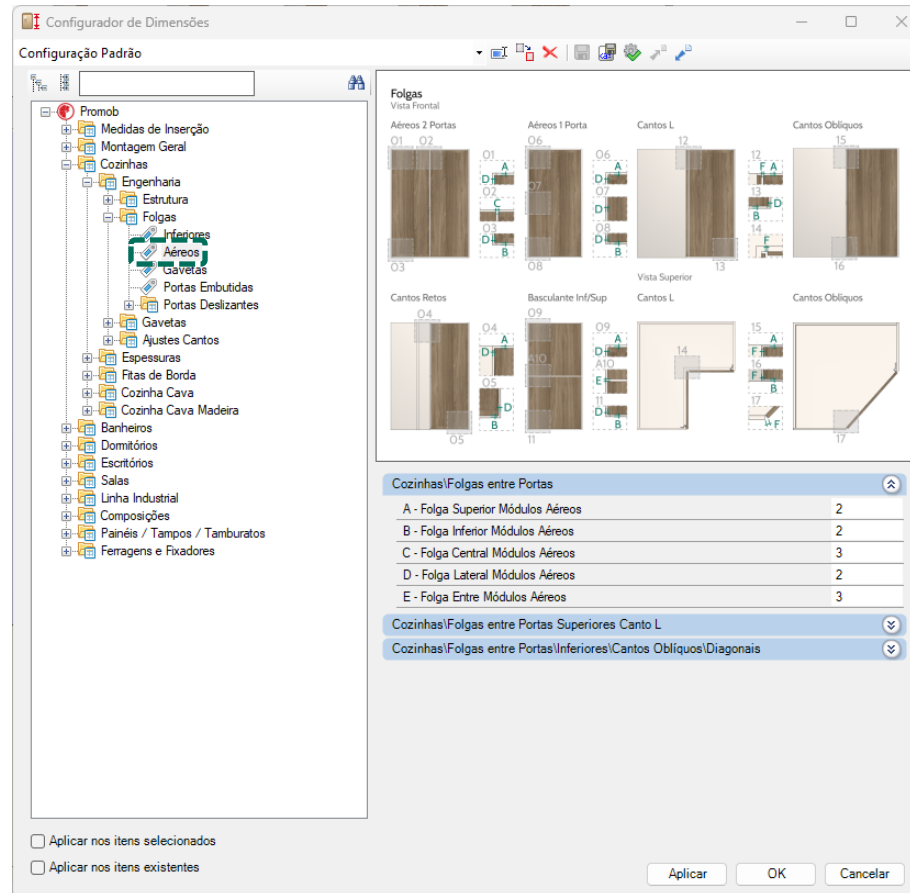

A configuração das **folgas** é realizada através do **Configurador de Dimensões** e o caminho mostrado acima é o mesmo para as demais **linhas de modulação**.

Especificações Técnicas

Folga entre Gavetas

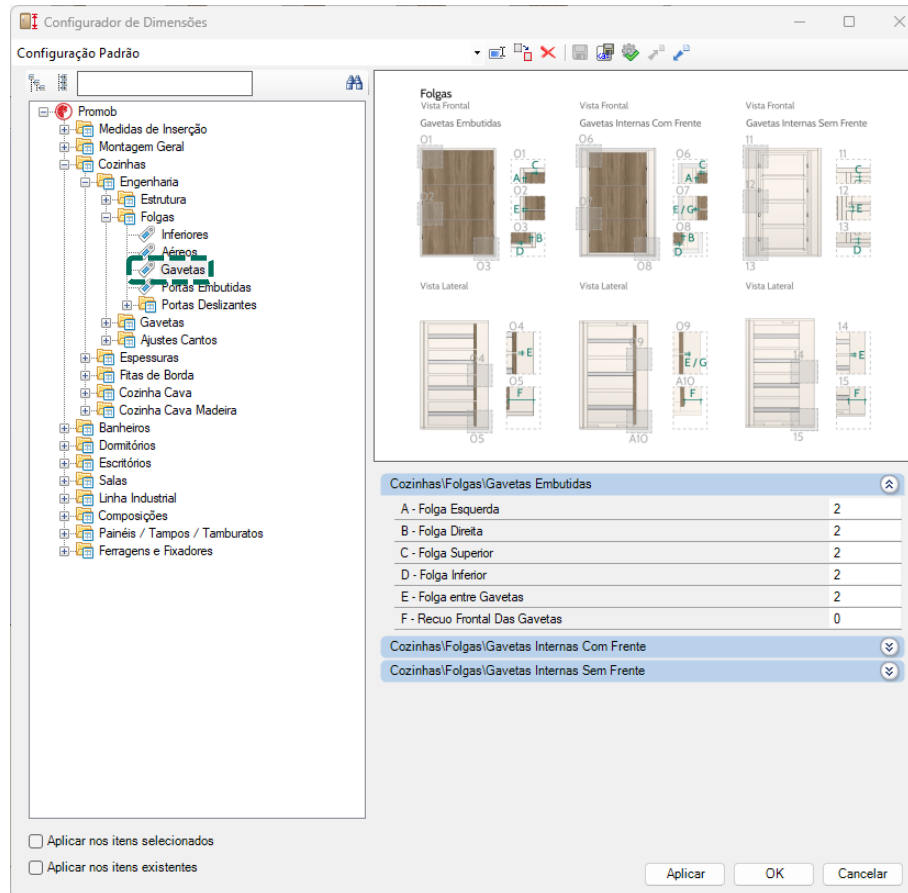

A configuração das **folgas** é realizada através do **Configurador de Dimensões** e o caminho mostrado acima é o mesmo para as demais **linhas de modulação**.

Especificações Técnicas

Folga entre Portas Embutidas

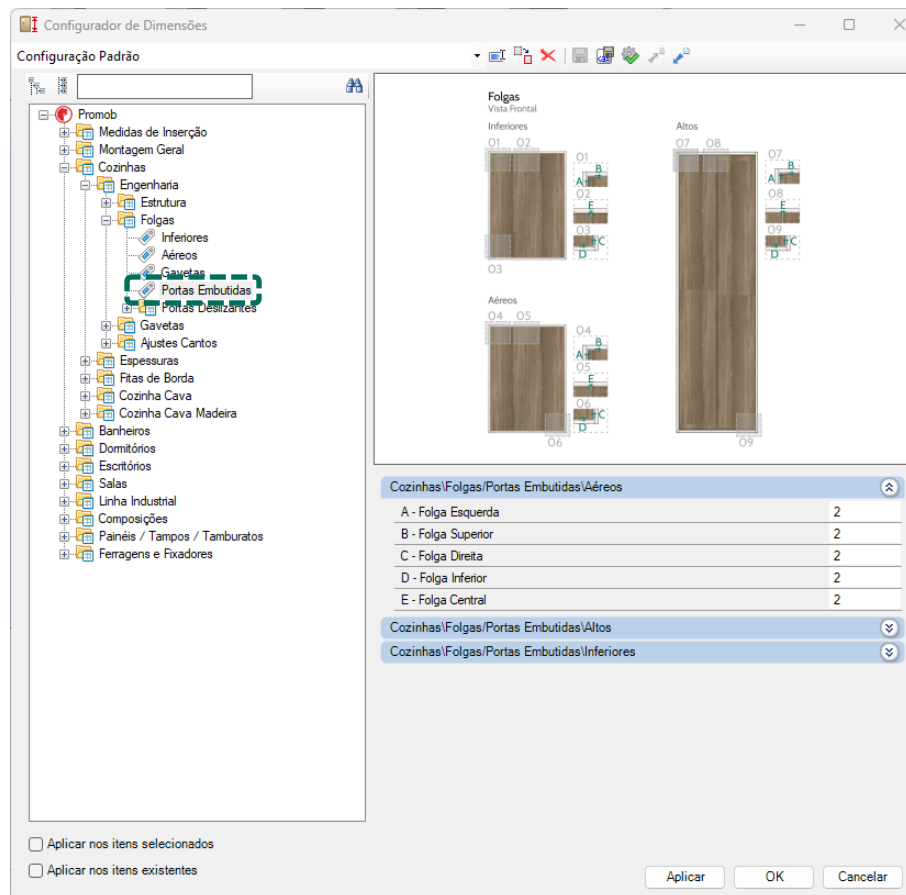

A configuração das **folgas** é realizada através do **Configurador de Dimensões** e o caminho mostrado acima é o mesmo para as demais **linhas de modulação**.

Especificações Técnicas

Recoo Prateleiras



**Recoo Frontal
Adega**

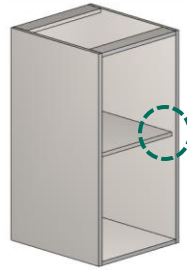

**Recoo Frontal
Balcões**



**Recoo Frontal
Armários s/ portas**

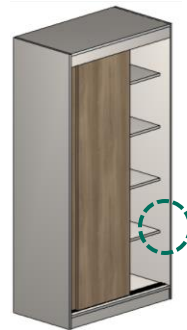

**Recoo Frontal
Armários c/ portas**

Configurador de Dimensões

Configuração Padrão

- Promob
- Medidas de Inserção
- Montagem Geral
 - Variação Espessura Chapa
 - Fitas de Borda
 - Gavetas
 - Portas / Frontes
 - Puxadores / Perfis
 - Recoos
 - Frontais Prateleiras**
 - Frontais Montantes
 - Travessas
 - Condição de Visibilidade
 - Incrementos
 - Deslocamento Rasgos
 - Usinagem de Recorte
 - Led
 - Acessórios Construtor de Armários
 - Códigos e Descrições
- Cozinhas
- Banheiros
- Dormitórios
- Escritórios
- Salas
- Linha Industrial
- Composições
- Painéis / Tampos / Tamburatos
- Ferragens e Fixadores

Prateleiras

Vista Lateral

Prateleiras

Prateleiras p/ Divisória Parcial

Recoo Frontal Prateleiras|Aéreos

A - Adegas / Nichos	45
A - Cantos Retos	0
A - Módulos Aéreos	45
B - Módulos Aéreos p/ Divisória Parcial	100

Recoo Frontal Prateleiras|Banheiros

Recoo Frontal Prateleiras|Cozinhas

Recoo Frontal Prateleiras|Dormitórios

Recoo Frontal Prateleiras|Inferiores

Aplicar nos itens selecionados

Aplicar nos itens existentes

Aplicar OK Cancelar

A configuração dos **recoos das prateleiras** é realizada através do **Configurador de Dimensões**.

Especificações Técnicas

Reco Montantes

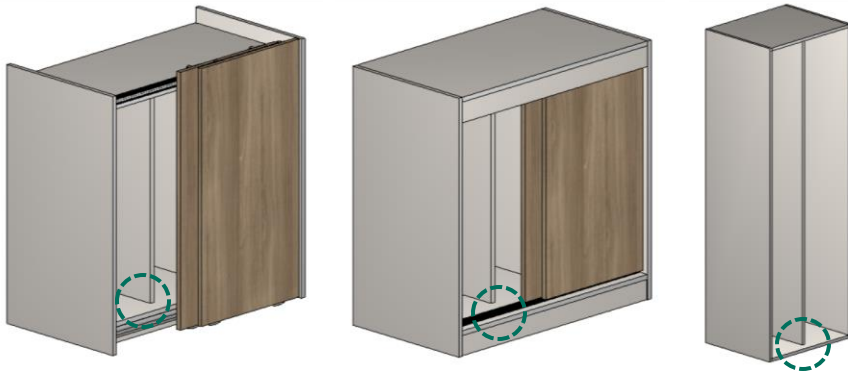

Reco Frontal Armários

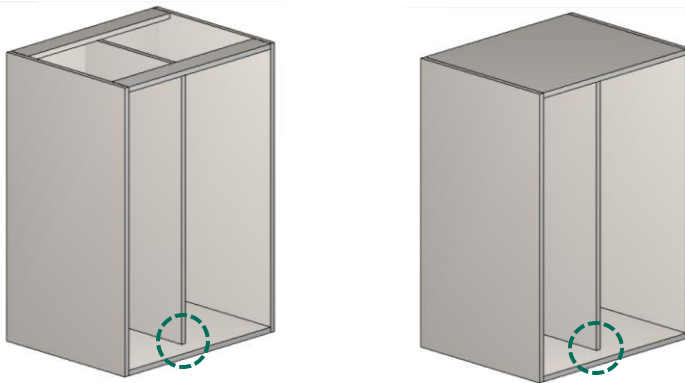

Reco Balcões/Bancadas/Dispenseiros

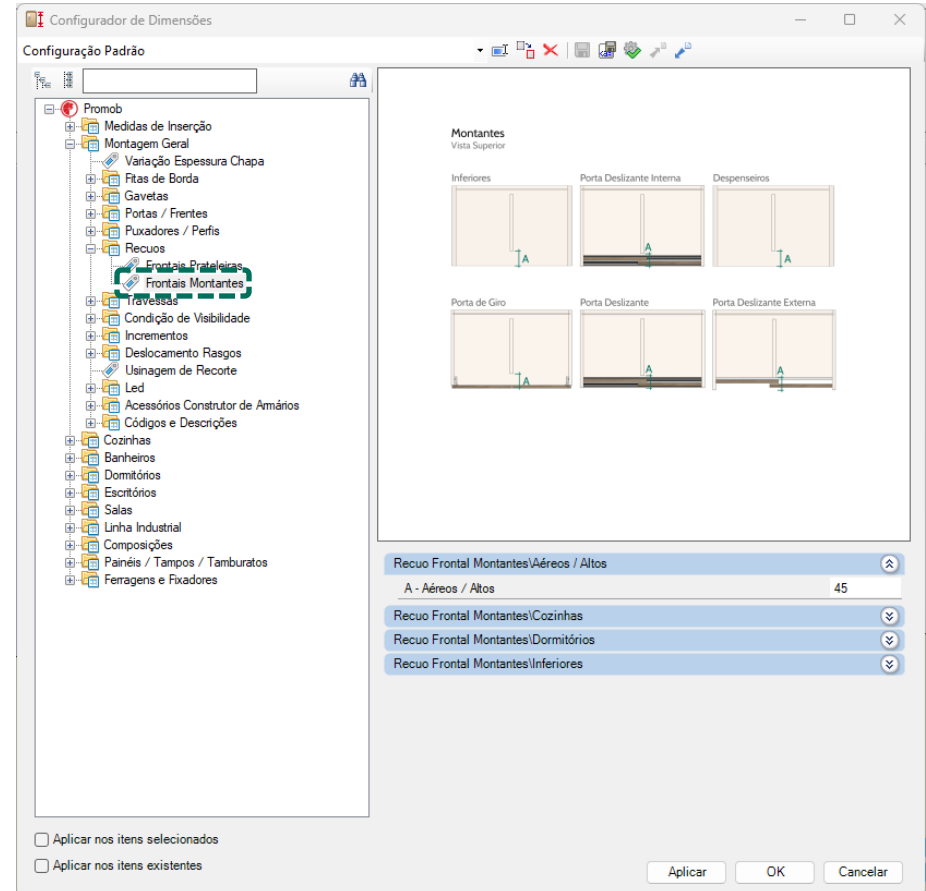

A configuração dos **recuos das prateleiras** é realizada através do **Configurador de Dimensões**.

Especificações Técnicas

Sobre Cortes Fita de Borda

Configurador de Dimensões

Configuração Padrão

Alturas Fitas de Borda
Vista Superior Perspectiva Frontal

Fita de Borda	
A - Altura Fita de Borda p/ Chapa p/ 03mm	19
A - Altura Fita de Borda p/ Chapa de 06mm	19
A - Altura Fita de Borda p/ Chapa de 09mm	19
A - Altura Fita de Borda p/ Chapa de 12mm	19
A - Altura Fita de Borda p/ Chapa de 15mm	19
A - Altura Fita de Borda p/ Chapa de 18mm	22
A - Altura Fita de Borda p/ Chapa de 25mm	29
A - Altura Fita de Borda p/ Chapas Painéis	35
A - Altura Fita de Borda p/ Chapas Tampos Compostos	35
A - Altura Fita de Borda p/ Tamburato	64
A - Altura Fita de Borda p/ Tampos	29
A - Altura Fita de Borda p/ Tampos Escritórios	29
B - Define o Sobre Corte da Fita de Borda	20

Aplicar nos itens selecionados
 Aplicar nos itens existentes

Aplicar OK Cancelar

A edição de **Sobre Cortes** é realizada através do **Configurador de Dimensões**.

Especificações Técnicas

Sobre Cortes Tamburatos

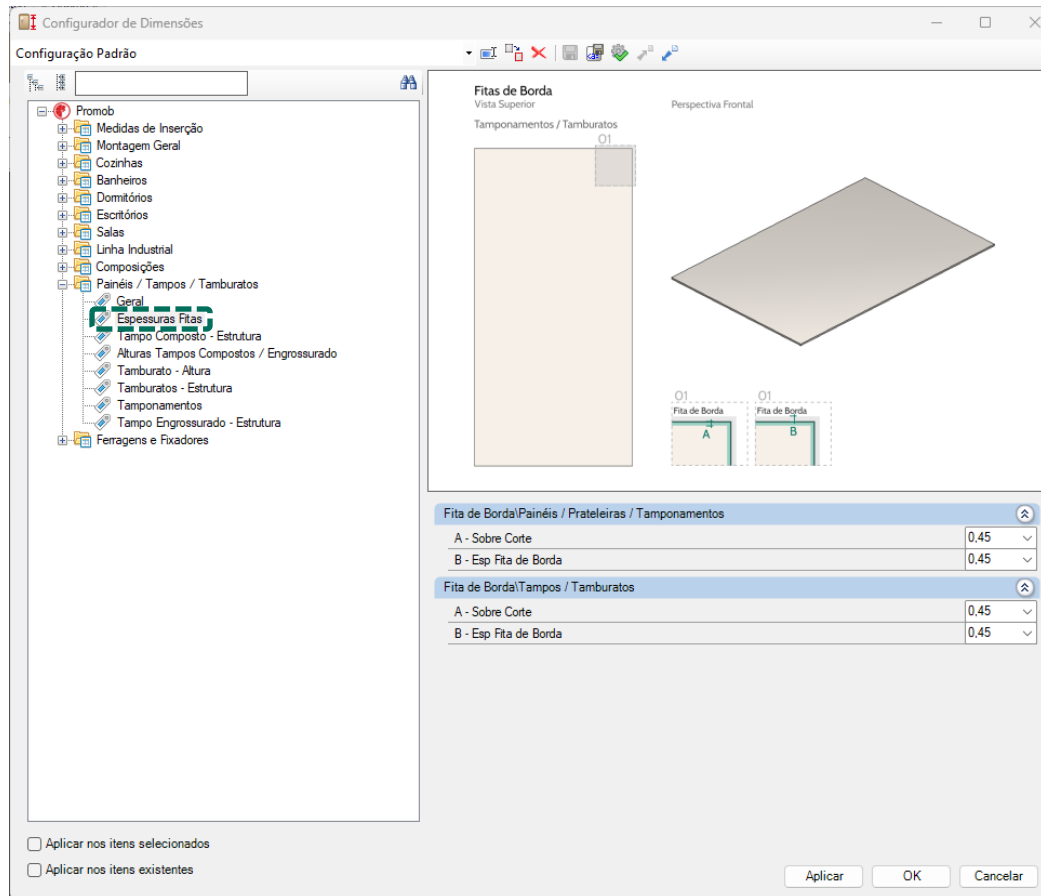

A edição de **Sobre Cortes** é realizada através do **Configurador de Dimensões**.

Especificações Técnicas

Fundos

Configurador de Dimensões

Configuração Padrão

Promob

- Medidas de Inserção
- Montagem Geral
- Cozinhas
- Banheiros
- Dormitórios
- Escritórios
- Salas
- Linha Industrial
- Composições
- Painéis / Tampos / Tamburatos
- Ferragens e Fixadores
 - Ferragens
 - Fixadores
 - Posicionamento Fixadores
 - Posicionamento Fixadores Prateleiras
 - Posicionamento Fixadores Fundos
 - Fixação Pregos / Grampos / Parafusos**
 - Fixação Gavetas
 - Fixação Sapateiras
 - Fixação Divisórias - Travessas
 - Fixação Ripado
 - Cozinhas
 - Banheiros
 - Dormitórios
 - Escritórios
 - Salas
 - Composições
- Blum
- Hafele
- Wurth
- FGVTN

Aplicar nos itens selecionados
 Aplicar nos itens existentes

Fixação de Pregos, Grampos e Parafusos
 Perspectiva Frontal

Prego
 Grampo
 Parafuso

Balcão
 Gaveta

Perspectiva Frontal
 Fundo

Fixadores\Fixadores Pregos / Grampos / Parafusos\Banheiros

A - Distância Primeiro Fixador	50
A - Distância Primeiro Fixador Gaveta	50
B - Distância entre Fixadores	100
B - Distância entre Fixadores Gavetas	100

Fixadores\Fixadores Pregos / Grampos / Parafusos\Composições
 Fixadores\Fixadores Pregos / Grampos / Parafusos\Cozinhas
 Fixadores\Fixadores Pregos / Grampos / Parafusos\Dormitórios
 Fixadores\Fixadores Pregos / Grampos / Parafusos\Escritórios
 Fixadores\Fixadores Pregos / Grampos / Parafusos\Salas

Aplicar OK Cancelar

A folga entre os furos utilizados para prender os fundos é definida através do **Configurador de Dimensões**.

Especificações Técnicas

Sentido Veios Portas



**Portas
com Veios Verticais**

Cozinhas: inferiores, superiores, ilhas, despenseiros, torres e cantoneiras.

Banheiros: inferiores e superiores.

Dormitórios: superiores, bancadas, mesas de cabeceira, cantos e armários (Construtor de Armários).

Escritórios: armários (Construtor de Armários).

Especificações Técnicas

Variação na Espessura

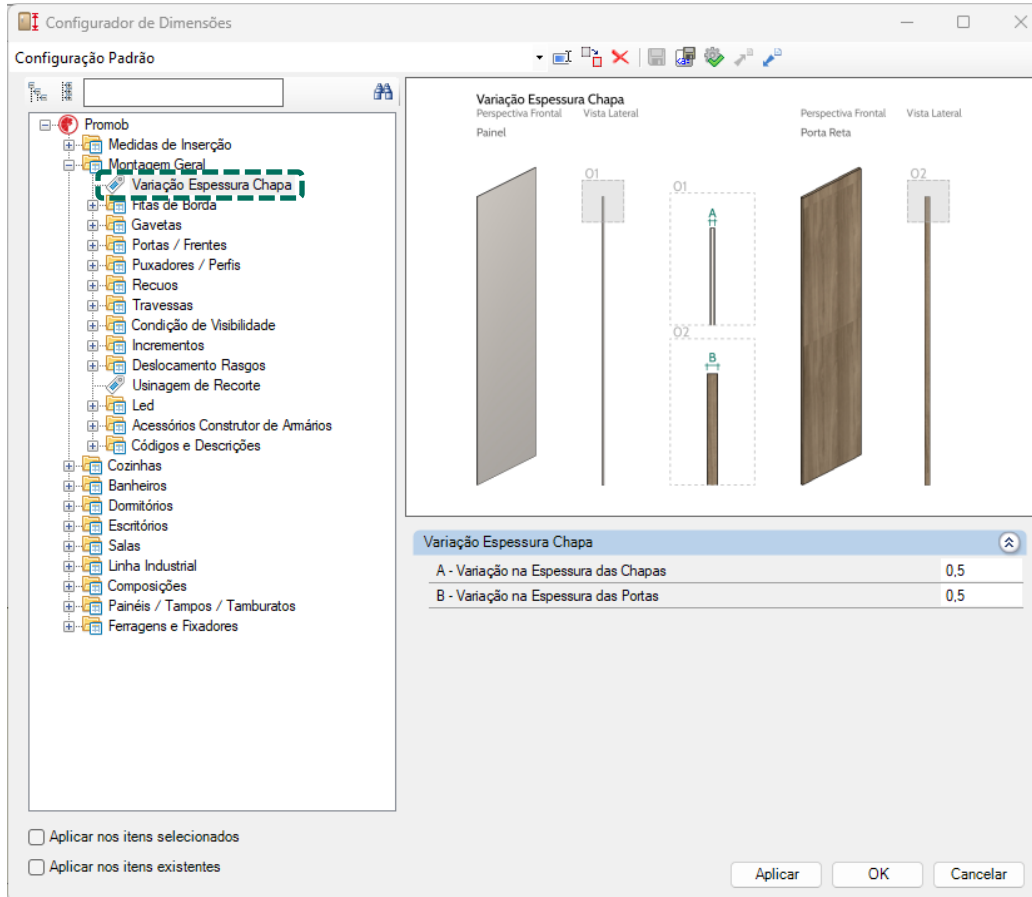

A **variação na espessura** de chapa será definida através do **Configurador de Dimensões**.

Especificações Técnicas

Perfil Alumínio

Configurador de Dimensões

Configuração Padrão

Promob

- Medidas de Inserção
- Montagem Geral
 - Variação Espessura Chapa
 - Fitas de Borda
 - Gavetas
 - Portas / Frentes
 - Puxadores / Perfis
 - Perfis Portas Alumínio**
 - Portas Alumínio Orçamento
 - Puxador Gola
 - Puxador Versatile
 - Puxador Udine
 - Perfil Y
 - Puxador Perfil
- Recuos
- Travessas
- Condição de Visibilidade
- Incrementos
- Deslocamento Rasgos
- Usinagem de Recorte
- Led
- Acessórios Construtor de Amários
- Códigos e Descrições
- Cozinhas
- Banheiros
- Domitórios
- Escritórios
- Salas
- Linha Industrial
- Composições
- Painéis / Tapos / Tamburatos
- Ferragens e Fixadores

Portas Alumínio

Vista Frontal Vista Lateral

Perfil 45

Vista Frontal Vista Lateral

Perfil Borda

Vista Frontal Vista Lateral

Perfil 50

Vista Frontal Vista Lateral

Perfil 60

Estruturas

A - Perfil 45	5
B - Perfil Borda	2
C - Perfil 50	45
D - Perfil 60	30

Aplicar nos itens selecionados

Aplicar nos itens existentes

Aplicar OK Cancelar

Os perfis de portas em alumínio serão definidos através do **Configurador de Dimensões**.

Sugestão de Cadastro de Ferramentas

Ferramenta	Sentido	Tipo	Quantidade	Aplicação
Broca \varnothing 35mm	Dir/Esq	Não passante	2 pçs - 1 de cada	Furação caneco da dobradiça
Broca \varnothing 8mm	Dir/Esq	Passante	2 pçs - 1 de cada	Marcações
Broca \varnothing 8mm	Dir/Esq	Não passante	4 pçs - 2 de cada	Furação de cavilha de face, topo e parafuso do minifix
Broca \varnothing 5mm	Dir/Esq	Passante	2 pçs - 1 de cada	Marcações
Broca \varnothing 5mm	Dir/Esq	Não passante	4 pçs - 2 de cada	Furação parafuso minifix de face e topo
Broca \varnothing 15mm	Dir/Esq	Não passante	2 pçs - 1 de cada	Furação Minifix
Broca \varnothing 20mm	Dir/Esq	Não passante	2 pçs - 1 de cada	Furação de VB
Serra \varnothing 120mm - Espessura 3.2mm	-	-	1 peça	Rasgos de encaixe dos fundos

Esta planilha é uma sugestão de ferramentas para realizar operações possíveis de ser configuradas no Maker BR e executadas em seu maquinário. Fica de total responsabilidade do cliente a aquisição e organização em relação às operações.



promob
A **Cyncly** Company