



promob | Maker
A 2020 COMPANY

promob
software solutions

A 2020 Company

Data: 04/2024

Revisão: 00

Versão do Maker BR: V.13 R.17

Guia Promob
Maker BR

Índice

- [Promob Maker](#)
- [Composição do Produto](#)
- [Introdução ao Promob](#)
- [Características Gerais da Biblioteca](#)
- [Ferragem](#)
- [Linha Cozinha](#)
- [Cozinha Cava](#)
- [Cozinha Cava Madeira](#)
- [Linha Banheiro](#)
- [Linha Dormitório](#)
- [Linha Escritório](#)
- [Linha Sala](#)
- [Linha Painéis](#)
- [Composições](#)
- [Usinagens Avulsas](#)
- [Parceiros](#)
- [Orçamento](#)
- [Plugins](#)
- [Especificações Técnicas](#)

Promob Maker

Dicas de utilização:

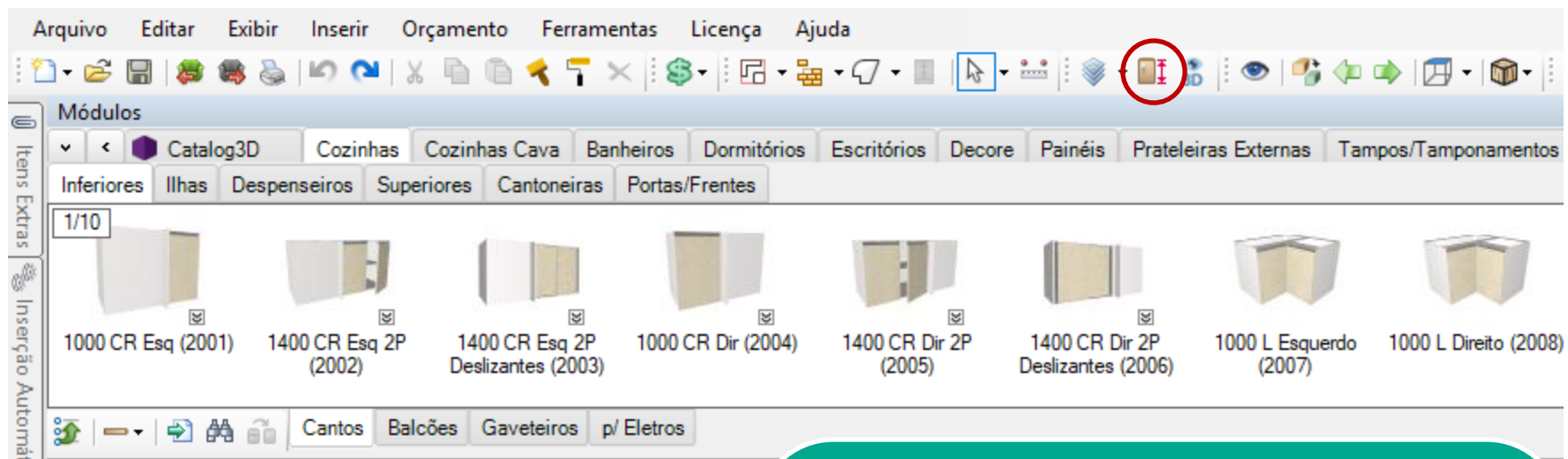

Configurador de Dimensões

É uma ferramenta que permite realizar ajustes nas medidas padrões das linhas de modulação. É possível definir qual a altura dos balcões inferiores, profundidades dos armários, entre outros, antes de começar a modular ou após finalizar o projeto.

Promob Maker

Dicas de utilização:

Configurador de Dimensões

Configuração Padrão

Promob

- Medidas de Inserção
- Dimensões Cozinhas
 - Externas
 - Afastamento Cantos
 - Gaveta Porta Latas
- Dimensões Banheiros
 - Externas
- Dimensões Domitórios
 - Externas
 - Afastamento Cantos Armários
 - Afastamento Cantos Bancadas
- Dimensões Escritórios
 - Externas
- Mesas
- Montagem Geral
- Cozinhas
- Banheiros
- Dormitórios
- Escritórios
- Composições
- Painéis / Tampos / Tamburatos
- Ferragens e Fixadores

Diversos

A - Dimensão da Travessa Frontal	▼
A - Tipo Lateral	▼
B - Dimensão da Travessa Traseira	▼
B - Módulo com Fundo	▼
B - Quantidade de parafusos nos conjuntos de dobradiças	▼
C - Base Superior ou Travessa Superior	▼
C - Dimensão da Travessa Lateral Vertical	▼
C - Sentido da Travessa Frontal	▼
D - Afastamento Superior Travessa Frontal	▼
D - Sentido Travessa Traseira	▼
E - Afastamento Superior Travessa Traseira	▼
F - Afastamento Frontal da Travessa Frontal	▼
G -	

Aplicar nos itens selecionados

Aplicar nos itens existentes

Configurador de Dimensões

Ao abrir a ferramenta você será direcionado para esta tela, onde será possível realizar as configurações desejadas através da árvore de navegação. Como citado anteriormente, edições de profundidade, altura, espessura de painéis/chapas, folgas e encaixes poderão ser realizadas através do **Configurador**.

Promob Maker

Dicas de utilização:

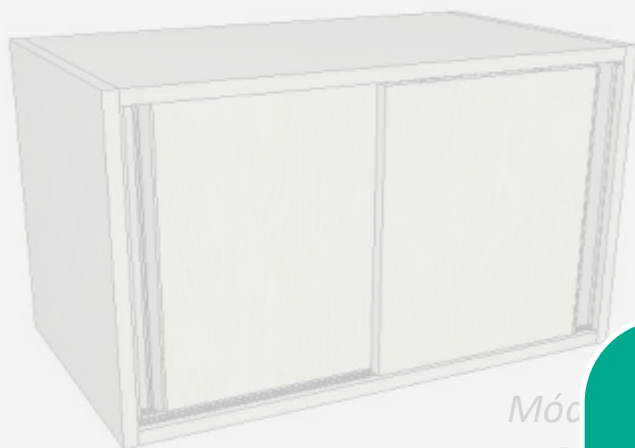

Módulo
D

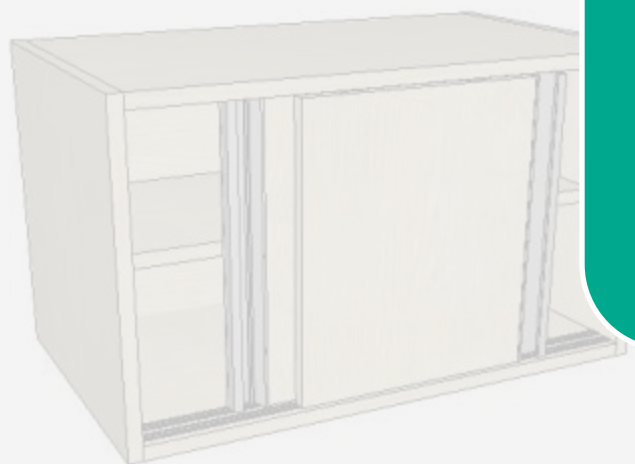

Dimensões Externas		
	Mínimo	Máximo
Largura	600	1200
Altura	1000	1500
Profundidade	400	600

Configurador de Dimensões

Você encontrará esta marca no canto inferior direito de alguns slides no decorrer deste Manual. Isso significa que o conteúdo existente no slide encontra-se disponível para edição no **Configurador de Dimensões**.

deslizantes
as mesmas
Dimensões

(que ficam
com furação

apenas em portas de madeira



Promob Maker

- Solução para venda (projeto) e produção de móveis. Composto por **modulação padrão** com modelo construtivo que reflete as melhores práticas de mercado.



Composição do Produto

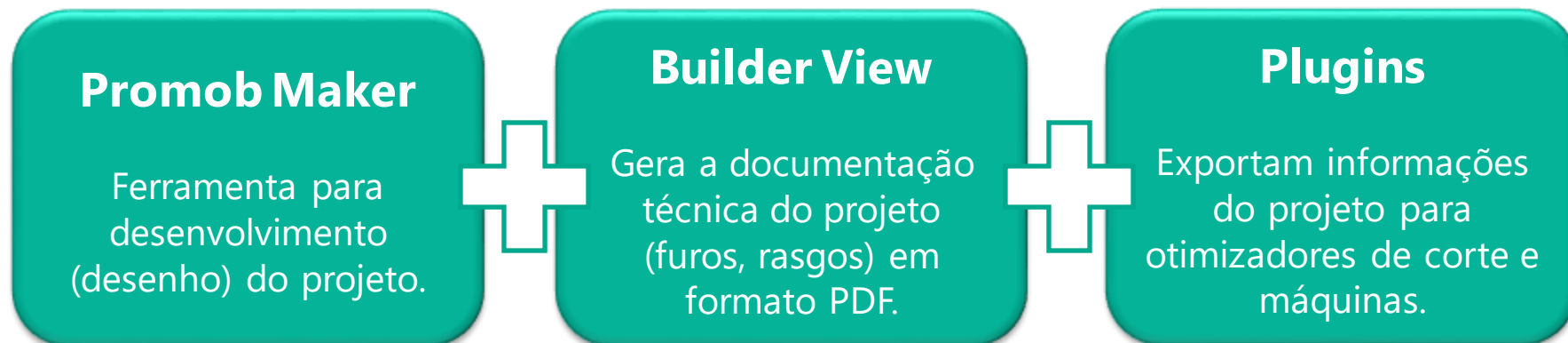

Introdução ao Promob

Recursos básicos do Promob necessários para entender as opções disponíveis no Promob Maker.

Distribuição de Módulos



600 2P (2107)

Abreviatura

(dimensão do módulo + breve descrição + código)

Slide (imagem do módulo)

Indicador de valores propostos

(dimensões que o módulo pode ser inserido no projeto)

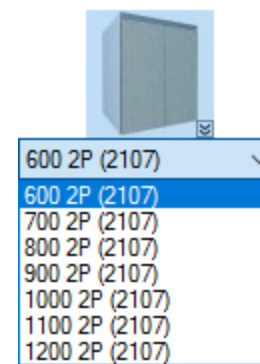

Dimensões

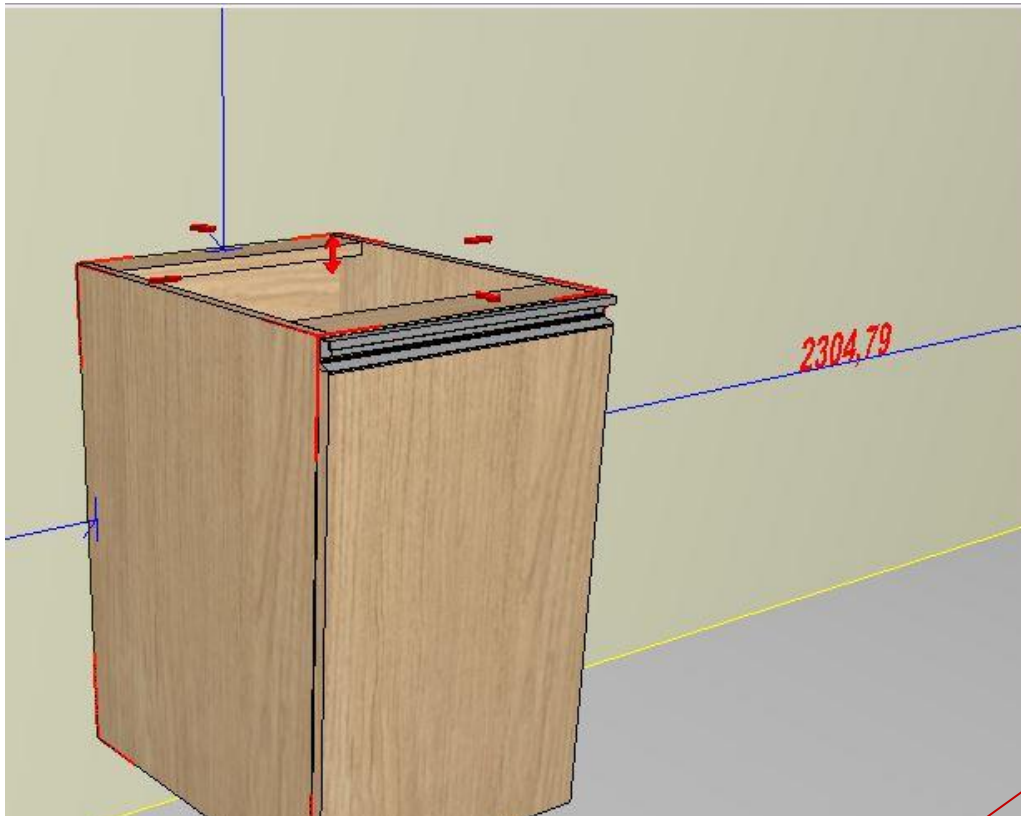

As dimensões do módulo inserido no projeto ficam disponíveis para consulta/edição no painel de ferramentas à direita, de **acordo com valores mínimos e máximos predefinidos para cada módulo.**

Ferramentas - Propriedades

- Aberturas
- Agregados
- Arranjo
- Modelos
- Movimentação
- Propriedades

Avançado

Módulo | Materiais

Cotas

Afastamento Parede	0
Cota Anterior	2095,21
Cota Inferior	150
Cota Posterior	2304,79
Cota Superior	1730

Dimensões

Largura	450
Altura	720
Profundidade	550
Escalar	Não

etc Outras

Camada	Cozinhas
Observações	

Perfurante

Furar	Não
Profundidade	0

Aberturas

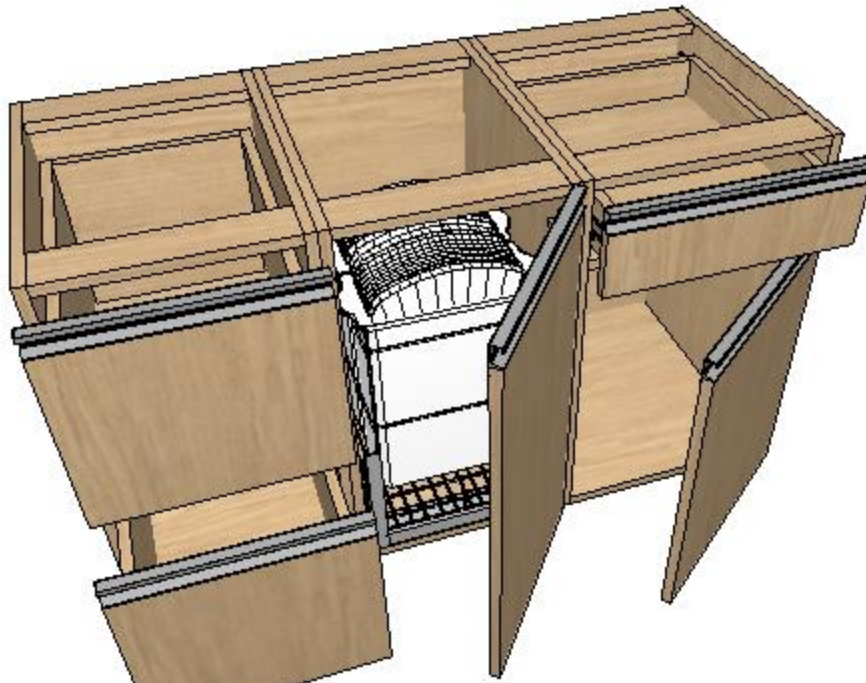

A ferramenta **Aberturas**, à direita, simula a abertura dos módulos inseridos no projeto. Pode ser aplicada somente no módulo selecionado ou em vários módulos ao mesmo tempo mantendo a parede selecionada.

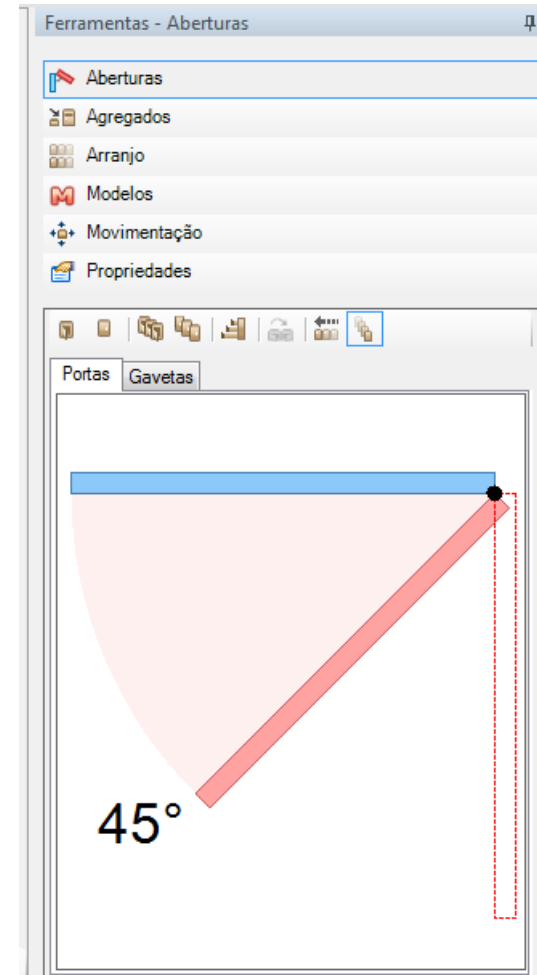

Inversão de Aberturas

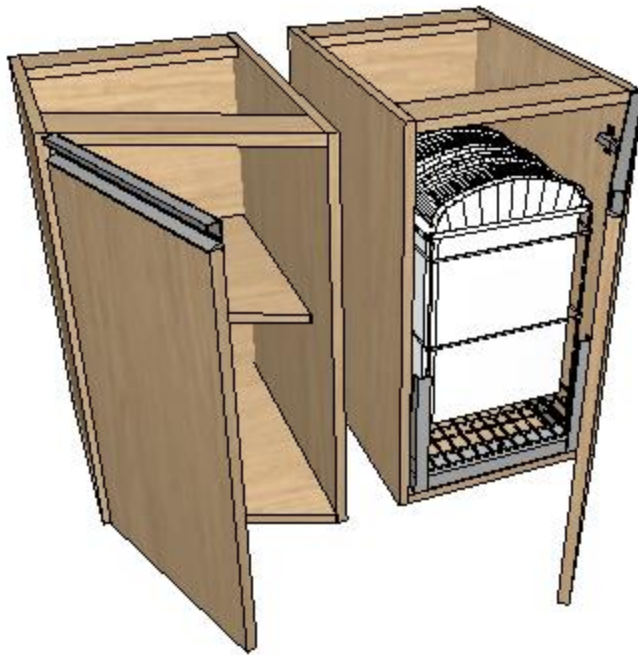

Com o módulo fechado, **clique duas vezes** na porta que deseja inverter e pressione a *letra i* no teclado, ou clique com o botão direito na porta selecionada e clique na opção *Espelhar*.

Agregados

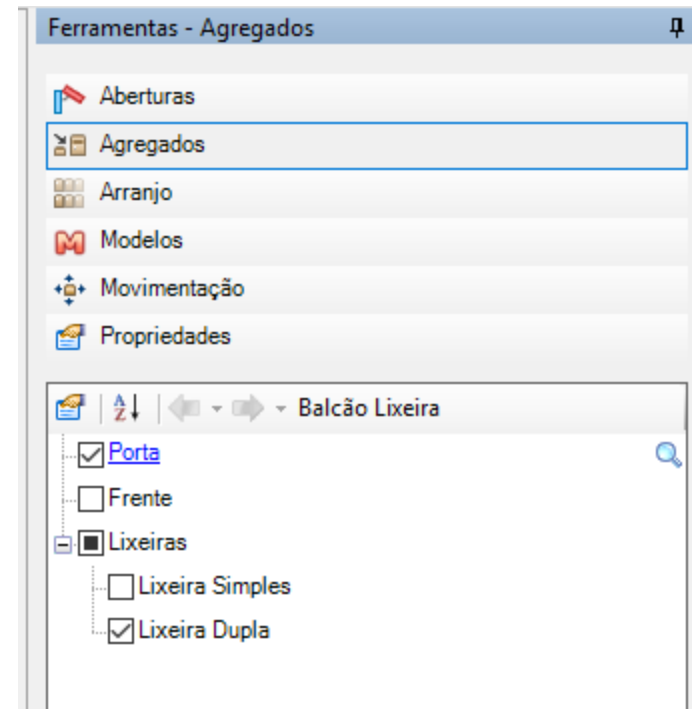
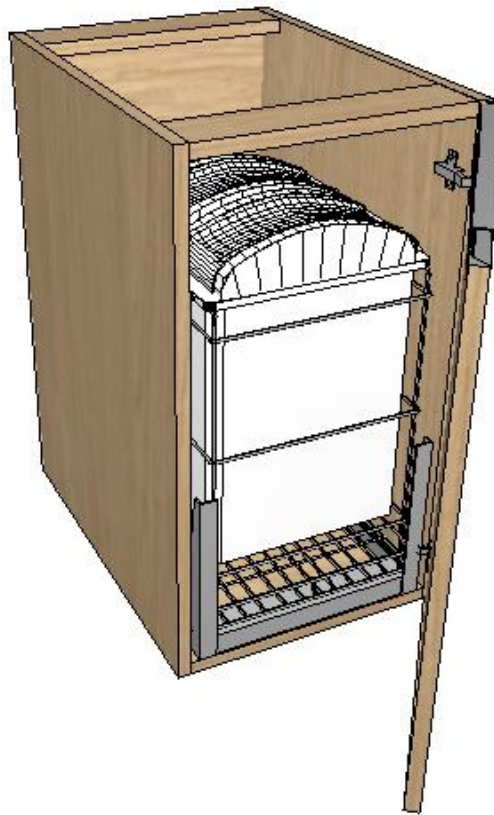

Itens que compõem ou acompanham o módulo que podem ser acrescentados ou removidos.

Explodir Módulos

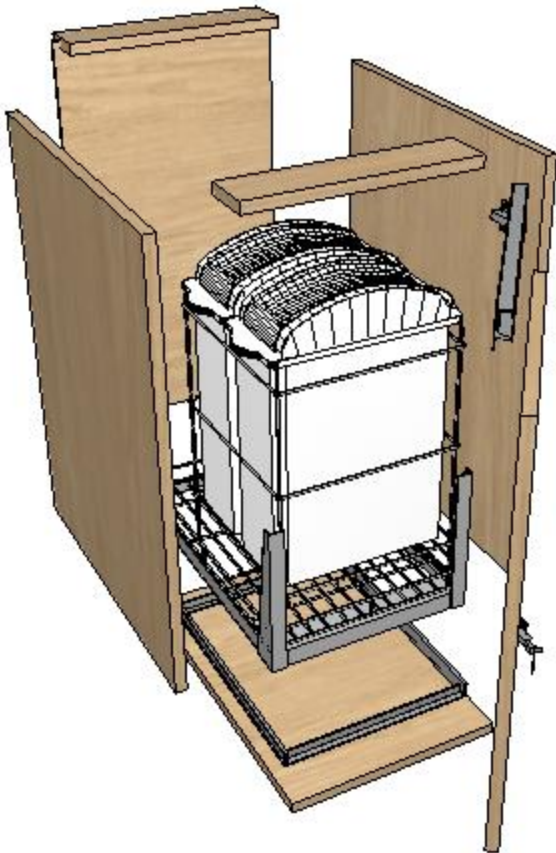

Facilita a visualização da composição do módulo.

Para explodir:

Clique com o botão direito no módulo e selecione a opção *Explodir*.

Para desfazer a explosão:

Clique com o botão direito no módulo explodido e selecione *Desfazer Explodir*.

Visualizar Acessórios

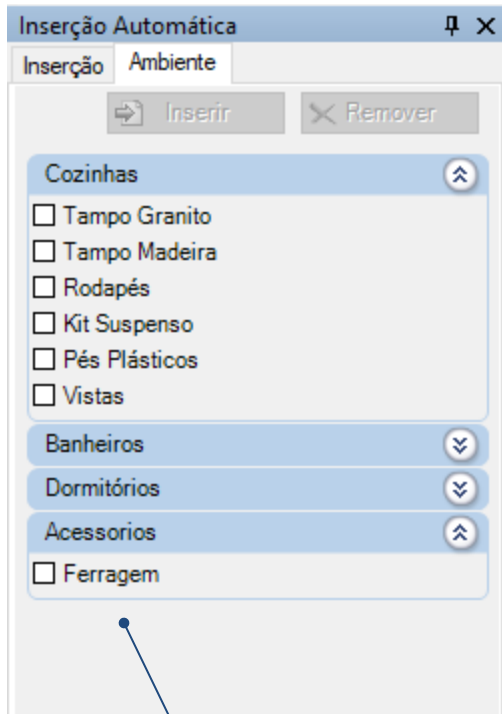

O tipo de ferragem é inserida conforme definição do cliente.

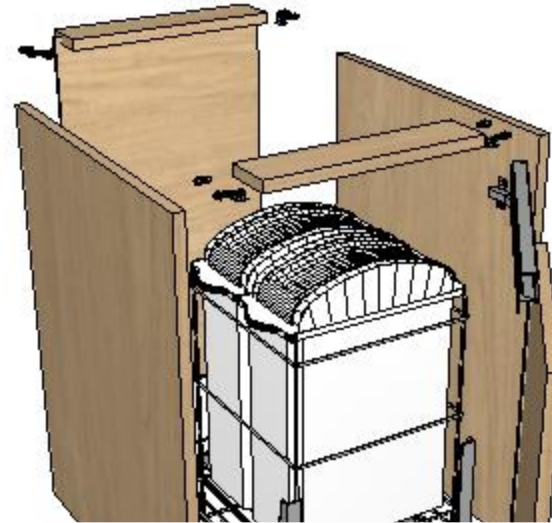

Na ferramenta **Inserção Automática**, aba **Ambiente**, os acessórios podem ser inseridos para visualização no projeto, no entanto, vale lembrar que esta inserção deixa o projeto mais lento em função da quantidade de detalhes.

A definição de furos ou posicionamento dos acessórios no módulo não dependem desta inserção.

Acabamentos

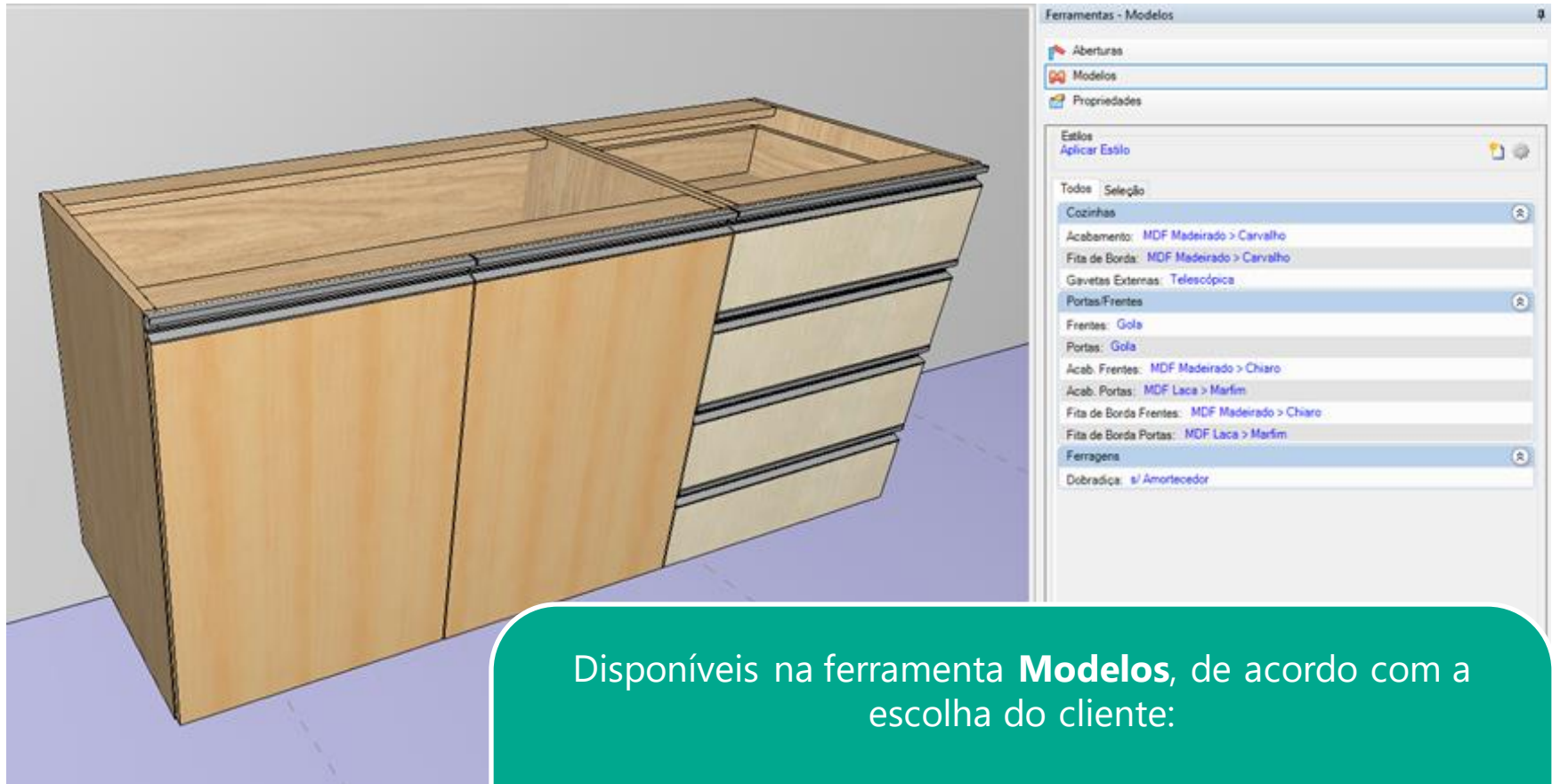

Disponíveis na ferramenta **Modelos**, de acordo com a escolha do cliente:

- ✓ 20 opções de acabamentos;
- ✓ 20 opções de acabamentos para a fita de borda;
- ✓ 20 opções de acabamentos para a fita de borda frontal;
- ✓ 6 opções de vidro.

Acabamentos

Na aba de ferramentas **Modelos** é possível alterar individualmente os modelos de acabamento da caixa do módulo, corpo da gaveta e frentes das gavetas.

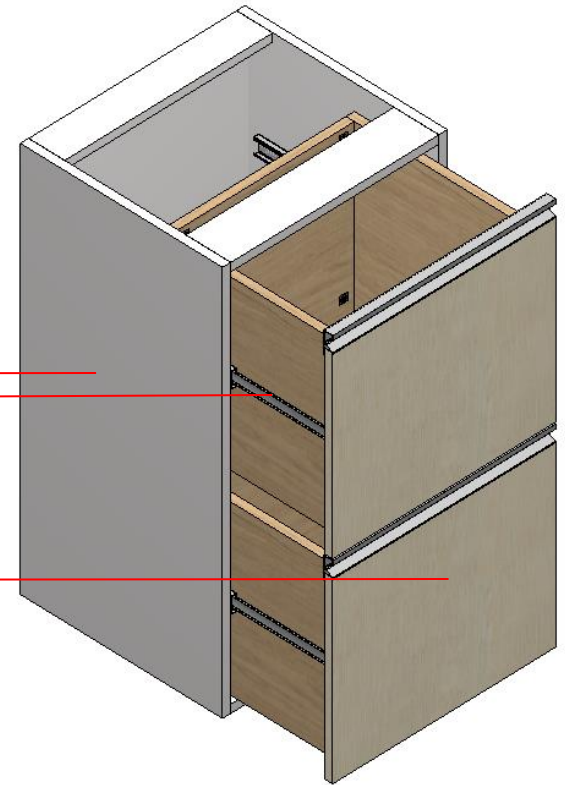
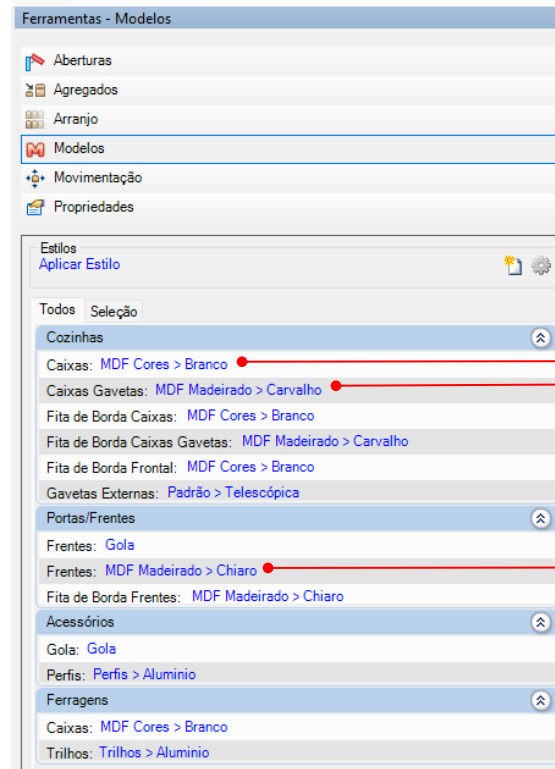

Características Gerais da Biblioteca

Ferragens disponíveis para fixação de caixas e gavetas



- O sistema de fixação é definido para o sistema, não sendo uma configuração no projeto.
- Pode ser escolhido uma fixação primária e como fixação secundária a opção de utilizar cavilhas ou parafusos.
- O sistema de fixação é aplicado nas linhas disponíveis na biblioteca de módulos do Promob Maker, podendo ser diferentes umas das outras.

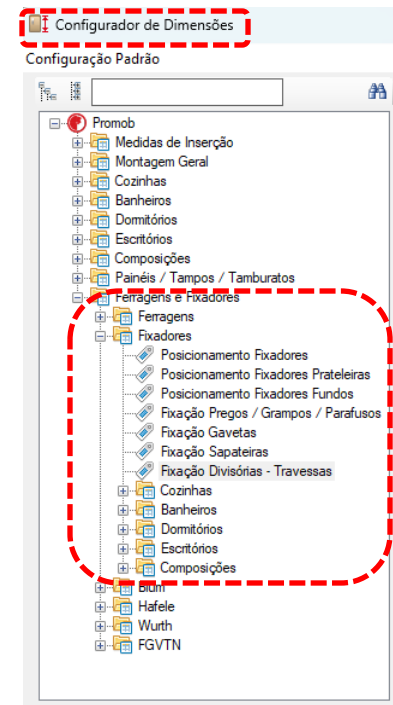
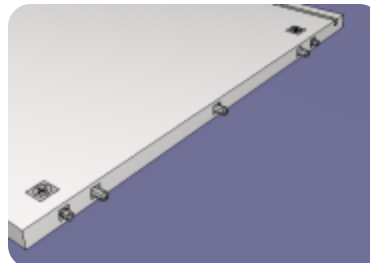
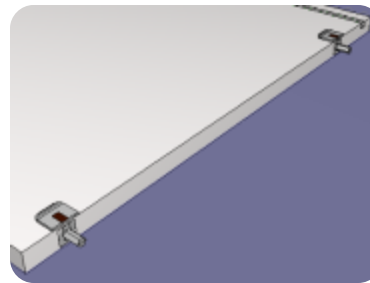

Face de inserção de fixadores

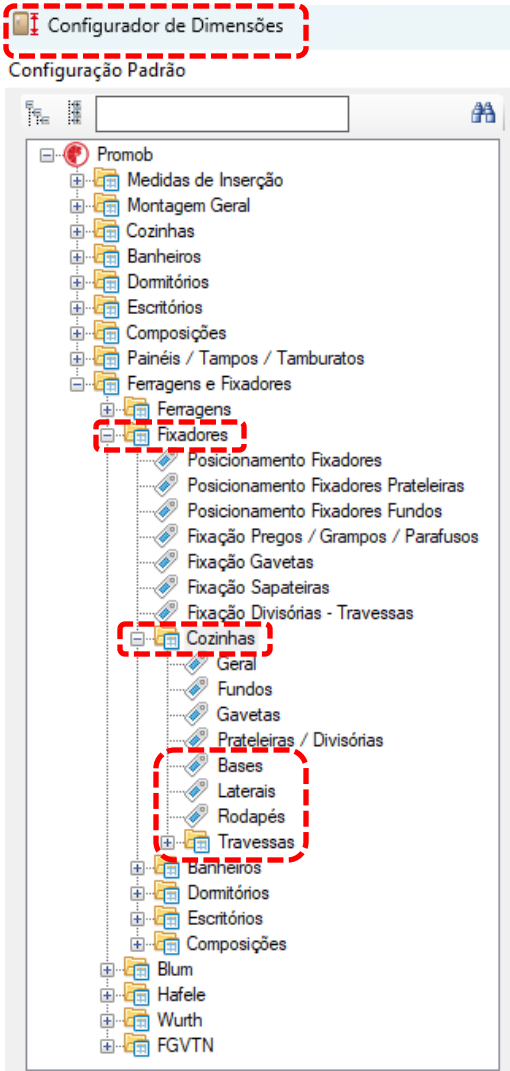

- Pode ser alterada a face de inserção dos fixadores nas peças, alternando entre interna e externa.

A face de inserção das fixações pode ser diferente em cada linha de modulação (Cozinh, Banheiros, Dormitórios, etc.). Porém, o caminho desta configuração será sempre o mesmo: Ferragens e Fixadores > Fixadores > Linha Específica > Bases/Laterais/Rodapés/Travessas.

**Peças com
fixação interna**



**Peças com
fixação externa**



Ferragens para fixação de prateleiras móveis

Cavilhas



ou

Pino



ou

Cantoneira L



ou

VB135



ou

Uniblock



- No caso de utilização de Pino ou Cantoneira L é necessário informar:
 - ✓ Diâmetro do furo (em milímetros);
 - ✓ Profundidade do furo na lateral do móvel (em milímetros).

A escolha da ferragem pode ser diferente em cada linha de modulação (Cozinhas, Banheiros, Dormitórios, etc.). Porém, o caminho desta configuração será sempre o mesmo: Ferragens e Fixadores > Fixadores > Linha Específica > Prateleiras / Divisórias.



Ferragens para fixação de prateleiras fixas

Parafuso



ou

Cavilhas



ou

Minifix



ou

VB36M



ou

VB35M



ou

Uniblock



ou

Cantoneira L



A escolha da ferragem pode ser diferente em cada linha de modulação (Cozinhas, Banheiros, Dormitórios, etc.). Porém, o caminho desta configuração será sempre o mesmo:
 Ferragens e Fixadores >
 Fixadores > Linha
 Específica > Prateleiras
 / Divisórias.



Ferragens para fixação de divisórias

Parafuso



ou

Cavilhas



ou

Minifix



ou

VB36M



ou

VB35M



ou

Cantoneira L



A escolha da ferragem pode ser diferente em cada linha de modulação (Cozinhas, Banheiros, Dormitórios, etc.). Porém, o caminho desta configuração será sempre o mesmo: Ferragens e Fixadores > Fixadores > Linha Específica > Prateleiras / Divisórias.

Posicionamento de Ferragens

Configurador de Dimensões

Configuração Padrão

Promob

- Medidas de Inserção
- Montagem Geral
- Cozinhas
- Banheiros
- Dormitórios
- Escritórios
- Salas
- Composições
- Painéis / Tampos / Tamburatos
- Ferragens e Fixadores
 - Ferragens
 - Fixadores**
 - Posicionamento Fixadores
 - Posicionamento Fixadores Prateleiras
 - Posicionamento Fixadores Fundos
 - Fixação Pregos / Grampos / Parafusos
 - Fixação Gavetas
 - Fixação Sapateiras
 - Fixação Divisórias - Travessas
 - Fixação Ripado
 - Cozinhas
 - Banheiros
 - Dormitórios
 - Escritórios
 - Salas
 - Composições
 - Blum
 - Hafele
 - Wurth
 - FGVTN

Fixadores

Perspectiva Frontal

Fixadores: Cavilha, Parafuso, Nenhum

Padrão de Ferragem

G Padrão 32: Múltiplo de 32

G Simétrico

*Padrão 32: O valor em "C" não será exato para respeitar o padrão 32.

Distância Fixação Estruturas

Distância Fixação Rodapé/Vista

Fixadores\Banheiros

A - Distância Frontal Fix 1	37
B - Distância Frontal Fix 2	69
C - Distância Traseira Fix 1	37
D - Distância Traseira Fix 2	69
E - Fixador Rodapés/Vistas	Cavilha
F - Medida Máxima Fixação Rodapés/Vistas	400
G - Padrão Ferragem	PADRAO

Fixadores\Composições

Fixadores\Cozinhas

Fixadores\Dormitórios

Fixadores\Escritórios

Fixadores\Salas

Aplicar nos itens selecionados

Aplicar nos itens existentes

Aplicar OK Cancelar

Configuração aplicada através das linhas específicas



Posicionamento de Ferragens - Ripados

Configurador de Dimensões

Configuração Padrão

Posicionamento Fixadores Ripados
Perspectiva Frontal

Fixadores
Nenhum
A

Cavilha
A

Painel Ripado

Porta Ripada

Frete Ripada

B
B*
B*
B*
B*
B*
B*
B

*Medida máxima entre as fixações intermediárias.

Fixação Ripado\Painel Ripado

A - Fixador Painel Ripado: Nenhum

B - Medida Máxima Fixação Painel Ripado: 600

Fixação Ripado\Portas e Frentes Ripadas

A - Fixador Portas e Frentes Ripadas: Nenhum

B - Medida Máxima Fixação Porta Ripada: 100

Aplicar nos itens selecionados

Aplicar nos itens existentes

Aplicar OK Cancelar



Posicionamento de Ferragens

Configurador de Dimensões

Configuração Padrão

Promob

- Medidas de Inserção
- Montagem Geral
- Cozinhas
- Banheiros
- Domitórios
- Escritórios
- Composições
- Painéis / Tapos / Tamburatos
- Ferragens e Fixadores
 - Ferragens
 - Fixadores
 - Posicionamento Fixadores
 - Posicionamento Fixadores Prateleiras
 - Posicionamento Fixadores Fundos
 - Fixação Pregos / Grampos / Parafusos
 - Fixação Gavetas**
 - Fixação Sapateiras
 - Fixação Divisonas - Travessas
 - Cozinhas
 - Banheiros
 - Domitórios
 - Escritórios
 - Composições
 - Blum
 - Hafele
 - Wurth
 - FGVTN

Posicionamento Fixadores Gavetas

Perspectiva Traseira

Externa Não

Vista Traseira

A | Hx105

B | Frente

Simétrico

A | Hx105

B | Frente

*A posição da ferragem será sempre a metade da altura da peça.

Perspectiva Frontal

Interna Sim

H | Padrão 32

Hx105

A | Múltiplo de 32

B | B*

*Representação da projeção do furo de marcação da face interna da frente.

*Padrão 32: O valor em "B" não será exato para respeitar o padrão 32.

Gavetas

A - Distância do fixador superior	20
B - Distância do fixador Inferior	30
C - Fixação Traseira	NAO
D - Fixação Frontal	NAO
E - Fixação Esquerda	SIM
F - Fixação Direita	SIM
G - Posição das fixações na Lateral	INTERN/
G - Posição das fixações na Traseira	INTERN/
G - Posição das fixações no Fundo	EXTERN
H - Padrão das fixações nas Gavetas	PADRAO
I - Marcação Furo do Parafuso na Frente da Gaveta	SIM

Aplicar nos itens selecionados

Aplicar nos itens existentes

Aplicar OK Cancelar

Possibilidade de inserção do furo de marcação do parafuso na frente das gavetas, configurado através de: Ferragens e Fixadores > Fixadores > Fixação Gavetas/Sapateiras. As dimensões do furo do parafuso podem ser alteradas em: Ferragens e Fixadores > Ferragens > Parafuso > Contra Frente.



Posicionamento de Ferragens

Prateleira

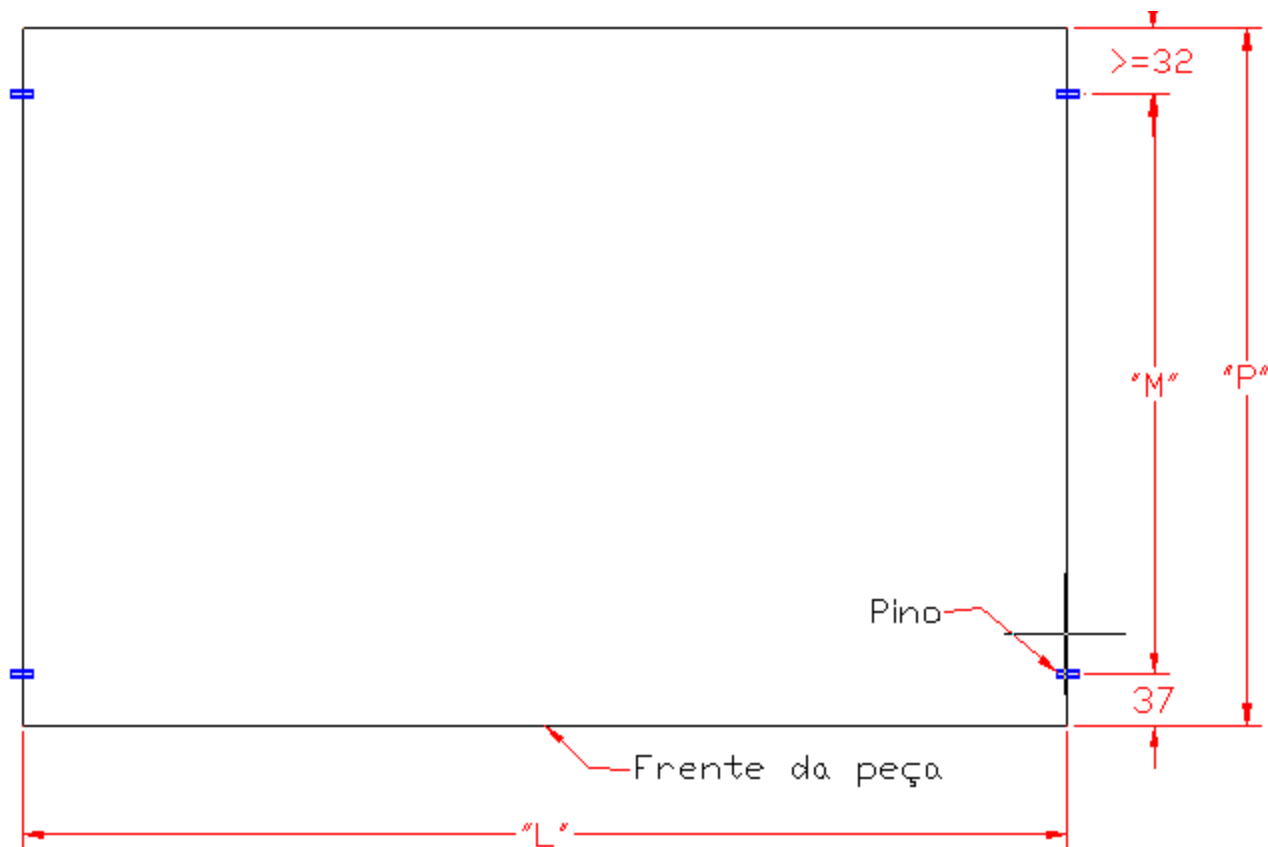

"L" – Largura da peça

"P" – Profundidade da peça

"M" – Múltiplo de 32 a partir da medida do pino anterior (37)

Posicionamento de Ferragens

Travessa Traseira ou Frontal

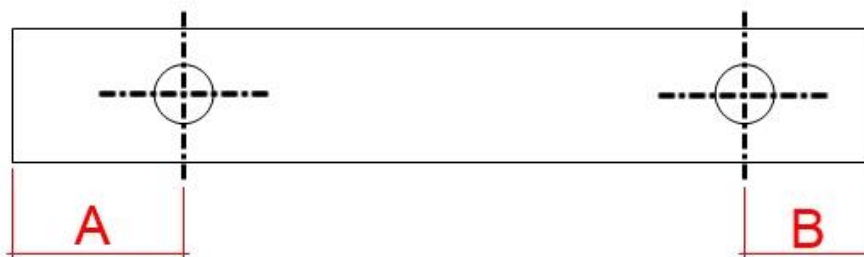
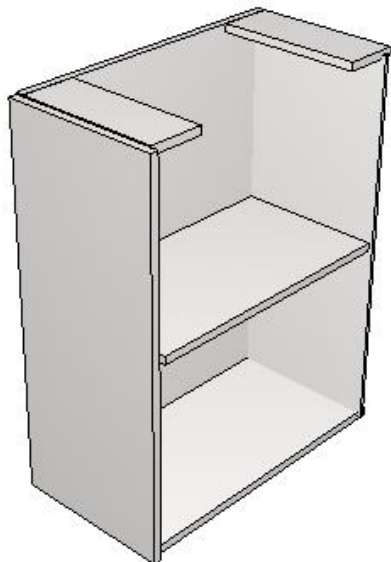

Estas medidas são editáveis através do Configurador de Dimensões.



Ferragens

Desempenador para Portas

(Portas de Cozinhas, Cozinhas Cava, Dormitórios e Portas)

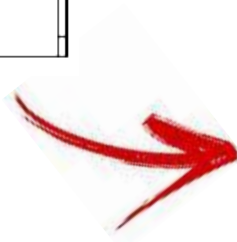
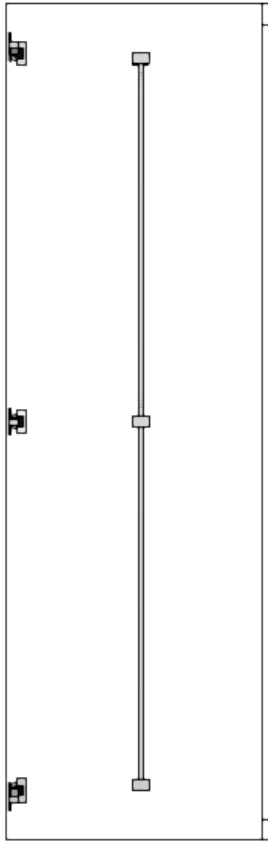

Configurador de Dimensões

Configuração Padrão

Promob

- Medidas de Inserção
- Montagem Geral
- Cozinhas
- Banheiros
- Dormitórios
- Escritórios
- Composições
- Painéis / Tampos / Tamburatos
- Ferragens e Fixadores
 - Ferragens
 - Conexão Invisível
 - Geral
 - Furação Lateral Móvel
 - Furação Lateral e Traseira da Gaveta
 - Furação Pino Topo Lateral
 - Conexão Telescópica
 - Cantoneira L
 - Cavilhas
 - Dobradiças
 - Furos de Marcação
 - Minifix
 - Orçamento Conexão
 - Orçamento Dobradiça
 - Parafuso
 - Pino Prateleira
 - Puxador Concha
 - Rodízios Mesas de Cabeceira / CPU
 - Suporte Prateleira Vidro Interna
 - Trilhos Portas Deslizantes Internas Leves
 - Uniblock
 - VB
 - Furos de Fechadura
 - Desempenador**
 - Trilhos
 - Fixadores
 - Blum
 - Hafele

Aplicar nos itens selecionados

Aplicar nos itens existentes

Desempenador

Vista Traseira

A Sim

A Não

B

B

C

D

Ferragens\Desempenador

A - Desempenador	Não
B - Altura Porta	2000
C - Folga Inferior	100
D - Folga Superior	100

Aplicar OK Cancelar



Ferragens

Configuração Corrediça Invisível

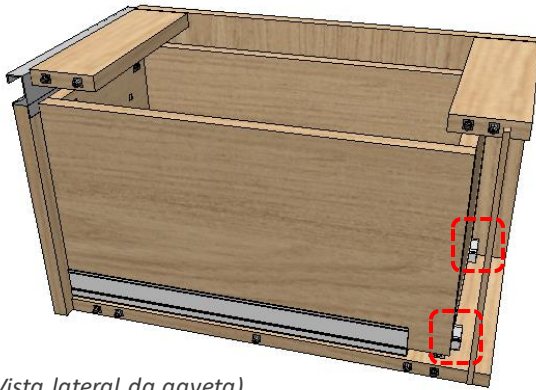

(Vista lateral da gaveta)

- Por padrão, a corrediça invisível avança 10mm na traseira da gaveta. Essa configuração e o desconto na caixa da gaveta podem ser alterados.

Configurador de Dimensões

Configuração Padrão

Corrediça Invisível

Vista Lateral Vista Traseira

Ferragens

A - Avanço Corrediça na Profundidade	10
B - Desconto Caixa Gaveta na Profundidade	0
C - Largura da corrediça Invisível	5

Aplicar nos itens selecionados
 Aplicar nos itens existentes

Aplicar OK Cancelar



Códigos e Descrições

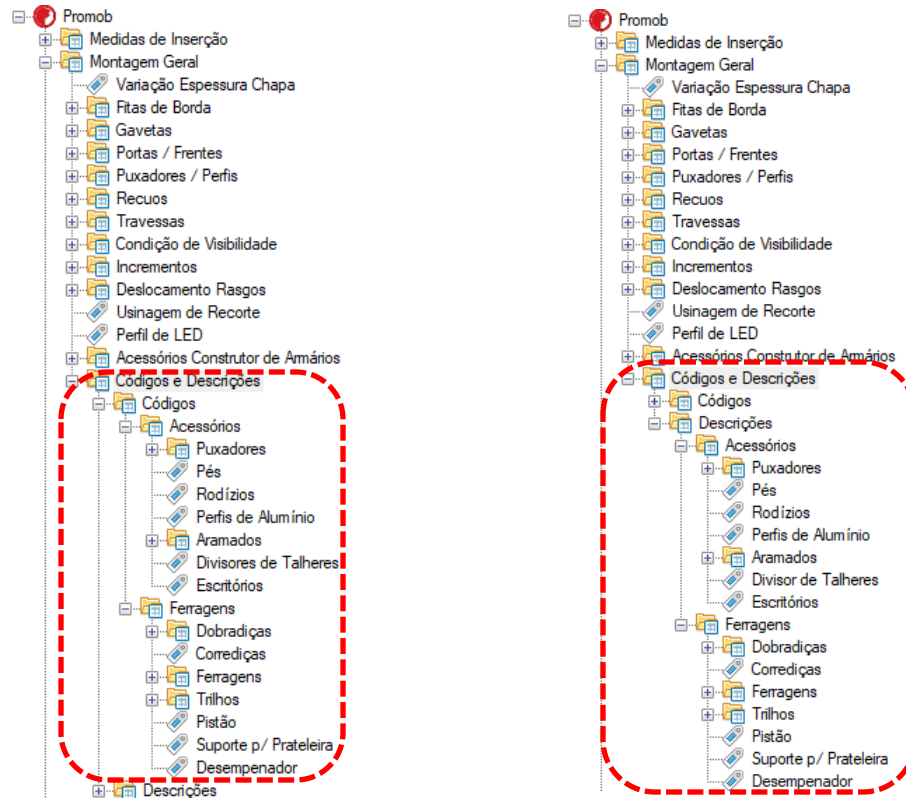

Caminho da configuração: Montagem Geral – Códigos e Descrições

- Existe a possibilidade de alterar os códigos e descrições dos acessórios e ferragens.



Sistema Portas Deslizantes Internas

- Sistema deslizante genérico, como padrão para portas deslizantes. As definições de medidas das portas deslizantes podem ser configuradas no **Configurador de Dimensões**.

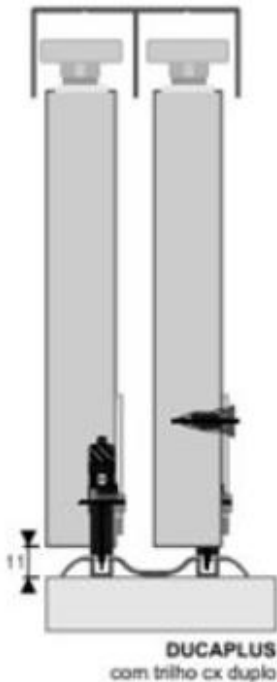

- Trilhos inferiores duplos.
- Trilhos e acessórios entram no orçamento.

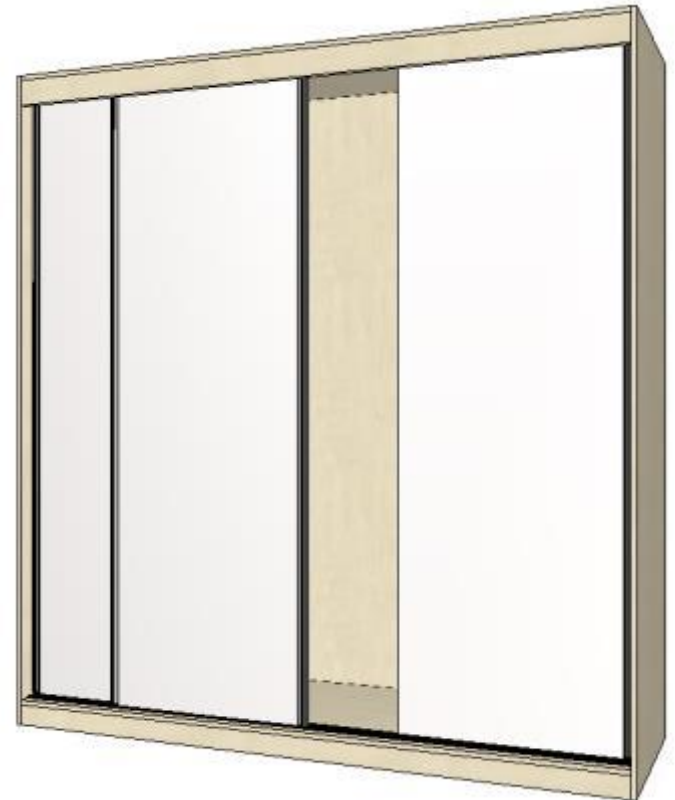

(Caminho no Configurador de Dimensões para configuração de perfurações disponível no próximo slide)



Configuração Portas Deslizantes Internas

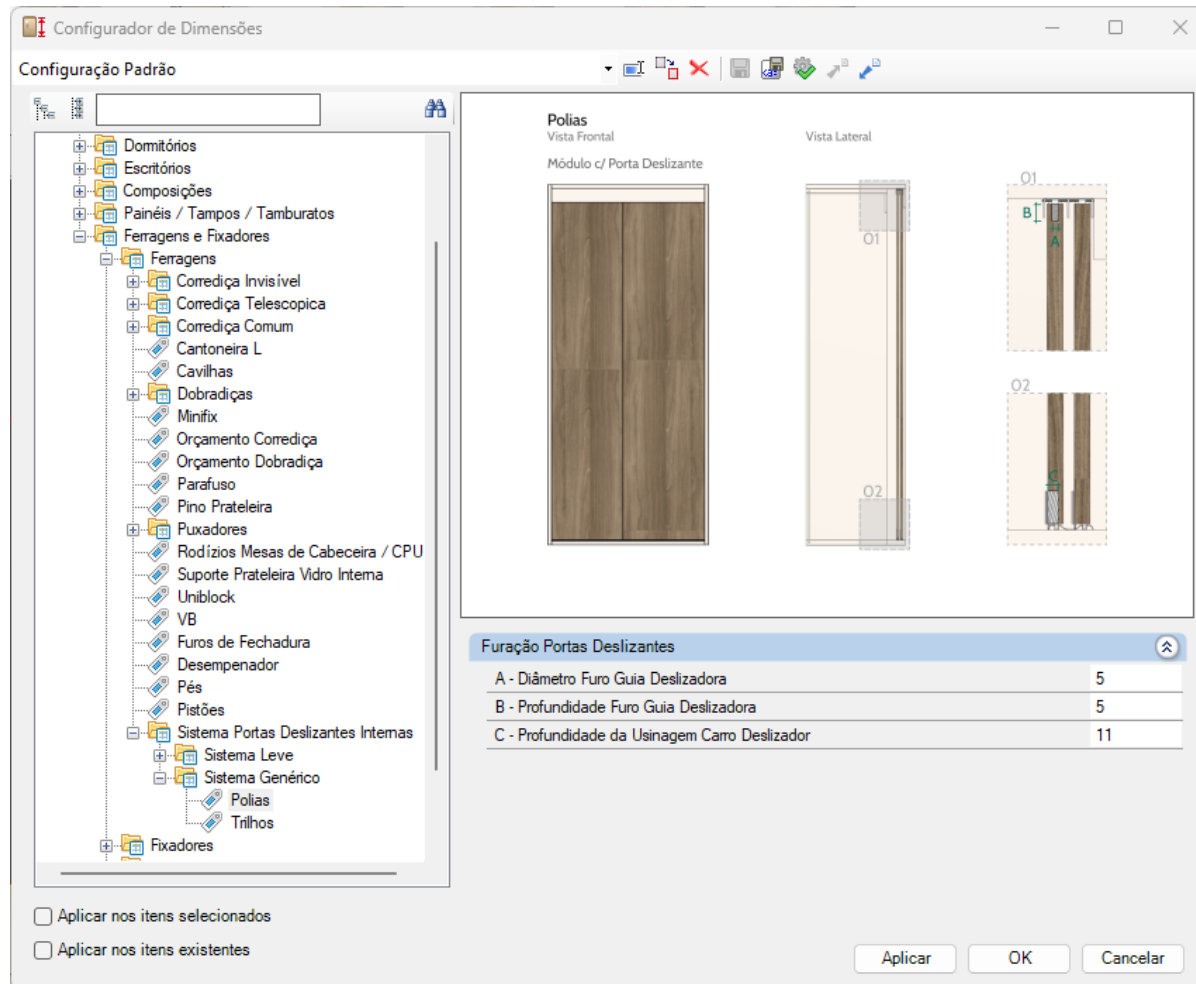

Sistema Leve Portas Deslizantes Internas

- Sistema deslizante leve, como opcional para portas deslizantes. As definições de medidas das portas deslizantes podem ser configuradas no **Configurador de Dimensões**.

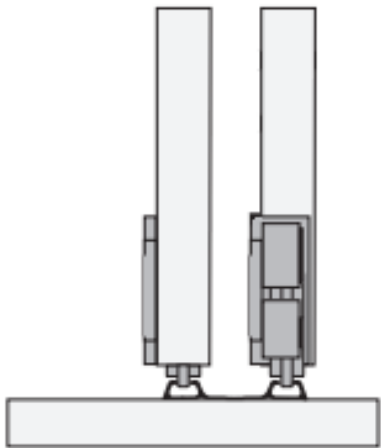

- Trilhos inferiores duplos.
- Trilhos e acessórios entram no orçamento.

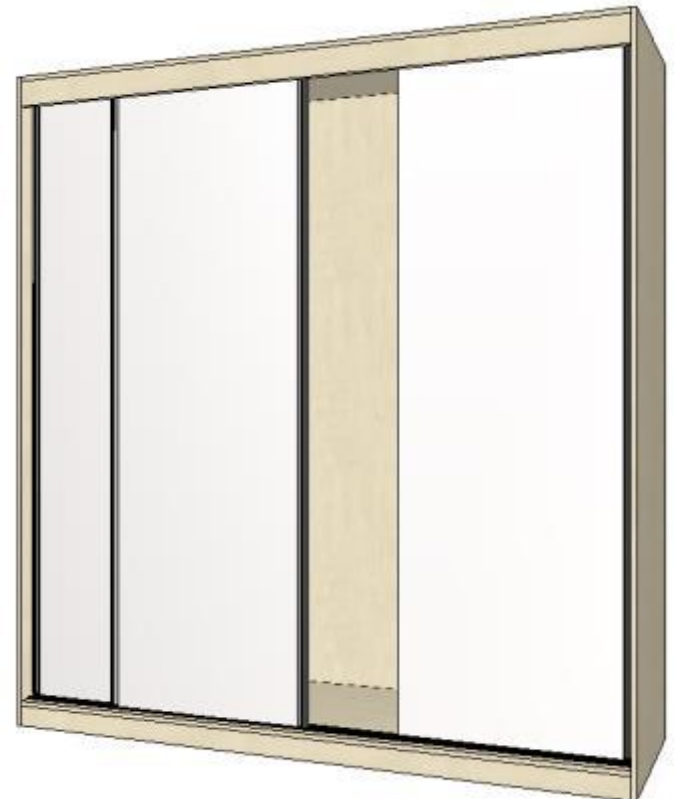

(Caminho no Configurador de Dimensões para configuração de perfurações disponível no próximo slide)



Configuração Portas Deslizantes Internas Leves

Configurador de Dimensões

Configuração Padrão

Banheiros
Dormitórios
Escritórios
Composições
Painéis / Tampos / Tamburatos
Ferragens e Fixadores
 Ferragens
 Corrediça Invisível
 Corrediça Telescopica
 Corrediça Comum
 Cantoneira L
 Cavilhas
 Dobradiças
 Minifix
 Orçamento Corrediça
 Orçamento Dobradiça
 Parafuso
 Pino Prateleira
 Puxadores
 Rodízios Mesas de Cabeceira / CPU
 Suporte Prateleira Vidro Interna
 Unblock
 VB
 Furos de Fechadura
 Desempenador
 Pés
 Pistões
 Sistema Portas Deslizantes Internas
 Sistema Leve
 Polias
 Trilhos
 Sistema Genérico

Polias
Vista Frontal
Vista Lateral
Módulo c/ Porta Deslizante

Furação Portas Deslizantes

A - Profundidade Furo Guia Deslizadora	12
B - Profundidade Furo Carro Deslizador	12
C - Diâmetro Furo Guia Deslizadora	35
D - Diâmetro Furo Carro Deslizador	25

Aplicar nos itens selecionados
 Aplicar nos itens existentes

Aplicar OK Cancelar



Sistema de Portas Deslizantes Externas

- Sistema SS200, da Rometal, como padrão para portas deslizantes. As definições de medidas das portas deslizantes podem ser configuradas no **Configurador de Dimensões**.

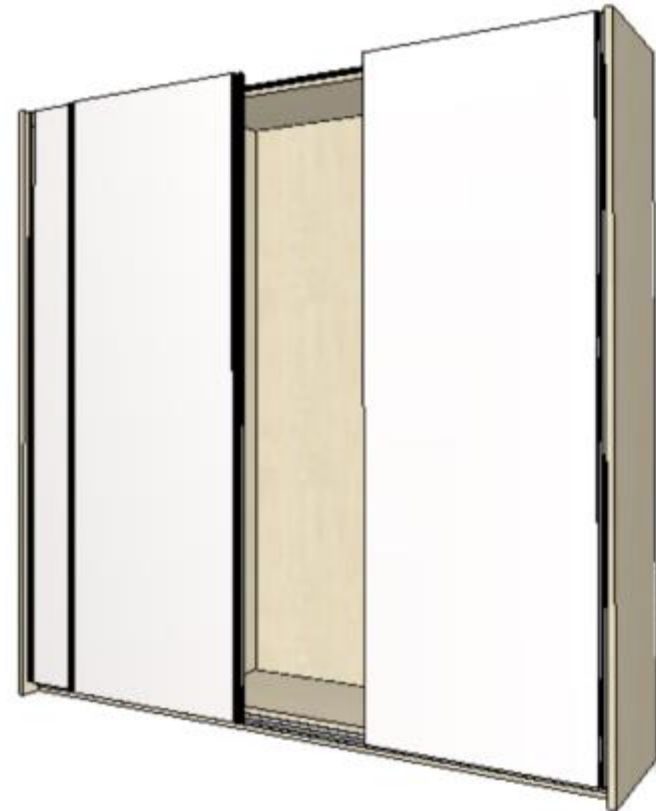
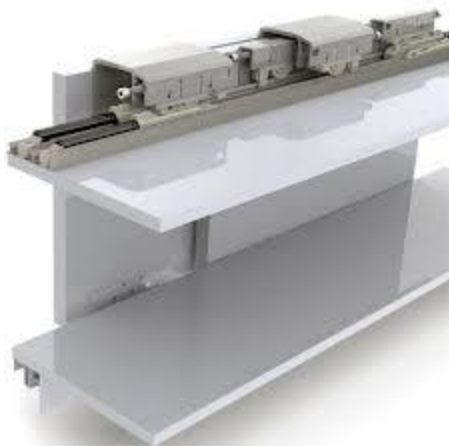

- Trilhos inferiores duplos.
- Trilhos e acessórios entram no orçamento.
- Não são geradas informações de furação.

(Caminho no Configurador de Dimensões igual ao exemplificado no slide 220)



Montagem da Caixa (lateral)

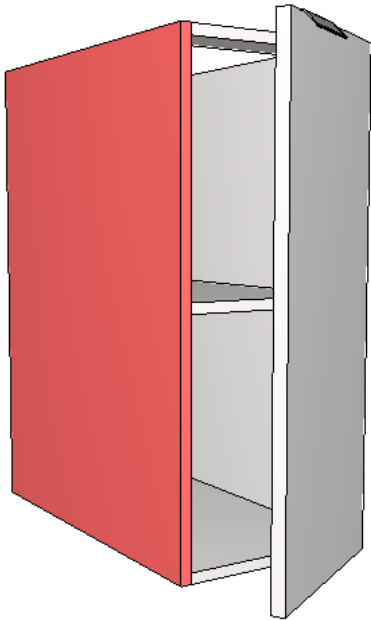

Tipo Lateral Externa

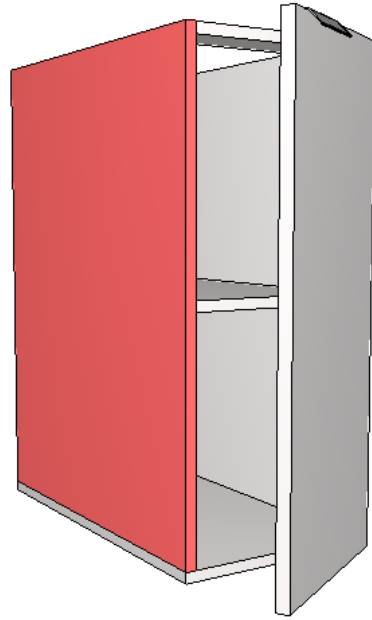

Tipo Lateral Interna

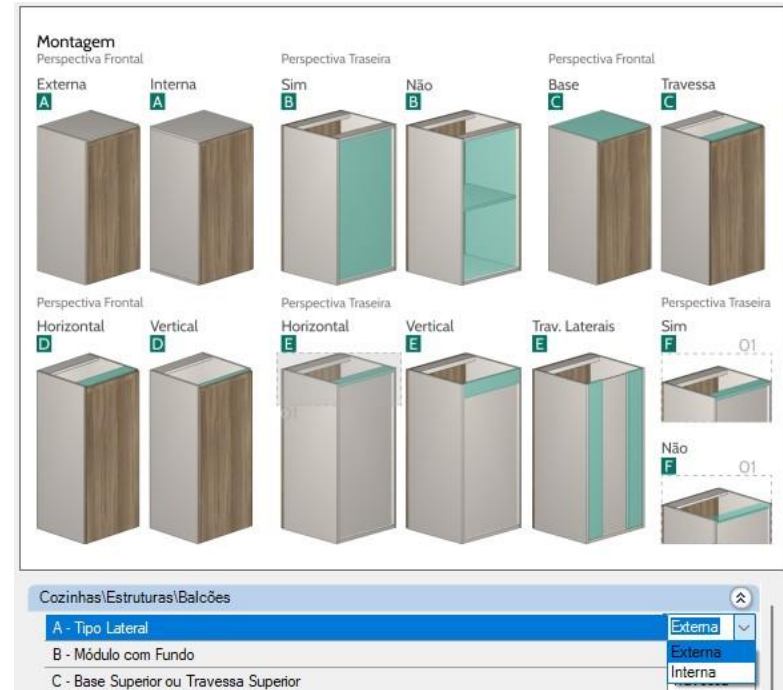

- O modelo de caixa padrão deve ser pré-configurado.

A montagem das caixas pode ser diferente em cada linha de modulação (Cozinhas, Banheiros, Dormitórios, etc.). Porém, o caminho desta configuração será sempre o mesmo: Ambiente > Engenharia > Estrutura > Linha específica > Montagem.



Montagem da Caixa (travessa frontal)

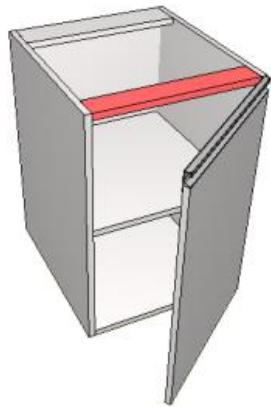

Trav. Frontal Hor.

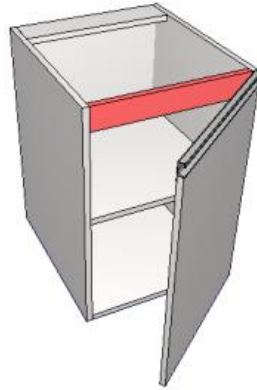

Trav. Frontal Ver.

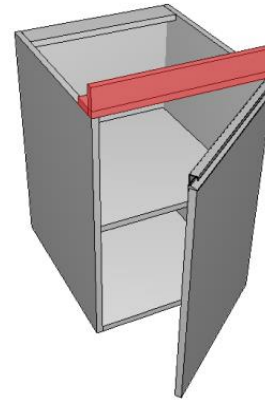

Trav. Frontal L

- O modelo de caixa padrão deve ser pré-configurado.
- A inserção das travessas e o posicionamento do fundo devem ser definidos no **Configurador de Dimensões**.

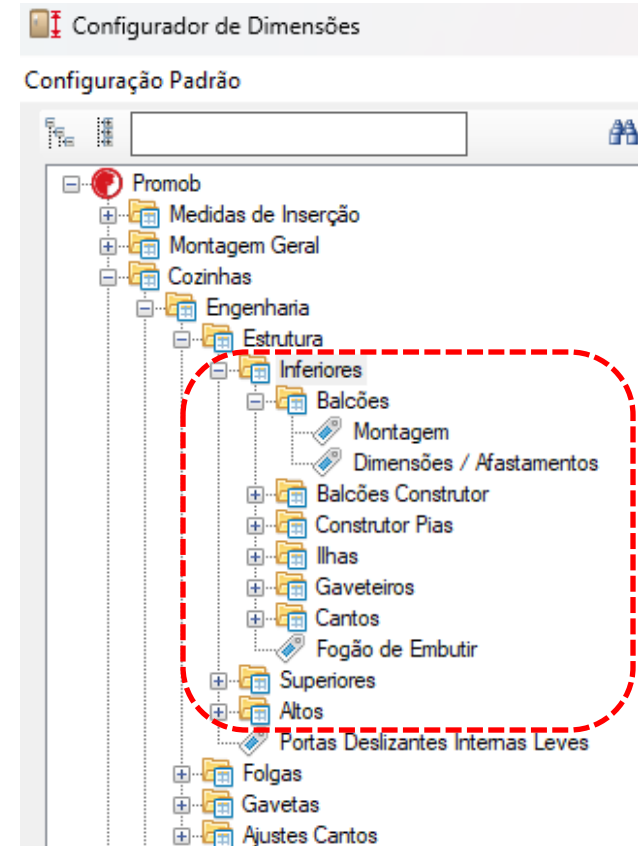

A montagem das caixas pode ser diferente em cada linha de modulação (Cozinhas, Banheiros, Dormitórios, etc.). Porém, o caminho desta configuração será sempre o mesmo: Ambiente > Engenharia > Estrutura > Linha Específica > Montagem.



Montagem da Caixa (travessa traseira)

Com Fundo



Travessa Superior Vertical

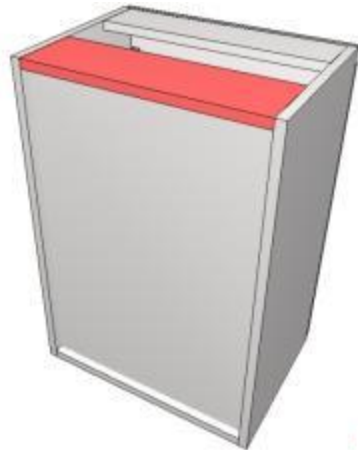

Travessa Superior Horizontal

- O modelo de caixa padrão deve ser pré-configurado.
- A inserção das travessas devem ser definidas no **Configurador de Dimensões**.

Sem Fundo



Travessa Superior Vertical

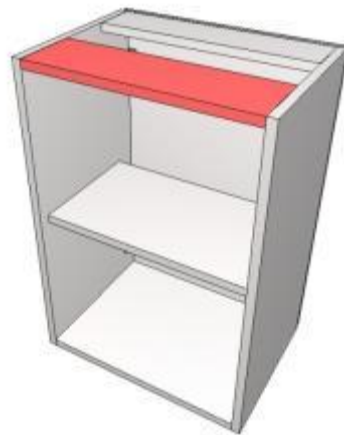

Travessa Superior Horizontal



Travessas Laterais Verticais

(Caminho no Configurador de Dimensões igual ao exemplificado no slide 26.)



Posicionamento do Fundo e Travessas

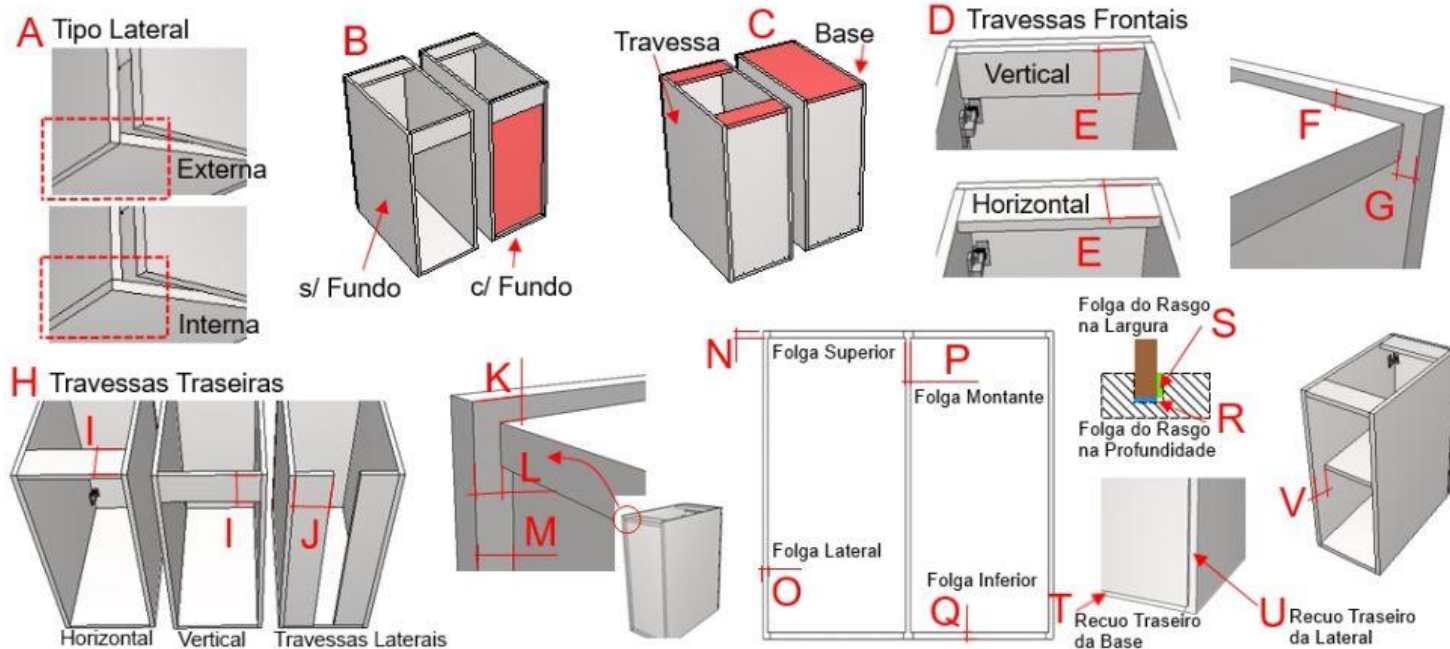

- O posicionamento dos fundos e das travessas do Promob Maker é definido através do **Configurador de Dimensões**.
- Não é possível visualizar a representação gráfica dos rasgos e rebaixos no ambiente de projeto, somente na documentação técnica gerada pelo **Builder View**.
- É possível determinar através do **Configurador de Dimensões** a profundidade, a largura e a folga do rasgo/rebaixo.

(Caminho no Configurador de Dimensões igual ao exemplificado no slide 26.)



Espessura de Componentes dos Módulos

Componentes que formam a caixa de módulos com portas:

- ✓ Laterais
- ✓ Base
- ✓ Prateleira
- ✓ Travessas



15 ou **18** ou **25**
(milímetros)

- As espessuras serão definidas por componentes e aplicadas para todas as caixas dos módulos com portas de cozinhas, dormitórios e banheiros, podendo variar de uma linha para outra.

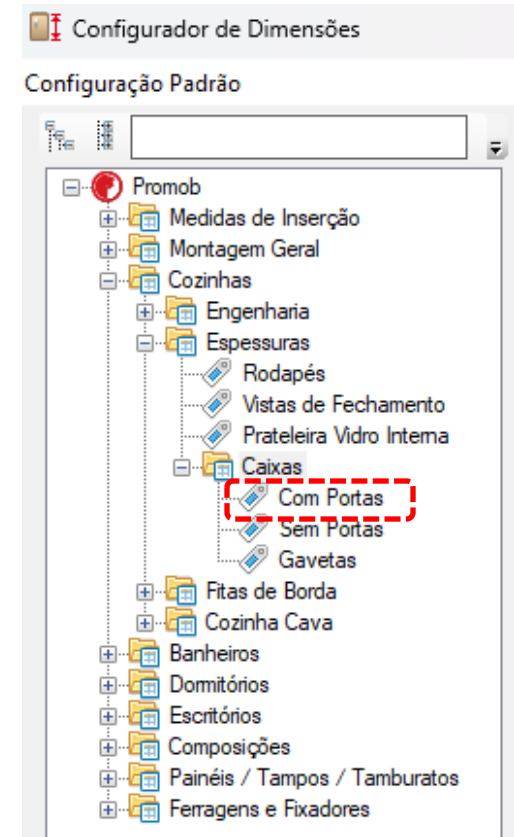

Espessura de Componentes dos Módulos

Componentes que formam a caixa do módulo sem portas (nichos):

- ✓ Laterais
- ✓ Base
- ✓ Travessas



15 ou **18** ou **25**
(milímetros)

- As espessuras serão definidas por componentes e aplicadas para todas as caixas dos módulos sem portas de cozinhas, dormitórios e banheiros, podendo variar de uma linha para outra.
- As três dimensões podem ficar disponíveis para o usuário.
- No caso de utilização de duas espessuras (15 e 25 ou 18 e 25) a escolha do tipo de espessura poderá ser feita pelo projetista através do **Configurador de Dimensões**.

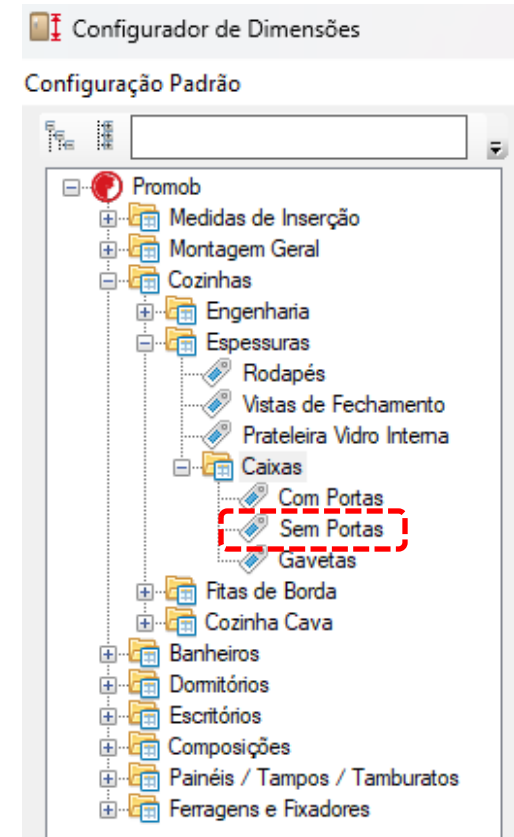

Espessura de Componentes dos Módulos

Tampo Simples:



15 ou **18** ou **25**
(milímetros)

- O **Tampo Simples** é inserido no ambiente por **Inserção Automática**, sua espessura é definida através do **Configurador de Dimensões**.

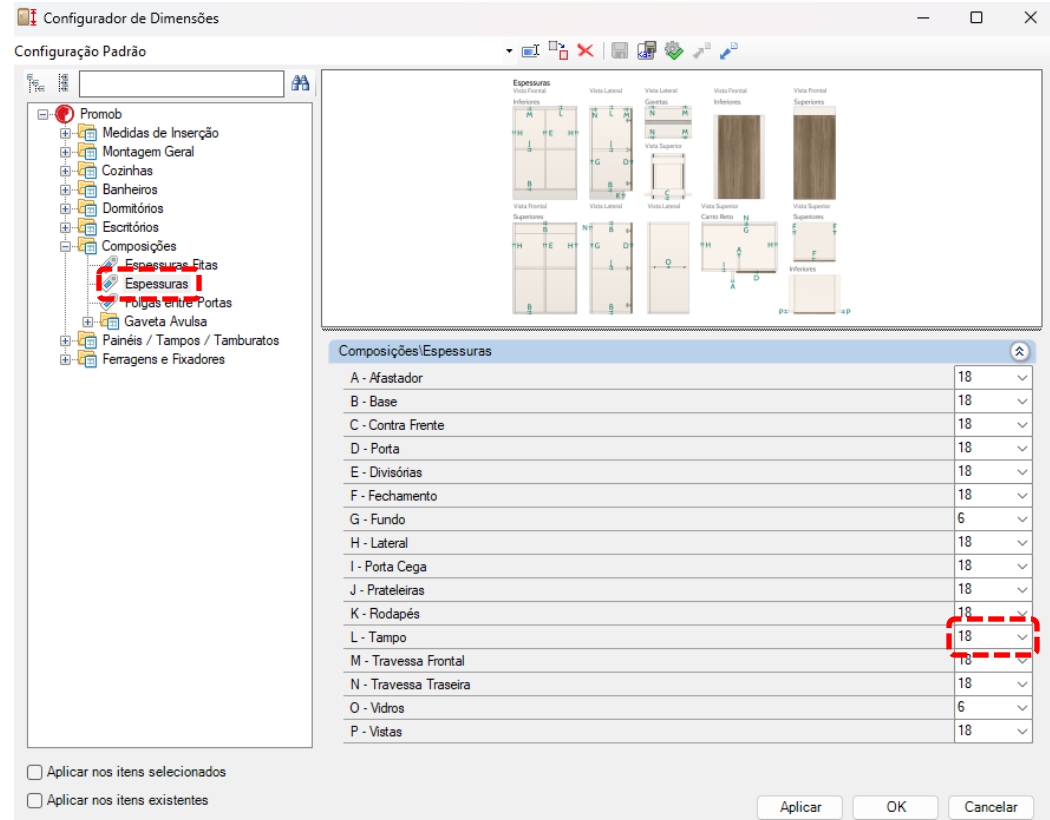

Espessura de Tampo Composto

Tampo Composto:

- A espessura do tampo composto é a soma das espessuras do tampo 1 e 2.



Tampo 1:

15 ou **18** ou **25**
(milímetros)

Tampo 2:

15 ou **18** ou **25**
(milímetros)

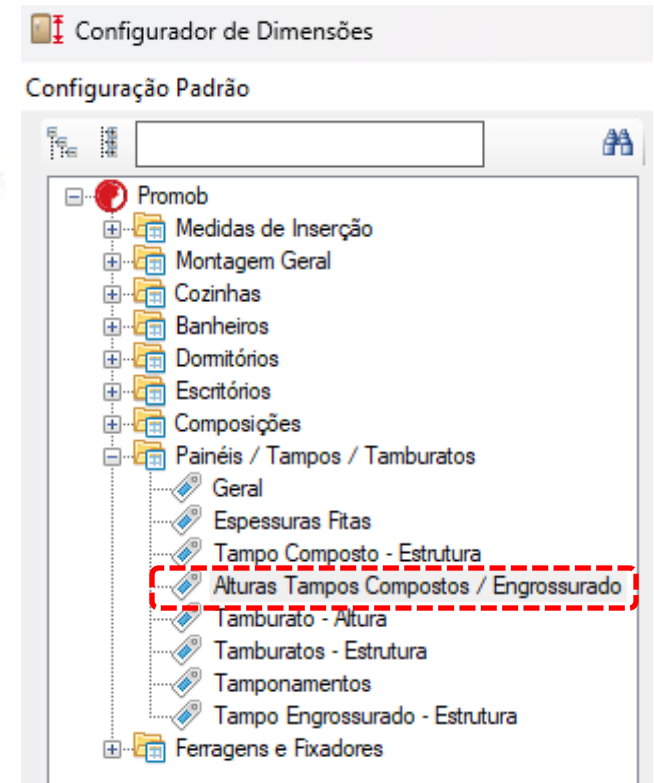

Espessura de Tampo Engrossurado

Tampo Engrossurado:

- A espessura deste tampo é a soma da espessura do tampo 1 mais a espessura das travessas de sustentação.

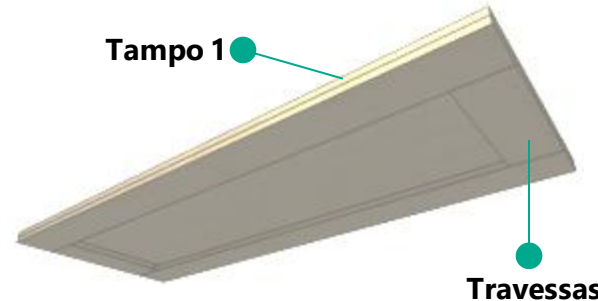

Tampo 1:

15 ou **18** ou **25**
(milímetros)

Travessas:

15 ou **18** ou **25**
(milímetros)

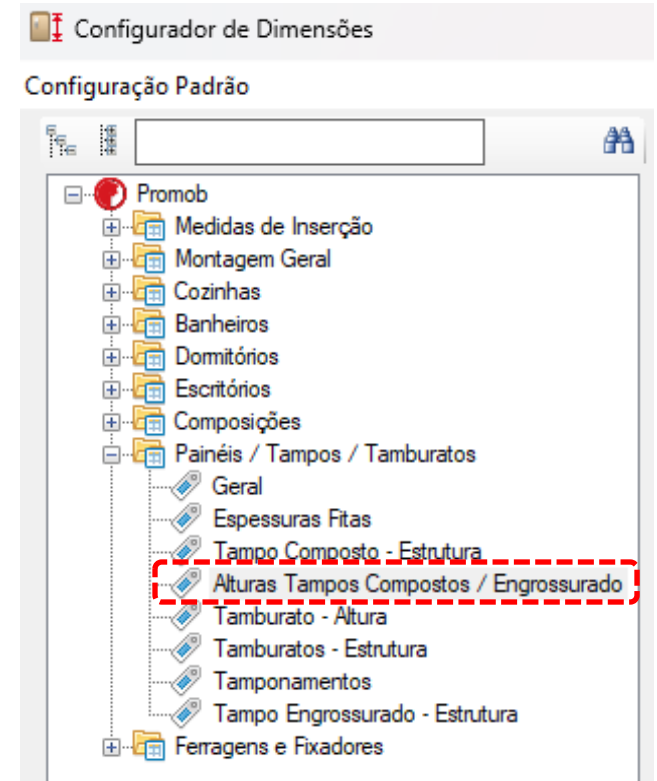

As configurações das espessuras e do sobrecorte ficam disponíveis no **Configurador de Dimensões**.



Espessura de Tamponamentos

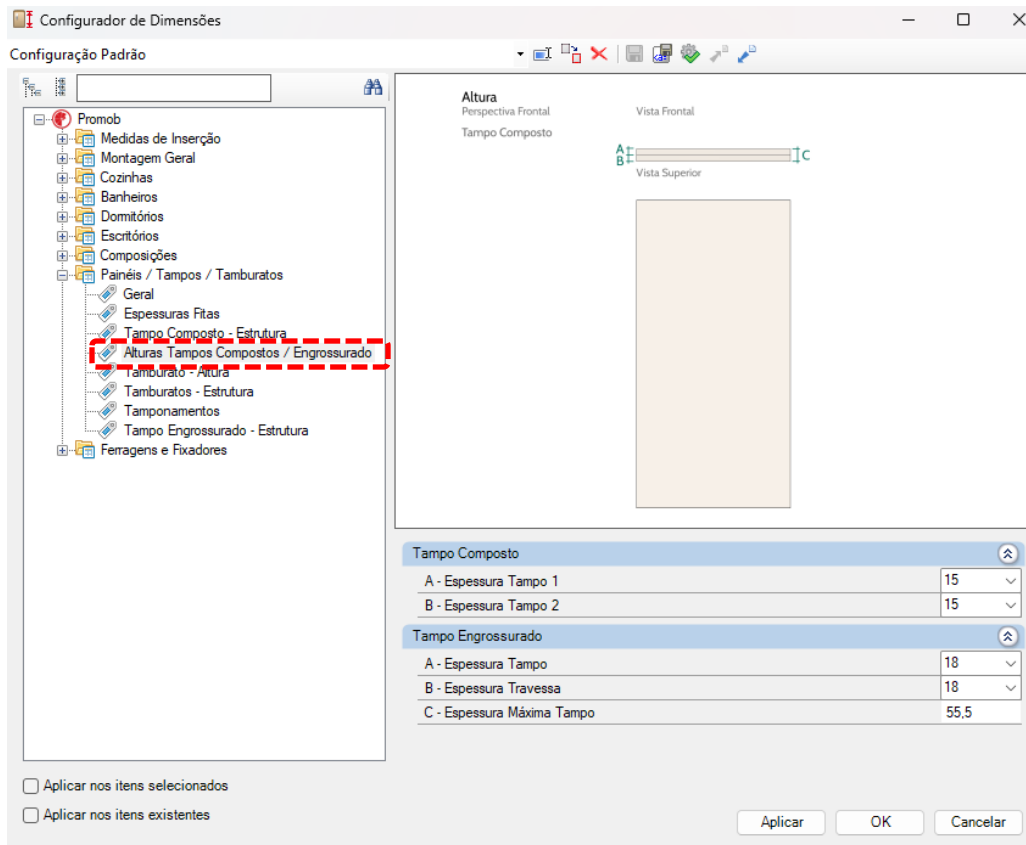

Espessura tampo e travessa: 18
Espessura máxima tamponamento: 55,5



Espessura tampo e travessa: 18
Espessura máxima tamponamento: 37



Dimensões	
Largura	1100
Altura	55,5
Profundidade	500
Escalar	Não

- Os tamponamentos compostos/engrossurados horizontais possuem repetição das travessas calculadas através da espessura máxima do tamponamento, por isso é importante que esta dimensão respeite o número de repetições desejada, levando em consideração a espessura do tampo e das travessas.



Tampo Engrossurado

- Para o tampo engrossurado estão disponíveis duas opções, horizontal e vertical:

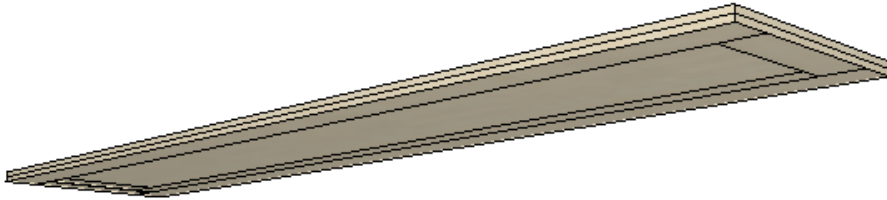

**Tampo
Engrossurado
Horizontal**

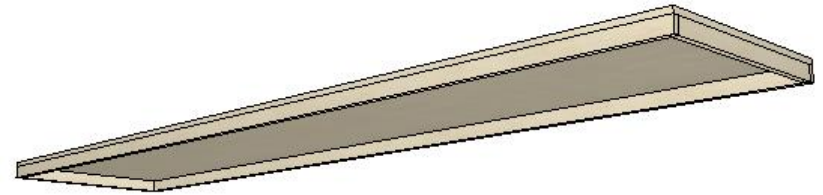

**Tampo
Engrossurado
Vertical**

- Ambos respeitam a dimensão máxima definida através do **Configurador de Dimensões**.



Espessura de Portas

Portas:



15 ou **18** ou **25**
(milímetros)

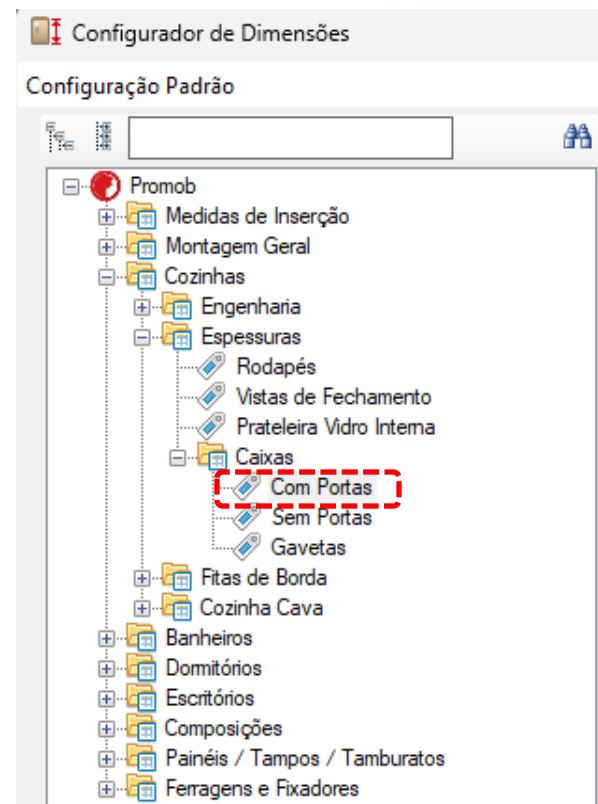

Tipos de Portas

(módulos de cozinha, banheiro e bancadas de dormitórios)

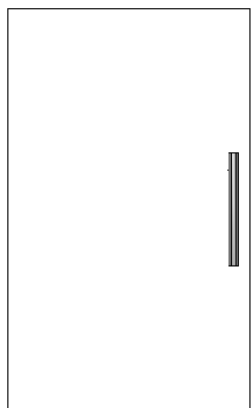

Reta

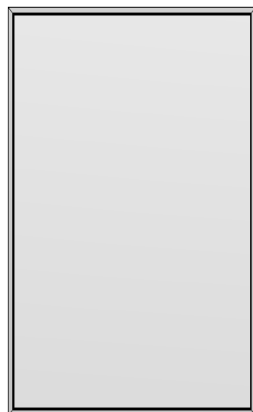

Perfil

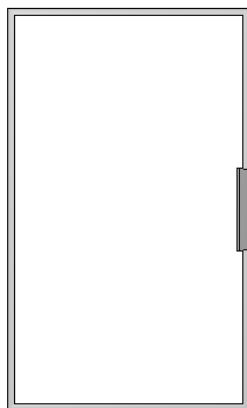

Perfil 45

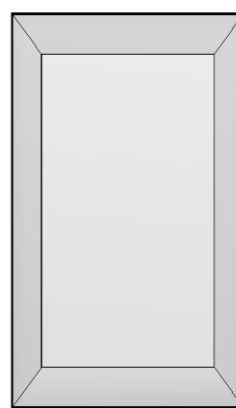

Perfil 50



Perfil 45 + Gola

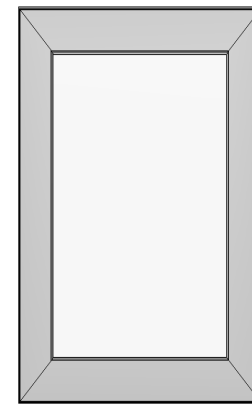

Perfil Borda

- As portas com perfil de alumínio podem ter o miolo de vidro ou madeira.

Tipos de Portas

(módulos de cozinha, banheiro e bancadas de dormitórios)

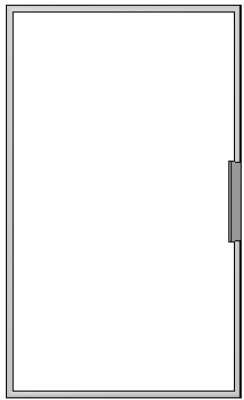

**Perfil 45 +
Perfil**

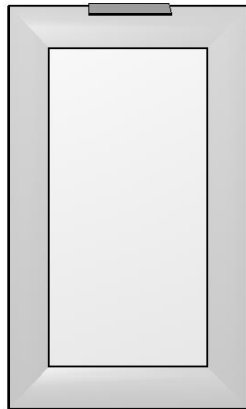

**Perfil 50 +
Perfil**

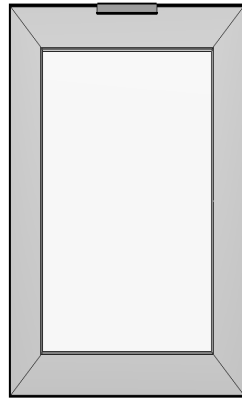

**Perfil Borda +
Perfil**

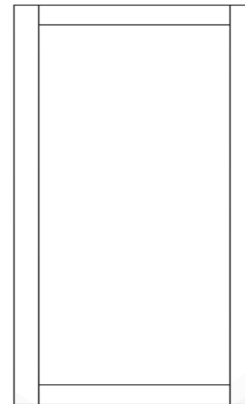

Provençal

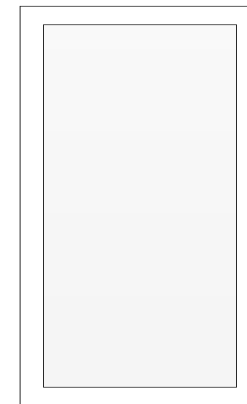

**Provençal
Editável**

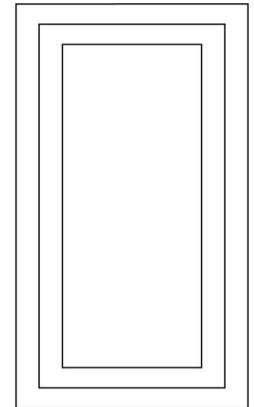

Almofadada

- Modelos disponíveis para frentes de gavetas externas e embutidas.
- As portas com perfil de alumínio podem ter o miolo de vidro ou madeira.
- A porta Provençal e a porta Provençal Editável podem ser configuradas para ser apenas um painel único ou ter as partes separadas (cinco painéis).
- O painel central da Porta Provençal Editável pode ser escolhido entre Vidro ou Extra. Quando selecionado a opção "Extra", pode ser criado modelos a partir dos acabamentos curingas, possibilitando inserir qualquer acabamento de preferência.
- A porta Provençal e a Provençal Editável possuem em seu orçamento a Operação Provençal, utilizada para acrescentar valores extras ao orçamento da porta.
- A porta Almofadada possui usinagem em linha para o desenho técnico. Visualmente a porta altera a dimensão da largura da usinagem.

Tipos de Portas

(módulos de cozinha, banheiro e bancadas de dormitórios)

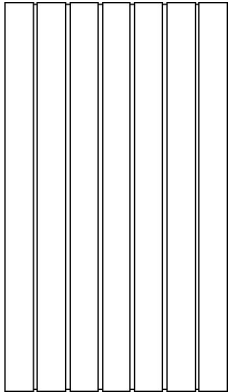

Ripada

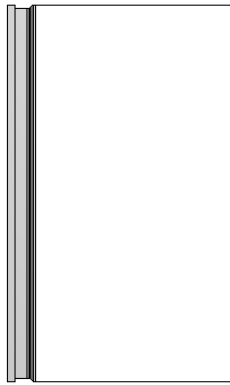

Gola

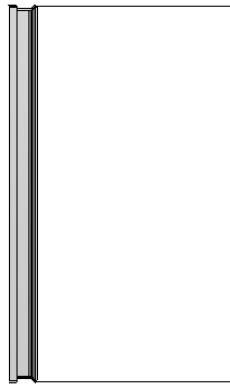

Gola c/ Ponteira Aberta

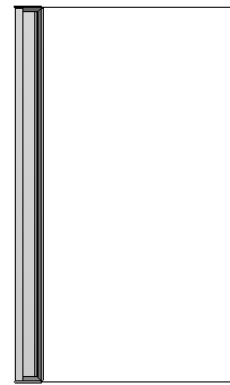

Gola c/ Ponteira Fechada

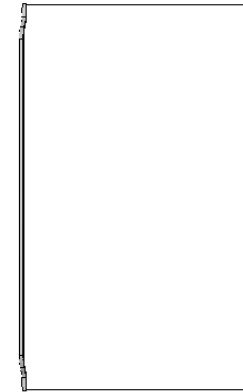

Versatile

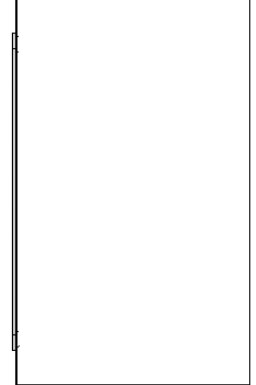

Versatile c/ Ponteira

- A porta Ripada possui opções no configurador de dimensões para alterar a espessura do painel e das ripas, largura da ripa e tamanho dos frisos.
- Modelos disponíveis para frentes de gavetas externas e embutidas;
- Sobre o puxador gola:
 - ✓ Fixado na porta com parafusos;
 - ✓ Orçado por metro linear;
 - ✓ A altura do puxador é definida no momento da implantação.
 - ✓ Disponível com ponteiras nos modelos aberta e fechada

Tipos de Portas

(módulos de cozinha, banheiro e bancadas de dormitórios)



Udine



Perfil Y

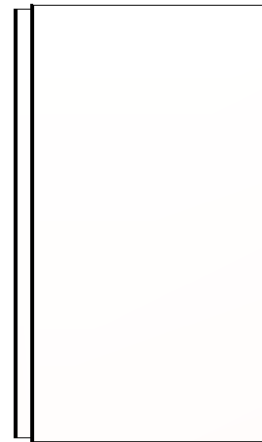

**Perfil Y c/
Ponteira Parcial**

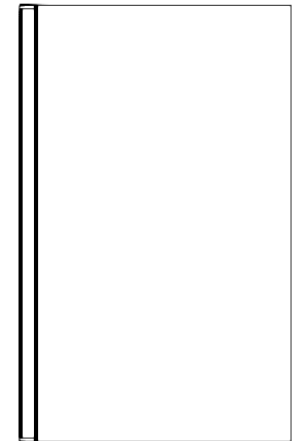

**Perfil Y c/
Ponteira Total**

- Modelos disponíveis para frentes de gavetas externas e embutidas;
- Sobre o Perfil Y:
 - Está disponível com as opções Perfil Y e Perfil Y c/ponteira;
 - É possível escolher o acabamento da fita do perfil na tela de modelos.

Tipos de Portas

(armários de dormitórios)

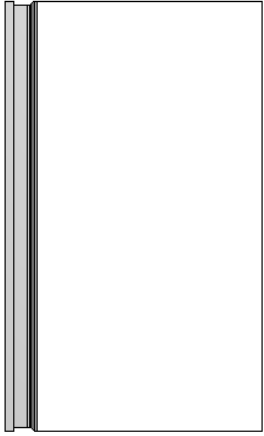

Gola

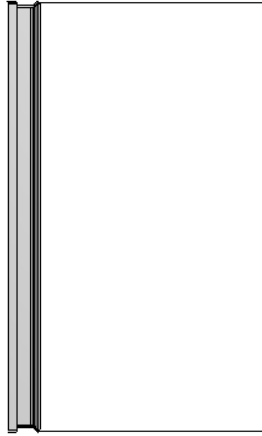

Gola c/ Ponteira Aberta

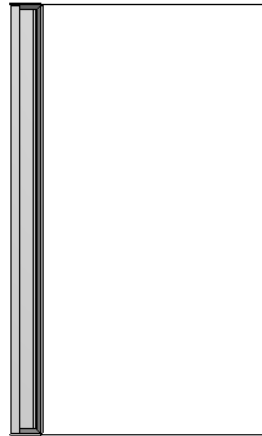

Gola c/ Ponteira Fechada

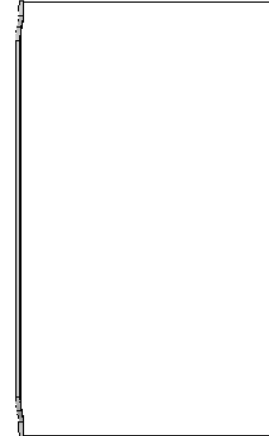

Versatile

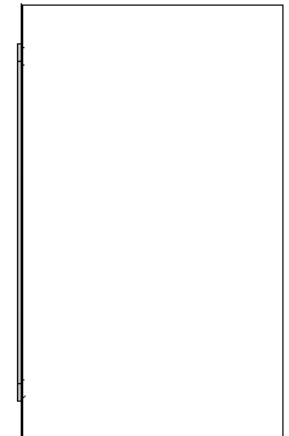

Versatile c/ Ponteira



Udine



Perfil Y



Perfil Y c/ Ponteira Parcial

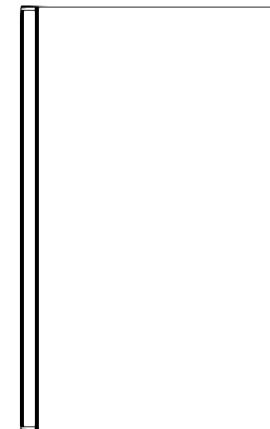

Perfil Y c/ Ponteira Total

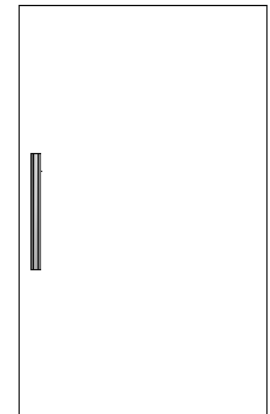

Reta

Tipos de Portas

(armários de dormitórios)



Perfil

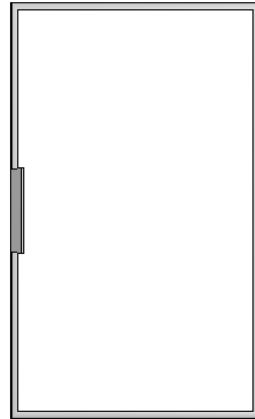

Perfil 45

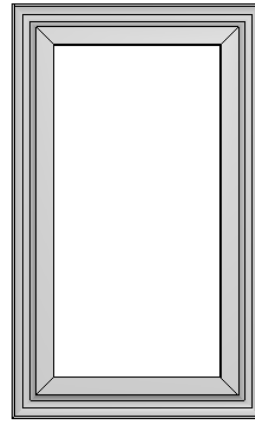

Perfil 60

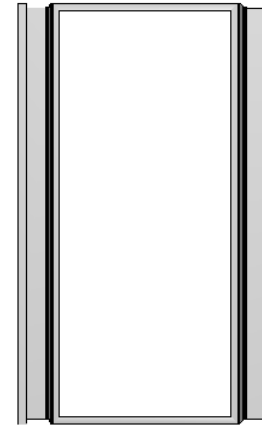

Perfil 45 + Gola

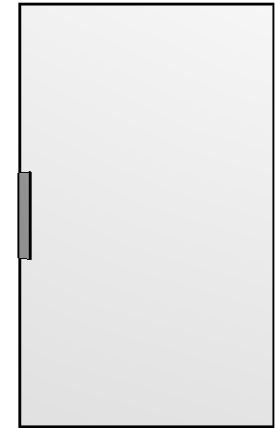

Perfil Borda

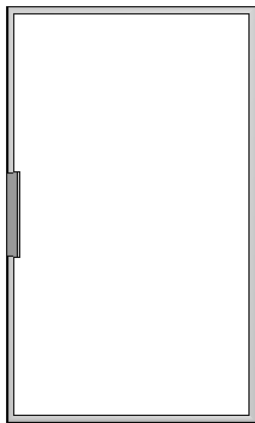

Perfil 45 + Perfil

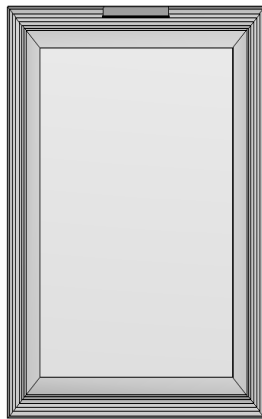

Perfil 60 + Perfil

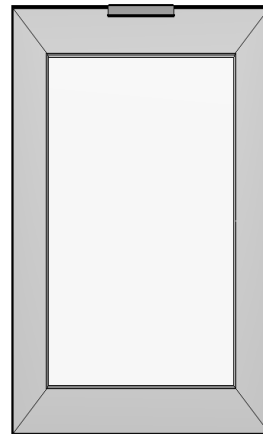

Perfil Borda + Perfil

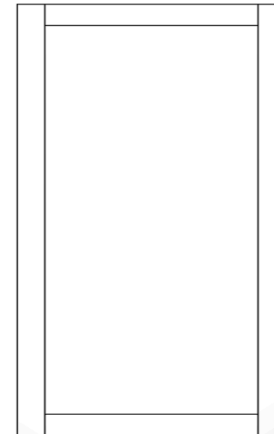

Provençal

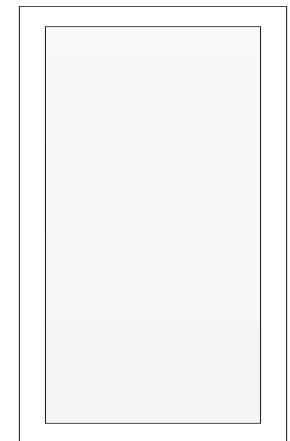

Provençal Editável

- Modelos disponíveis para portas externas e embutidas;

Tipos de Portas

(armários de dormitórios)

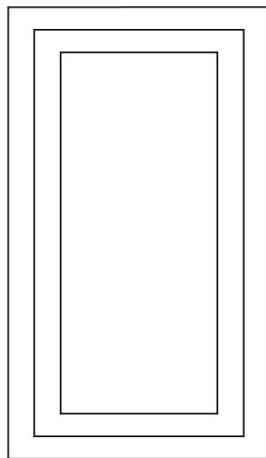

Almofadada

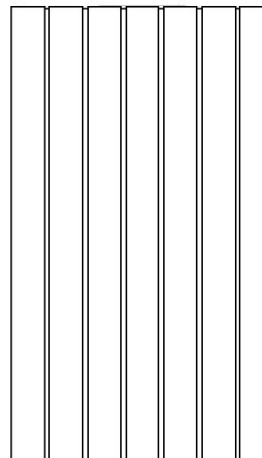

Ripada

- Modelos disponíveis para portas externas e embutidas;

Tipos de Portas/Frentes Puxadores Cava

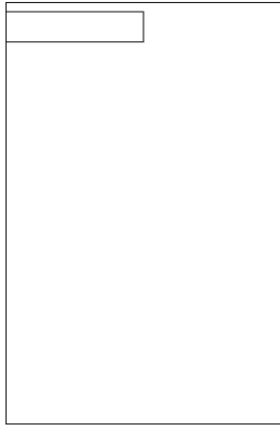

Parcial Horizontal

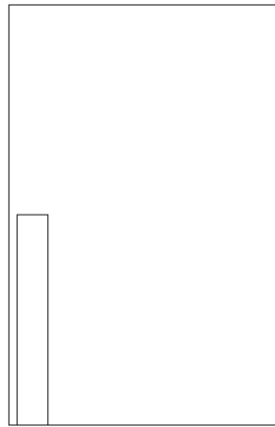

Parcial Vertical



Central Horizontal

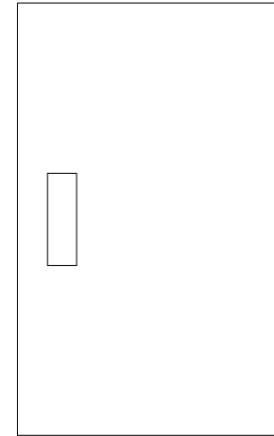

Central Vertical

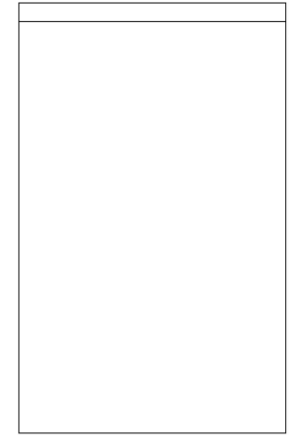

Cava Horizontal

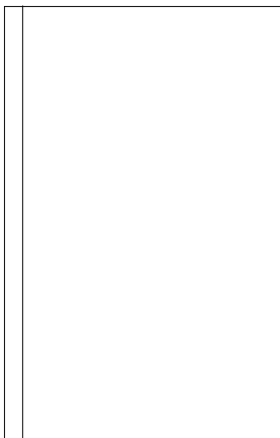

Cava Vertical

- Modelos de Cava Vertical disponíveis apenas em portas de giro
- Dimensões produtivas e visuais dos puxadores disponível no configurador de dimensões
- Modelos disponíveis em toda a biblioteca e construtor de armários.
- Configurações disponível no slide Portas e Frentes Cava.



Tipos de Portas

(portas deslizantes)



Simple



Dupla

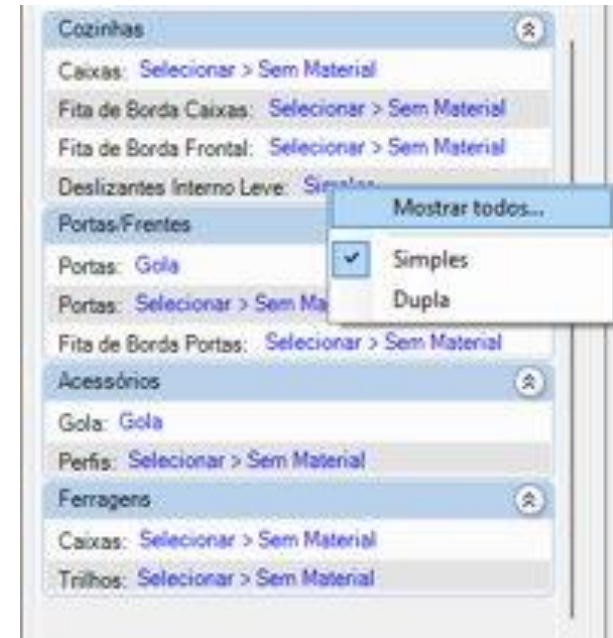

- Para as portas deslizantes, estão disponíveis a opção de modelo simples (puxador na direita ou esquerda), e o modelo duplo (puxador dos 2 lados);

Tipos de Frentes

(módulos gavetas internas de dormitórios)



- Sobre o puxador gola:
 - ✓ Fixado na frente com parafusos;
 - ✓ Orçado por metro linear;
 - ✓ A altura do puxador é definida no momento da implantação.
- Sapateiras possuem estrutura de gavetas internas, porém, os modelos de frente disponíveis são apenas Reta e Usinada.



Tipos de Frentes

(módulos gavetas internas de dormitórios)

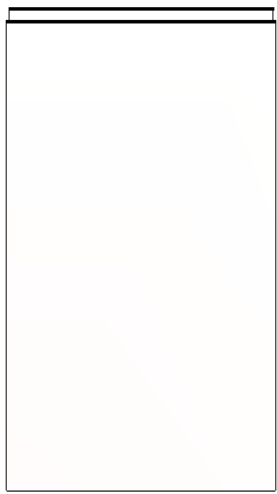

Perfil Y



**Perfil Y c/
Ponteira
Parcial**



**Perfil Y c/
Ponteira
Total**



Versatile



**Versatile c/
Ponteira**

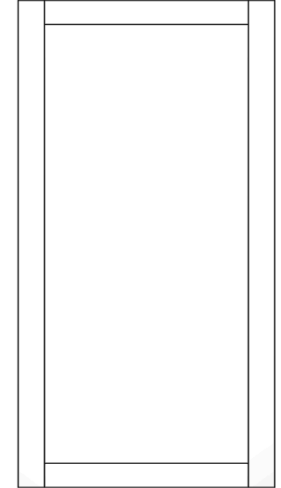

Provençal

- Sobre o Perfil Y:
 - ✓ Está disponível com as opções Perfil Y e Perfil Y c/ponteira;
 - ✓ É possível escolher o acabamento da fita do perfil na tela de modelos.
- As frentes provençais podem ser configuradas para ser apenas painel único ou ter partes separadas (cinco painéis);
- A frente Provençal possui em seu orçamento a Operação Provençal, utilizada para acrescentar valores extras ao orçamento da frente.



Tipos de Frentes

(módulos gavetas internas de dormitórios)

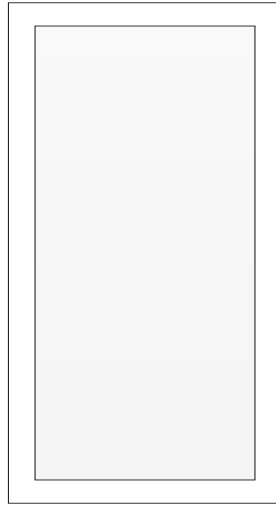

**Provençal
Editável**

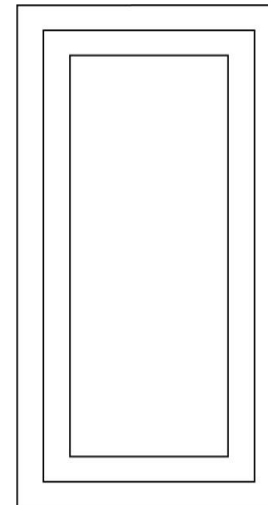

Almofadada

- As frentes Provençais Editáveis podem ser configuradas para ser apenas painel único ou ter partes separadas (cinco painéis).
- A frente Provençal Editável possui em seu orçamento a Operação Provençal, utilizada para acrescentar valores extras ao orçamento da frente.
- O painel central da Porta Provençal Editável pode ser escolhido entre Vidro ou Extra. Quando selecionado a opção "Extra", pode ser criado modelos a partir dos acabamentos curingas, possibilitando inserir qualquer acabamento de preferência.
- A frente Almofadada possui usinagem em linha para o desenho técnico. Visualmente a porta altera a dimensão da largura da usinagem.

Tipos de Frentes

(módulos gavetas internas de dormitórios)

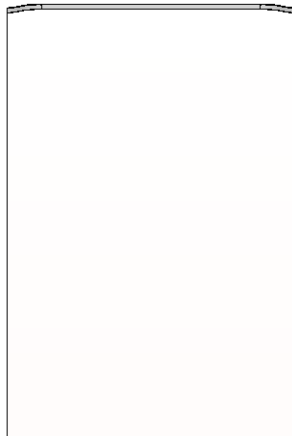

Udine

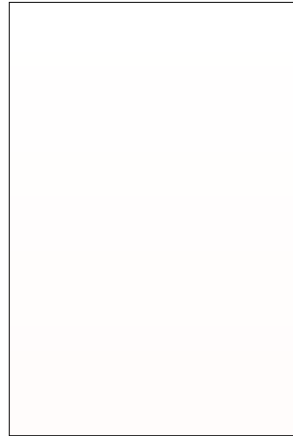

Fecho Toque

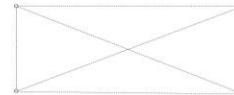

Sem Frente



- Para utilizar o modelo **Fecho Toque**, é preciso alterar o modelo da **correção** para **Fecho Toque**;

- A altura da folga para **Frente Reta c/ Recuo** pode ser definida através do **Configurador de Dimensões**.

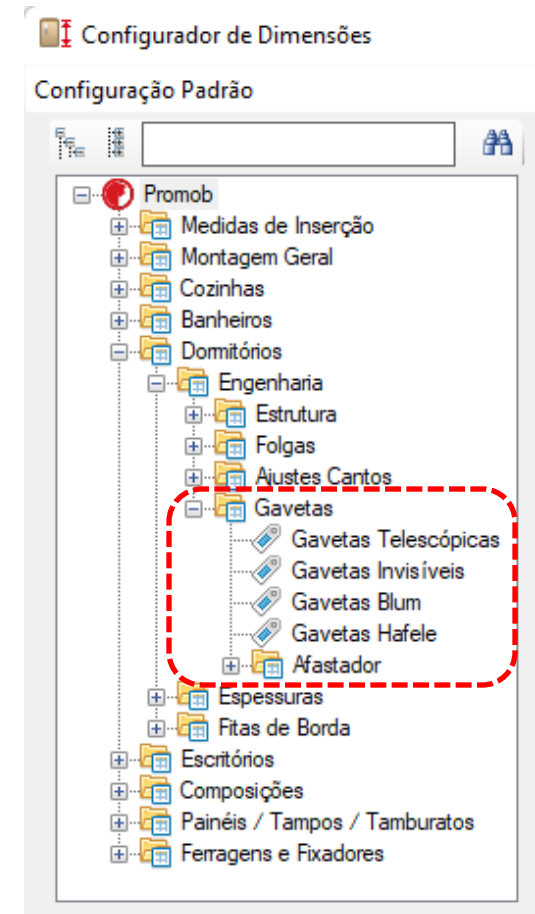

Portas e frentes Y

- Com esse parâmetro é possível editar o desconto do painel que vai para a produção em um parâmetro diferente do que fica visível no ambiente 3D. Parâmetro produtivo disponível em Montagem Geral → Portas/Frentes → Perfil Y.

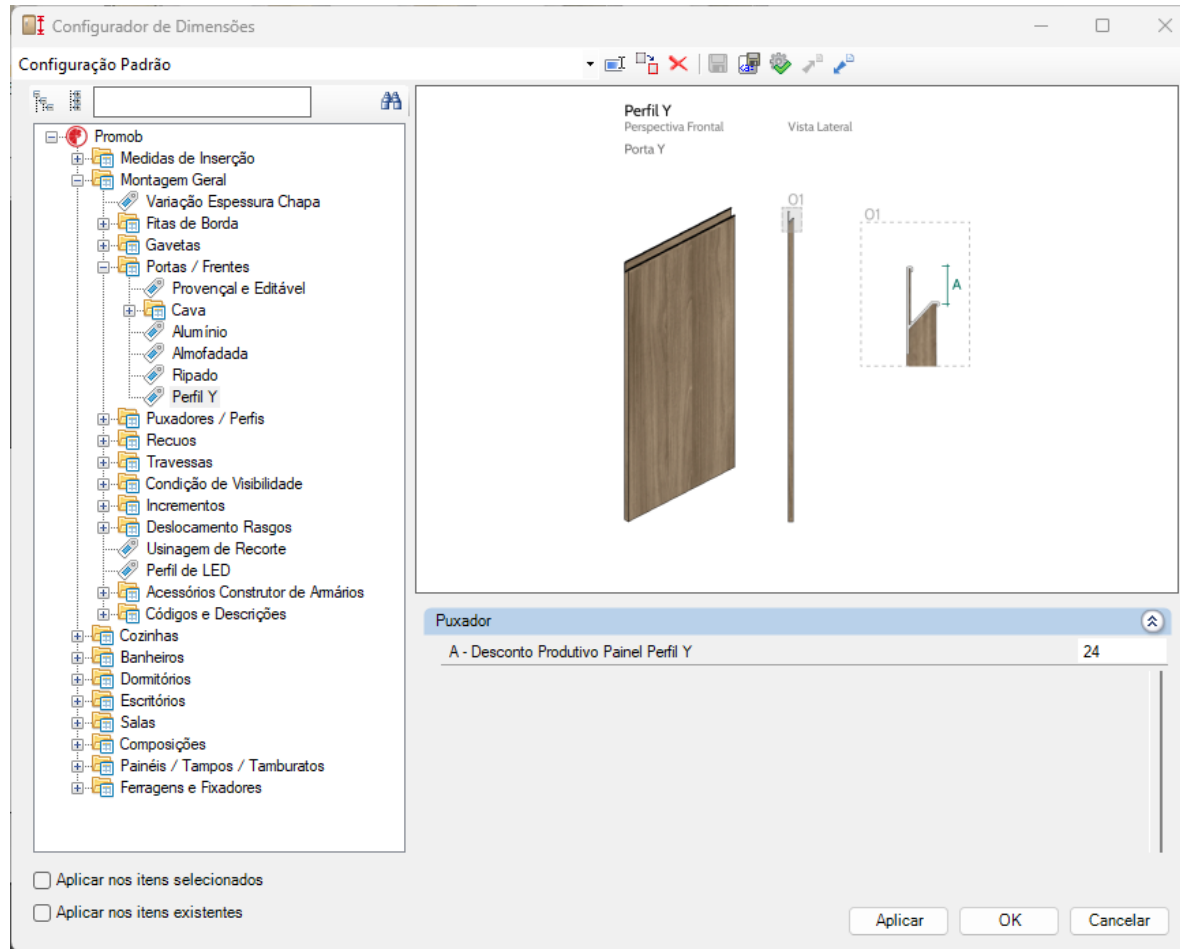

Tipos de Portas e Frentes

Configurador de Dimensões

Configuração Padrão

Promob

- Medidas de Inserção
- Montagem Geral
 - Variação Espessura Chapa
 - Fitas de Borda
 - Portas / Frentes
 - Provençal e Editável
 - Alumínio
 - Almofadada
 - Ripado
- Puxadores / Perfis
- Recuos
- Travessas
- Condição de Visibilidade
- Incrementos
- Deslocamento Rasgos
- Usinagem de Recorte
- Perfil de LED
- Acessórios Construtor de Armários
- Códigos e Descrições
- Cozinhas
- Banheiros
- Domitórios
- Escritórios
- Salas
- Composições
- Painéis / Tampos / Tamburatos
- Ferragens e Fixadores

Provençal & Provençal Editável

Vista Frontal Frentes

Perspectiva Frontal Portas/Frentes

Não E

Sim E

Provençal

Prov. Editável

Portas

O1

O2

O3

O4

O5

F

F

F

F

H

G

H

G

H

G

Portas / Frentes\ Provençal e Provençal Editável

A - Dimensão da Travessa Superior e Inferior	50
B - Dimensão da Travessa Direita e Esquerda	50
C - Fita de Borda Interna das Travessas	SIM
D - Fita de Borda Lateral das Travessas Superior e Inferior	NAO

Portas / Frentes\Provençal

E - Montagem Explodida de Portas e Frentes	Não
F - Espessura do Painel Central	6
G - Avanço do Painel Central sobre as Travessas	5
H - Avanço Lateral das Travessas	0

Portas / Frentes\Provençal Editável

E - Montagem Explodida de Portas e Frentes	Não
F - Espessura do Painel Central Extra	1
F - Espessura do Painel Central Vidro	6
G - Avanço do Painel Central sobre as Travessas Extra	5
G - Avanço do Painel Central sobre as Travessas Vidro	5
H - Avanço Lateral das Travessas	0

Aplicar nos itens selecionados

Aplicar nos itens existentes

Aplicar OK Cancelar



Tipos de Portas e Frentes

Configurador de Dimensões

Configuração Padrão

Promob

- Medidas de Inserção
- Montagem Geral
 - Variação Espessura Chapa
 - Fitas de Borda
 - Gavetas
 - Portas / Frentes
 - Provençal
 - Cava
 - Alumínio
 - Almofadada
 - Puxadores / Pênis
 - Recuos
 - Travessas
 - Condição de Visibilidade
 - Incrementos
 - Deslocamento Rasgos
 - Usinagem de Recorte
 - Perfil de LED
 - Acessórios Construtor de Armários
 - Códigos e Descrições
- Cozinhas
- Banheiros
- Domitórios
- Escritórios
- Salas
- Composições
- Painéis / Tampos / Tamburatos
- Ferragens e Fixadores

Almofadada
Perspectiva Frontal
Portas/Frentes

Não A Sim A

Portas/Frentes

Vista Frontal Frentes

Portas

O1 O2

O1 O2

Portas / Frentes\Almofadada

A - Operação de Usinagem	Não
B - Recuo Lateral da Usinagem	50
C - Recuo Superior/Inferior da Usinagem	50
D - Dimensão da Profundidade Usinagem	5
E - Largura da Usinagem Visual	20

Aplicar nos itens selecionados

Aplicar nos itens existentes

Aplicar OK Cancelar



Tipos de Portas e Frentes

Configurador de Dimensões

Configuração Padrão

Promob

- Medidas de Inserção
- Montagem Geral
 - Variação Espessura Chapa
 - Fitas de Borda
 - Gavetas
 - Portas / Frentes**
 - Provençal e Editável
 - Cava
 - Alumínio
 - Almofadada
 - Ripado**
 - Puxadores / Perfis
 - Recuos
 - Travessas
 - Condição de Visibilidade
 - Incrementos
 - Deslocamento Rasgos
 - Usinagem de Recorte
 - Perfil de LED
 - Acessórios Construtor de Armários
 - Códigos e Descrições
- Cozinhas
- Banheiros
- Domitórios
- Escritórios
- Salas
- Composições
- Painéis / Tapos / Tamburatos
- Ferragens e Fixadores

Ripado
Perspectiva Frontal
Portas/Frentes

Vista Superior

Vista Frontal

Portas / Frentes\Ripado

A - Espessura Painel	15
B - Espessura Ripas	6
C - Largura Ripas	50
D - Largura Mínima da Última Ripa	15
E - Tamanho dos Frisos	10

Aplicar nos itens selecionados

Aplicar nos itens existentes

Aplicar OK Cancelar



Portas e Frentes Cava

Modelos de portas com puxador cava disponíveis no sistema: Cavas centrais, parciais, verticais e horizontais.

Configurador de Dimensões

Configuração Padrão

Promob

- Medidas de Inserção
- Montagem Geral
 - Variação Espessura Chapa
 - Fitas de Borda
 - Gavetas
 - Portas / Frentes
 - Provençal
 - Cava
 - Cava Central
 - Cava Parcial
 - Vertical/Horizontal
 - Alumínio
 - Puxadores / Perfis
 - Recuos
 - Travessas
 - Condição de Visibilidade
 - Incrementos
 - Deslocamento Rasgos
 - Usinagem de Recorte
 - Perfil de LED
 - Acessórios Construtor de Armários
 - Códigos e Descrições
- Cozinhas
- Banheiros
- Domitórios
- Escritórios
- Salas
- Composições
- Painéis / Tampo / Tamburatos
- Ferragens e Fixadores

Cava Central

Perspectiva Frontal Portas/Frentes

Horizontal Vertical

Vista Frontal Frentes Horizontal Vertical

Portas

01 02

Puxadores Cava\Cava Central

A - Largura da Usinagem Visual	150
B - Altura da Usinagem Visual	50
C - Altura da Usinagem Produtiva	50
D - Afastamento Superior	50
E - Afastamento Lateral	50
F - Profundidade da Usinagem	8

Aplicar nos itens selecionados

Aplicar nos itens existentes

Aplicar OK Cancelar



Orçamento de Portas de Alumínio

Porta Alumínio

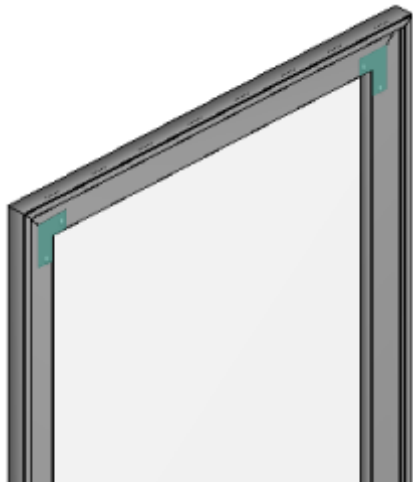
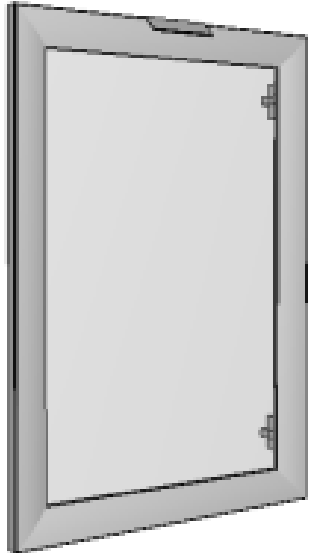

Padrão

m (linear) do perfil
+
m² do vidro ou MDF

Produz e monta a porta.

Opcional

m² da porta

Compra a porta pronta.

ou

- Conectores para Portas de Alumínio:
 - ✓ Está disponível para todas as portas de alumínio;
 - ✓ Através do Configurador de Dimensões em Montagem Geral –Portas/Frentes - Alumínio, é possível escolher se estará disponível ou não.
 - ✓ Através do Configurador de Dimensões é possível escolher a quantidade de conectores aplicada em cada porta.

Cores dos Componentes de Portas

(Trilhos, Puxadores Gola, Puxador Concha, Puxador Perfil, Puxador Versatile, Puxador Udine, Perfil Y, Puxador Cava e Perfis de Portas de Alumínio, Ponteiras)

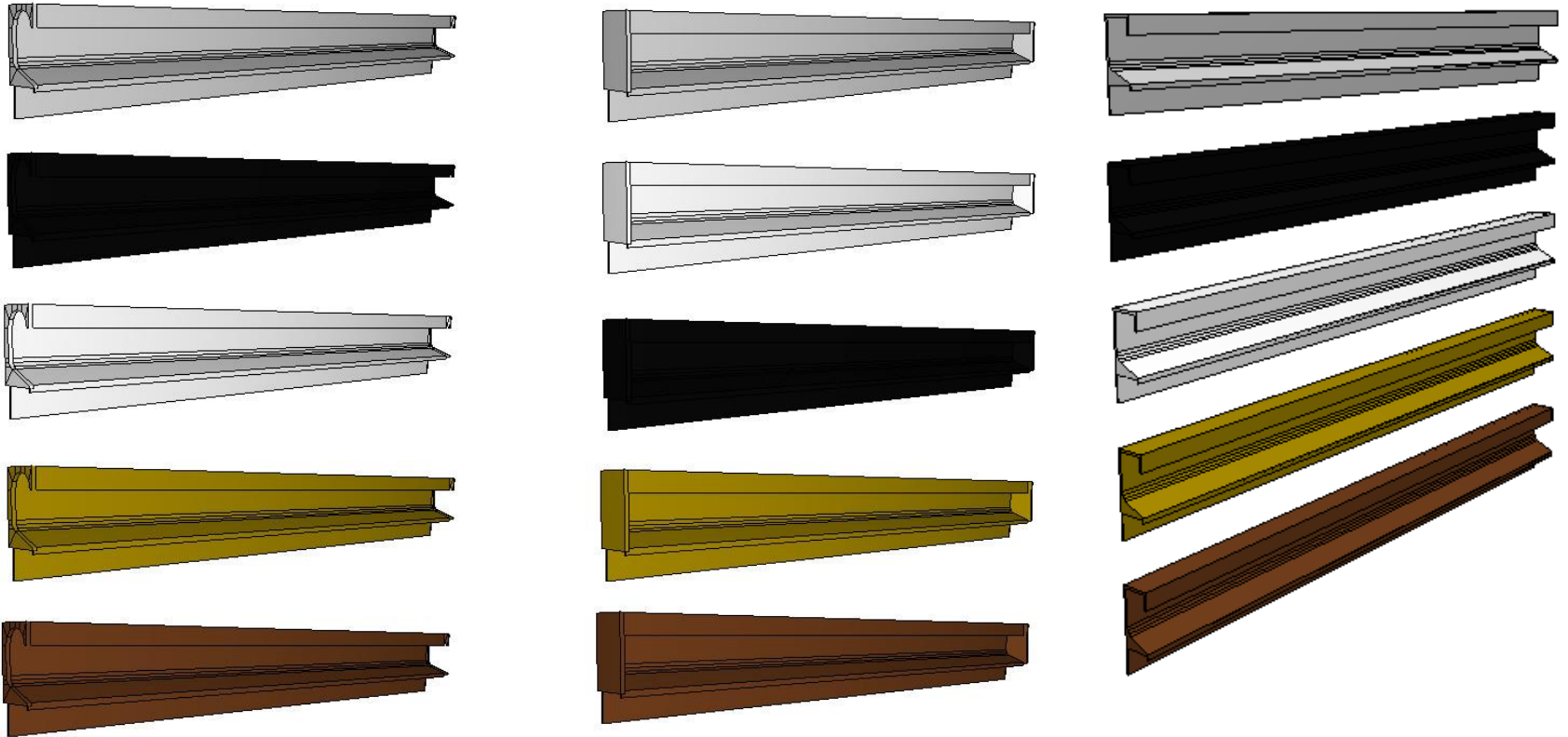

Para todos os trilhos, ponteiras, puxador Gola, puxador Concha, puxador Perfil, puxador Versatile, puxador Udine, perfil Y, perfis de alumínio e puxador Cava é possível definir 5 opções de cores.

Cores dos Componentes de Portas

(Trilhos, Puxadores Gola, Puxador Concha, Puxador Perfil, Puxador Versatile, Puxador Udine, Perfil Y, Puxador Cava e Perfis de Portas de Alumínio, Ponteiras)

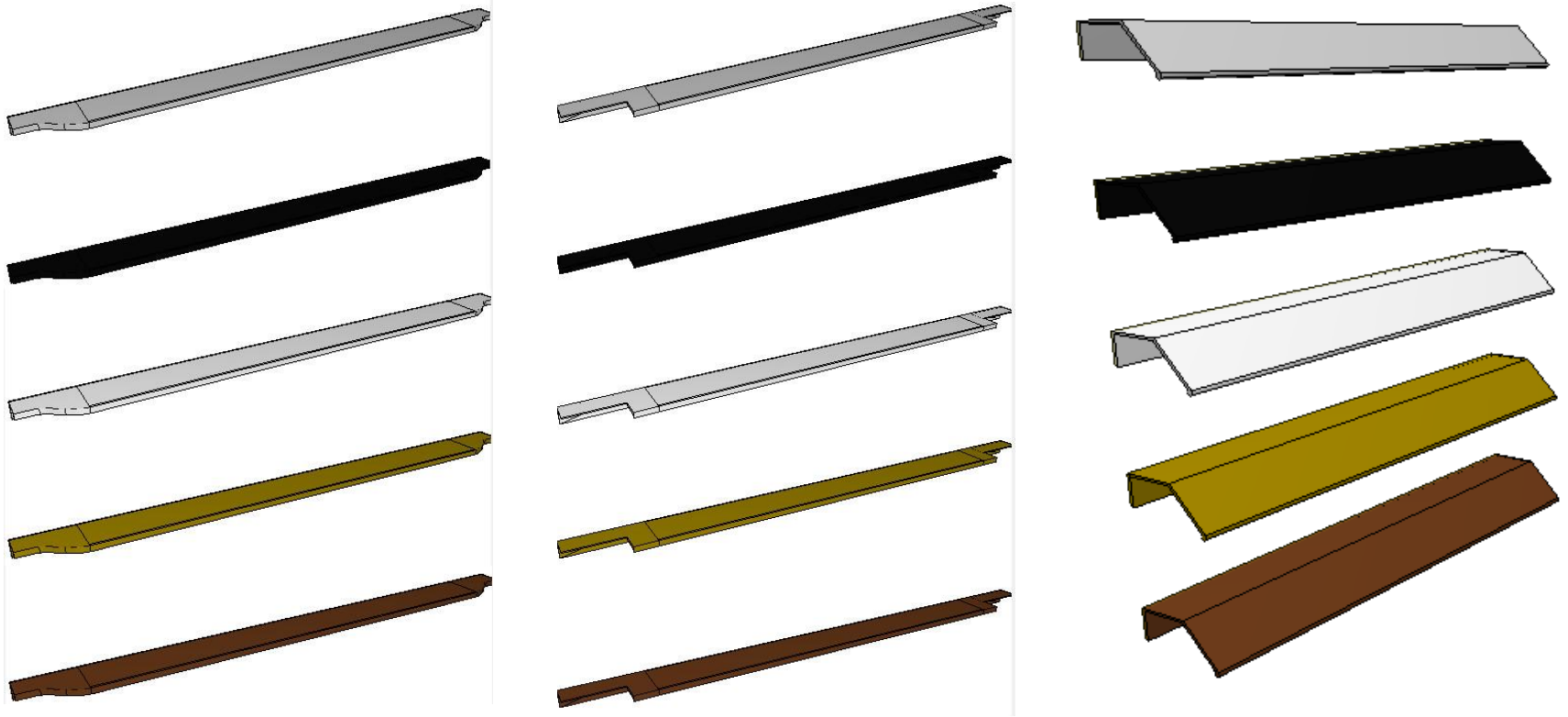

Para todos os trilhos, ponteiras, puxador Gola, puxador Concha, puxador Perfil, puxador Versatile, puxador Udine, perfil Y, perfis de alumínio e puxador Cava é possível definir 5 opções de cores.

Cores dos Componentes de Portas

(Trilhos, Puxadores Gola, Puxador Concha, Puxador Perfil, Puxador Versatile, Puxador Udine, Perfil Y, Puxador Cava e Perfis de Portas de Alumínio, Ponteiras)

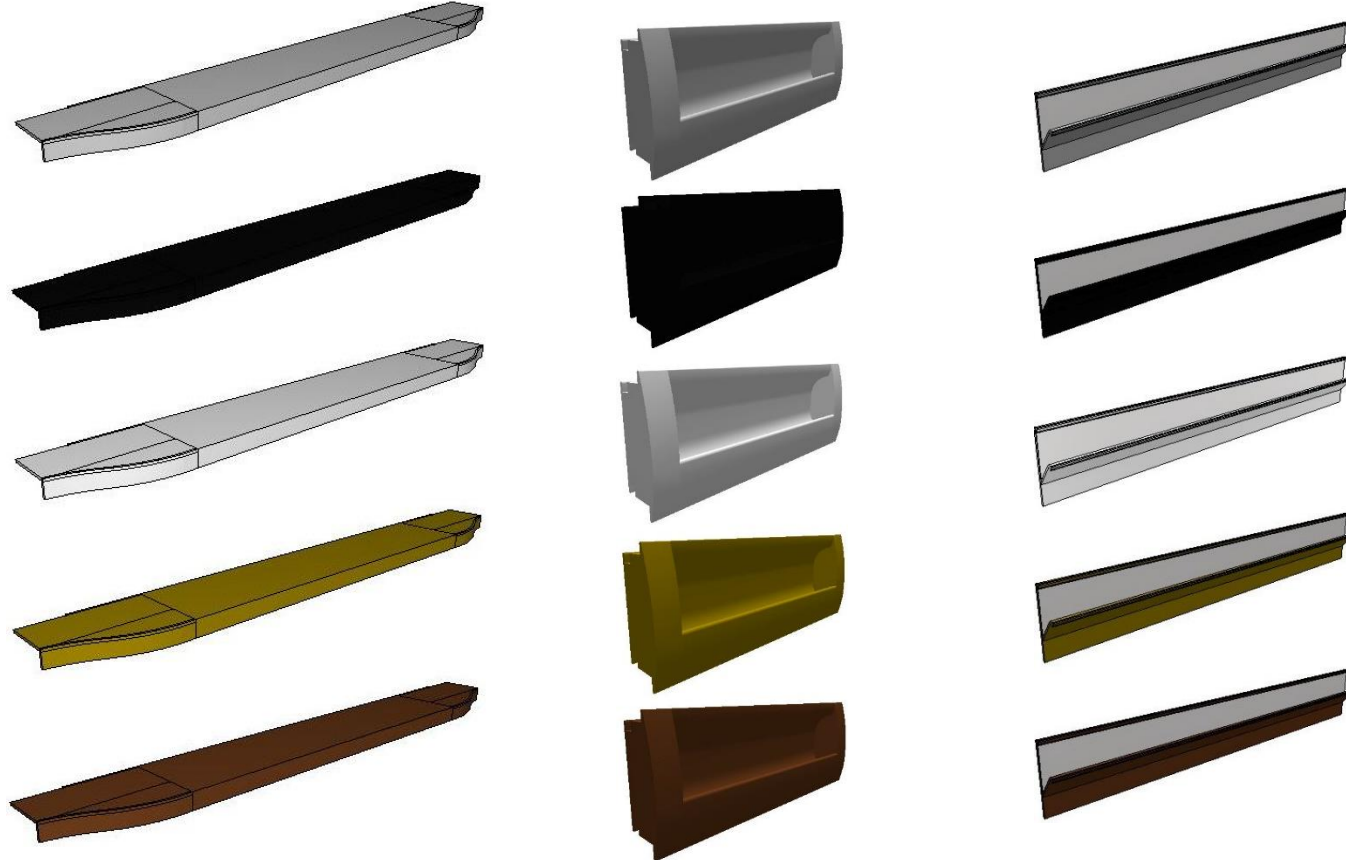

Para todos os trilhos, ponteiras, puxador Gola, puxador Concha, puxador Perfil, puxador Versatile, puxador Udine, perfil Y, perfis de alumínio e puxador Cava é possível definir 5 opções de cores.

**Puxadores genéricos
usados para marcação de
furação.**

Tipos de Puxadores

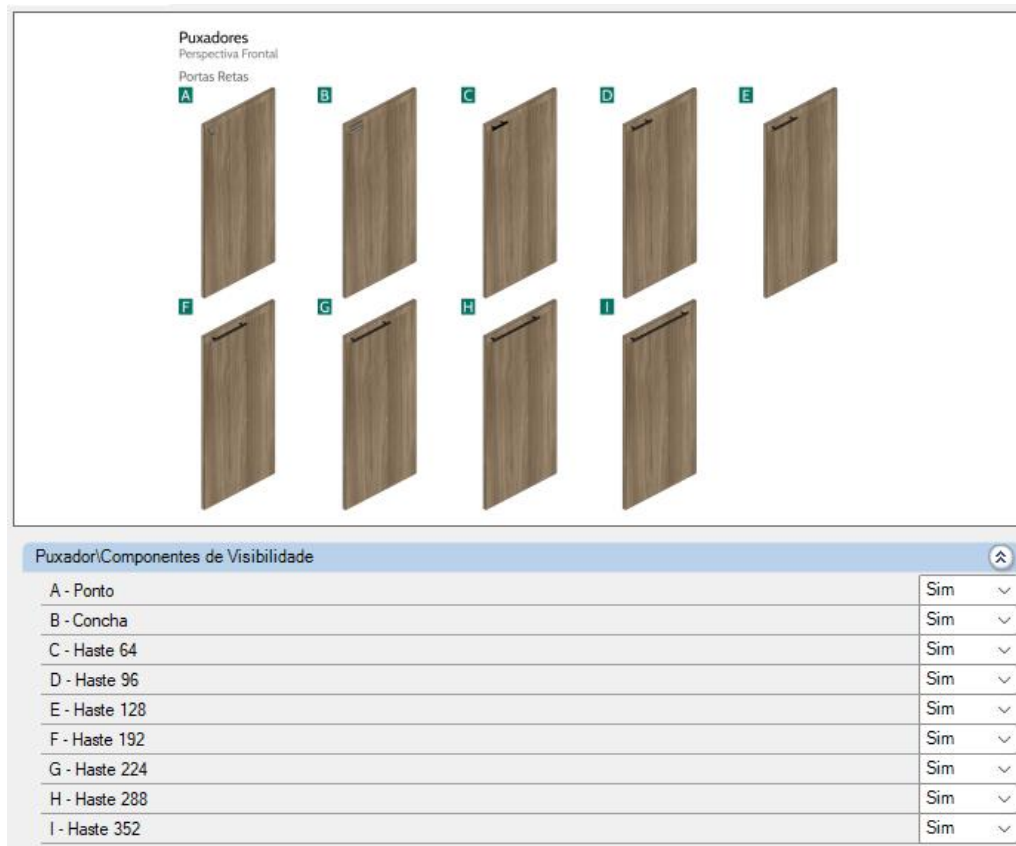

- Existe a possibilidade de não utilizar puxadores.
- Pode-se alterar o posicionamento dos puxadores na porta durante o projeto.

**Puxadores genéricos
usados para marcação de
furação.**

Tipos de Puxadores

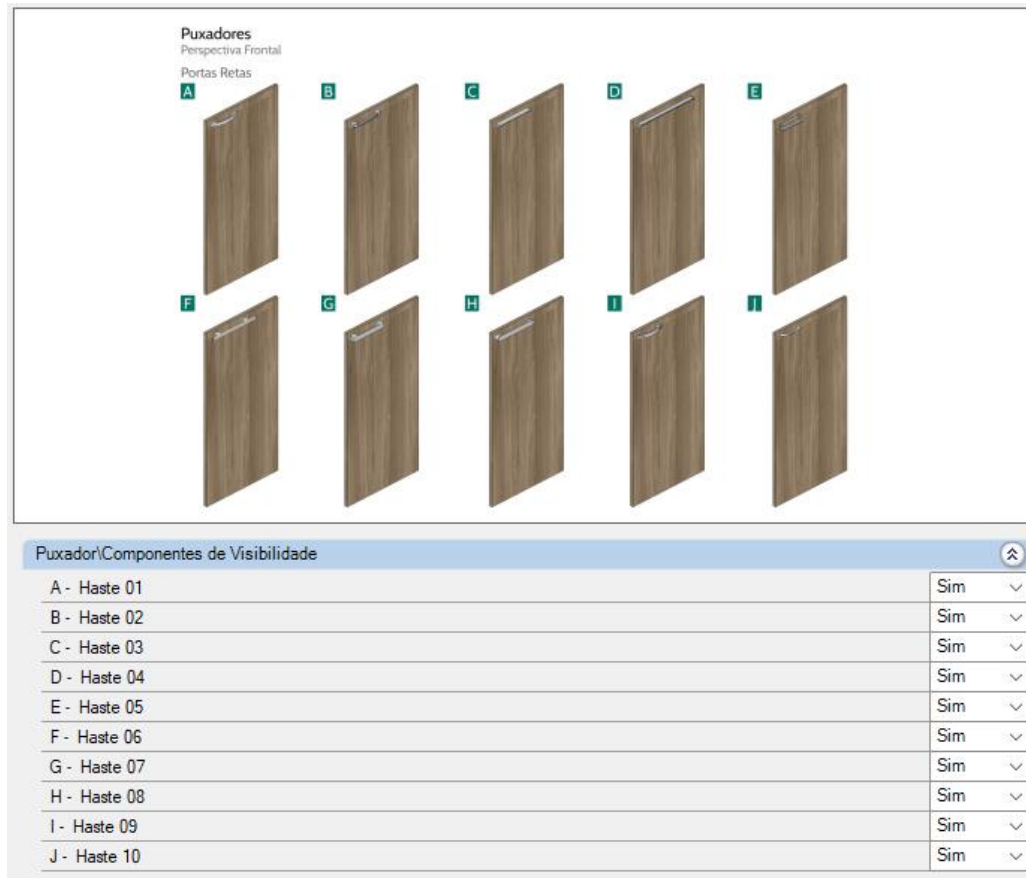

- Existe a possibilidade de não utilizar puxadores.
- Pode-se alterar o posicionamento dos puxadores na porta durante o projeto.

**Puxadores genéricos
usados para marcação de
furação.**

Tipos de Puxadores

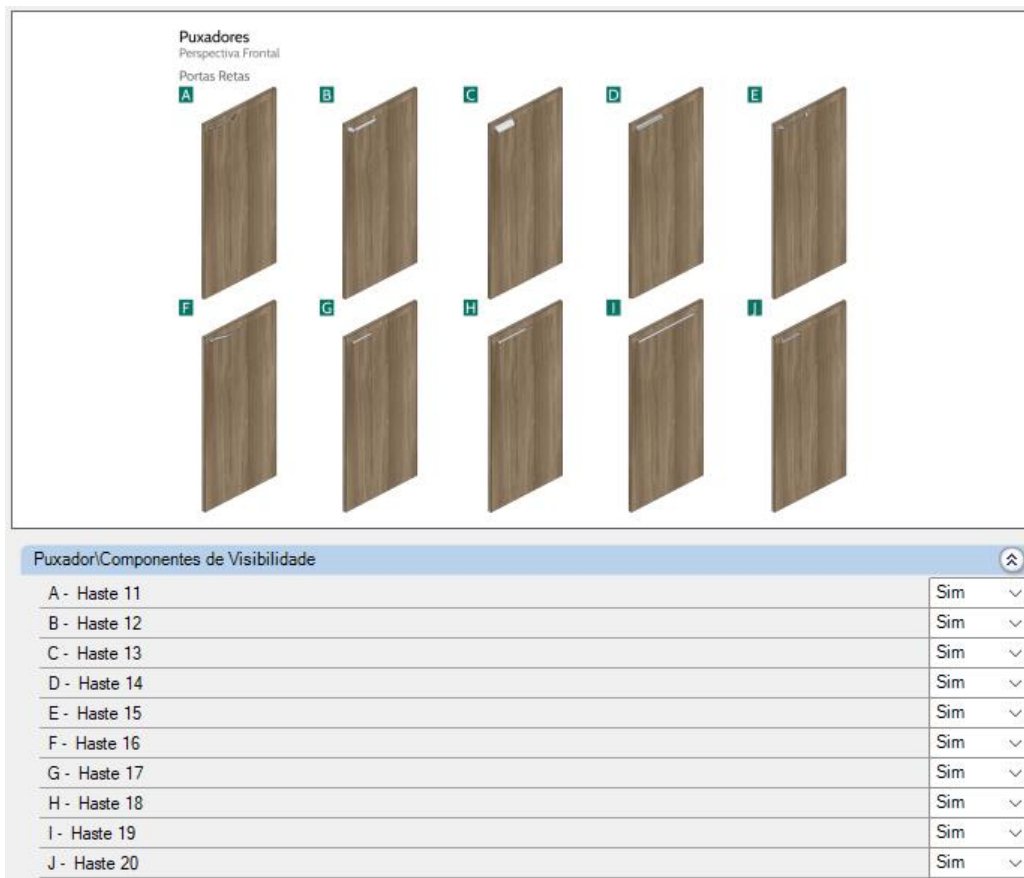

- Existe a possibilidade de não utilizar puxadores.
- Pode-se alterar o posicionamento dos puxadores na porta durante o projeto.

**Puxadores genéricos
usados para marcação de
furação.**

Tipos de Puxadores

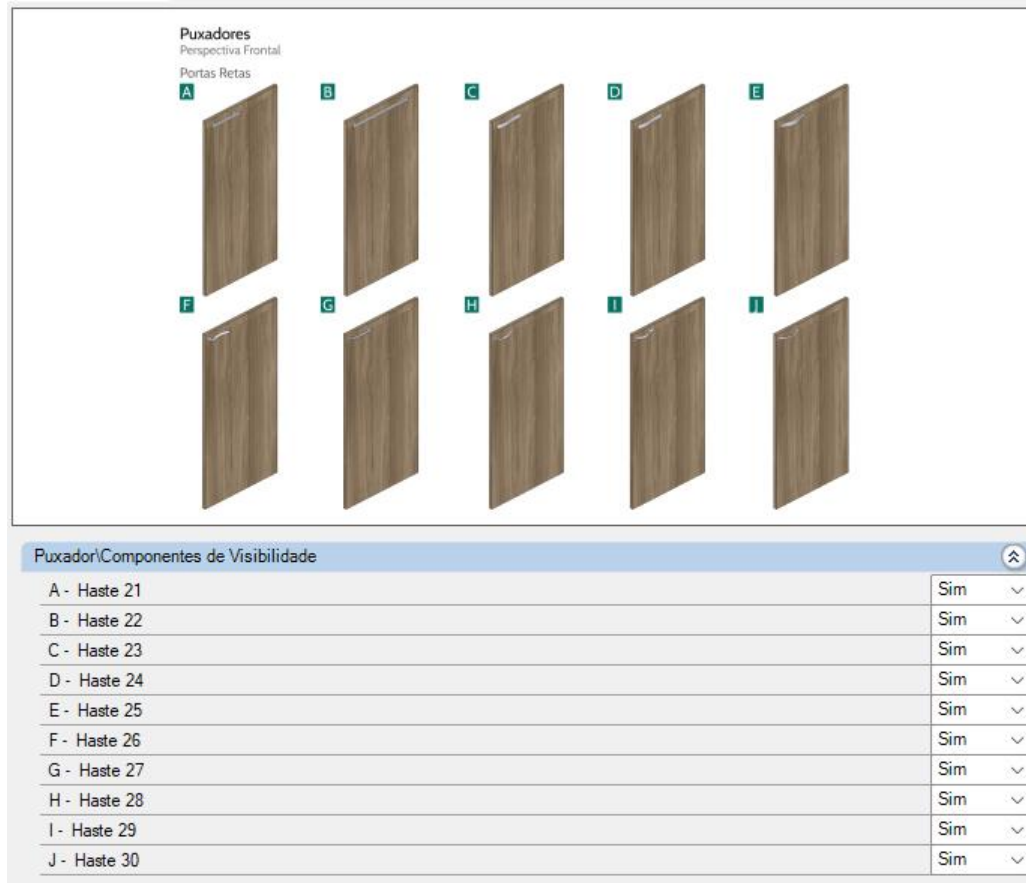

- Existe a possibilidade de não utilizar puxadores.
- Pode-se alterar o posicionamento dos puxadores na porta durante o projeto.

Puxadores genéricos
usados para marcação de
furação.

Tipos de Puxadores

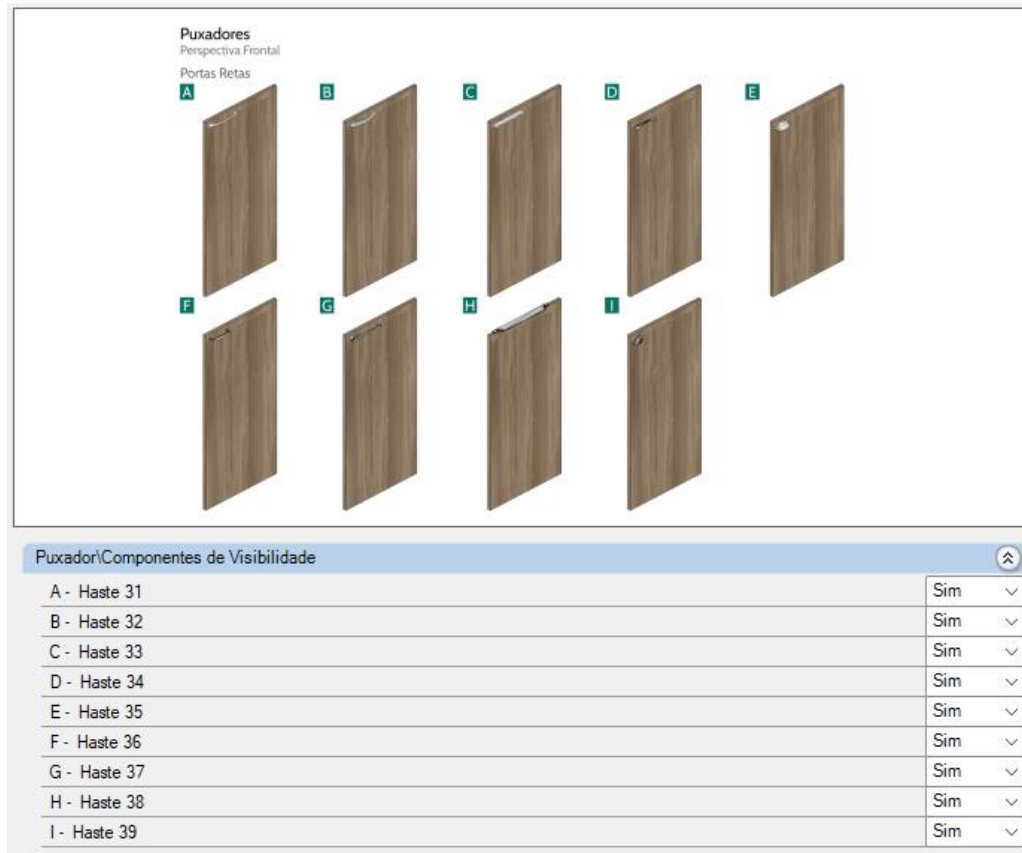

- Existe a possibilidade de não utilizar puxadores.
- Pode-se alterar o posicionamento dos puxadores na porta durante o projeto.

Puxadores genéricos
usados para marcação de
furação.

Tipos de Puxadores



- Existe a possibilidade de não utilizar puxadores.
- Pode-se alterar o posicionamento dos puxadores na porta durante o projeto.

**Puxadores genéricos
usados para marcação de
furação.**

Tipos de Puxadores

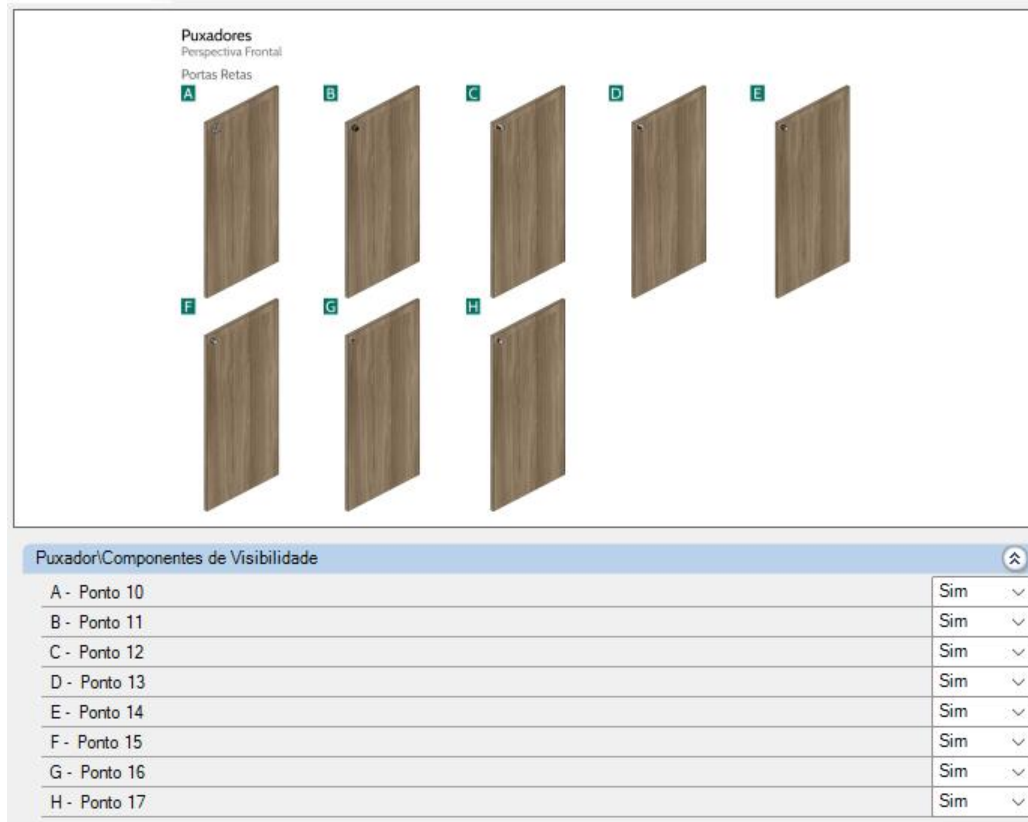

- Existe a possibilidade de não utilizar puxadores.
- Pode-se alterar o posicionamento dos puxadores na porta durante o projeto.

Tipos de Puxadores



- Para os puxadores haste e ponto, está disponível a opção de usar ou não furação;
- Os puxadores haste possuem no painel de propriedades a opção de configurar a distância da furação em relação ao meio do puxador.

Tipos de Puxadores

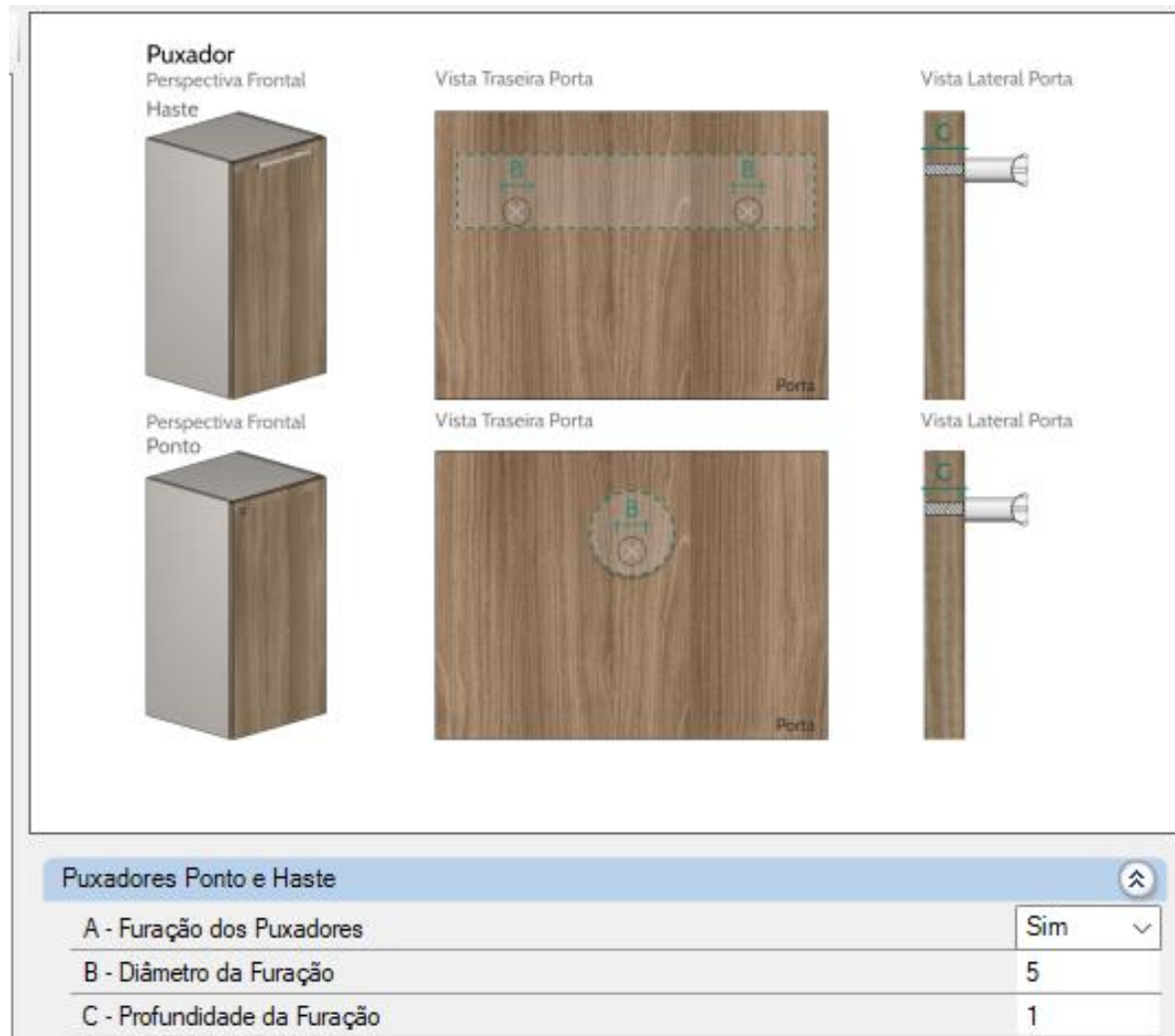

- O diâmetro e profundidade da furação são configuráveis;

Tipos de Puxadores

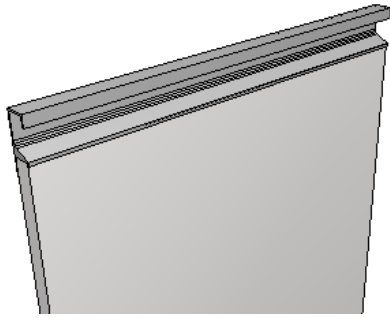

Gola

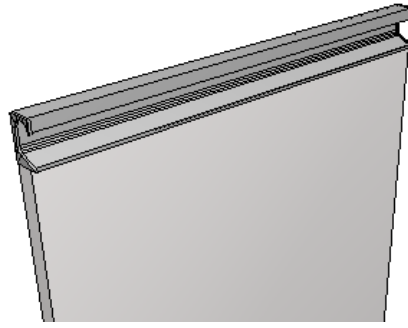

Gola c/ Ponteira Aberta

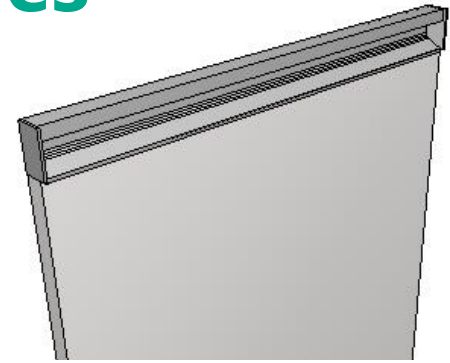

Gola c/ Ponteira Fechada

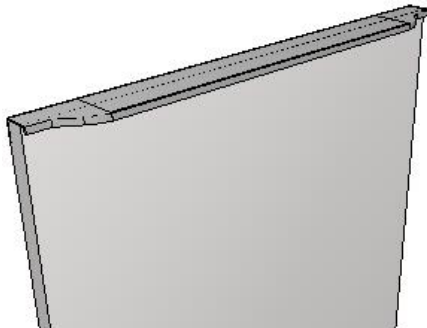

Versatile

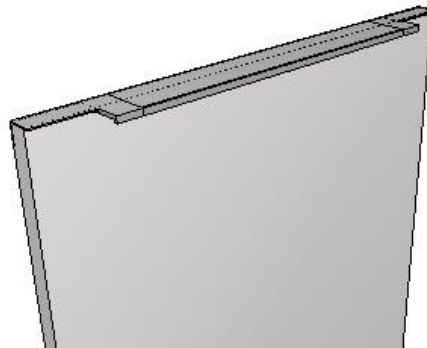

**Versatile c/
Ponteira**



Udine

- Existe a possibilidade de não utilizar puxadores.
- Pode-se alterar o posicionamento dos puxadores na porta durante o projeto.

Tipos de Puxadores

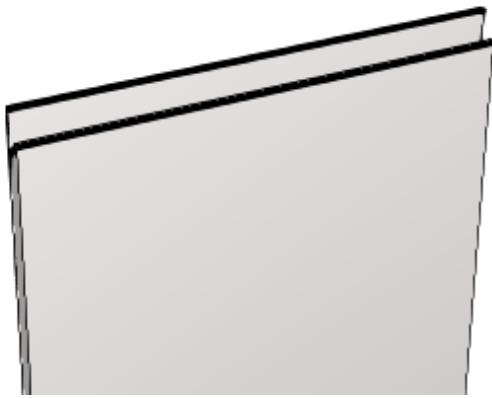

Perfil Y



**Perfil Y com
Ponteira Parcial**

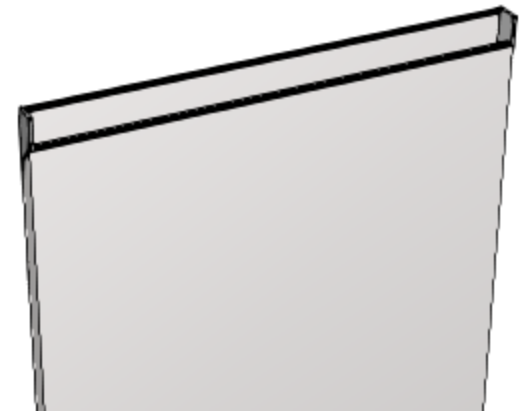

**Perfil Y com
Ponteira Total**

- Existe a possibilidade de não utilizar puxadores.
- Pode-se alterar o posicionamento dos puxadores na porta durante o projeto.

Tipos de Puxadores



Simples



Dupla

- Para as portas deslizantes, estão disponíveis a opção de modelo simples (puxador na direita ou esquerda), e o modelo duplo (puxador dos 2 lados);

Tipos de Puxadores

Configurador de Dimensões

Configuração Padrão

Promob

- Medidas de Inserção
- Montagem Geral
 - Variação Espessura Chapa
 - Fitas de Borda
 - Gavetas
 - Puxadores / Perfis**
 - Perfis Portas Alumínio
 - Portas Alumínio Orçamento
 - Puxador Gola
 - Puxador Versatile
 - Puxador Udine
 - Perfil Y
 - Puxador Perfil
- Recuos
- Travessas
- Condição de Visibilidade
- Incrementos
- Deslocamento Rasgos
- Usinagem de Recorte
- Perfil de LED
- Acessórios Construtor de Amários
- Códigos
- Cozinhas
- Banheiros
- Domitórios
- Escritórios
- Composições
- Painéis / Tapos / Tamburatos
- Ferragens e Fixadores

Portas Alumínio

Vista Frontal Vista Lateral

Perfil 45

01 01

A

Vista Frontal Vista Lateral

Perfil Borda

02 02

B

Vista Frontal Vista Lateral

Perfil 50

03 03

C

Vista Frontal Vista Lateral

Perfil 60

04 04

D

Estruturas

A - Perfil 45	5
B - Perfil Borda	2
C - Perfil 50	45
D - Perfil 60	30

Aplicar nos itens selecionados

Aplicar nos itens existentes

Aplicar OK Cancelar

Fitas de Borda

Podem ser definidos os lados onde serão aplicadas nos componentes.

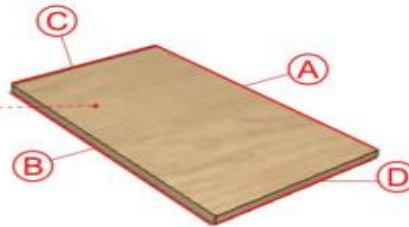

A, B, C, D
definem a
aplicação de
fitas.

Estão disponíveis alturas de
fitas para aplicação nas peças:
19, 22, 29, 35, 45 e 64.

0,45 ou 1 ou 1,5 ou 2
(milímetros)

Espessuras disponíveis.

Tipos disponíveis.

PVC ou **ABS**

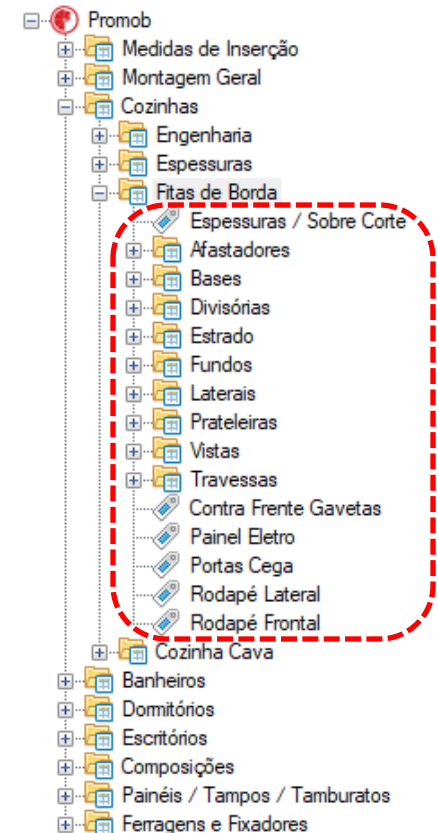

- Podem ser definidos tipos e espessuras diferentes para portas e composição do módulo.
- A aplicação da fita é definida para cada composição de cada linha através do **Configurador de Dimensões**.



Fitas de Borda

Configurador de Dimensões

Configuração Padrão

Promob

- Medidas de Inserção
- Montagem Geral
 - Variação Espessura Chapa
 - Fitas de Borda**
 - Alturas / Sobre Corte Fita de Borda
 - Fitas de Borda Portas Retas
 - Fitas de Borda Portas Gola
 - Fitas de Borda Portas Perfil Y
 - Fitas de Borda Painéis / Prateleiras
 - Tipos
 - Gavetas
 - Puxadores / Perfis
 - Recuos
 - Travessas
 - Condição de Visibilidade
 - Incrementos
 - Deslocamento Rasgos
 - Usinagem de Recorte
 - Perfil de LED
 - Acessórios Construtor de Armários
 - Códigos e Descrições
- Cozinhas
- Banheiros
- Dormitórios
- Escritórios
- Composições
- Painéis / Tampos / Tamburatos
- Ferragens e Fixadores

Alturas Fitas de Borda

Vista Superior

Painel

Perspectiva Frontal

O1

O2

O1

O2

Fita

B

Painel

A

Fita de Borda

A - Altura Fita de Borda p/ Chapa de 12mm	19	▼
A - Altura Fita de Borda p/ Chapa de 15mm	19	▼
A - Altura Fita de Borda p/ Chapa de 18mm	22	▼
A - Altura Fita de Borda p/ Chapa de 25mm	29	▼
A - Altura Fita de Borda p/ Chapa de 6mm	19	▼
A - Altura Fita de Borda p/ Chapa de 9mm	19	▼
A - Altura Fita de Borda p/ Chapas Tampos Compostos	35	▼
A - Altura Fita de Borda p/ Tamburato	64	▼
A - Altura Fita de Borda p/ Tampos	29	▼
A - Altura Fita de Borda p/ Tampos Escritórios	29	▼
B - Define o Sobre Corte da Fita de Borda	20	▼

Aplicar nos itens selecionados

Aplicar nos itens existentes

Aplicar OK Cancelar



Fitas de Borda

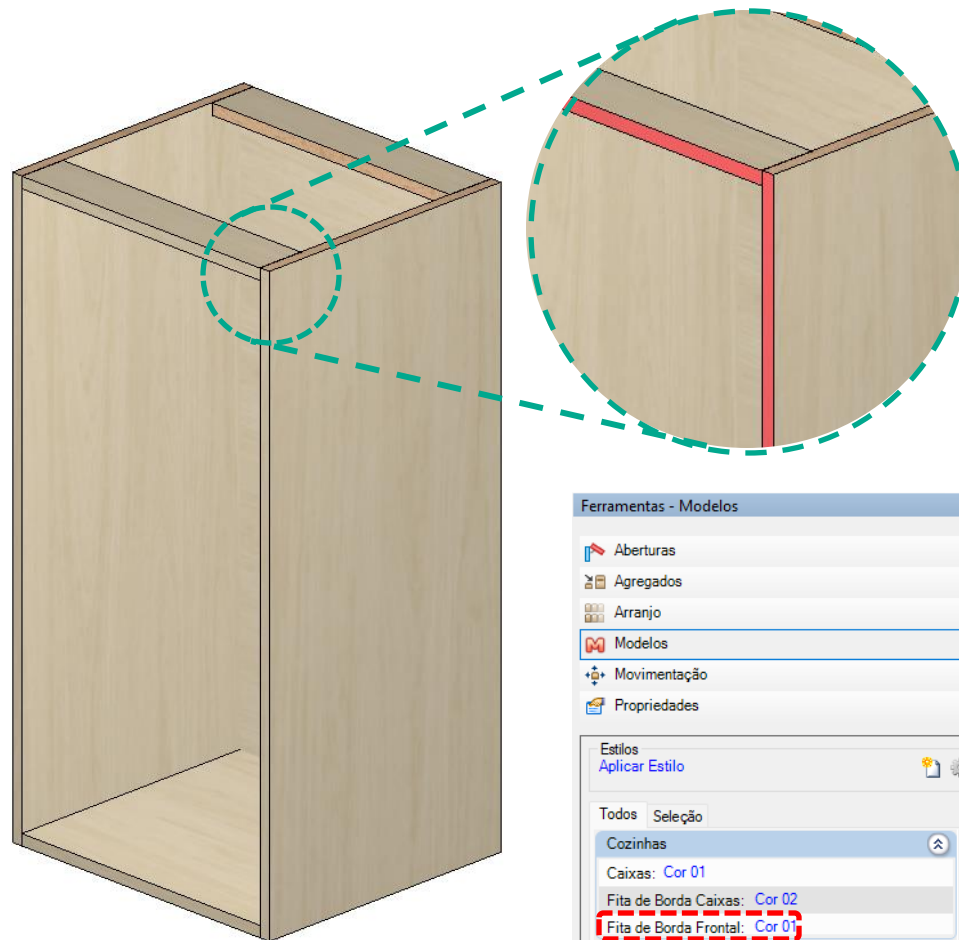

- As fitas de borda frontais podem ser editadas separadamente das demais através da aba de Ferramentas.

Rodapés

Possibilidade de remoção dos rodapés frontais, laterais e traseiros através do Configurador de Dimensões:

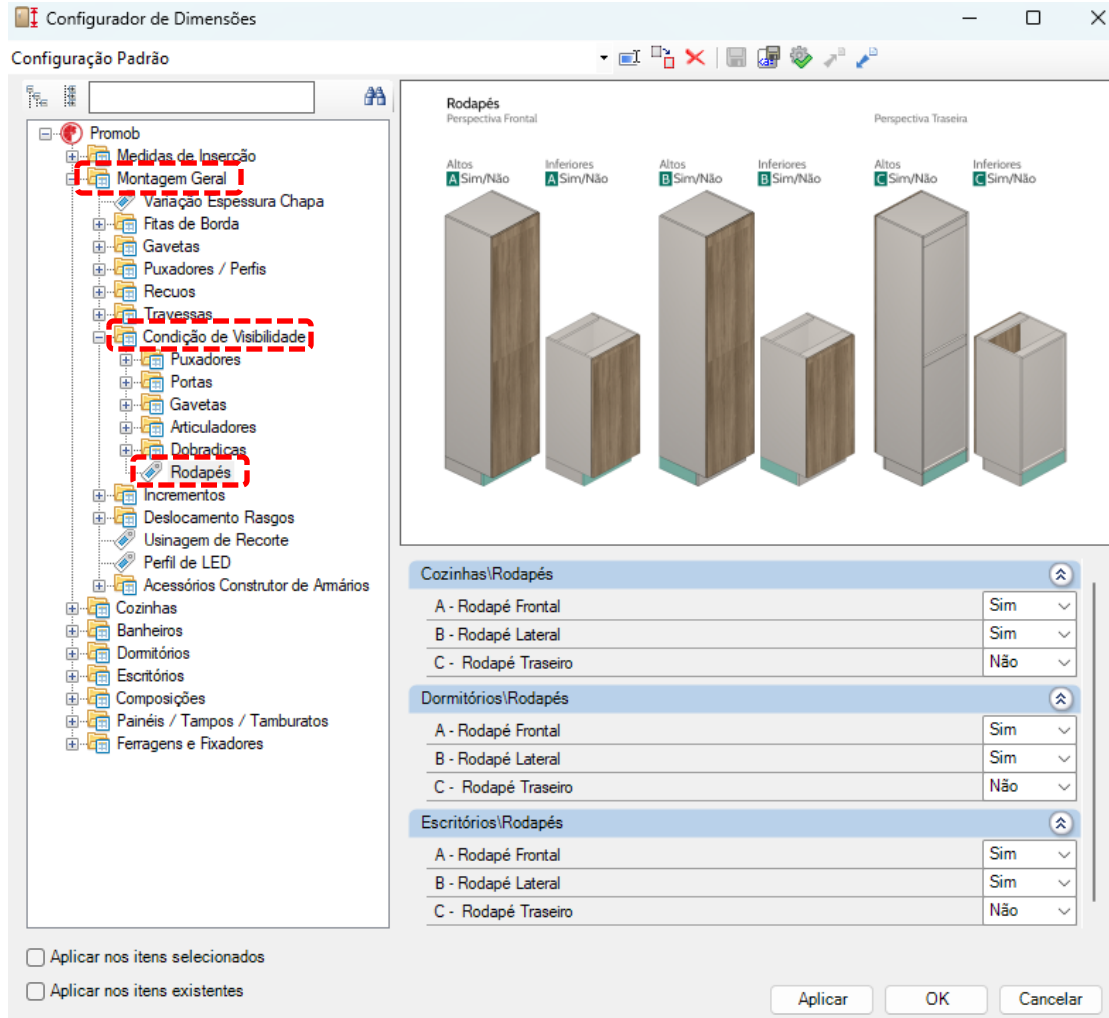

Tamburatos

Forma de orçar:



m^2 do Tamburato

ou

m^2 da estrutura
+
 m^2 chapa de
revestimento

Tipo de miolo:

Colmeia de Papel ou **Estruturado**
(retalhos de chapas)



- O miolo do tamburato, pode receber o acabamento em MDF Cru, ou seguir o modelo aplicado ao tamburato, esta opção é configurada através do Configurador de Dimensões.

Tamburatos

A altura do tamburato é definida na seguinte tela do configurador de dimensões:

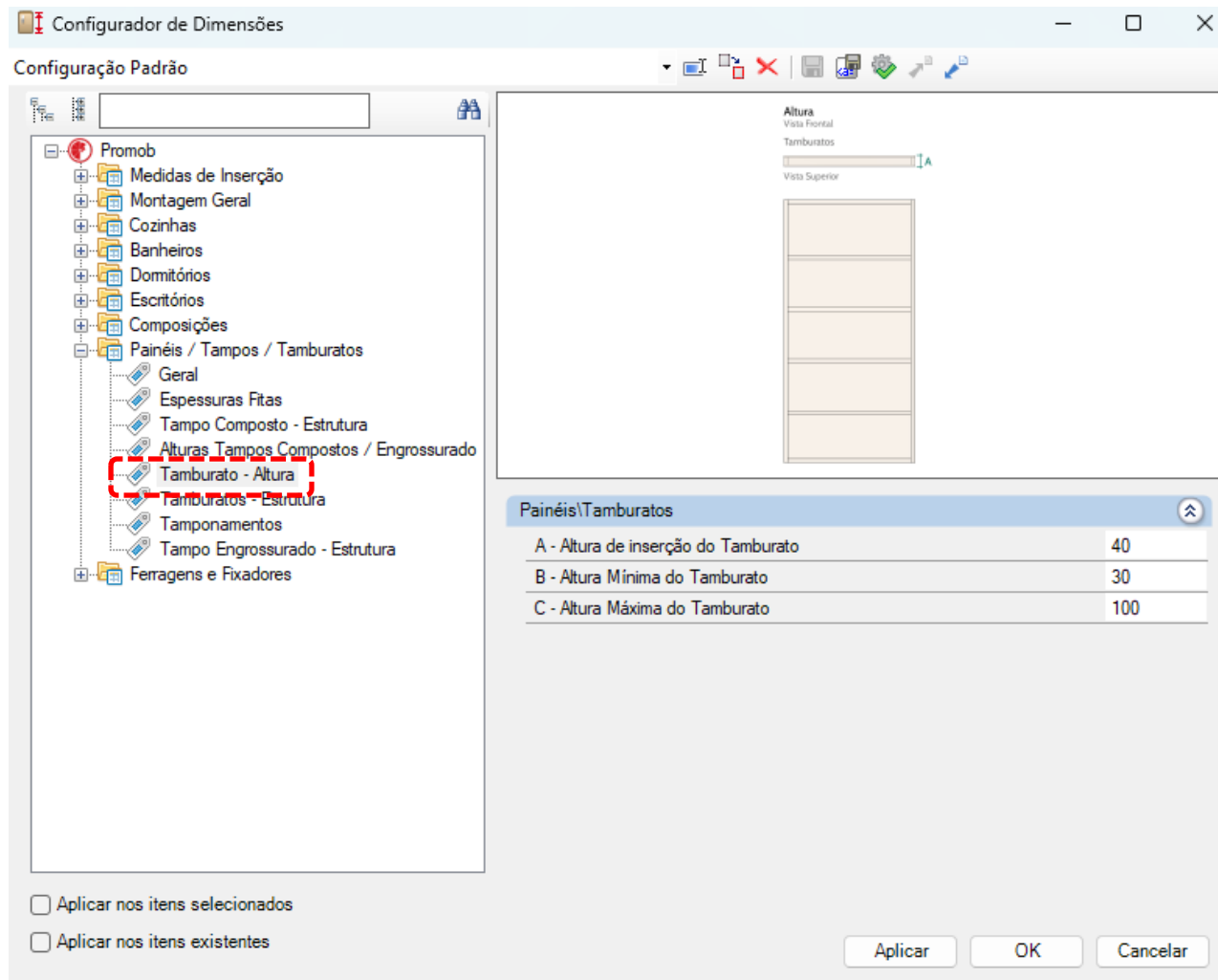

Tamburatos

No configurador de dimensões é possível definir as seguintes opções para os tamburatos:

Configurador de Dimensões

Configuração Padrão

Painéis / Tampos / Tamburatos

- Tamburatos - Altura
- Tamburatos - Estrutura**
- Tamponamentos
- Tampo Engrossurado - Estrutura
- Ferragens e Fixadores

Estrutura
Perspectiva Frontal

Tamburatos

A Estruturado

B Colmeia
*Imagem Ilustrativa

G $G = G1 + G2$
H $H = H1 + H2$

Vista Frontal

Vista Superior

D D
D D
E E
E E
E E
E E
E E
E E
E E

F F
F F
F F
F F
F F
F F

I I
X
Y
G1
H1
H2
G2

Painéis \ Tamburatos

A - Material Miolo do Tamburato	MDF Cru
A - Miolo do Tamburato	Estruturado
B - Orçamento de Tamburato	M2 Estrut
C - Otimização da Chapa Tamburato	SIM
C - Otimização das Travessas Tamburato	SIM
D - Espessura da Chapa do Painel de Tamburato	6
E - Espessura da Chapa das Travessas de Tamburato	15
F - Vão entre as Travessas	300
G - Tamburato X	20
H - Tamburato Y	20
I - Comprimento Chapa	2740
J - Largura Chapa	1840
K - Sentido do Veio da Travessa Interna	Horizontal

Aplicar nos itens selecionados

Aplicar nos itens existentes

Aplicar OK Cancelar



Tamburatos

Vão mínimo da estrutura interna:

- O valor do vão mínimo pode ser alterado no momento do projeto através do **Configurador de Dimensões**.

Configurador de Dimensões

Configuração Padrão

Aplicar nos itens selecionados
 Aplicar nos itens existentes

Aplicar

Painéis \ Tamburatos

A - Material Miolo do Tamburato	MDF Cru
A - Miolo do Tamburato	Estrutura
B - Orçamento de Tamburato	M2 Estrut
C - Otimização da Chapa Tamburato	SIM
C - Otimização das Travessas Tamburato	SIM
D - Espessura da Chapa do Painel de Tamburato	6
E - Espessura da Chapa das Travessas de Tamburato	15
F - Vão entre as Travessas	300
G - Tamburato X	20
H - Tamburato Y	20
I - Comprimento Chapa	2740
J - Largura Chapa	1840
K - Sentido do Veio da Travessa Interna	Horizontal

Estrutura
 Perspectiva Frontal
 Tamburatos
 A Estruturado
 A Colmeia
 *Imagem Ilustrativa
 G = G1 + G2
 H = H1 + H2
 H1
 H2
 G1
 G2
 X
 Y

Vista Frontal
 D =
 D =
 Vista Superior
 E E
 E E
 E E
 E E
 E E
 E E
 F
 F
 F
 F
 F
 F
 F
 F
 F
 F

Promob
 Medidas de Inserção
 Montagem Geral
 Cozinhas
 Banheiros
 Dormitórios
 Escritórios
 Composições
 Painéis / Tampos / Tamburatos
 Geral
 Espessuras Fitas
 Tampo Composto - Estrutura
 Alturas Tampos Compostos / Engrossurado
 Tamburatos - Altura
Tamburatos - Estrutura
 Tamponamentos
 Tampo Engrossurado - Estrutura
 Ferragens e Fixadores



Dobradiças

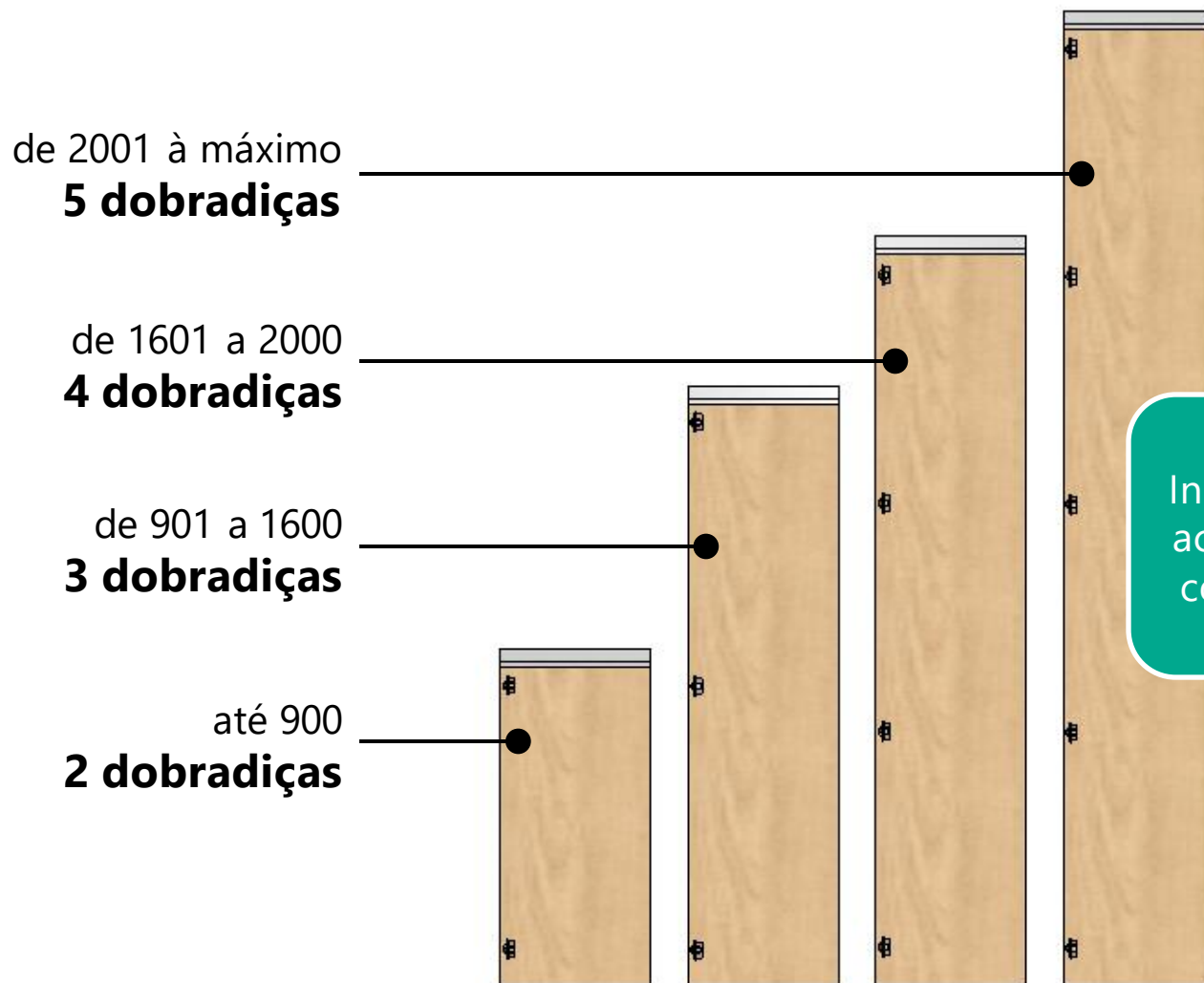

Inseridas automaticamente de acordo com a altura da porta, conforme regras já definidas.

Dobradiças

- Dobradiças são orçadas como um kit completo, onde são considerados: calço, caneco e parafusos.
- O tipo de dobradiça que irá entrar em cada módulo é definido pela folga de porta informada no **Configurador de Dimensões**.

- **Dobradiça Reta** - Folga lateral da porta menor que 9 mm.
- **Dobradiça Curva** - Folga lateral da porta maior ou igual a 9 mm.
- **Dobradiça Super Curva** - Folga lateral da porta maior que a espessura da lateral/Divisória.

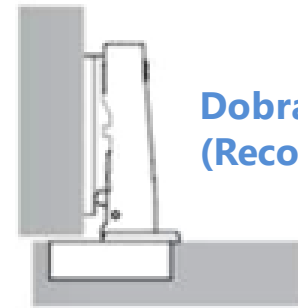

**Dobradiça Reta
(Recobrimento Total)**

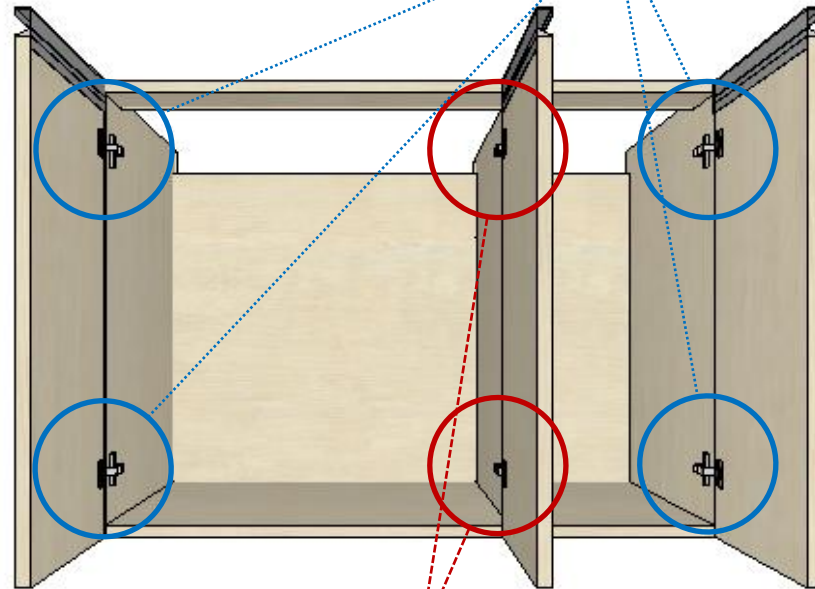

**Dobradiça Curva
(Recobrimento Parcial)**

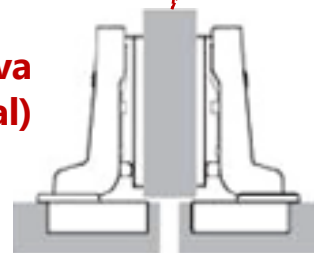

Dobradiças

A biblioteca do Maker dispõe das seguintes opções de dobradiças:

Dobradiça Retra (Recobrimento total)

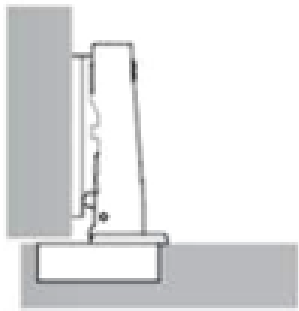

- Dobradiça total c/ amortecedor
- Dobradiça total s/ amortecedor
- Dobradiça total c/ Blum
- Dobradiça total c/ Blum Modul
- Dobradiça total c/ Blum Modul Tip-On
- Dobradiça total c/ Blum Modul + Amort
- Dobradiça total c/ Blumotion
- Dobradiça total c/ Fecho Toque

Dobradiça Curva (Recobrimento parcial)

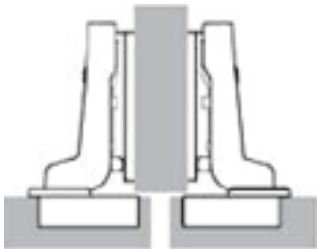

- Dobradiça parcial c/ amortecedor
- Dobradiça parcial s/ amortecedor
- Dobradiça parcial c/ Blum
- Dobradiça parcial c/ Blum Modul
- Dobradiça parcial c/ Blum Modul Tip-On
- Dobradiça parcial c/ Blum Modul Amort
- Dobradiça parcial c/ Blumotion
- Dobradiça parcial c/ Fecho Toque

O tipo de dobradiça que irá entrar em cada módulo é definido pela folga de porta.

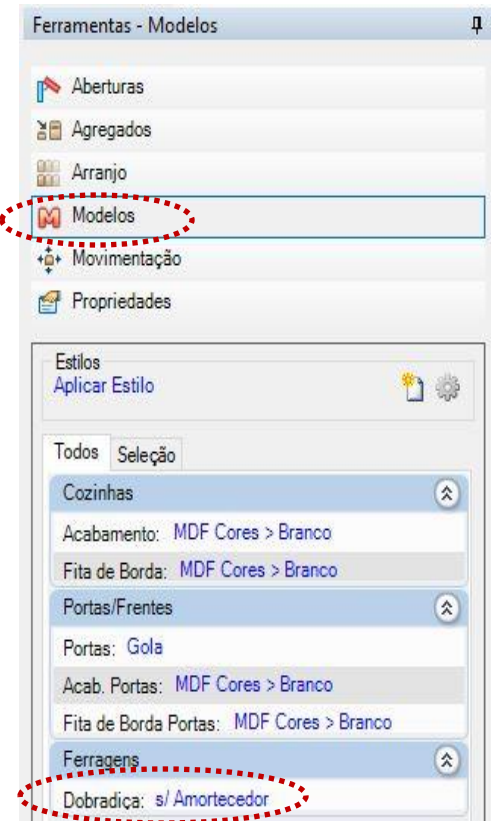

As opções citadas acima ficam disponíveis na aba **Modelos** no ambiente.



Dobradiças

A biblioteca do Maker dispõe das seguintes opções de dobradiças:

O tipo de dobradiça que irá entrar em cada módulo é definido pela folga de porta.

Dobradiça Super Curva

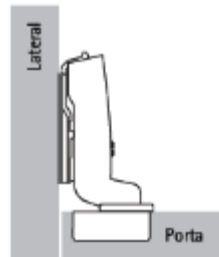

- Dobradiça Super Curva s/ amortecedor
- Dobradiça Super Curva c/ amortecedor
- Dobradiça Super Curva c/ Fecho Toque

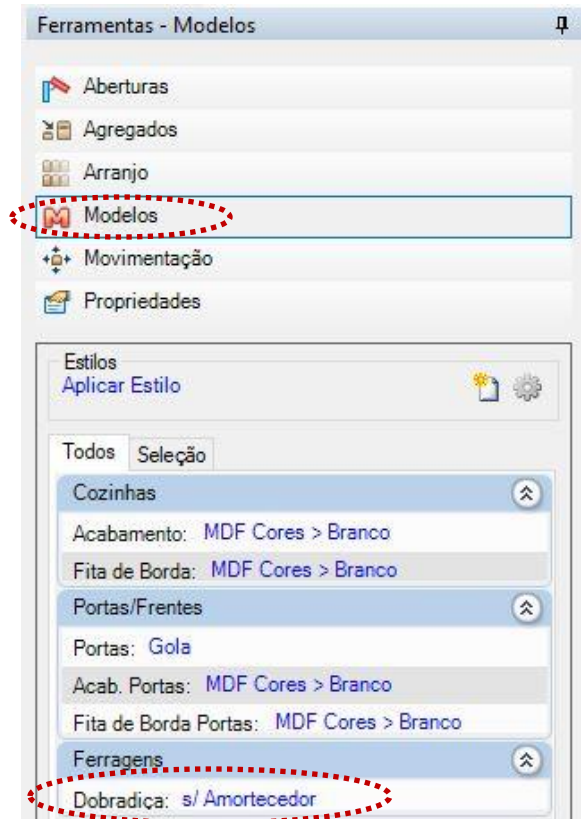

As opções citadas acima ficam disponíveis na aba **Modelos** no ambiente.

Cálculo das Portas

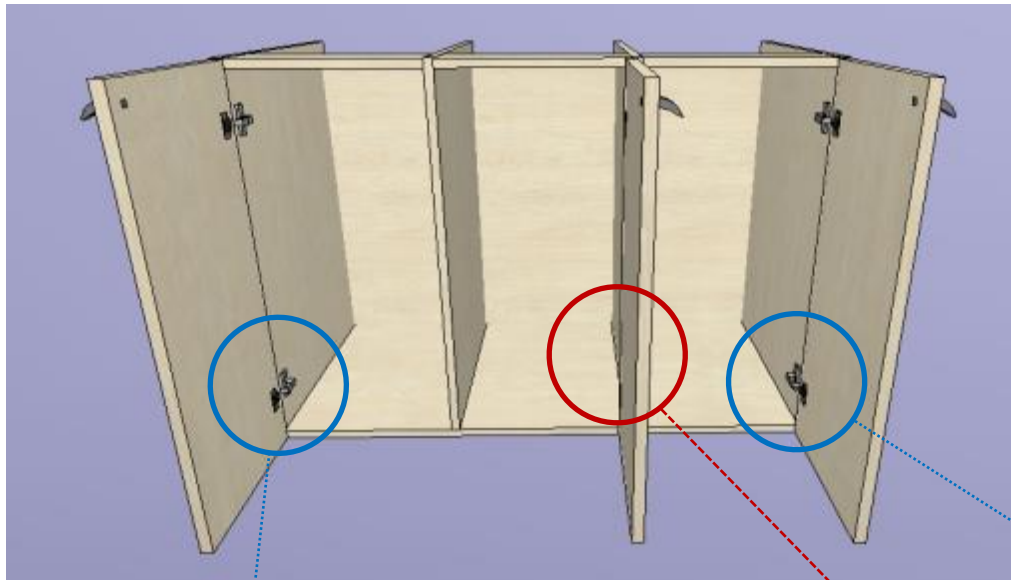

**1- Dobradiça Curva
(Recobrimento Parcial)**

**2- Dobradiça Reta
(Recobrimento Total)**

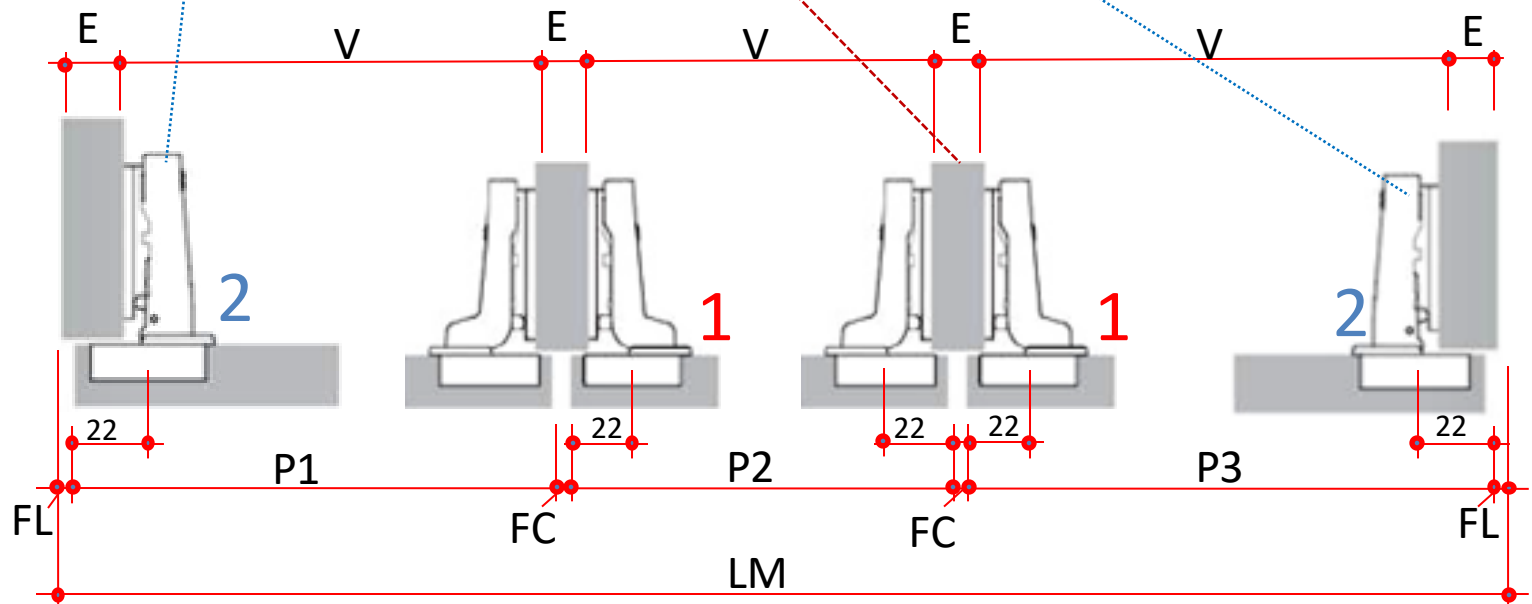

Cálculo das Portas

- Para esta informação, são calculados os vãos dos módulos em função das folgas entre portas e após são calculados os tamanhos das mesmas
- Considera-se fixo o valor da borda da porta até o centro do caneco, utiliza-se o valor de 22mm independente de utilizar dobradiça baixa ou alta - em função desta restrição centralizamos as portas na divisória (montante) utilizada.
- Utilizando as variáveis:
 - LM = largura do módulo
 - FL = folga lateral (utilizamos valor de 2mm)
 - FC = folga central (utilizamos valor de 3mm)
 - E = espessura do material
 - V = vão do módulo
 - P1, P2 e P3 = largura das portas
- Os valores de P1, P2 e P3, considerando-se que têm **vãos iguais** são calculados pelas seguintes fórmulas (considera-se um módulo com 03 vãos):
 - $V = (LM - 4E) / 3$
 - $P1 \text{ e } P3 = V + (E - FL) + (E / 2 - FC / 2)$, utilizam dobradiças retas
 - $P2 = V + (E - 2FC / 2)$

- Para um módulo com as dimensões abaixo teremos:
 - $LM = 1000 \text{ mm}$
 - $FL = 2 \text{ mm}$
 - $FC = 3 \text{ mm}$
 - $E = 18.5 \text{ mm}$

- Os Valores de P1, P2 e P3, considerando-se que temos **vãos iguais** são calculados pelas seguintes fórmulas: (considera-se um módulo com 03 vãos)
 - $V = (1000 - 4 \times 18.5) / 3 = 308,67 \text{ mm}$
 - $P1 \text{ e } P3 = 308,67 + (18.5 - 2) + (18.5 / 2 - 3 / 2) = 332,92 \text{ mm}$
 - $P2 = 308,67 + (18.5 - 2 \times 3 / 2) = 324,17 \text{ mm}$

Dobradiças

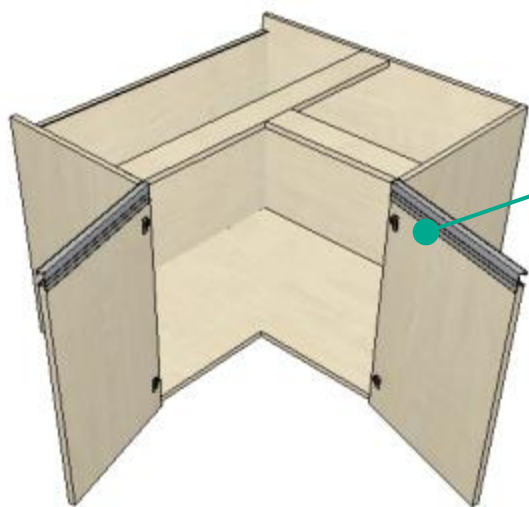

Canto L:

Abertura: 165° | Calço 0mm (altura)

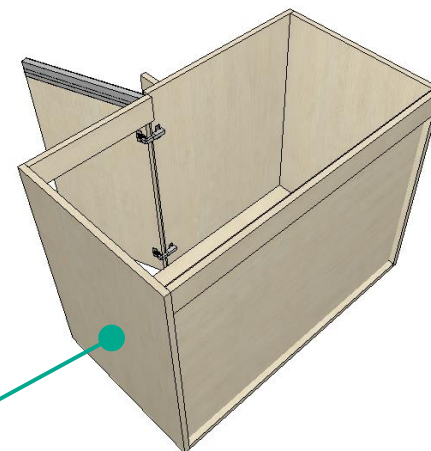
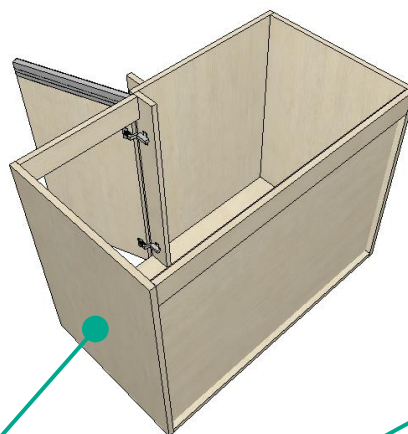

Canto reto:

Dobradiça Super Curva
Dobradiça para Canto Reto
Dobradiça Reta

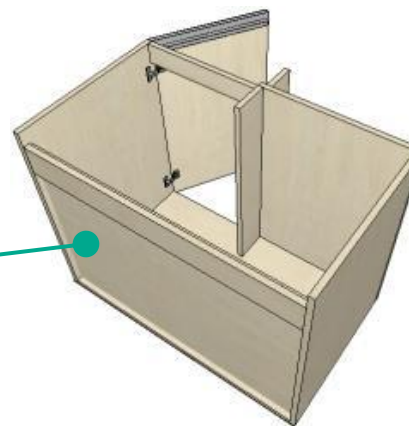

Corrediças



- Telescópica Total
- Telescópica com amortecedor
- Telescópica com fecho toque

Corrediças telescópicas

(Cozinhas | Banheiros | Dormitórios | Escritórios)

- Dimensão varia de acordo com a profundidade da gaveta (de 260 a 1800mm com incremento de 50mm).
- Geram informações de marcação de furação (profundidade do furo de 1mm) para serem exportadas para o CNC.
- Corrediças orçam como kit: corrediça + parafusos.

(Linha Blum slide 125 e linha Hafele slide 266.)

Corrediças



- Invisível
- Invisível com amortecedor
- Invisível com fecho toque

Corrediças Invisíveis

(Cozinhas | Banheiros | Dormitórios | Escritórios)

- Dimensão varia de acordo com a profundidade da gaveta (de 260 a 1800mm com incremento de 50mm).
- Geram informações de marcação de furação (profundidade do furo de 1mm) para serem exportadas para o CNC.
- Corrediças orçam como kit: corrediça + parafusos.

Corrediças



Corrediças simples (Escritórios)

- Dimensão varia de acordo com a profundidade da gaveta (de 260 a 1800mm com incremento de 50mm).
- Geram informações de marcação de furação (profundidade do furo de 1mm) para serem exportadas para o CNC.
- Corrediças orçam como kit: corrediça + parafusos.

Pistões Padrão e de Força Configurável

- Os armários podem ter pistões convencionais ou de força inversa, identificados como PIST e PISTINV nos documentos. Esses pistões não têm configuração, ao contrário dos pistões configuráveis, que permitem personalização da força por meio de parâmetros no configurador de dimensões e tem sua visibilidade condicionada a medidas das portas basculantes.
- Os pistões não geram informações técnicas de furação.

Pistões configuráveis são identificados com a terminação numérica 01, 02, 03 e 04

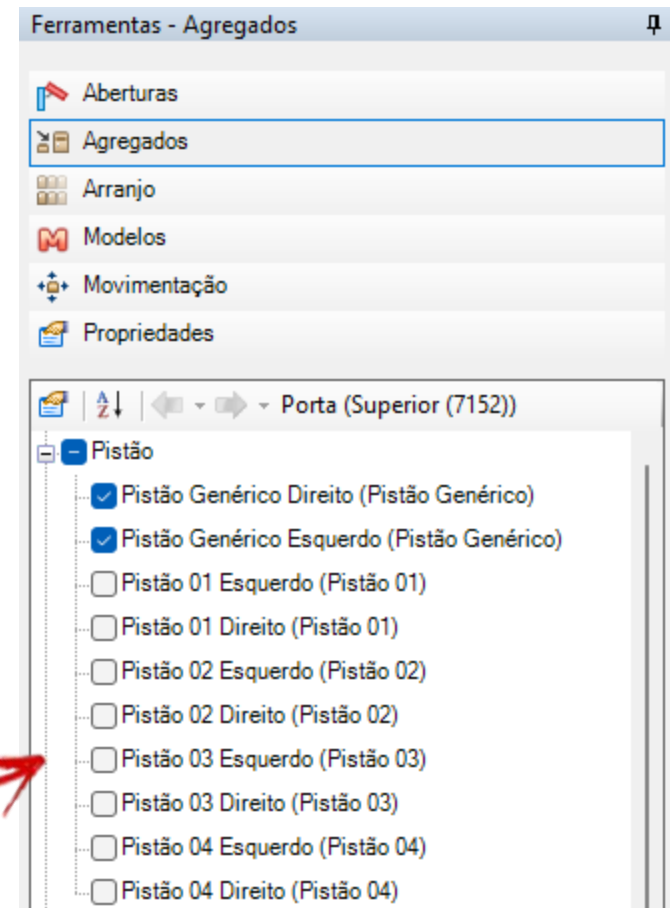

Pistões de força configurável

- Configuração de força e medidas máximas da porta suportadas por cada pistão disponível em:

Ferragens e Fixadores - Ferragens – Pistões.

Configurador de Dimensões

Configuração Padrão

Promob

- Medidas de Inserção
- Montagem Geral
- Cozinhas
- Banheiros
- Domitórios
- Escritórios
- Composições
- Painéis / Tampos / Tamburatos
- Ferragens e Fixadores
 - Ferragens
 - Corrediça Invisível
 - Corrediça Telescopica
 - Corrediça Comum
 - Cantoneira L
 - Cavilhas
 - Dobradiças
 - Minifix
 - Orçamento Corrediça
 - Orçamento Dobradiça
 - Parafuso
 - Pino Prateleira
 - Puxadores
 - Rodízios Mesas de Cabeceira / CPU
 - Suporte Prateleira Vidro Interna
 - Talhos Portas Deslizantes Internas Leves
 - Uniblock
 - VB
 - Furos de Fechadura
 - Desempenador
 - Pés
 - Pistões
 - Fixadores
 - Blum
 - Hafele
 - Wurth
 - FGVTN

Pistões

Perspectiva Frontal

Perspectiva Frontal

Vista Frontal Porta

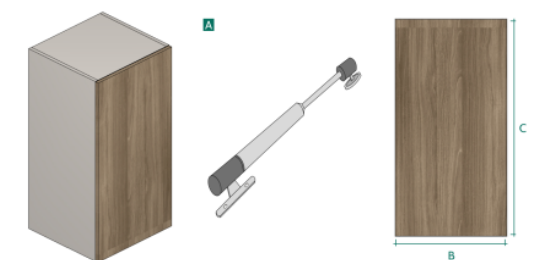

Pistões

A - Força Pistão 01	60
A - Força Pistão 02	80
A - Força Pistão 03	100
A - Força Pistão 04	150
B - Medida Máxima Largura da Porta - Pistão 01	500
B - Medida Máxima Largura da Porta - Pistão 02	600
B - Medida Máxima Largura da Porta - Pistão 03	700
B - Medida Máxima Largura da Porta - Pistão 04	800
C - Medida Máxima Altura da Porta - Pistão 01	400
C - Medida Máxima Altura da Porta - Pistão 02	500
C - Medida Máxima Altura da Porta - Pistão 03	600
C - Medida Máxima Altura da Porta - Pistão 04	700

Aplicar nos itens selecionados

Aplicar nos itens existentes

Aplicar OK Cancelar

Acessórios

Configurador de Dimensões

Configuração Padrão

Promob

- Medidas de Inserção
- Montagem Geral
 - Variação Espessura Chapa
 - Fitas de Borda
 - Gavetas
 - Puxadores / Perfis
 - Recuos
 - Travessas
 - Condição de Visibilidade
 - Incrementos
 - Deslocamento Rasgos
 - Usinagem de Recorte
 - Perfil de LED
 - Acessórios Constructor de Am
 - Códigos
 - Acessórios
 - Puxadores
 - Puxadores 01
 - Puxadores 02
 - Puxadores 03
 - Puxadores 04
 - Puxadores 05
 - Puxadores 06
 - Puxadores 07
 - Ponteiras
 - Pés
 - Rodízios
 - Perfis de Alumínio
 - Aramados
 - Divisores de Talhere
 - Escritórios

Puxadores
Perspectiva Frontal

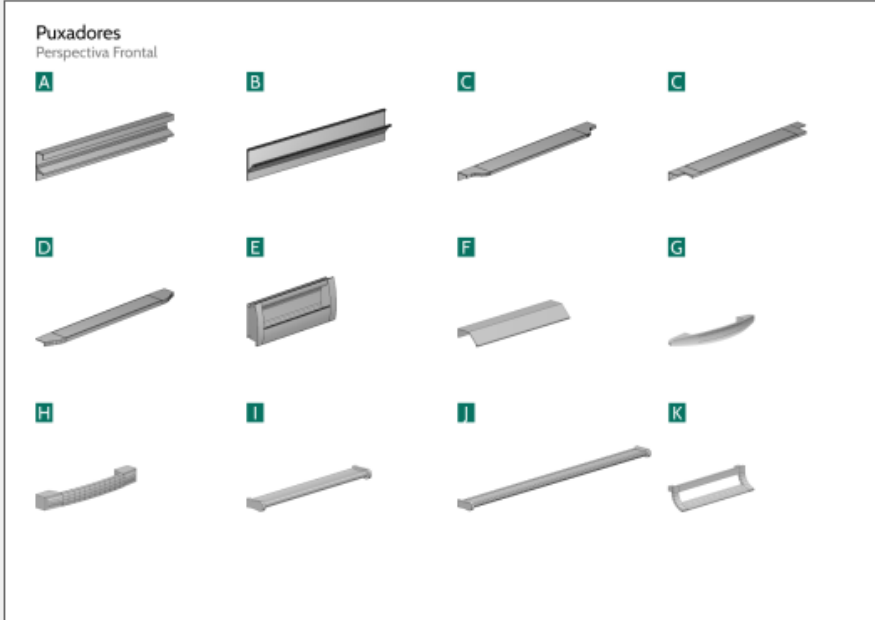

Códigos\Acessórios\Puxadores

A - Código do Puxador Gola	PERGOL
B - Código do Puxador Y	PERY
C - Código do Puxador Versatile	PERVER01C
D - Código do Puxador Udine	PUDI01C
E - Código do Puxador Concha	PCON
F - Código do Puxador Perfil	PPERFIL

Códigos\Acessórios\Puxadores\Haste

G - Código do Puxador Haste 001	UAC01
---------------------------------	-------

Aplicar nos itens selecionados

Aplicar nos itens existentes

Aplicar OK Cancelar

É possível alterar os códigos dos acessórios.



Acessórios



*Lixeiras
(simples e dupla)*



Tulha



*Porta-temperos/
garrafas*



Porta-toalhas



Divisores de talheres (3 modelos)



Porta-vassouras



Tábua de passar



Cabideiro Extensível

- A inserção dos aramados, depende da dimensão mínima do vão definida no **Configurador de Dimensões**, exceto Divisores de Talheres que é inserido através da aba **Agregados**.
- As dimensões podem ser alteradas através do painel de **Propriedades**.
- Devem ser informados os preços destes produtos para que seja possível orçá-lo
- Os acessórios não geram informação de furação.

Acessórios



*Suporte
Cabideiro*



*Reforço
Cabideiro
Central*

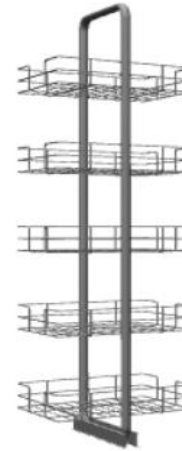

Coluna



Cabideiro Curvo

- Os acessórios já estão agregados aos módulos e não geram informação de furação.
- As dimensões variam de acordo com a dimensão do módulo em que está agregado, não respeitando padrões do mercado.
- Devem ser informados os preços destes produtos para que seja possível orçá-los.

Acessórios



Sapateira



Porta-cintos



Calceiro



Cabideiro



*Suportes Tucano
(pequeno e grande)*

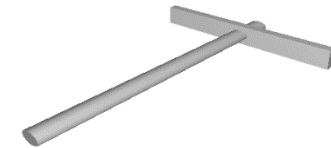

Suportes Invisível

- A inserção dos aramados, depende da dimensão mínima do vão definida no **Configurador de Dimensões**, exceto Suportes Tucano e Suporte Invisível que é inserido através da aba **Agregados**.
- As dimensões podem ser alteradas através do painel de **Propriedades**, exceto para o cabideiro, suportes tucano e suporte invisível.
- Os acessórios não geram informação de furação.
- Devem ser informados os preços destes produtos para que seja possível orçá-los.

Acessórios

Perfil de LED

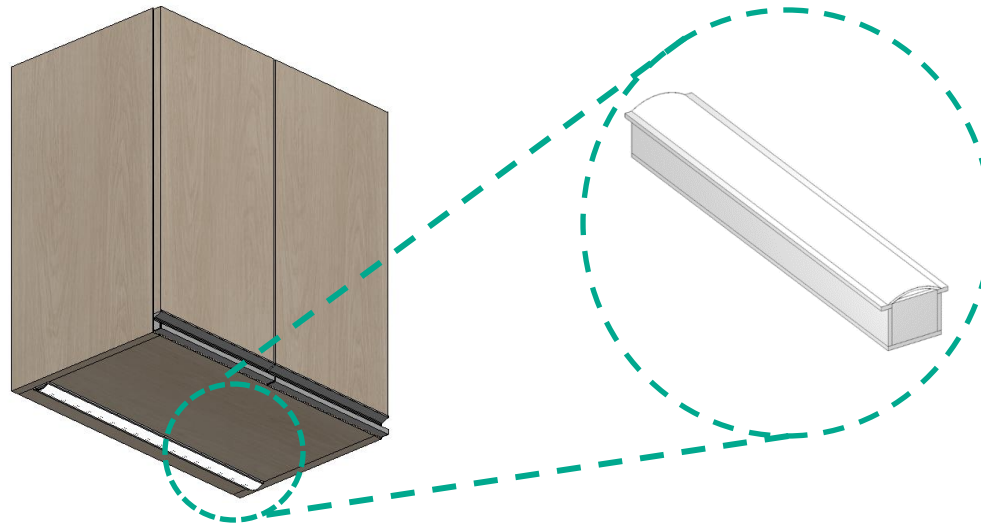

- O acessório não é agregado aos módulos, havendo a necessidade de inseri-lo manualmente utilizando a tecla "Ctrl" para ter o contato calculado.
- A largura do módulo será aplicada, mas a orientação é sempre definida pela posição da peça.
- As dimensões da peça e do rasgo gerado podem ser alteradas através do Configurador de Dimensões.
- Deve ser informado o preço deste produto para que seja possível orçá-lo.

Acessórios

Perfil de LED

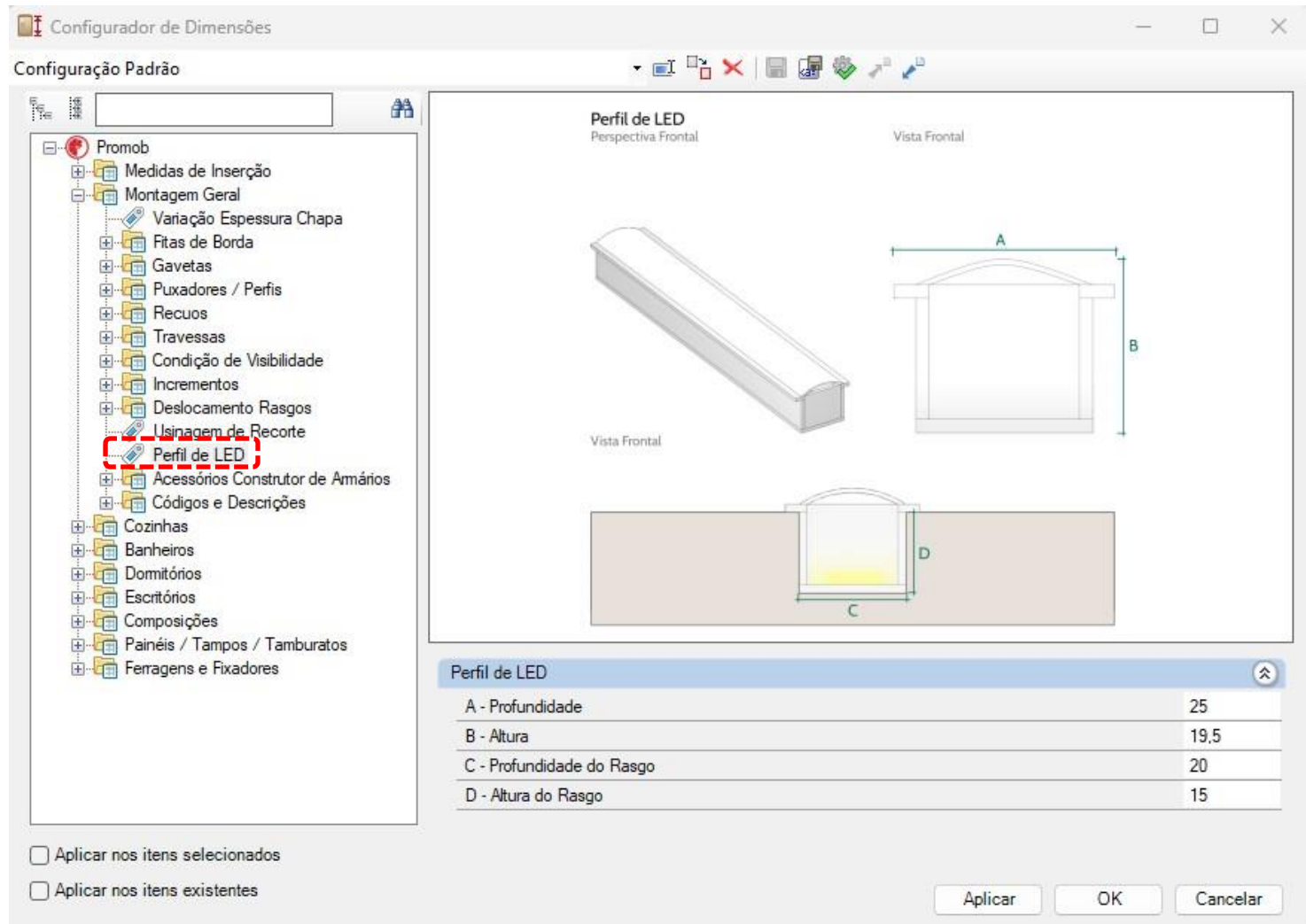

Acessórios

Pés



Pé 01



Pé 02



Pé 03

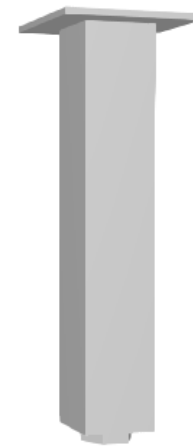

Pé 04

(Caminho no Configurator de Dimensões exemplificado no próximo slide)



Acessórios

Pés

- Os pés plásticos podem ser inseridos através da função automática "Pés", disponível para as linhas de Cozinha e Dormitórios.

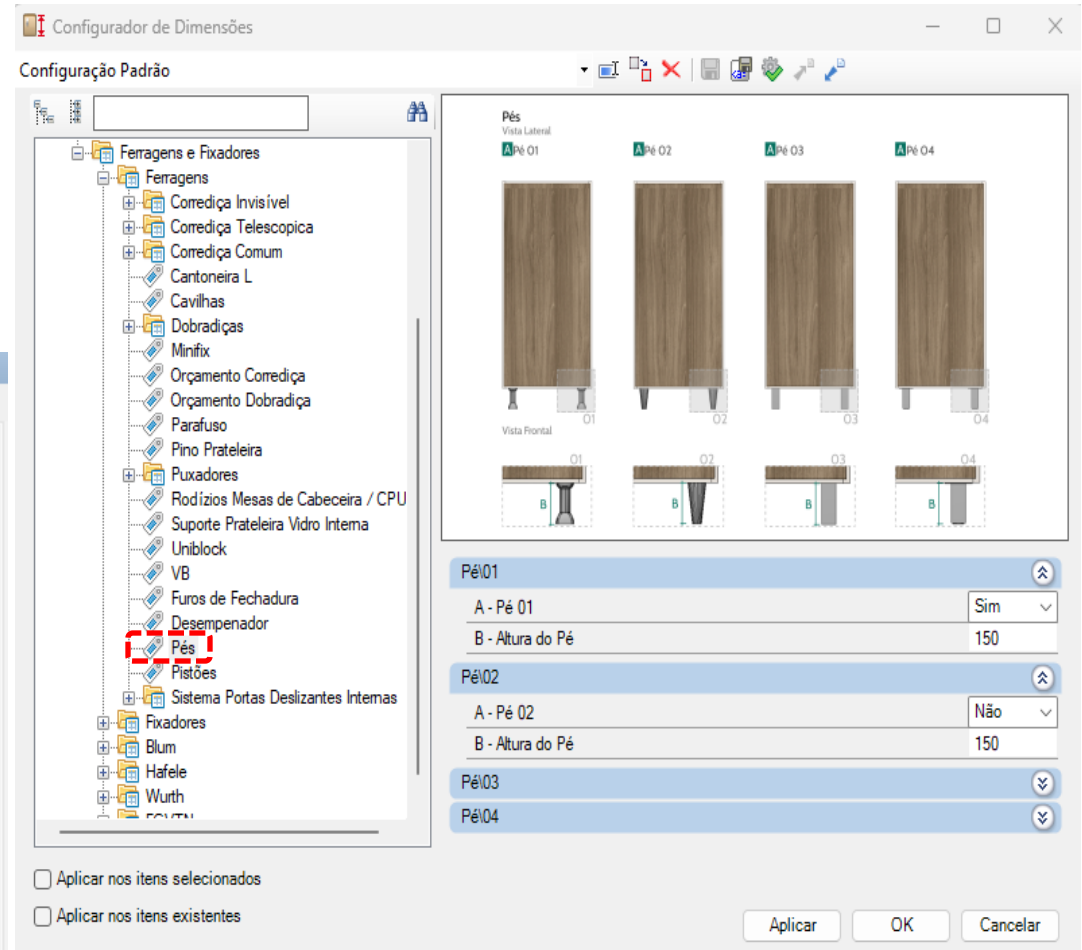
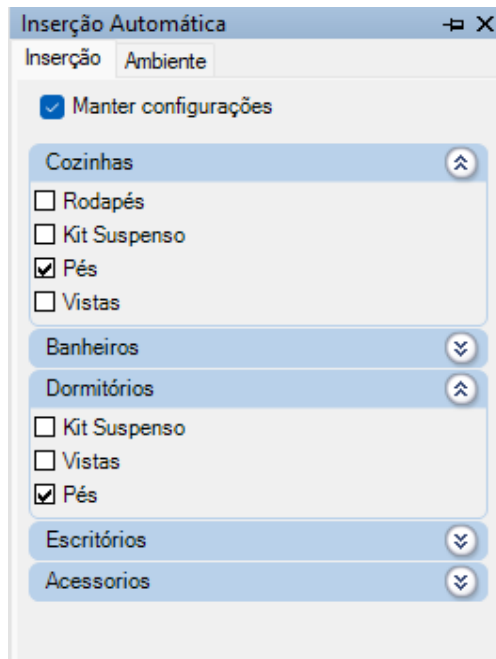

Caminho da configuração: Ferragens e Fixadores – Ferragens - Pés



Códigos e Descrições

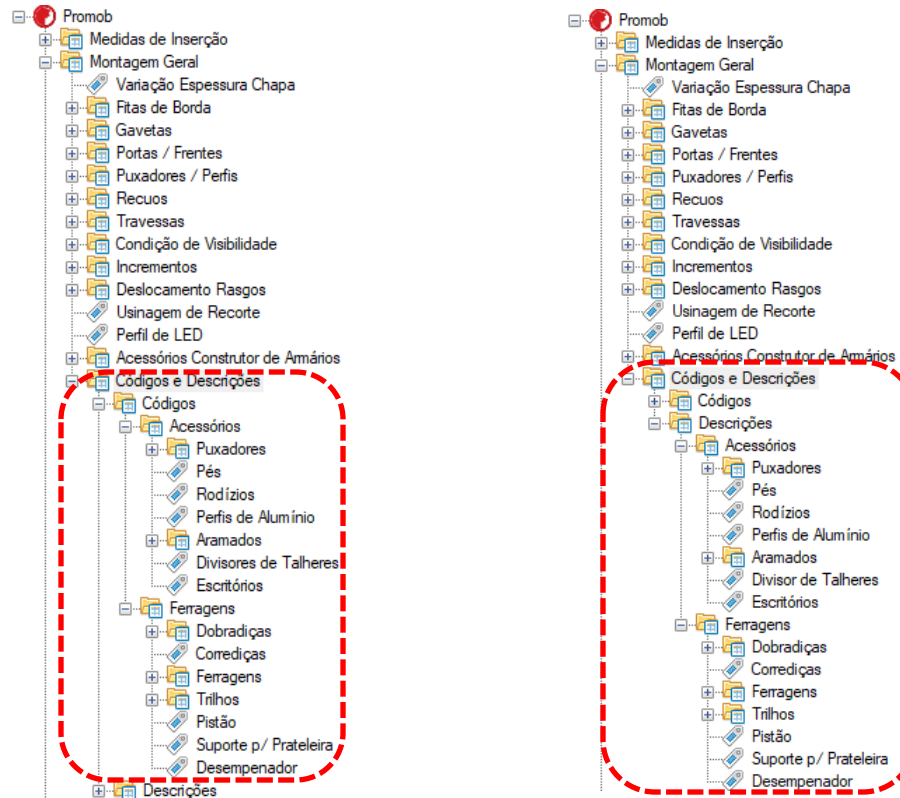

Caminho da configuração: Montagem Geral – Códigos e Descrições

- Existe a possibilidade de alterar os códigos e descrições dos acessórios e ferragens.



Fitas de Borda (Rolo Avulso)

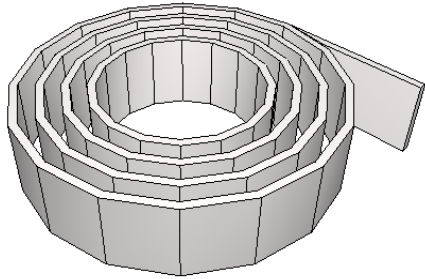

19mm

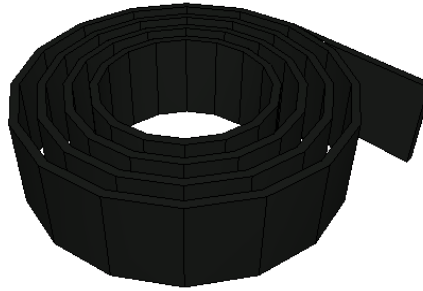

22mm

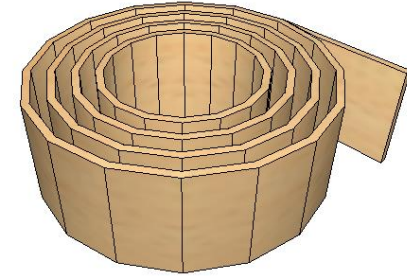

29mm

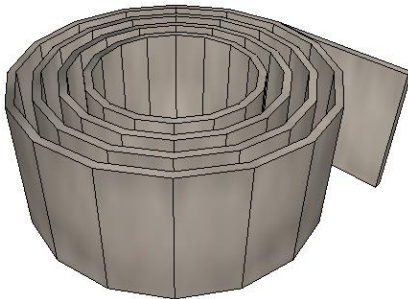

35mm

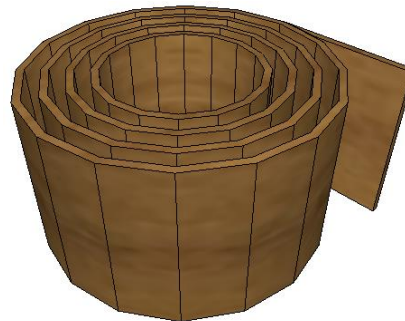

45mm



64mm

- As espessuras disponíveis são de 19mm, 22mm, 29mm, 35mm, 45mm e 64mm.
- Os acabamentos das fitas são os mesmos disponíveis nos modelos do ambiente, assim como os modelos curinga.

Tapa Furo



- Os tapa furos estão disponíveis em cartelas de 13mm com 24UN e de 19mm com 12UN.
- Os acabamentos são os mesmos disponíveis nos modelos do ambiente, assim como os modelos curinga.

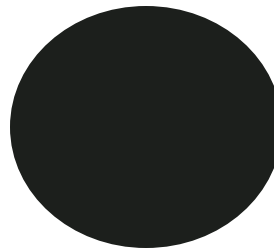
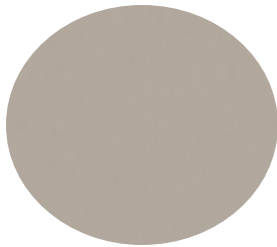

Linha Cozinha

Modulação - Cozinha

Inferiores – Cantos Retos

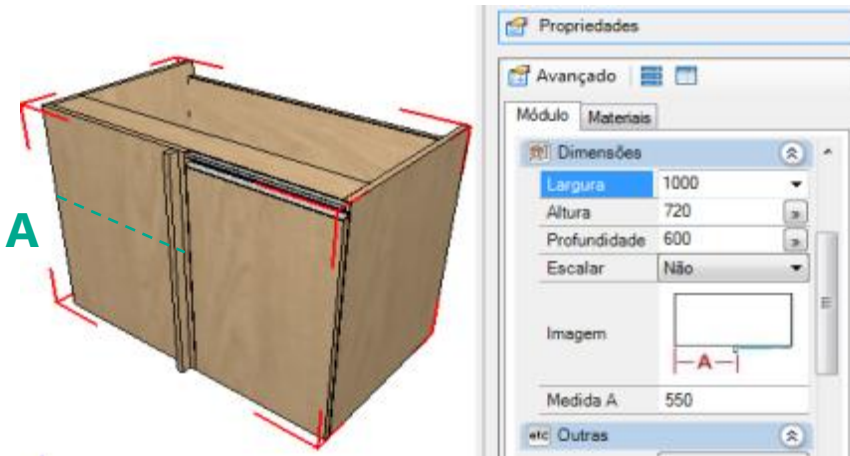

Travessa de batente interna = 100mm
Travessa de batente externa = 120mm

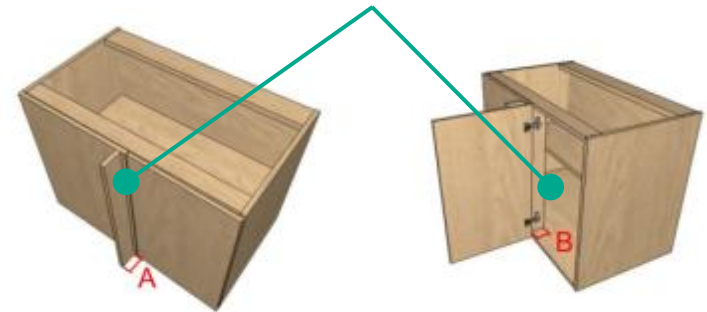

Canto reto

- O valor da medida A pode ser editado através das propriedades durante a construção do projeto.
- É inserido no projeto com afastamento padrão da parede. Este afastamento pode ser editado através do **Configurador de Dimensões**.
- A medida da travessa de batente externa pode ser configurada através do **Configurador de Dimensões**.
- O módulo possui uma travessa batente interna que pode ser configurada através do **Configurador de Dimensões**. Dessa forma, neste módulo é utilizado uma dobradiça super curva.

Dimensões Externas		
	Mínimo	Máximo
Largura	750	1200
Altura	300	1500
Profundidade	300	1800

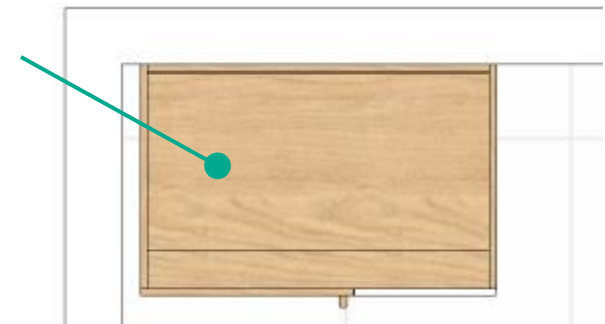

Modulação - Cozinha

Inferiores – Cantos Retos

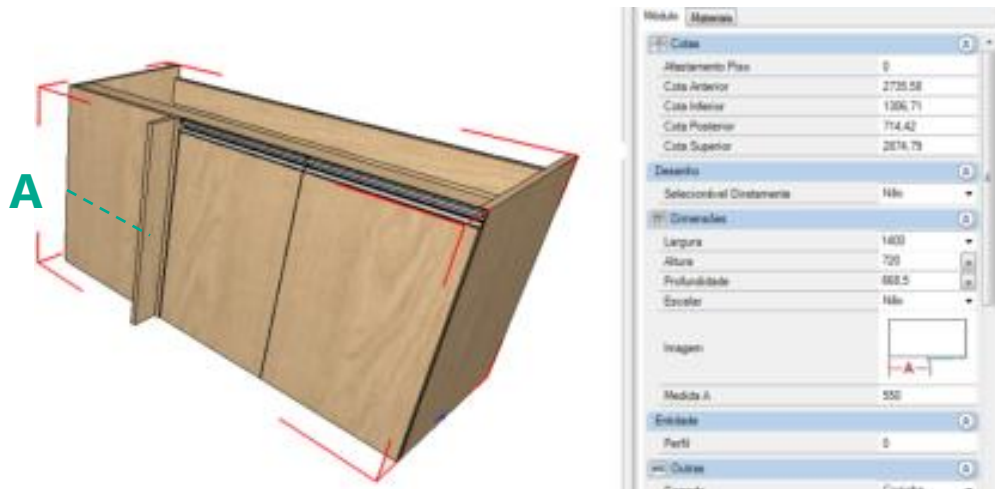

Travessa de batente interna = 100mm
Travessa do batente externa = 120mm

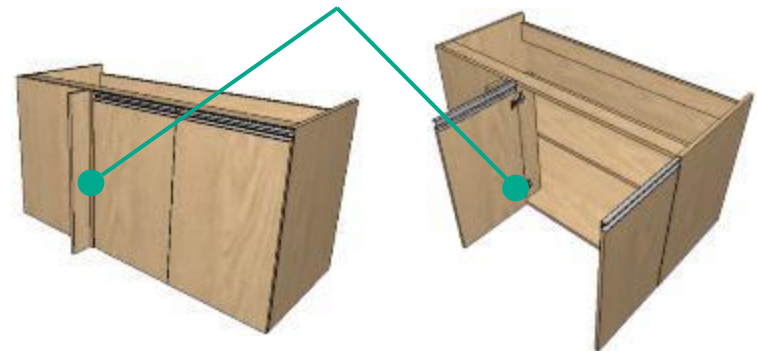

Dimensões Externas		
	Mínimo	Máximo
Largura	750	2000
Altura	300	1500
Profundidade	300	1800

Canto reto

- O valor da medida A pode ser editado através das propriedades durante a construção do projeto.
- É inserido no projeto com afastamento padrão da parede. Este afastamento pode ser editado através do **Configurador de Dimensões**.
- A medida da travessa de batente externa pode ser configurada através do **Configurador de Dimensões**.
- O módulo possui uma travessa batente interna que pode ser configurada através do **Configurador de Dimensões**. Dessa forma, neste módulo é utilizado uma dobradiça super curva e dobradiça reta.

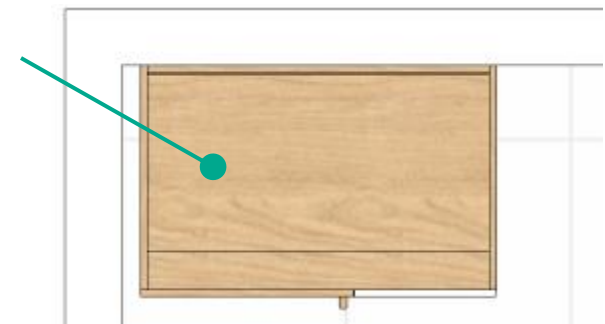

Modulação - Cozinha

Inferiores – Cantos Retos

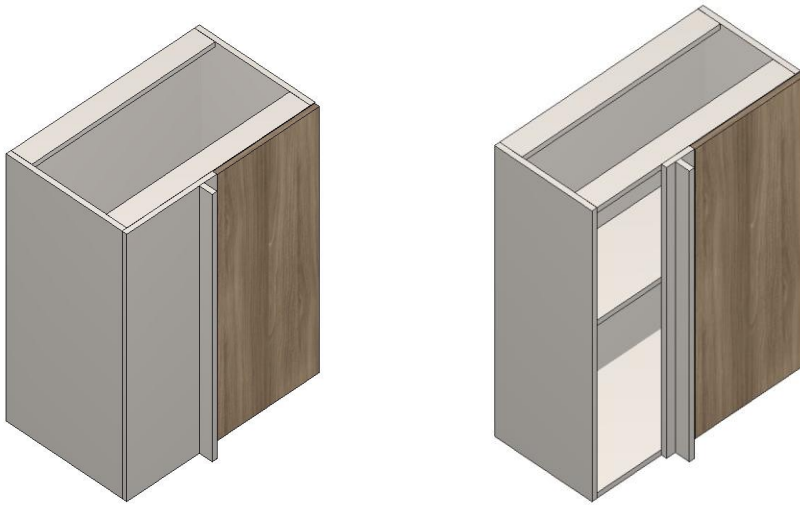

- A porta cega pode ser escolhida entre Inteira ou Parcial pelo **Painel de Propriedades**.
- A dimensão da porta cega parcial pode ser editada pelo **Painel de Propriedades**.
- A dimensão mínima da porta cega parcial pode ser editada pelo **Configurador de Dimensões**.

Ferramentas - Propriedades

- Aberturas
- Agregados
- Arranjo
- Modelos
- Movimentação
- Propriedades

Avançado

Módulo

Cotas

Afastamento Piso	0
Cota Anterior	981.32
Cota Inferior	2781
Cota Posterior	2868.69
Cota Superior	1519

Dimensões

Largura	1000
Altura	760
Profundidade	550
Escalar	Não

Imagem

Medida A	550
Medida Afastador	50

Entidade

Porta Cega Inteira ou Parcial	Inteira
Dimensionamento Porta Parcial	100

Modulação - Cozinha

Inferiores – Cantos Retos

Para configurar os batentes e a dimensão mínima da porta cega

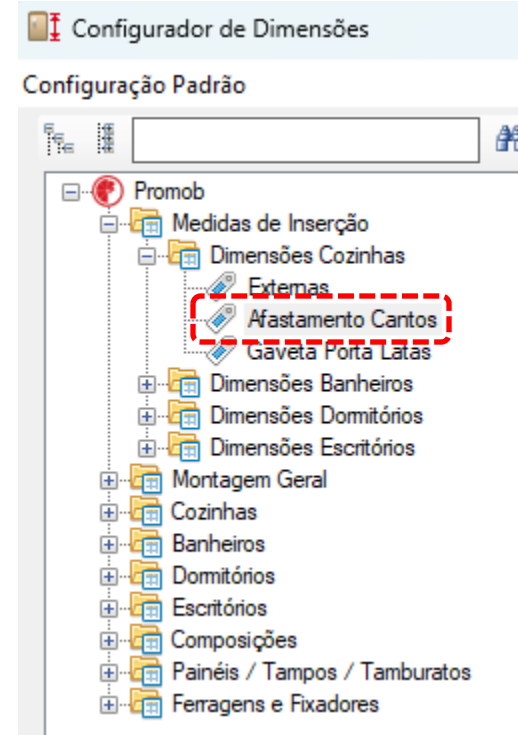
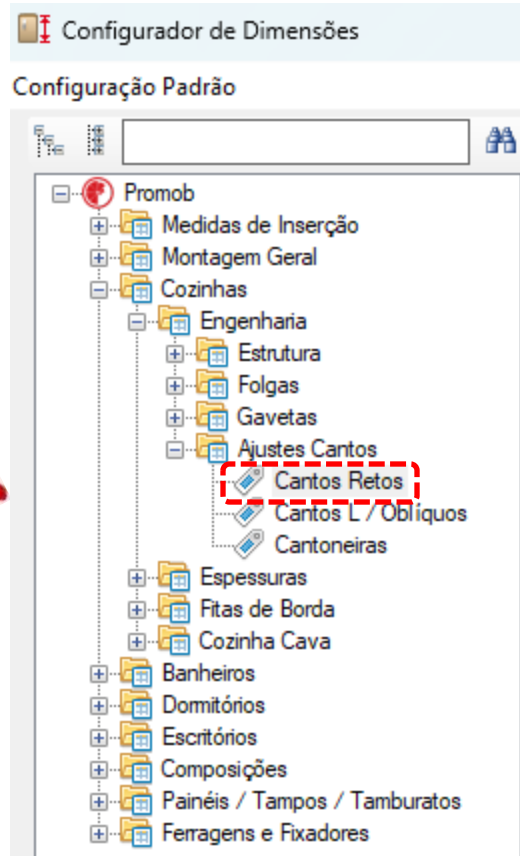

Para configurar o afastamento



Modulação - Cozinha

Inferiores – Cantos L

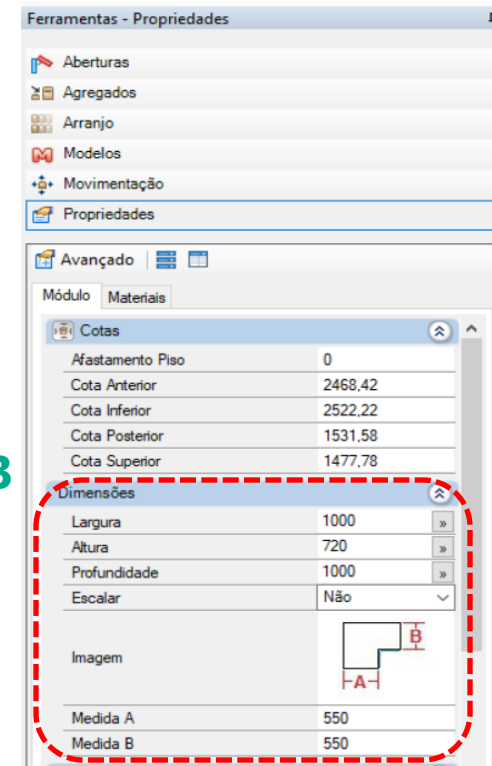
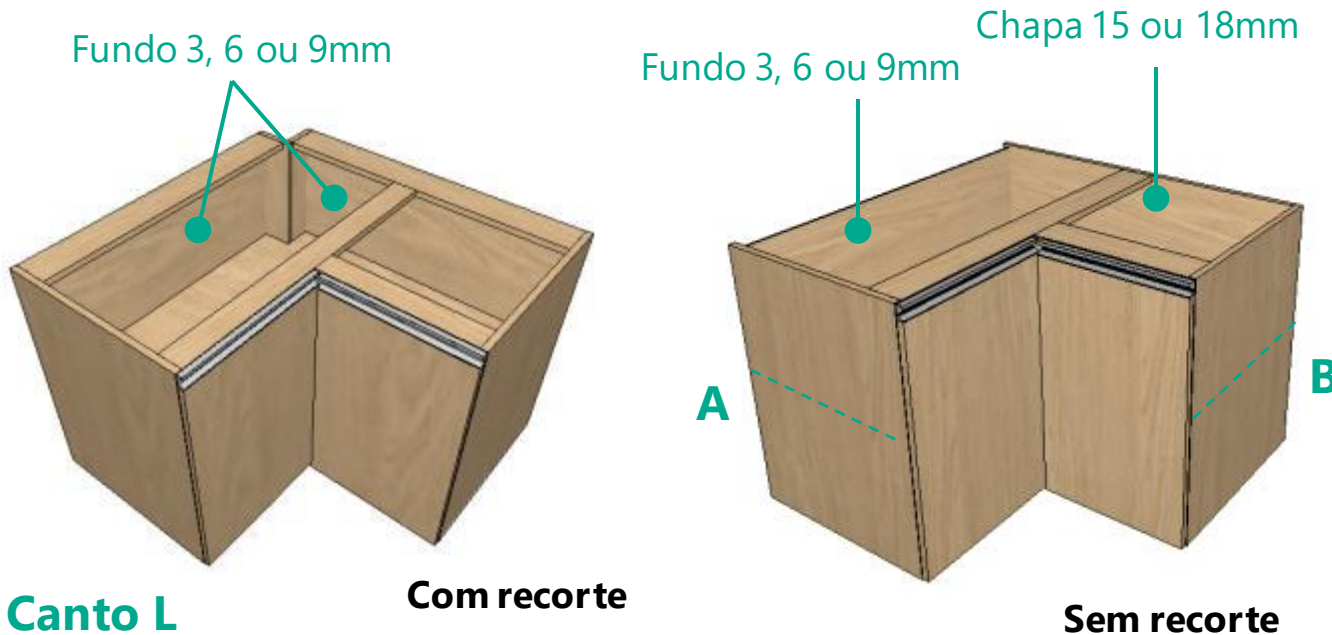

Canto L

Com recorte

Sem recorte

- Os valores das medidas A e B podem ser editados através das propriedades durante a construção do projeto.
- Base e prateleiras inteiras (enviado para o otimizador de corte como uma peça inteira, sem o desenho do L).
- Através do **Configurador de Dimensões** é possível escolher entre utilizar caixa com recorte ou sem recorte.
- A dimensão do recorte da Caixa com Recorte pode ser definida através do **Configurador de Dimensões**.

Dimensões Externas		
	Mínimo	Máximo
Largura	500	1500
Altura	300	1500
Profundidade	500	1500



Modulação - Cozinha

Inferiores – Cantos Oblíquos

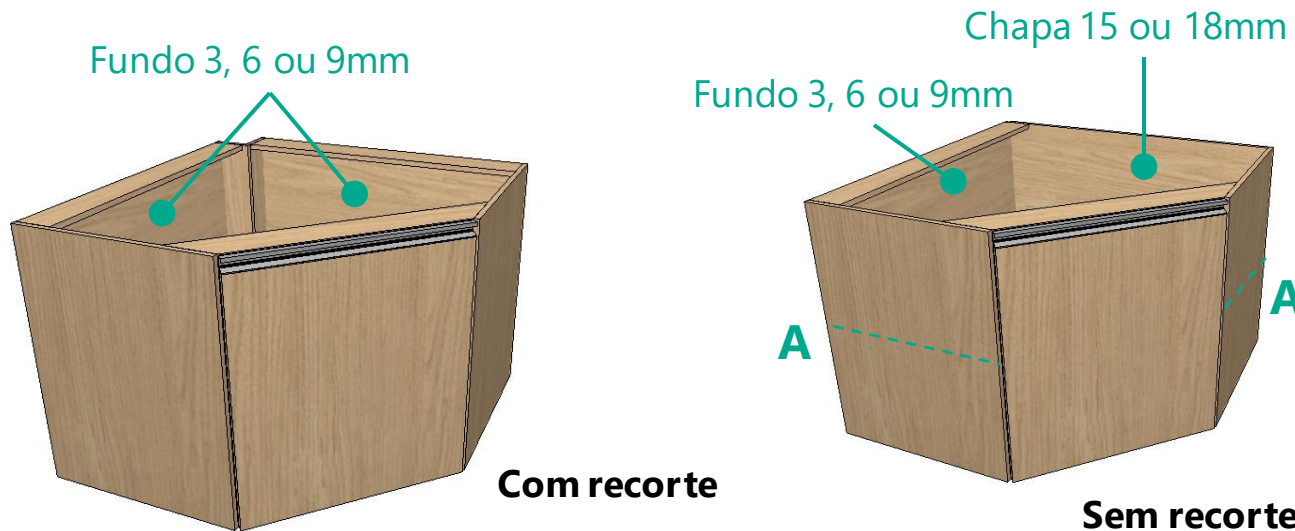

Canto Oblíquo 1 Porta

- Os valores das medidas A e A podem ser editados através das propriedades durante a construção do projeto.
- Base e prateleiras inteiras (enviado para o otimizador de corte como uma peça inteira, sem o desenho do Oblíquo).
- Através do **Configurador de Dimensões** é possível escolher entre utilizar caixa com recorte ou sem recorte.
- A dimensão do recorte da caixa pode ser definida através do **Configurador de Dimensões**.
- É possível determinar se a base com recorte fará o recorte ou não.

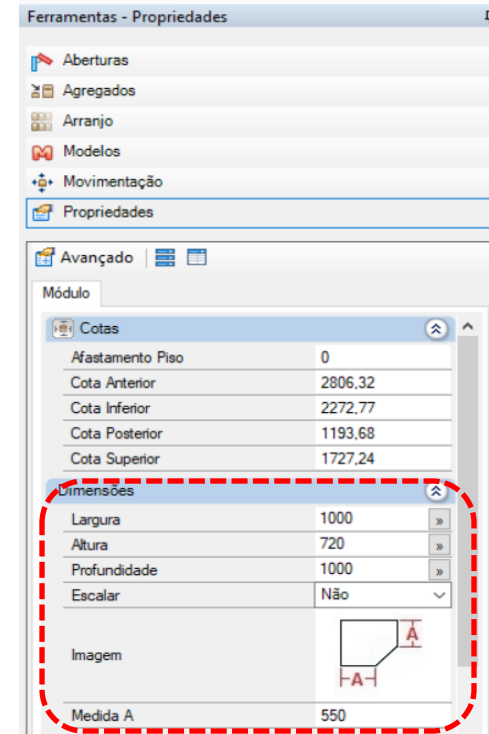

Dimensões Externas		
	Mínimo	Máximo
Largura	750	1000
Altura	300	1500
Profundidade	700	1000



Modulação - Cozinha

Inferiores – Cantos Oblíquos

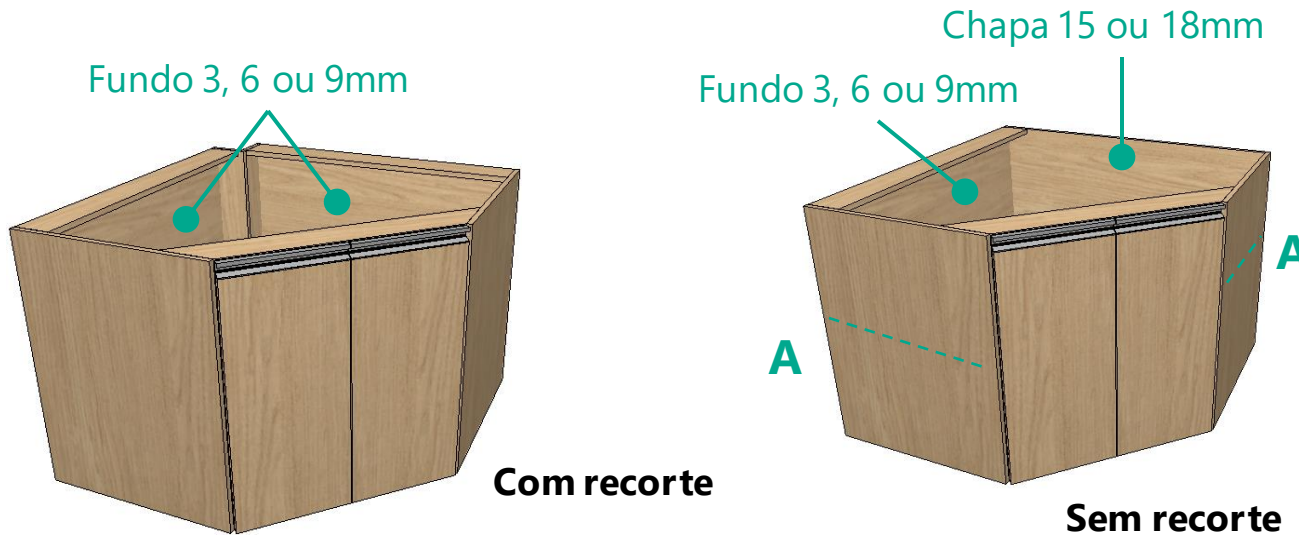

Canto Oblíquo 2 Portas

- Os valores das medidas A e A podem ser editados através das propriedades durante a construção do projeto.
- Base e prateleiras inteiras (enviado para o otimizador de corte como uma peça inteira, sem o desenho do Oblíquo).
- Através do **Configurador de Dimensões** é possível escolher entre utilizar caixa com recorte ou sem recorte.
- A dimensão do recorte da caixa podem ser definidas através do **Configurador de Dimensões**.
- É possível determinar se a base com recorte fará o recorte ou não.

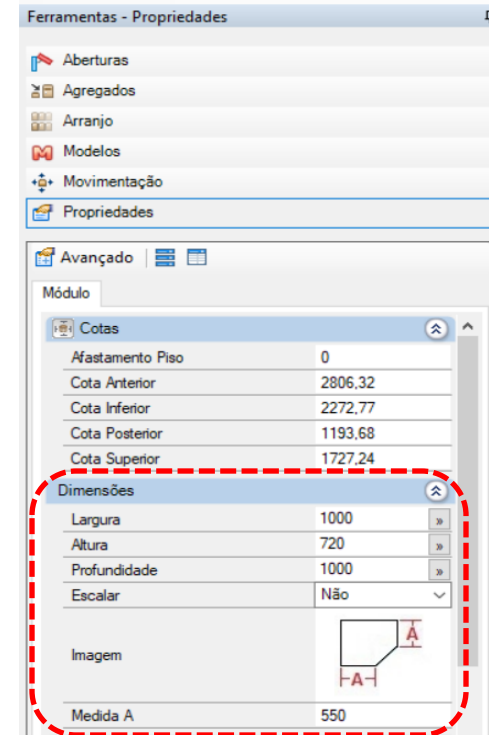

Dimensões Externas		
	Mínimo	Máximo
Largura	750	1000
Altura	300	1500
Profundidade	700	1000



Modulação - Cozinha

Inferiores – Cantos L e Oblíquos

Configurador de Dimensões

Configuração Padrão

Promob

- Medidas de Inserção
- Montagem Geral
- Cozinhas
 - Engenharia
 - Estrutura
 - Folgas
 - Gavetas
 - Ajustes Cantos
 - Cantos Retos
 - Cantos L / Oblíquos**
 - Cantoneiras
 - Espressuras
 - Fitas de Borda
 - Cozinha Cava
- Banheiros
- Dormitórios
- Escritórios
- Composições
- Painéis / Tapos / Tamburatos
- Ferragens e Fixadores

Cantos L / Oblíquo
Perspectiva Trazada

A Não B Não A Sim B Não A Sim B Sim

*Quando utilizado a opção de cava sem recorte, a lateral traseira não recebe os afastamentos e recuos aplicados nos peças de fundo.

C D E Não F Não E Sim F Sim

Cozinhas\Cantos L / Oblíquo Inferior

A - Fundo com Travessas	NAO
B - Recorte Traseiro Base	NAO
C - Largura do Conjunto de Travessas p/ Fundo Canto L / Oblíquo	150
D - Profundidade do Conjunto de Travessas Fundo Canto L / Oblíquo	150
E - Prateleira Dividida	NAO
F - Base Dividida	NAO

Cozinhas\Cantos L / Oblíquo Superior

A - Fundo com Travessas	NAO
B - Recorte Traseiro Base	NAO
C - Largura do Conjunto de Travessas p/ Fundo Canto L / Oblíquo	120

Aplicar nos itens selecionados

Aplicar nos itens existentes

Aplicar OK Cancelar



Modulação - Cozinha

Inferiores – Balcões



Adega



Porta-toalhas

Acessório porta-toalhas agregado não gera informação de furação.

Dimensões Externas		
	Mínimo	Máximo
Largura	150	200
Altura	300	1500
Profundidade	300	1800

As dimensões das composições podem ser definidas no **Configurador de Dimensões** no momento do projeto.

Modulação - Cozinha

Inferiores – Balcões



Porta Temperos

Dimensões Externas		
	Mínimo	Máximo
Largura	150	200
Altura	300	1500
Profundidade	300	1800

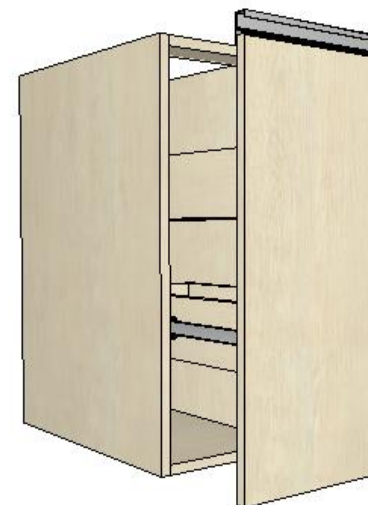

Porta Temperos MDF

Dimensões Externas		
	Mínimo	Máximo
Largura	150	200
Altura	540	1500
Profundidade	300	1800

As dimensões das composições podem ser definidas no **Configurador de Dimensões** no momento do projeto.

Modulação - Cozinha

Inferiores – Balcões

Caminho para edição das composições do Porta Temperos MDF.



Configurador de Dimensões

Configuração Padrão

Porta Temperos
Vista Lateral

Gavetas\Porta Temperos

A - Altura Gaveta Superior	150	▼
B - Altura Gaveta Inferior	200	▼
C - Afastamento Superior Gaveta Superior	150	▼
D - Afastamento Inferior Gaveta Inferior	30	▼

Aplicar nos itens selecionados
 Aplicar nos itens existentes

Aplicar OK Cancelar



Modulação - Cozinha

Inferiores – Balcões



Balcão 1 porta

Dimensões Externas		
	Mínimo	Máximo
Largura	100	700
Altura	300	1500
Profundidade	300	1800

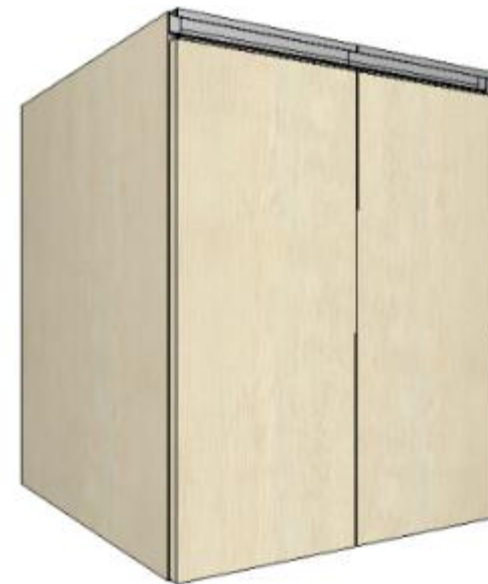

Balcão 2 portas

Dimensões Externas		
	Mínimo	Máximo
Largura	200	1200
Altura	300	1500
Profundidade	300	1800

Modulação - Cozinha

Inferiores – Balcões

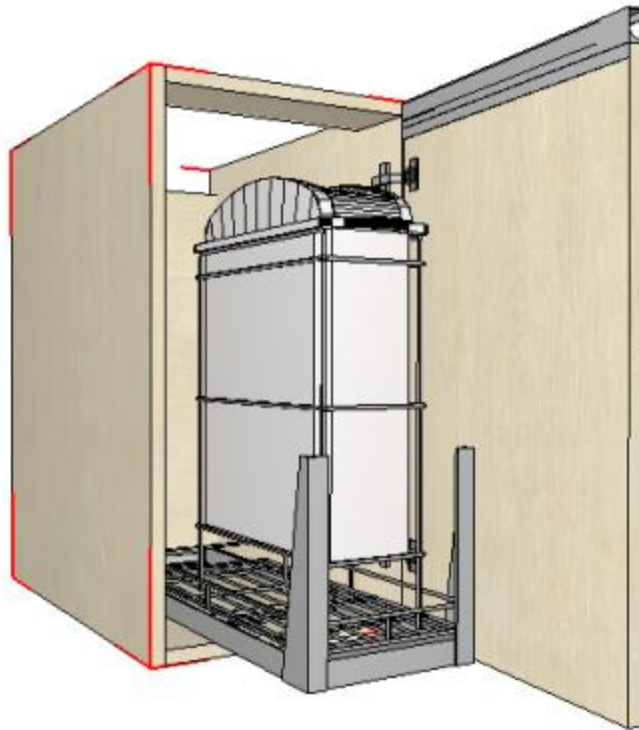

Lixeira

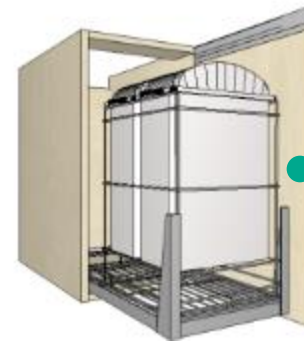

Lixeira simples ou dupla (agregados) não geram informações de furação.

Dimensões Externas		
	Mínimo	Máximo
Largura	300	450
Altura	650	1500
Profundidade	300	1800

Possibilidade de alterar o tipo de abertura do módulo através dos agregados.

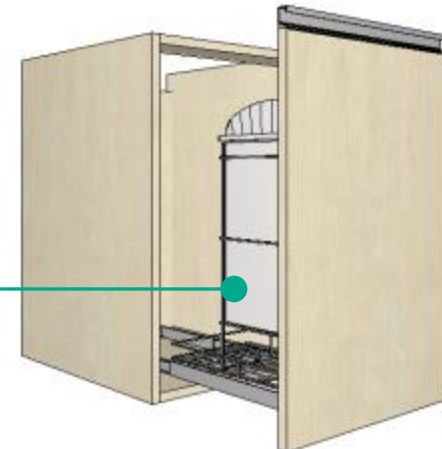

Modulação - Cozinha

Inferiores – Balcões

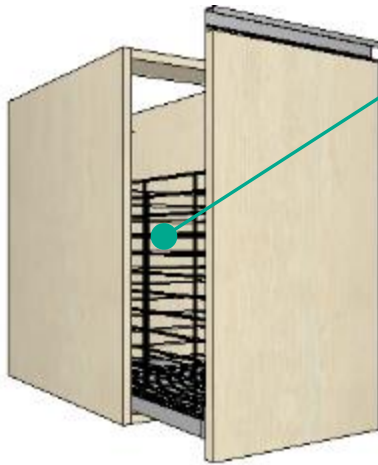

Tulha

Acessório tulha agregado não gera informação de furação.

Dimensões Externas		
	Mínimo	Máximo
Largura	300	600
Altura	550	1500
Profundidade	500	1800



Balcão 3 portas

Dimensões Externas		
	Mínimo	Máximo
Largura	1000	1600
Altura	300	1500
Profundidade	300	1800

Modulação - Cozinha

Inferiores – Balcões

Caminho para edição da espessura das portas deslizantes.



Configurador de Dimensões

Configuração Padrão

Promob

- Medidas de Inserção
- Montagem Geral
- Cozinhas
 - Engenharia
 - Espessuras
 - Rodapés
 - Vistas de Fechamento
 - Prateleira Vidro Interna
 - Caixas
 - Com Portas
 - Sem Portas
 - Gavetas
- Fitas de Borda
- Cozinha Cava
- Banheiros
- Domitórios
- Escritórios
- Composições
- Painéis / Tapos / Tamburatos
- Ferragens e Fixadores

Esposuras

Vista Frontal Inferiores, Vista Lateral Inferiores, Vista Frontal Cantos L/Obliquos, Vista Lateral Portas Desl., Vista Superior Cantos Retos, Vista Frontal Superiores, Vista Lateral Superiores, Vista Superior Cantos L, Vista Superior Cantos Obliquos

Cozinhas\Caixas c/ Portas

A - Fundo	6
B - Travessa Traseira	18
C - Lateral	18
D - Montante	18
E - Travessa Frontal	18
F - Prateleira Fixa	18
F - Prateleira Móvel	18
G - Base	18
H - Porta	18
I - Porta Cega/Afastador	18
J - Porta Deslizante	18

Aplicar nos itens selecionados

Aplicar nos itens existentes

Aplicar OK Cancelar



Modulação - Cozinha

Inferiores – Balcões

Caminho para as demais edições do módulo.



Configurador de Dimensões

Configuração Padrão

Promob

- Medidas de Inserção
- Montagem Geral
- Cozinhas
 - Engenharia
 - Estrutura
 - Inferiores
 - Superiores
 - Altos
 - Portas Deslizantes Internas Leves**
 - Folgas
 - Gavetas
 - Ajustes Cantos
 - Espressuras
 - Fitas de Borda
 - Cozinha Cava
 - Banheiros
 - Domitórios
 - Escritórios
 - Composições
 - Painéis / Tapos / Tamburatos
 - Ferragens e Fixadores

Portas Deslizantes Internas Leves

Vista Frontal Vista Lateral

Inferiores / Superiores Inferiores Superiores

Cozinhas\Estruturas Deslizantes

A - Distância Entre Portas Deslizantes	6
B - Dimensão da Travessa Frontal	120
C - Posição do Primeiro Trilho p/ Portas de 15mm	16
C - Posição do Primeiro Trilho p/ Portas de 18mm	19
C - Posição do Primeiro Trilho p/ Portas de 25mm	26
D - Posição do Segundo Trilho p/ Portas de 15mm	21
D - Posição do Segundo Trilho p/ Portas de 18mm	24
D - Posição do Segundo Trilho p/ Portas de 25mm	31

Aplicar nos itens selecionados

Aplicar nos itens existentes

Aplicar OK Cancelar



Modulação - Cozinha

Inferiores – Gaveteiros



1 Gavetão

Dimensões Externas		
	Mínimo	Máximo
Largura	300	1200
Altura	100	900
Profundidade	300	1800



2 Gavetões

Dimensões Externas		
	Mínimo	Máximo
Largura	400	1200
Altura	350	900
Profundidade	300	1800



**2 Gavetas
+ 1 Gavetão**

Dimensões Externas		
	Mínimo	Máximo
Largura	300	1200
Altura	400	900
Profundidade	300	1800

Modulação - Cozinha

Inferiores – Gaveteiros



3 Gavetas

Dimensões Externas		
	Mínimo	Máximo
Largura	300	1200
Altura	350	900
Profundidade	300	1800



4 Gavetas

Dimensões Externas		
	Mínimo	Máximo
Largura	300	1200
Altura	600	900
Profundidade	300	1800



**1 Gavetão
+ 1 Porta**

Dimensões Externas		
	Mínimo	Máximo
Largura	300	600
Altura	350	900
Profundidade	300	1800

Modulação - Cozinha

Inferiores – Gaveteiros

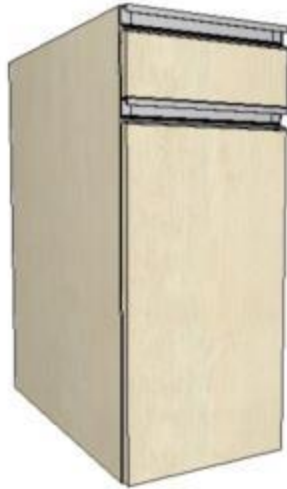

**Balcão 1 Gaveta +
1 Gaveta Porta-latas**



Porta-latas não gera
informação de furação.

Dimensões Externas		
	Mínimo	Máximo
Largura	300	600
Altura	600	900
Profundidade	500	1800

Modulação - Cozinha

Inferiores – Gaveteiros



**Balcão 1 Basculante
+ 1 Gaveta**

Dimensões Externas		
	Mínimo	Máximo
Largura	400	1200
Altura	350	900
Profundidade	300	1800

Os pistões agregados à basculante, são identificados como pistão com força inversa (PISTINV). Os pistões não geram informação de furação. Ver slide sobre pistões.

Modulação - Cozinha

Inferiores – Gaveteiros



**Tábua de
passar**

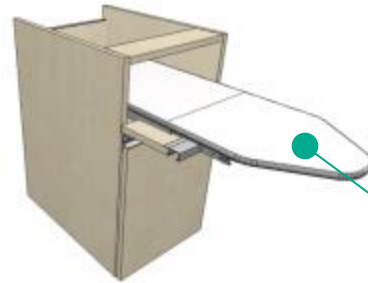

**A tábua de passar
agregada ao módulo
não gera informações
de furação.**

Dimensões Externas		
	Mínimo	Máximo
Largura	400	1200
Altura	350	900
Profundidade	500	1800

Modulação - Cozinha

Inferiores – Gaveteiros

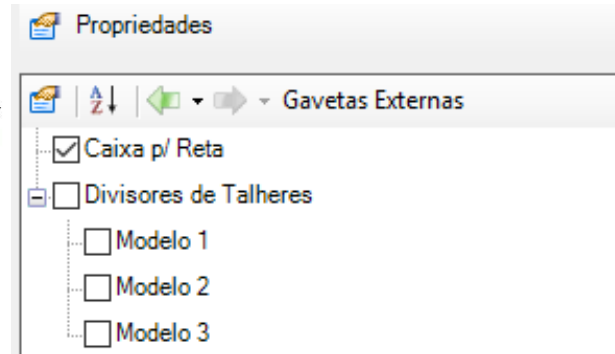
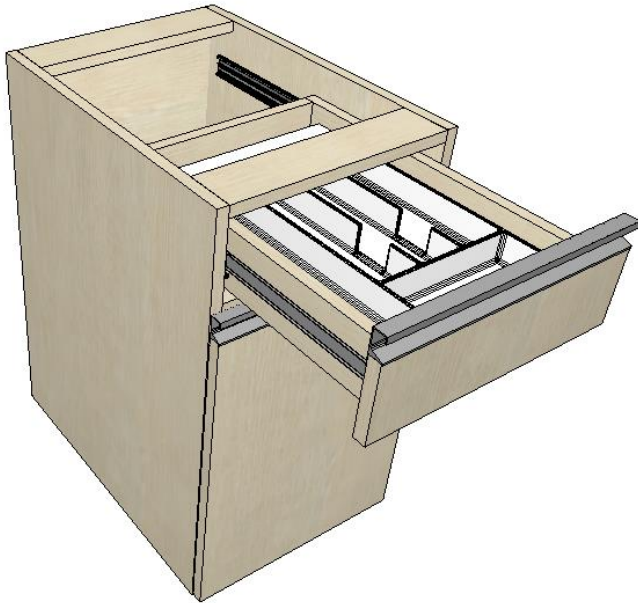

- As gavetas podem receber como agregado um divisor de talheres de acordo com a largura da gaveta.
- Para inserir o divisor, acesse a aba Agregados.

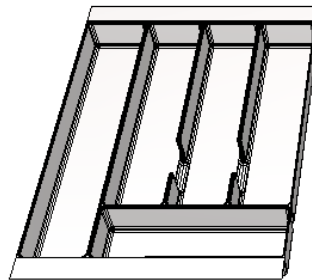

Modelo 1

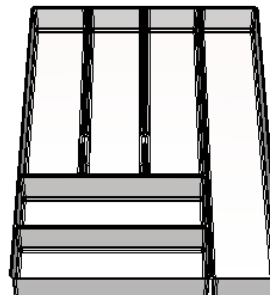

Modelo 2

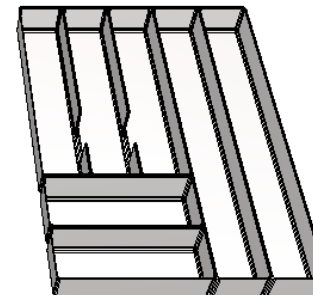

Modelo 3

Modulação - Cozinha

Inferiores – Para Eletros Lava-louças - Forno

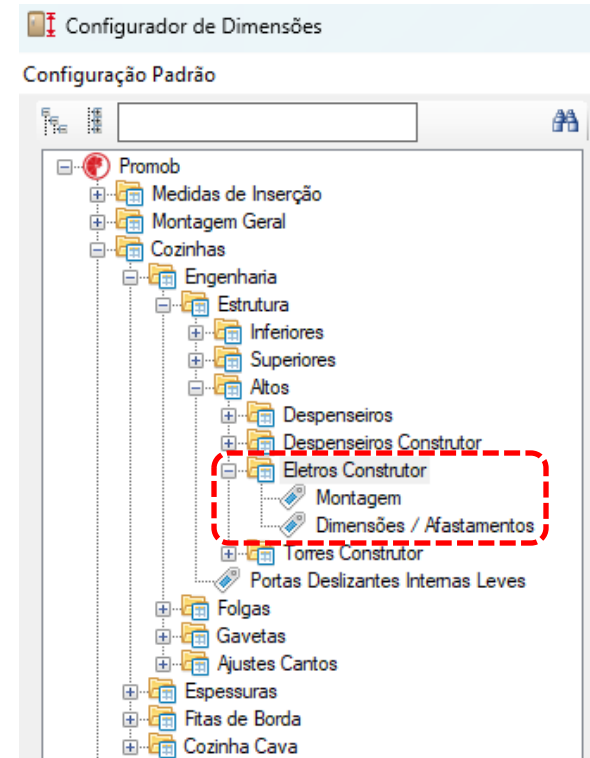
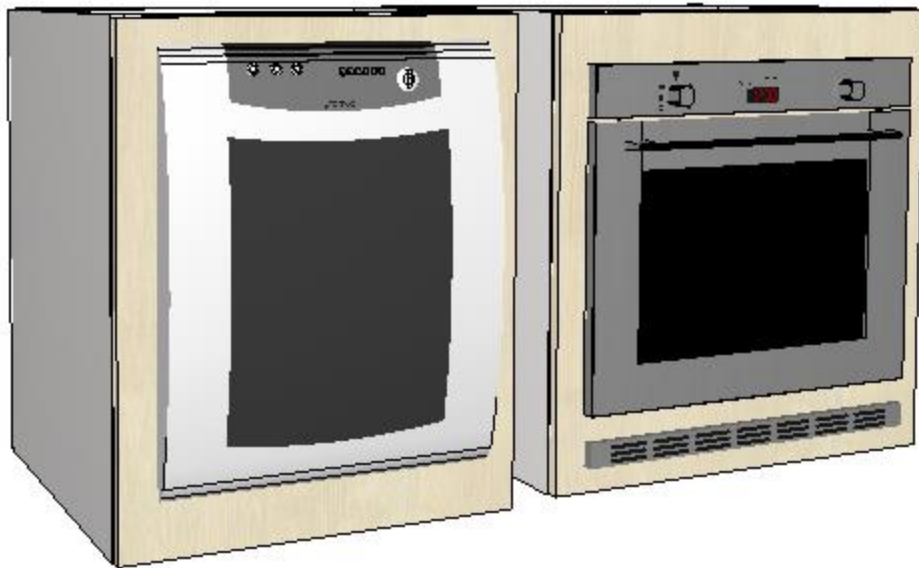

Dimensões Externas		
	Mínimo	Máximo
Largura	500	1000
Altura	100	900
Profundidade	300	650

- As configurações iniciais podem ser efetuadas através do Configurador de Dimensões.
- As edições deste módulo são através do construtor de armários.



Modulação - Cozinha

Inferiores – Para Eletros Lava-louças - Forno

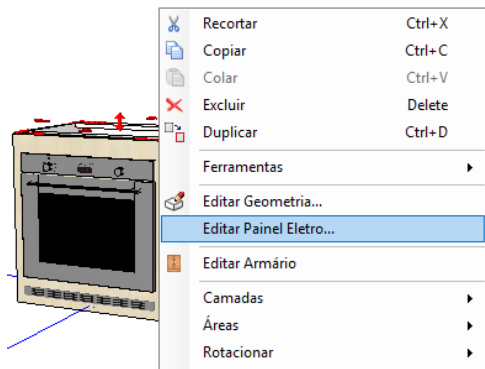

Editor de Painel Eletro

The software interface shows a technical drawing of a cabinet panel with the following dimensions:

- Top: 48, 600, 48
- Left: 75, 520, 120
- Right: 75, 40
- Bottom: 48, 48

The drawing features a central area with red diagonal hatching and a bottom section with blue diagonal hatching. The software interface includes a toolbar, a component library, and a properties panel.

Component Library:

- Itens
- Painéis/Travessas
- Itens Torres
- Grade
- Forno Embutido

Properties Panel:

- Quantidade: 1
- Inserir invertido
- Inserir

Cotas:

Largura	600
Altura	18,5
Profundidade	520

Movimentação:

Passo	10
-------	----

Posicionamento:

Modulação - Cozinha

Inferiores – Para Eletros



Estrado

Dimensões Externas		
	Mínimo	Máximo
Largura	500	2000
Altura	100	900
Profundidade	100	2000

Modulação - Cozinha

Inferiores – Para Eletros

Nicho para Fogão Embutido

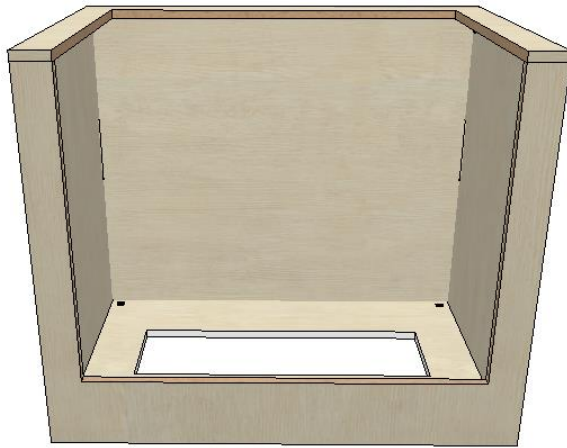

Nicho sem rodapé

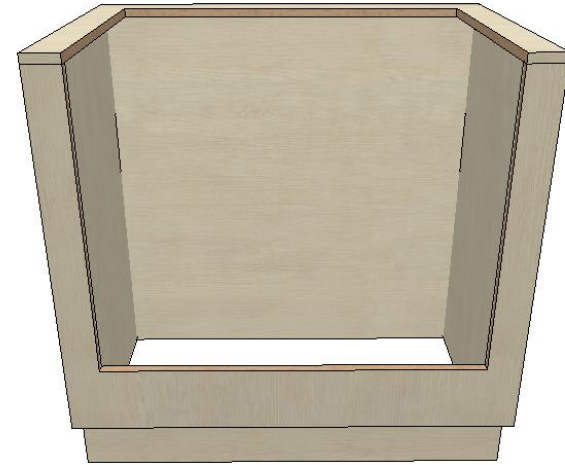

Nicho com rodapé

Dimensões Externas		
	Mínimo	Máximo
Largura	200	1800
Altura	700	1500
Profundidade	630	1800

Dimensões Externas		
	Mínimo	Máximo
Largura	200	1800
Altura	700	1500
Profundidade	630	1800

Modulação - Cozinha

Inferiores – Para Eletros Nicho para Fogão Embutido

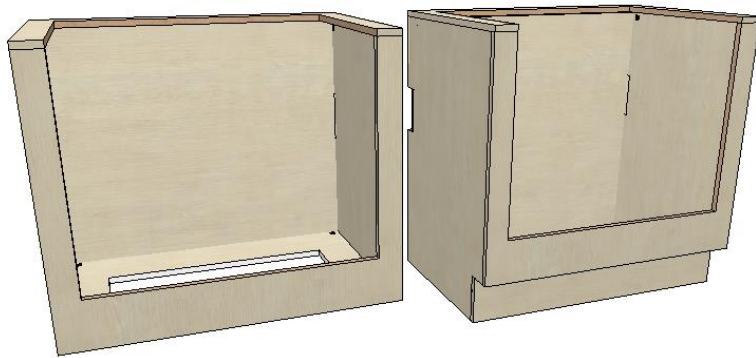

- Apenas o nicho sem rodapé possui base inferior.
- As dimensões das composições podem ser definidas no **Configurador de Dimensões** no momento do projeto.

Configurador de Dimensões

Configuração Padrão

Aplicar nos itens selecionados
 Aplicar nos itens existentes

Promob
 Medidas de Inserção
 Montagem Geral
 Cozinhas
 Engenharia
 Estrutura
 Inferiores
 Balcões
 Balcões Construtor
 Pias Construtor
 Ilhas
 Gaveteiros
 Cantos
 Fogão de Embutir
 Superiores
 Altos
 Portas Deslizantes Internas Leves
 Folgas
 Gavetas
 Ajustes Cantos
 Espessuras
 Fitas de Borda
 Cozinha Cava
 Banheiros
 Dormitórios
 Escritórios
 Composições
 Painéis / Tampos / Tamburatos
 Ferragens e Fixadores

Fogão de Embutir
 Perspectiva Frontal
 Sem Rodapé
 Com Rodapé

Vista Superior
 Vista Frontal
 Vista Lateral

Cozinhas\Estruturas\Fogão de Embutir

A - Usinagem Profundidade Base Inferior	200
B - Usinagem Largura Base Inferior	650
C - Usinagem Profundidade Base Superior	550
D - Usinagem Largura Base/Frente	768
E - Usinagem Altura Frente	603
F - Respiro Lateral Altura	150
G - Respiro Lateral Largura	50
H - Posicionamento Respiro Lateral	240
I - Altura Rodapé	150
J - Profundidade Rodapé	70

Modulação - Cozinha

Cantoneiras - Inferiores



Esquerdo

Dimensões Externas		
	Mínimo	Máximo
Largura	300	600
Altura	300	900
Profundidade	300	1800

Possibilidade de agregar prateleiras móveis

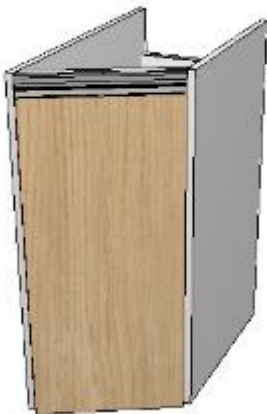

Direito

Dimensões Externas		
	Mínimo	Máximo
Largura	300	600
Altura	300	900
Profundidade	300	1800

Possibilidade de agregar prateleiras móveis

Modulação - Cozinha

Cantoneiras – Inferiores

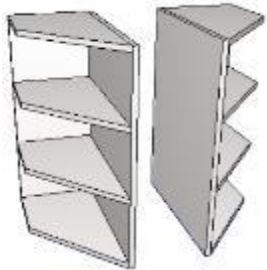

**Diagonal
Esquerdo /
Direito**

Dimensões Externas		
	Mínimo	Máximo
Largura	300	600
Altura	300	2700
Profundidade	300	1800



**Chanfrado
Esquerdo /
Direito**

Dimensões Externas		
	Mínimo	Máximo
Largura	300	700
Altura	300	2700
Profundidade	300	1800

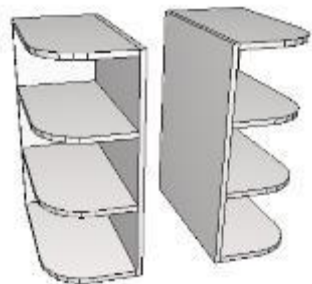

**Curvo
Esquerdo /
Direito**

Dimensões Externas		
	Mínimo	Máximo
Largura	300	700
Altura	300	2700
Profundidade	300	1800

Possibilidade de agregar prateleiras fixas e alterar as existentes.

Modulação - Cozinha

Ilhas – Inferiores

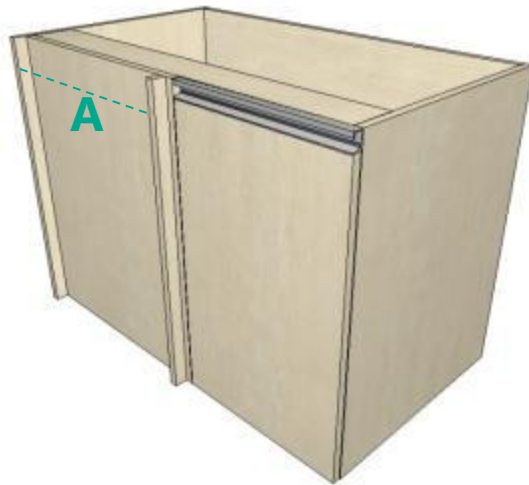

**Canto
Reto
Esquerdo**

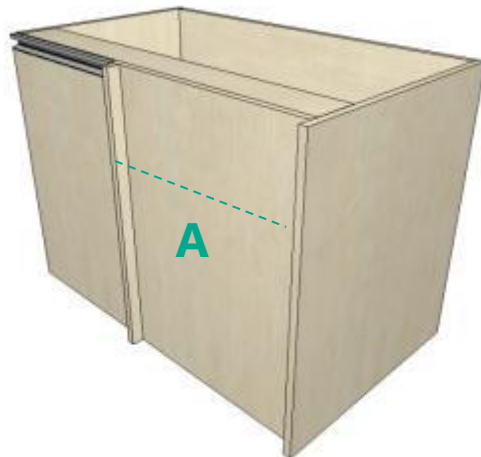

**Canto
Reto
Direito**

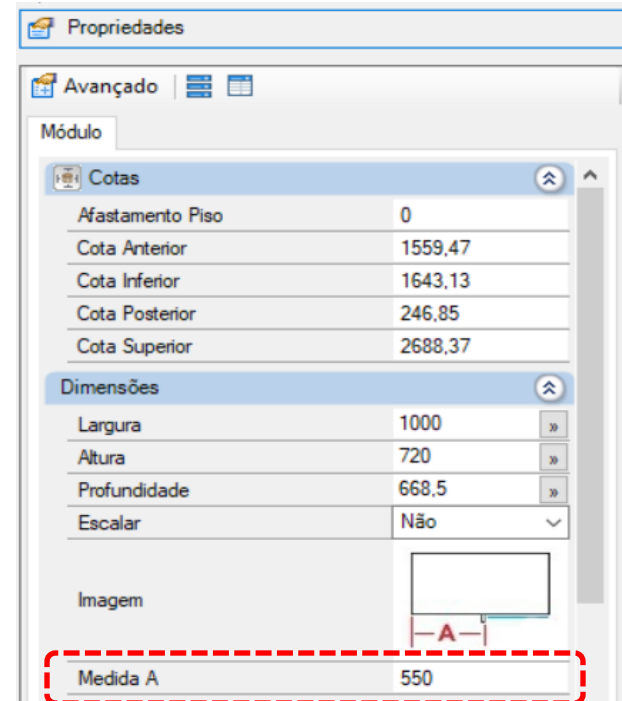

Dimensões Externas		
	Mínimo	Máximo
Largura	750	1200
Altura	300	1500
Profundidade	300	1800

- O valor da medida A pode ser editado através das propriedades durante a construção do projeto.

Modulação - Cozinha

Ilhas – Inferiores

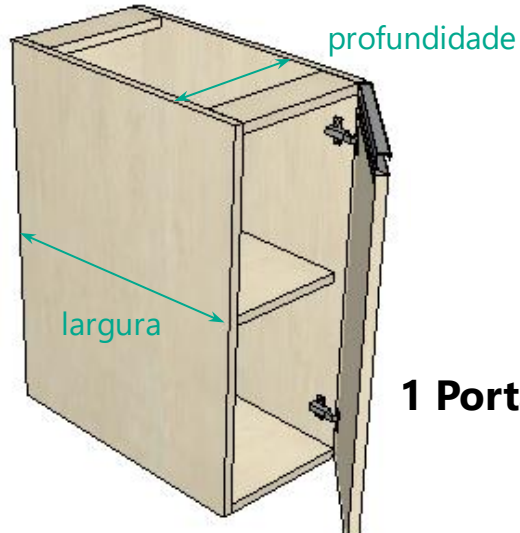

1 Porta

Dimensões Externas		
	Mínimo	Máximo
Largura	200	700
Altura	350	1500
Profundidade	300	1800

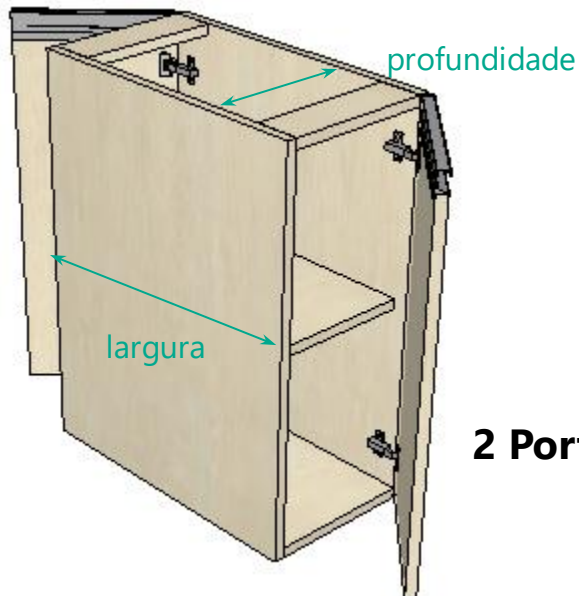

2 Portas

Dimensões Externas		
	Mínimo	Máximo
Largura	200	700
Altura	350	1500
Profundidade	300	1800

Modulação - Cozinha

Ilhas – Inferiores

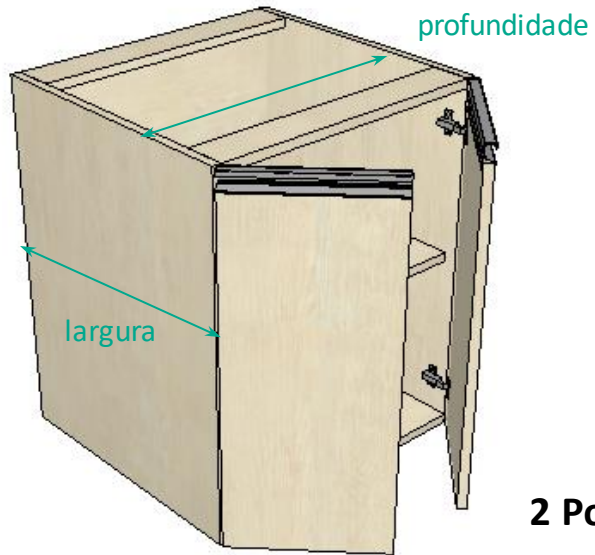

2 Portas

Dimensões Externas		
	Mínimo	Máximo
Largura	200	700
Altura	350	1500
Profundidade	600	1800

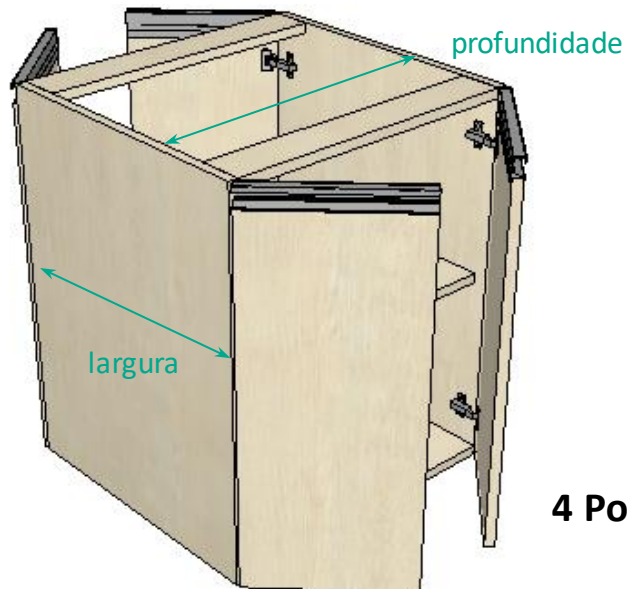

4 Portas

Dimensões Externas		
	Mínimo	Máximo
Largura	200	700
Altura	350	1500
Profundidade	600	1800

Modulação - Cozinha

Ilhas – Superiores

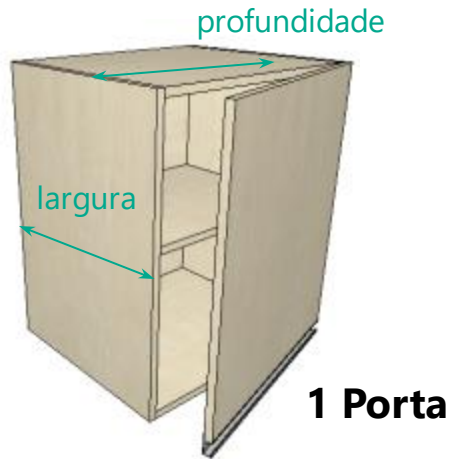

Dimensões Externas		
	Mínimo	Máximo
Largura	200	500
Altura	300	1850
Profundidade	300	600

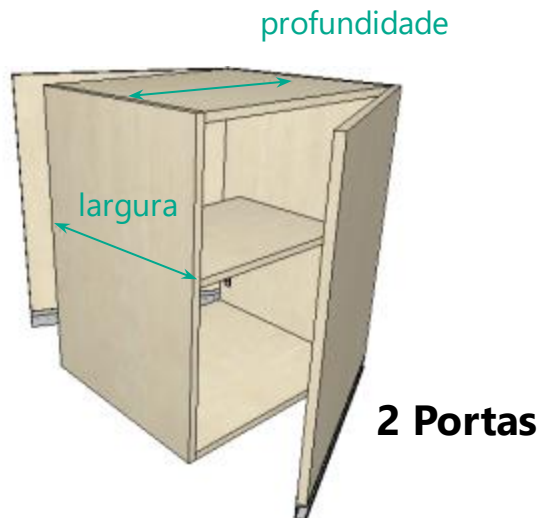

Dimensões Externas		
	Mínimo	Máximo
Largura	200	500
Altura	300	1850
Profundidade	300	600

Modulação - Cozinha

Ilhas – Superiores

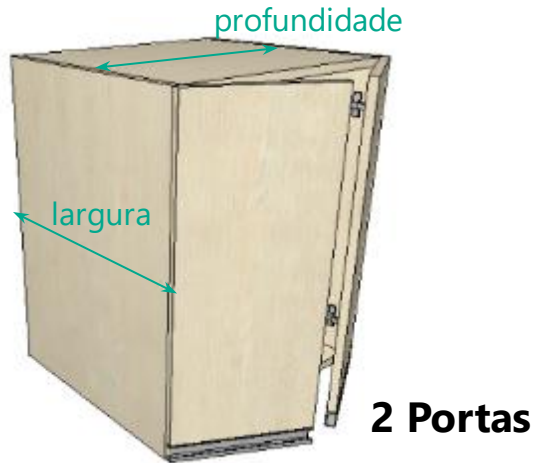

Dimensões Externas		
	Mínimo	Máximo
Largura	200	500
Altura	300	1850
Profundidade	600	1000

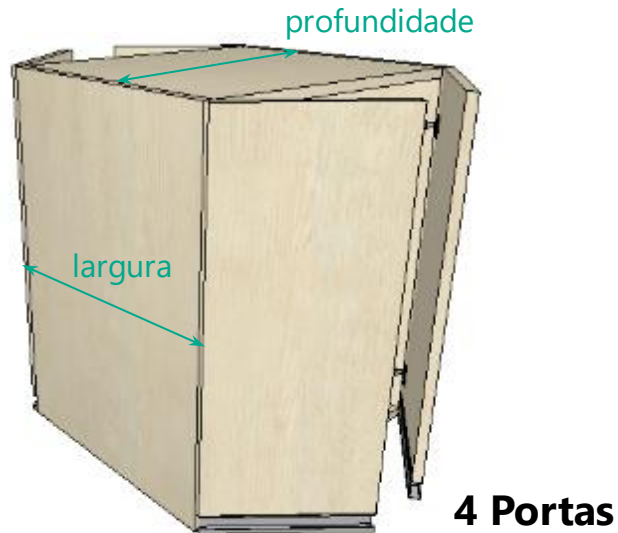

Dimensões Externas		
	Mínimo	Máximo
Largura	200	500
Altura	300	1850
Profundidade	600	1000

Modulação - Cozinha

Despenseiros



1 Porta

Dimensões Externas		
	Mínimo	Máximo
Largura	300	600
Altura	1000	2700
Profundidade	200	1800



É possível aumentar ou diminuir a quantidade de prateleiras ou agregar o aramado porta-vassouras na aba Agregados (que não gera informações de furação).



**1 Porta
Aramado**

Dimensões Externas		
	Mínimo	Máximo
Largura	600	1200
Altura	1000	2700
Profundidade	200	1800

Modulação - Cozinha

Despenseiros



2 Portas

Dimensões Externas		
	Mínimo	Máximo
Largura	300	1200
Altura	1000	2700
Profundidade	200	1800



É possível aumentar ou diminuir a quantidade de prateleiras ou agregar o aramado porta-vassouras (que não gera informações de furação).



3 Gavetas + 1 Basculante

Dimensões Externas		
	Mínimo	Máximo
Largura	800	1200
Altura	1000	2700
Profundidade	300	1800

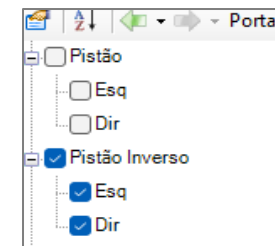

Os pistões agregados as basculantes podem ser escolhidos entre pistão com força inversa ou pistão convencional e são identificados como PIST e PISTINV. Os pistões não geram informação de furação. Ver slide sobre pistões.

Modulação - Cozinha

Despenseiros - Torre

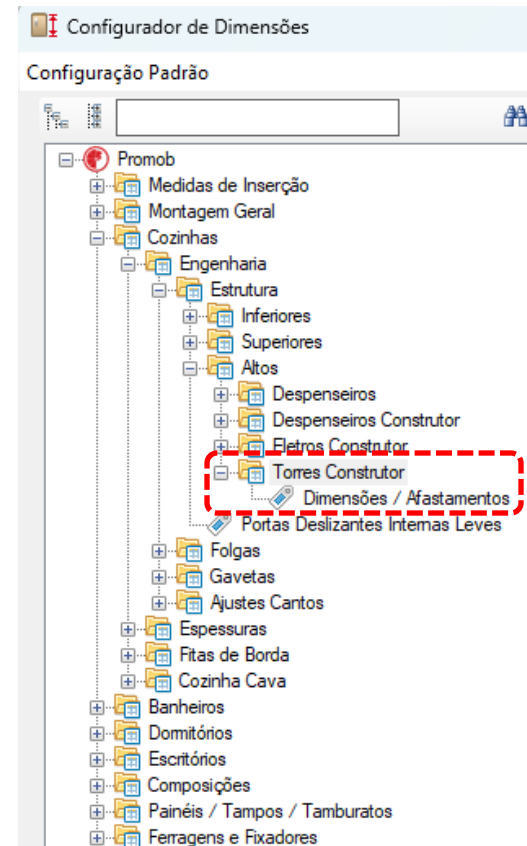
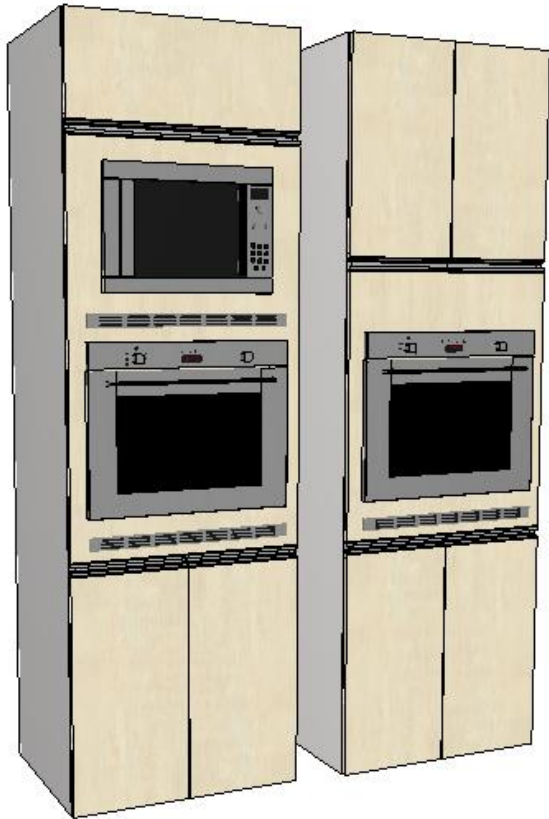

Dimensões Externas		
	Mínimo	Máximo
Largura	600	1200
Altura	1500	2700
Profundidade	250	1800

- As configurações iniciais podem ser efetuadas através do Configurador de Dimensões.
- As edições deste módulo são através do construtor de armários.



Modulação - Cozinha

Despenseiros - Torre

Editor de Painel Eletro

The image shows a software interface for editing kitchen panels. The main workspace displays a vertical cabinet tower with the following dimensions:

- Top panel width: 48 (left), 600 (center), 48 (right)
- Top panel height: 549,5
- Second panel height: 40
- Third panel height: 480
- Bottom panel height: 50
- Bottom panel width: 48 (left), 48 (right)

The tower is divided into three sections: a top section with blue diagonal hatching, a middle section with red diagonal hatching, and a bottom section with blue diagonal hatching. The top and bottom sections are 48 units wide on each side, and the middle section is 40 units high. The total height of the tower is 549,5 units. The bottom section is 50 units high. The middle section is 480 units high. The top section is 48 units wide on each side, and the middle section is 40 units high. The bottom section is 48 units wide on each side.

On the left, a vertical toolbar contains the following options:

- Recortar (Ctrl+X)
- Copiar (Ctrl+C)
- Colar (Ctrl+V)
- Excluir (Delete)
- Duplicar (Ctrl+D)
- Ferramentas
- Editar Geometria...
- Editar Painel Eletro...
- Editar Armário
- Aberturas
- Camadas
- Áreas
- Rotacionar
- Substituir

On the right, the 'Itens' panel shows the following items:

- Grade
- Forno Embutido
- Micro-ondas Embutido

The 'Cotas' panel shows the following dimensions:

Largura	600
Altura	18,5
Profundidade	480

Modulação - Cozinha

Despenseiros

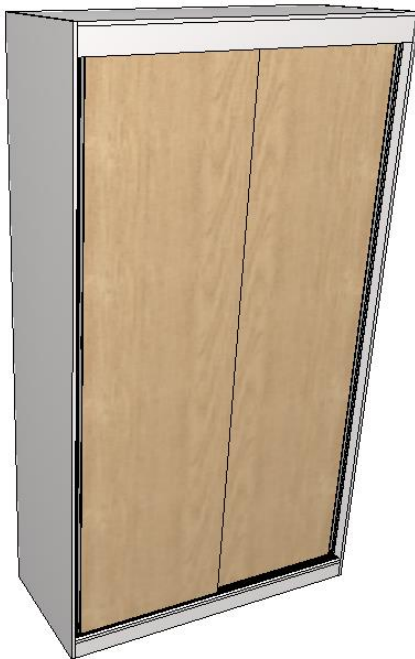

É possível aumentar ou diminuir a quantidade de prateleiras ou agregar o aramado porta-vassouras na aba Agregados (que não gera informações de furação).

- As configurações iniciais e afastamentos podem ser efetuadas através do Configurador de Dimensões.

2 Portas Deslizantes

Dimensões Externas		
	Mínimo	Máximo
Largura	600	1200
Altura	1000	2750
Profundidade	200	1800

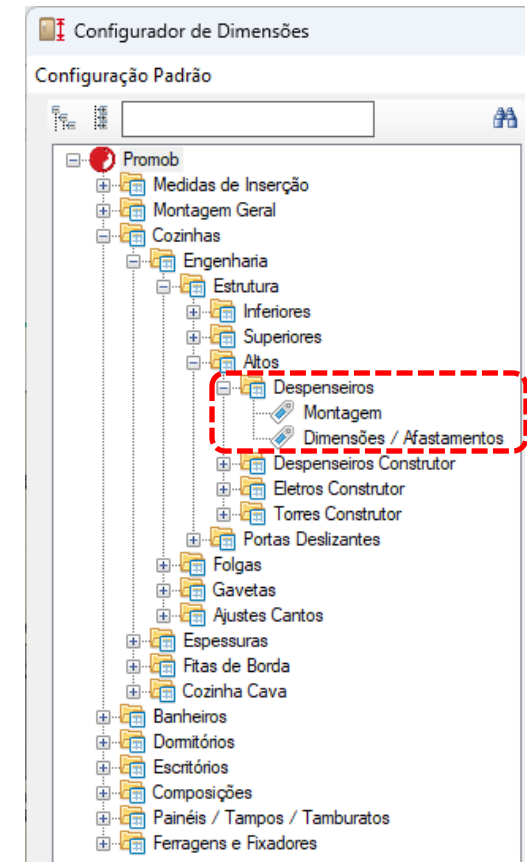
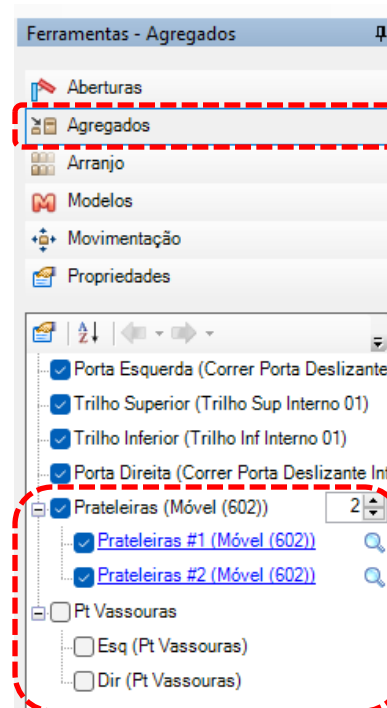

Modulação - Cozinha

Superiores:



Min.: 120 mm
Máx.: 600 mm

- Os módulos superiores de Cozinha são inseridos no ambiente com um número preestabelecido (Default) de prateleiras, essa quantidade pode ser alterada na aba Agregados.

Modulação - Cozinha

Superiores



Canto Reto Esq. e Dir.

Dimensões Externas		
	Mínimo	Máximo
Largura	300	1200
Altura	300	1850
Profundidade	300	920



Canto L

(Bases e prateleiras inteiras)

Dimensões Externas		
	Mínimo	Máximo
Largura	300	1500
Altura	300	1850
Profundidade	300	1500

As dimensões de A e B podem ser alteradas no momento do projeto através das propriedades do módulo.

Modulação - Cozinha

Superiores

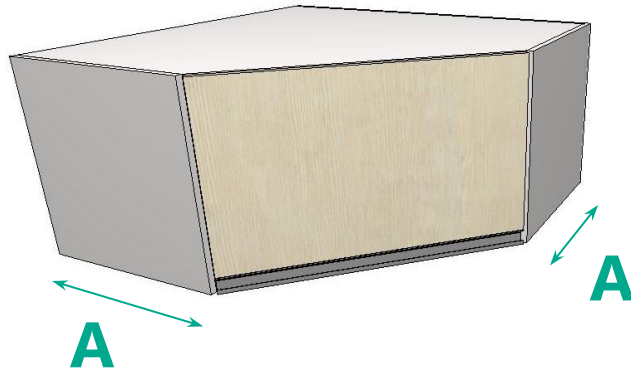

Dimensões Externas		
	Mínimo	Máximo
Largura	300	1000
Altura	300	1850
Profundidade	300	1000

Canto Oblíquo 1 Porta

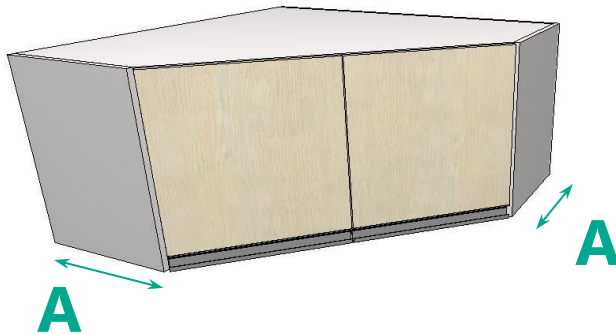

Dimensões Externas		
	Mínimo	Máximo
Largura	300	1000
Altura	300	1850
Profundidade	300	1000

Canto Oblíquo 2 Portas

As dimensões de A e A podem ser alteradas no momento do projeto através das propriedades do módulo.

(Bases e prateleiras inteiras)

Modulação - Cozinha

Superiores



Adega

A quantidade de prateleiras das adegas pode ser definida através dos **Agregados**.

Dimensões Externas		
	Mínimo	Máximo
Largura	150	1200
Altura	300	1850
Profundidade	100	600



Adega horizontal

Dimensões Externas		
	Mínimo	Máximo
Largura	200	1800
Altura	150	500
Profundidade	100	600



2 Portas Deslizantes

Dimensões Externas		
	Mínimo	Máximo
Largura	600	1200
Altura	300	1850
Profundidade	100	600

Modulação - Cozinha

Superiores



1 Porta

Dimensões Externas		
	Mínimo	Máximo
Largura	300	600
Altura	300	1850
Profundidade	100	600



2 Portas

Dimensões Externas		
	Mínimo	Máximo
Largura	600	1200
Altura	300	1850
Profundidade	100	600

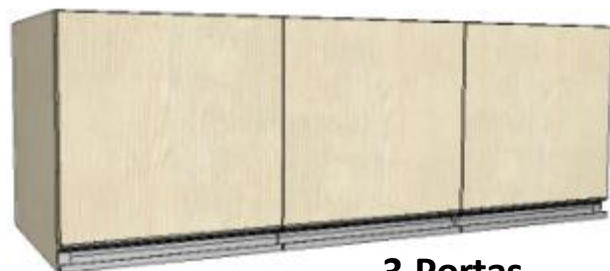

3 Portas

Dimensões Externas		
	Mínimo	Máximo
Largura	1000	1500
Altura	300	1850
Profundidade	100	600

Modulação - Cozinha

Superiores

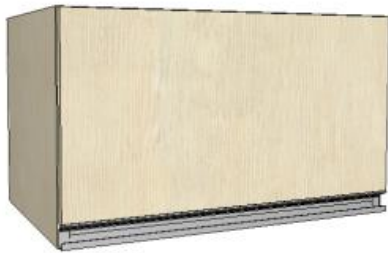

Basculante 1 Porta

Dimensões Externas		
	Mínimo	Máximo
Largura	200	1200
Altura	300	1850
Profundidade	100	600

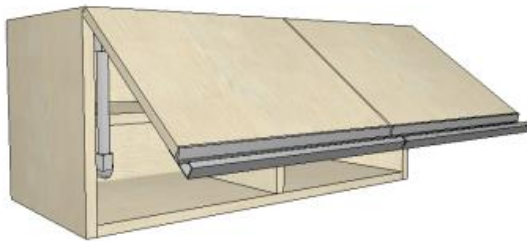

Basculante 2 Portas

Dimensões Externas		
	Mínimo	Máximo
Largura	800	1600
Altura	300	1850
Profundidade	100	600

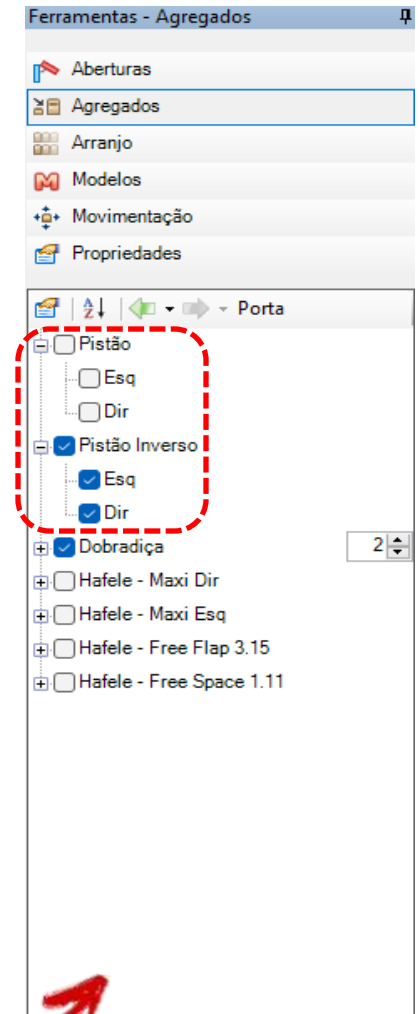

Os pistões agregados aos armários podem ser escolhidos entre pistão com força inversa ou pistão convencional, onde podem ser identificados nos documentos exportados como PIST e PISTINV. Os pistões não geram informação de furação. Ver slide sobre pistões.

Modulação - Cozinha

Superiores

Basculante 1 Paralela

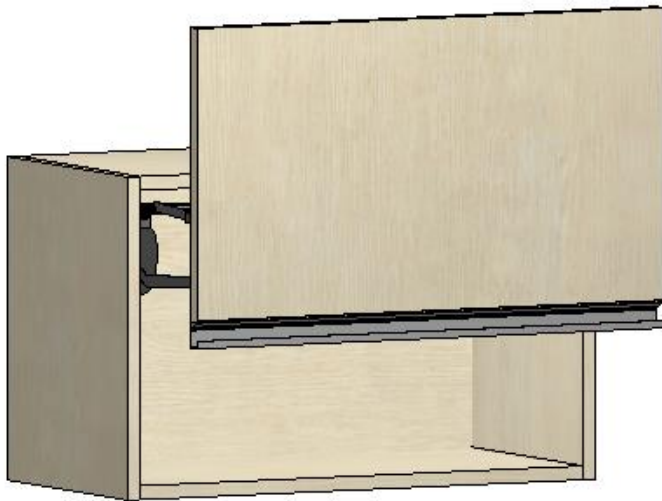

Dimensões Externas		
	Mínimo	Máximo
Largura	200	1200
Altura	300	1850
Profundidade	100	600

Modulação - Cozinha

Superiores



Basculante Inf/Sup

Dimensões Externas		
	Mínimo	Máximo
Largura	600	1200
Altura	500	1850
Profundidade	100	600

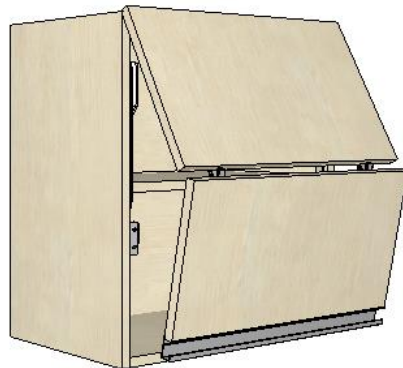

**Basculante 1 Porta
Bipartida**

Dimensões Externas		
	Mínimo	Máximo
Largura	200	1200
Altura	480	1040
Profundidade	100	600

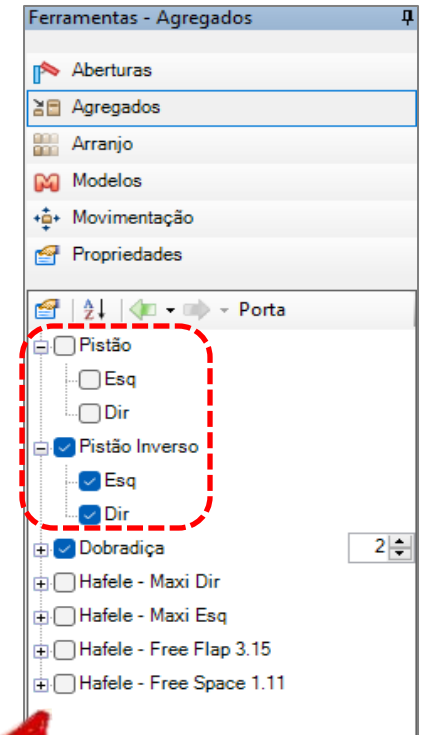

Os pistões agregados aos armários podem ser escolhidos entre pistão com força inversa ou pistão convencional, onde podem ser identificados nos documentos exportados como PIST e PISTINV. Os pistões não geram informação de furação. Ver slide sobre pistões.

Modulação - Cozinha

Superiores

O valor da medida A pode ser alterado através da aba Propriedades, no ambiente

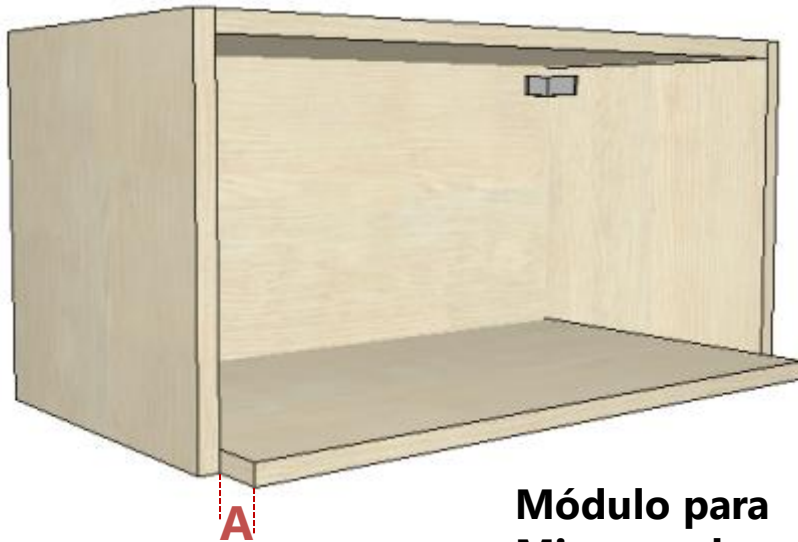

**Módulo para
Micro-ondas**

Dimensões Externas		
	Mínimo	Máximo
Largura	600	700
Altura	300	800
Profundidade	300	600

Ferramentas - Propriedades

- Arranjo
- Modelos
- Movimentação
- Propriedades**

Avançado

Módulo | Materiais

Cotas

Afastamento Piso	0
Cota Anterior	1461,46
Cota Inferior	1983,94
Cota Posterior	2938,54
Cota Superior	2666,06

Dimensões

Largura	600
Altura	350
Profundidade	350
Escalar	Não

Imagem

Vista Lateral

Medida Avanço Base Microondas - A 50

Modulação - Cozinhas

Agregados - Gavetas

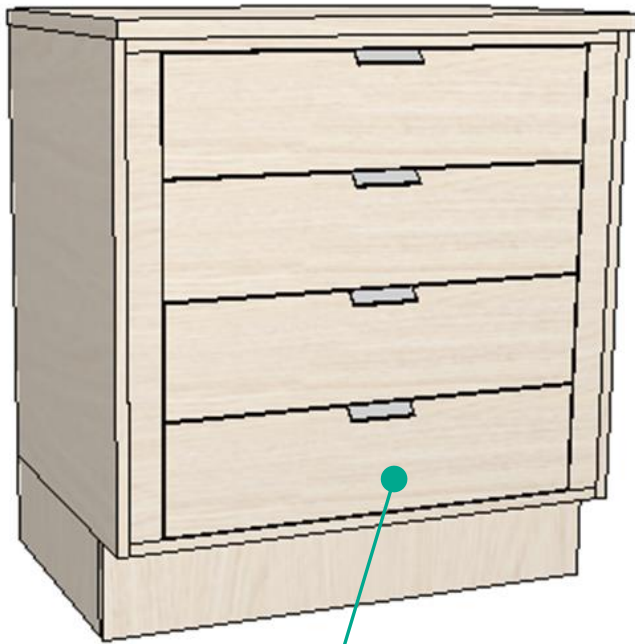

Gavetas internas com Afastadores

A dimensão do afastador e a folga das gavetas pode ser definida através do **Configurador de Dimensões**.

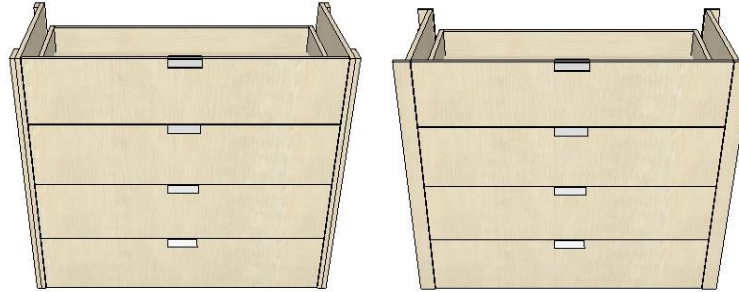

**c/ Afastadores
Esquerdo e
Direito**

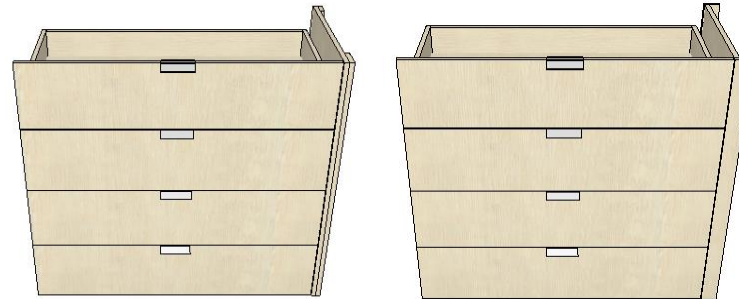

**c/ Afastador
Direito**

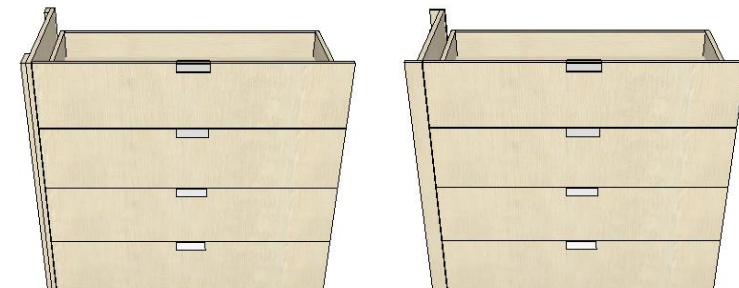

**c/ Afastador
Esquerdo**



Modulação - Cozinhas

Agregados - Gavetas

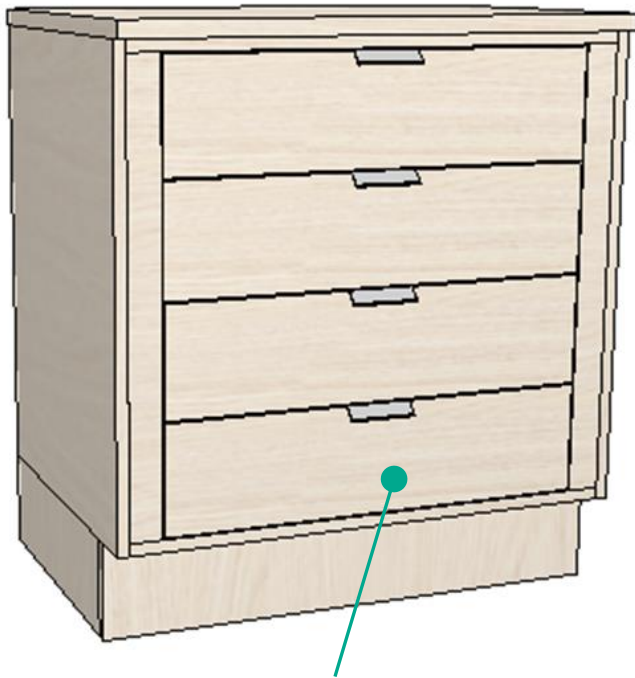

Gavetas internas com Afastadores

A dimensão do afastador e a folga das gavetas pode ser definida através do **Configurador de Dimensões**.

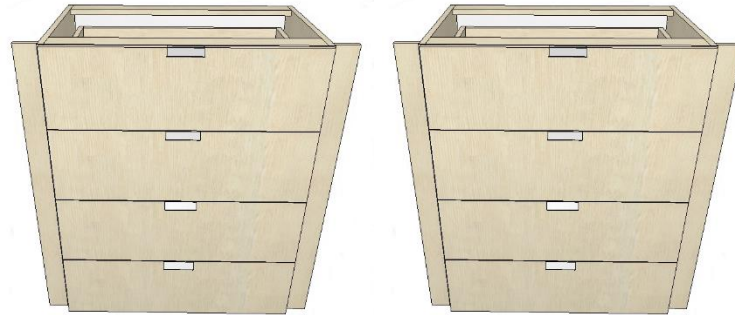

c/ Afastadores Superior Frontal e Traseiro



Apenas c/ Afastador Direito ou Esquerdo, Sem Afastadores

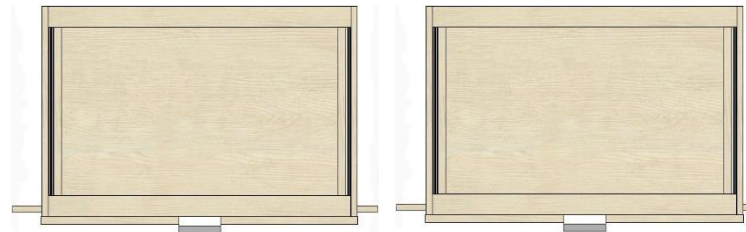

Vista superior



Modulação - Cozinhas

Agregados - Gavetas

Configurador de Dimensões

Configuração Padrão

Promob

- Medidas de Inserção
- Montagem Geral
- Cozinhas
 - Engenharia
 - Estrutura
 - Folgas
 - Gavetas
 - Gavetas Telescópicas
 - Gavetas Invisíveis
 - Gavetas Blum / Hafele
 - Gavetas Wurth
 - Gavetas EGVTN
 - Afastador**
 - Ajustes Cantos
 - Espessuras
 - Fitas de Borda
 - Cozinha Cava
 - Cozinha Cava Madeira
- Banheiros
- Domitórios
- Escritórios
- Salas
- Composições
- Painéis / Tampos / Tamburatos
- Ferragens e Fixadores

Afastador
Perspectiva Frontal

A Montante 1 A Montante 2 A Montante 3 A Montante 4

Vista Superior

M Sim M Sim M Sim M Sim

Cozinhas/Afastador Gavetas Internas

	Montante
A - Modelo de Afastador Gavetas Internas	Montante
B - Espessura Afastador	15
C - Espessura Travessa Afastador	15
D - Dimensão Travessa Afastador Frontal	70
E - Dimensão Travessa Afastador Traseira	50
F - Largura Afastador Gaveteiros	50
G - Dimensão Travessa Inferior Gaveteiro	70
G - Dimensão Travessa Superior Gaveteiro	70
H - Dimensão Travessa Lateral Direita Gaveteiro	50
H - Dimensão Travessa Lateral Esquerda Gaveteiro	50
I - Afastamento Frontal Travessa Afastador	40
J - Afastamento Frontal Travessa Inferior Frontal	40

Aplicar nos itens selecionados

Aplicar nos itens existentes

Aplicar OK Cancelar



Modulação - Cozinhas

Agregados - Gavetas

Configurador de Dimensões

Configuração Padrão

Gavetas Telescópicas

Perspectiva Traseira Vista Lateral

Sim A Com Contra Frente Nenhum E Nenhum D Rasgo E Rasgo D

Não A Sem Contra Frente Nenhum E Nenhum D Rasgo E Rasgo D

Perspectiva Traseira B Vista Frontal Ampliação Rasgo

C

01 02 03 04 05 06 07 08 F1 F2 F = F1+F2

Cozinhas\Estruturas Gavetas Telescópicas

A - Contra Frente	SIM
B - Desconto Contra Frente	0
C - Desconto Traseira	0
D - Tipo de Rasgo da Contra Frente	Nenhum
E - Tipo de Rasgo da Traseira	Nenhum
F - Folga do Rasgo na Largura	0,5
G - Folga do Rasgo na Profundidade	0,5
H - Folga Lateral Fundo	10
I - Folga Traseira do Fundo	0
J - Folga Frontal do Fundo	0

Aplicar nos itens selecionados

Aplicar nos itens existentes

Aplicar OK Cancelar



Construtor de Armários - Cozinhas

- Pode ser utilizado para criar balcões e armários personalizados.
- Construção baseada no conceito de vãos.
- A estrutura da caixa segue o mesmo padrão definido através do Configurador de Dimensões.
- Os módulos estão divididos entre Inferiores, Superiores e Altos.

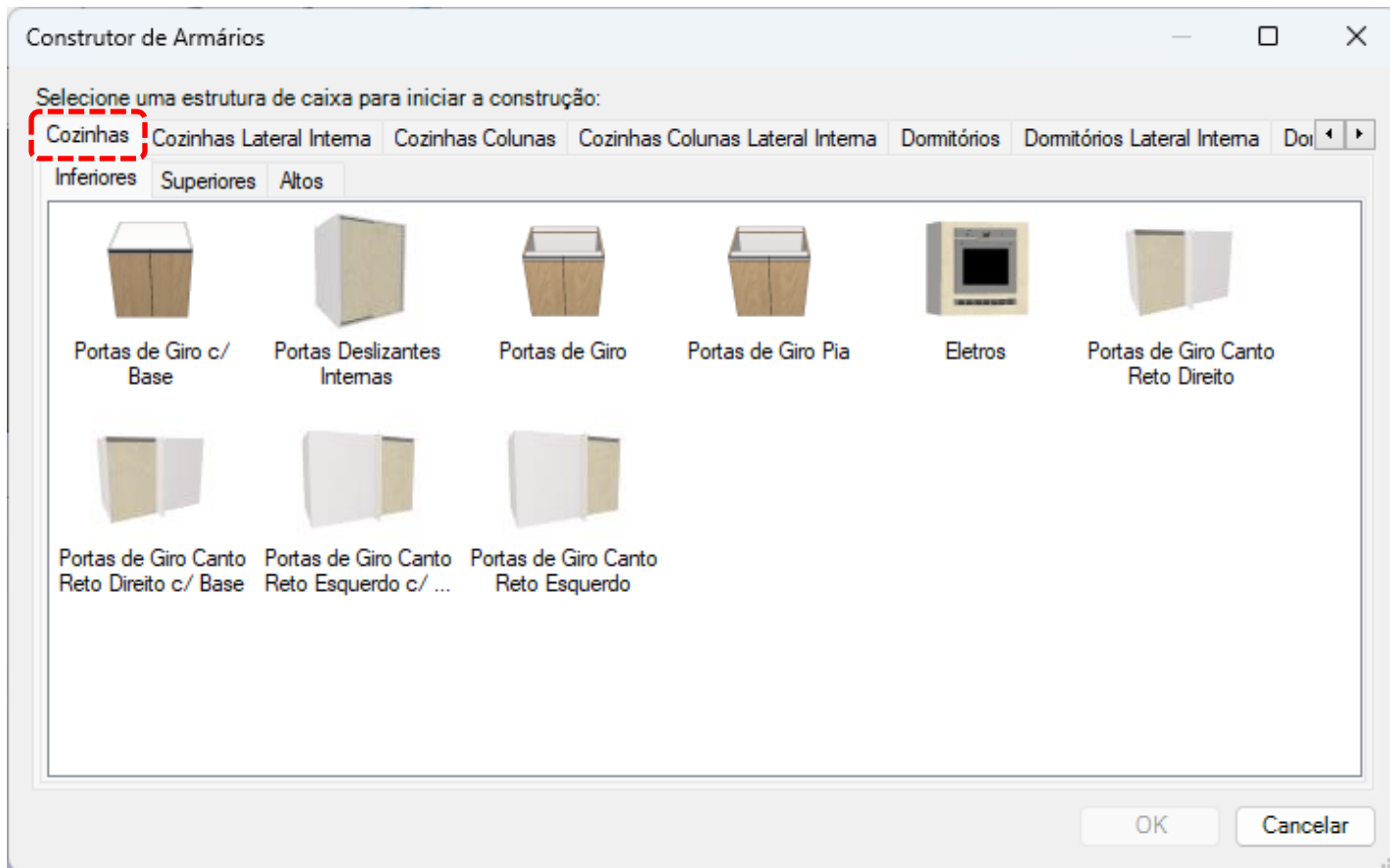

Construtor de Armários - Cozinhas

- Inferiores



Portas de
Giro c/ Base



Portas Deslizantes
Internas

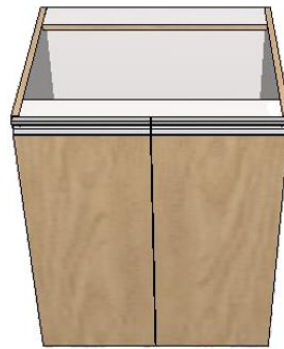

Portas de Giro

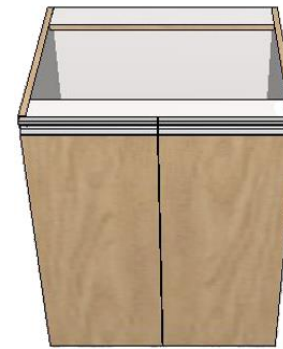

Portas de Giro Pia



Eletros



Portas
de Giro Canto Reto
Direito



Portas de
Giro Canto Reto
Direito c/ Base



Portas de
Giro Canto Reto
Esquerdo



Portas de
Giro Canto Reto
Esquerdo c/ Base

Construtor de Armários - Cozinhas

- Superiores



Portas Deslizantes
Internas

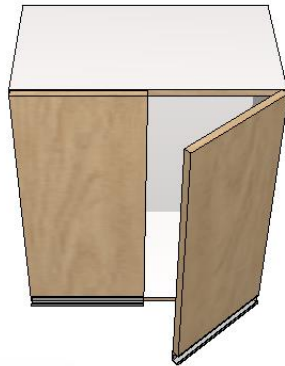

Portas de Giro



Portas de Giro Canto
Reto Direito



Portas de Giro Canto
Reto Esquerdo

Construtor de Armários - Cozinhas

- Altos



Portas de Giro
Dispenseiros



Portas Deslizantes
Internas
Dispenseiros s/
Rodapé



Portas Deslizantes
Internas
Dispenseiros c/
Rodapé



Torre

Construtor de Armários - Cozinhas

- Pode ser utilizado para criar balcões e armários personalizados.
- Construção baseada no conceito de vãos.
- A estrutura da caixa segue o mesmo padrão definido através do Configurador de Dimensões.
- Os módulos estão divididos entre Inferiores, Superiores e Altos.

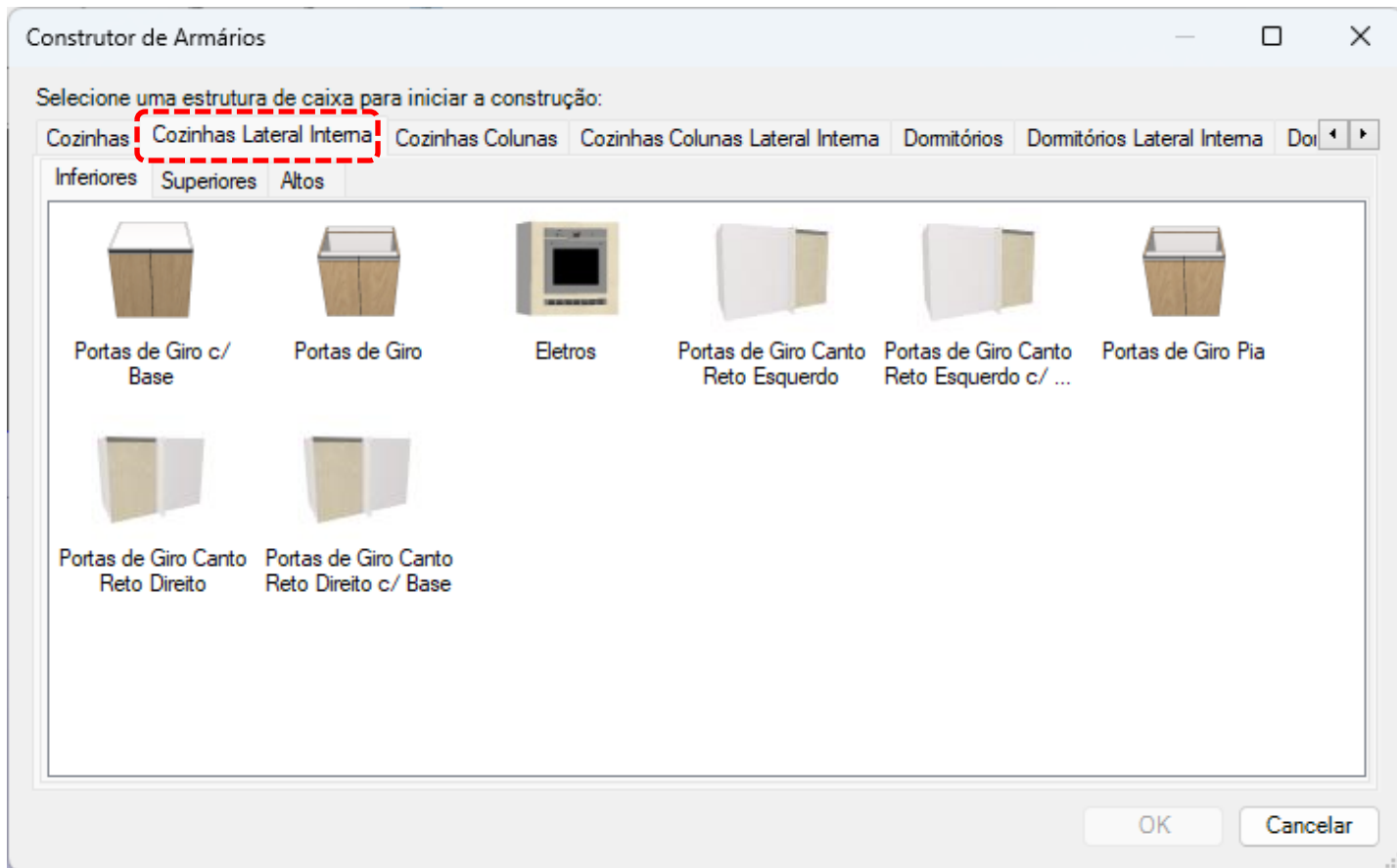

Construtor de Armários - Cozinhas

- Inferiores



Portas de Giro c/ Base

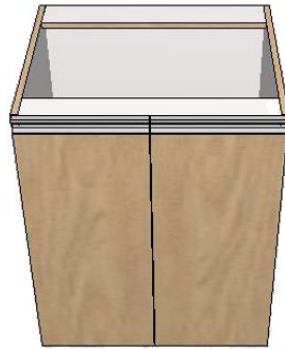

Portas de Giro

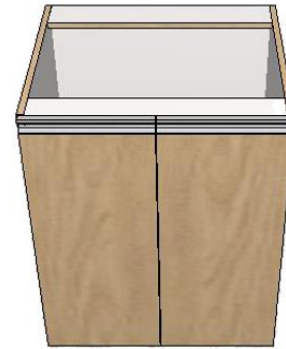

Portas de Giro Pia



Eletros



Portas de Giro Canto Reto Direito



Portas de Giro Canto Reto Direito c/ Base



Portas de Giro Canto Reto Esquerdo



Portas de Giro Canto Reto Esquerdo c/ Base

Construtor de Armários - Cozinhas

- Superiores



Portas Deslizantes
Internas

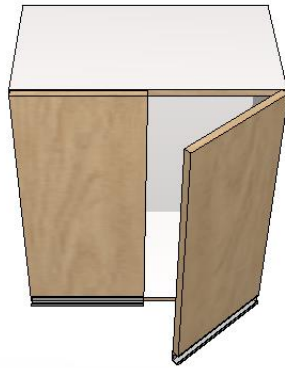

Portas de Giro



Portas de Giro Canto
Reto Direito



Portas de Giro Canto
Reto Esquerdo

Construtor de Armários - Cozinhas

- Altos



Portas de Giro
Dispenseiros



Portas Deslizantes
Internas
Dispenseiros s/
Rodapé



Portas Deslizantes
Internas
Dispenseiros c/
Rodapé



Torre

Construtor de Armários – Cozinhas Colunas

- Pode ser utilizado para criar balcões e armários personalizados.
- Construção baseada no conceito de vãos.

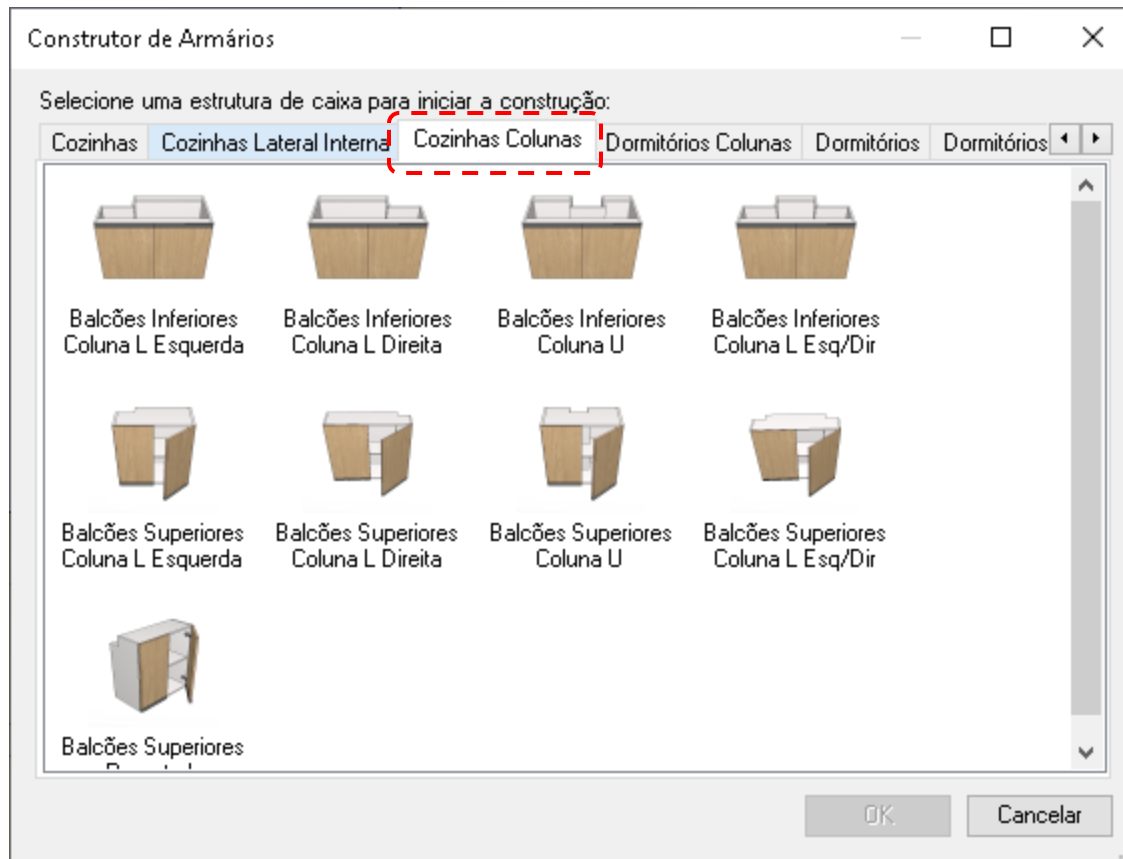

A estrutura da caixa segue o mesmo padrão definido através do Configurador de Dimensões.

Construtor de Armários – Cozinhas Colunas



Balcões Inferiores
Coluna L Esquerda



Balcões Inferiores
Coluna L Direita

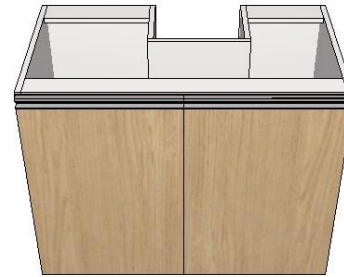

Balcões Inferiores
Coluna U



Balcões Inferiores
Coluna L Esq/ Dir



Balcões Superiores
Coluna L Esquerda

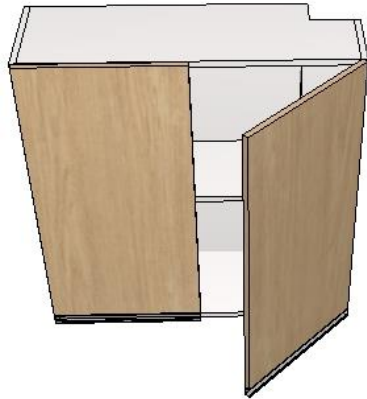

Balcões Superiores
Coluna L Direita

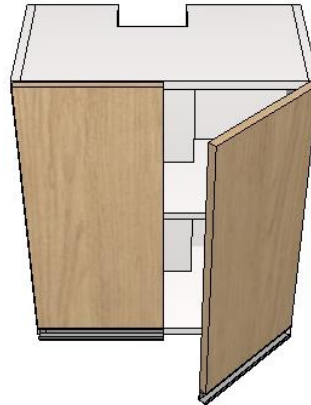

Balcões Superiores
Coluna U

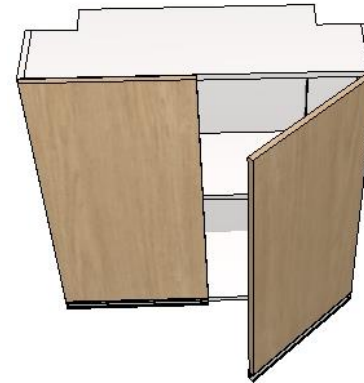

Balcões Superiores
Coluna L Esq/Dir

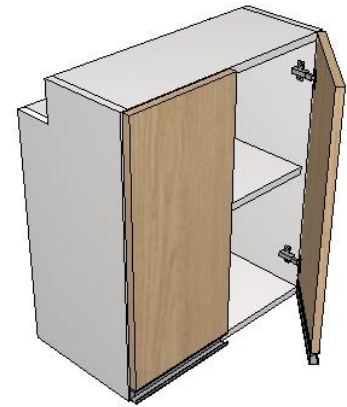

Balcões Superiores
Recorte L

Construtor de Armários – Cozinhas Colunas⁷⁹

Lateral Interna

- Pode ser utilizado para criar balcões e armários personalizados.
- Construção baseada no conceito de vãos.

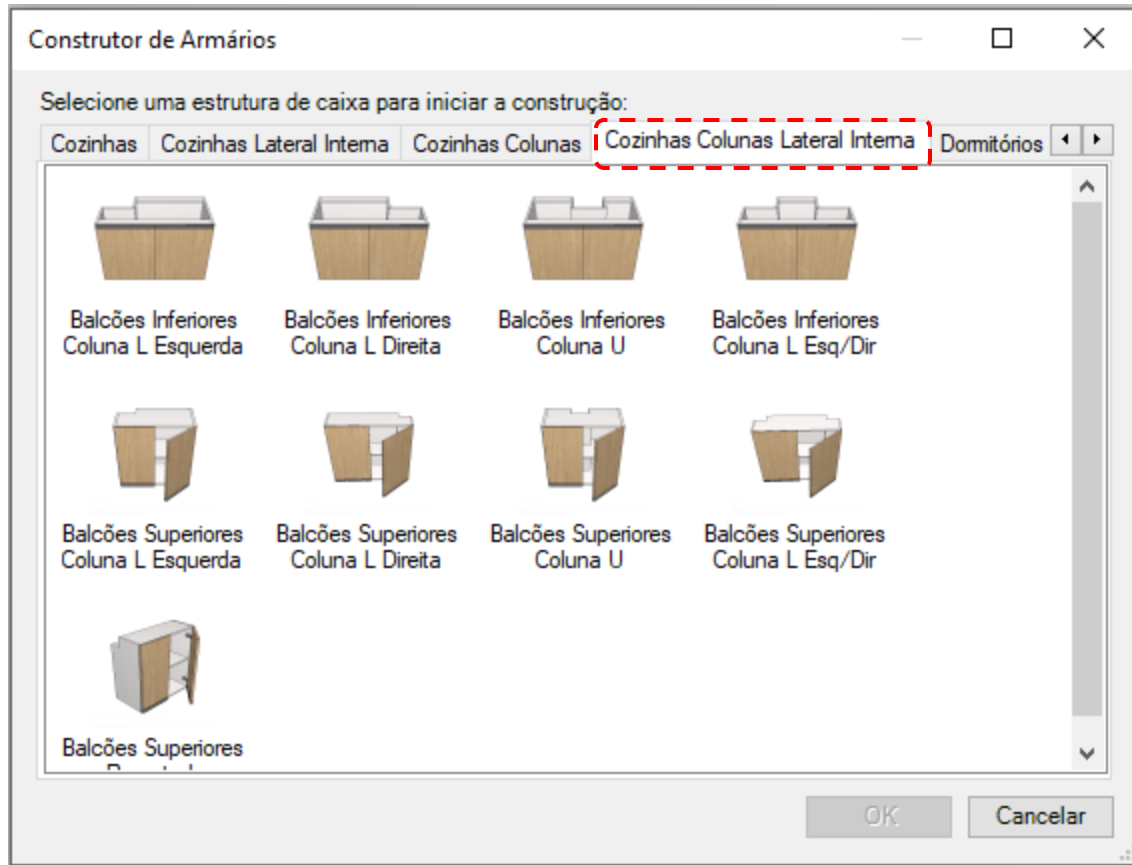

A estrutura da caixa segue o mesmo padrão definido através do Configurador de Dimensões.

Construtor de Armários – Cozinhas Colunas⁸⁰

Lateral Interna



Balcões Inferiores
Coluna L Esquerda



Balcões Inferiores
Coluna L Direita

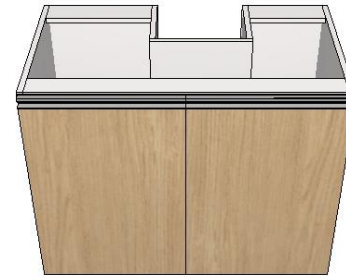

Balcões Inferiores
Coluna U



Balcões Inferiores
Coluna L Esq/ Dir



Balcões Superiores
Coluna L Esquerda

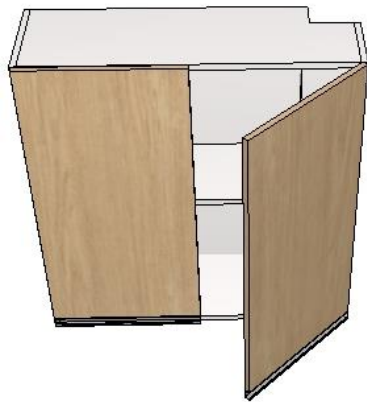

Balcões Superiores
Coluna L Direita

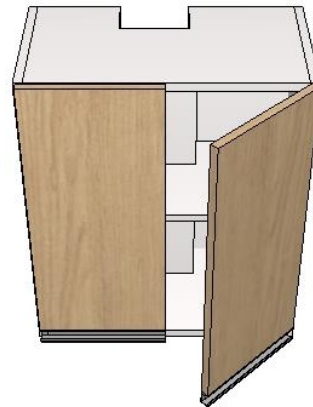

Balcões Superiores
Coluna U

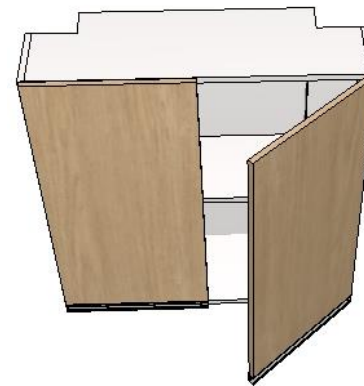

Balcões Superiores
Coluna L Esq/Dir

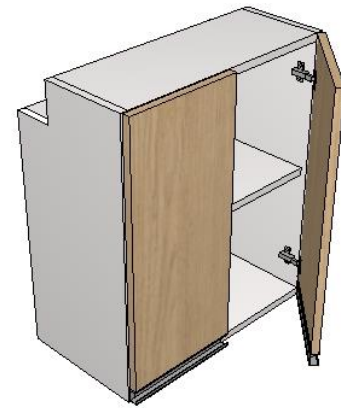

Balcões Superiores
Recorte L

Construtor de Armários - Cozinha

Configurações de construção do armário/balcão.

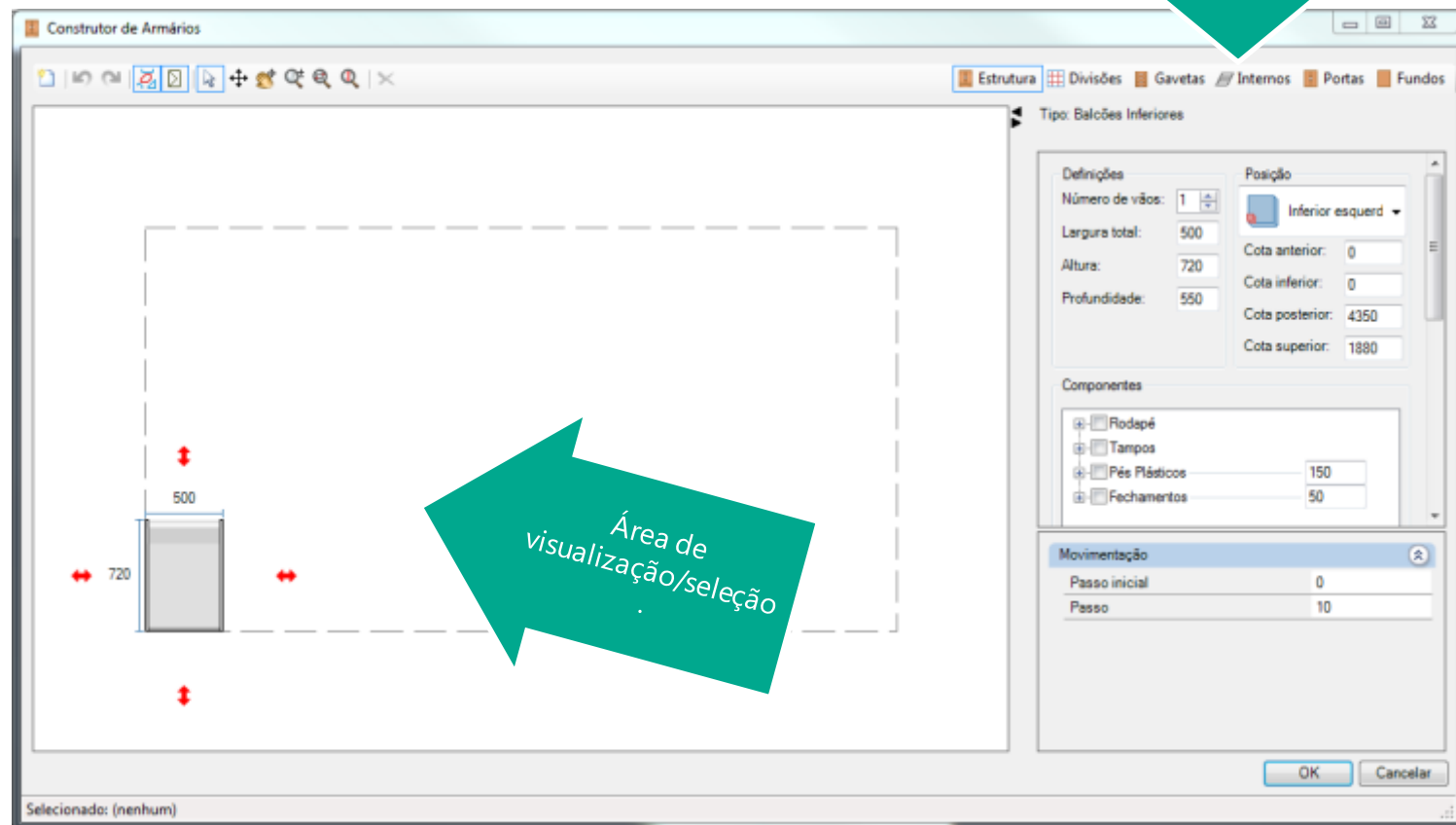

Construtor de Armários - Cozinha

1º Passo

Definir as dimensões totais da estrutura, quantidade de vãos e posicionamento.

Estrutura | Divisões | Gavetas | Internos | Portas

Tipo: Portas de Giro c/ Base

Definições

Número de vãos: 1

Largura total: 500

Altura: 720

Profundidade: 550

Posição

Livre

Cota anterior: 0

Cota inferior: 0

Cota posterior: 0

Cota superior: 0

Componentes

Sem Base

Rodapé

Tampos

Pés Plásticos

Fechamentos 50

Movimentação

Passo inicial	0
Passo	10

OK Cancelar Aplicar

Construtor de Armários - Cozinha

2º Passo

Definir componentes que irão ser adicionados ou removidos da estrutura do módulo.

Estrutura Divisões Gavetas Internos Portas

Tipo: Portas de Giro c/ Base

Definições

Número de vãos: 1

Largura total: 500

Altura: 760

Profundidade: 550

Posição

Livre

Cota anterior: 0

Cota inferior: 0

Cota posterior: 0

Cota superior: 0

Componentes

- Sem Base Inferior
- Rodapé
- Tampo
- Pés Plásticos
- Fechamentos 50

Movimentação

Passo inicial	0
Passo	10

OK Cancelar Aplicar

Construtor de Armários - Cozinha

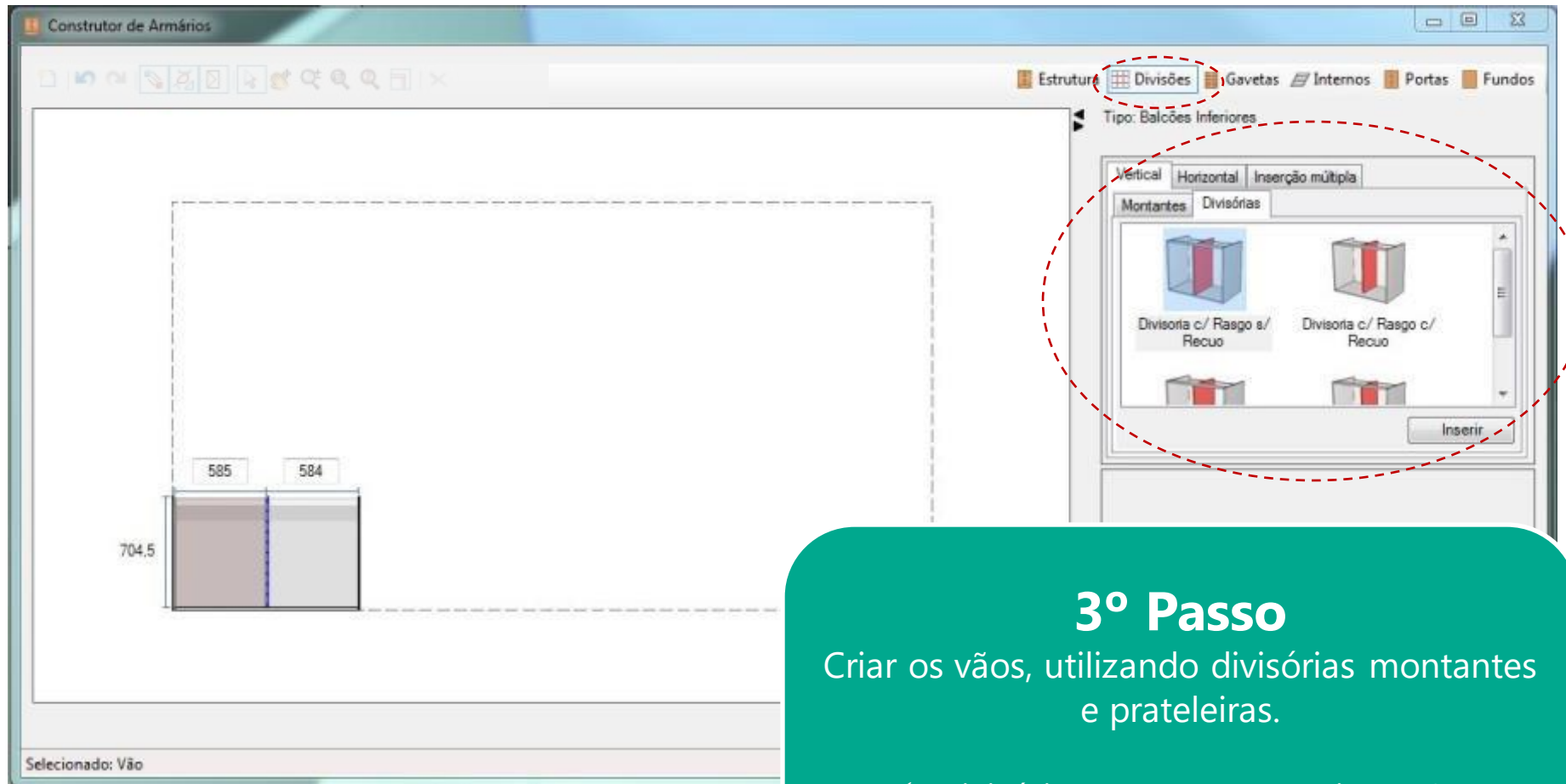

3º Passo

Criar os vãos, utilizando divisórias montantes e prateleiras.

- ✓ Divisórias e montantes criam vãos verticais.
- ✓ Prateleiras criam vãos horizontais.

Construtor de Armários – Cozinha Colunas

Ao selecionar um módulo de cozinhas – colunas é necessário realizar a configuração dos recortes da coluna no módulo.

The image shows a software interface for configuring kitchen cabinets. The main window displays a 3D view of a cabinet column with dimensions 720 (height) and 963 (width). A red dashed circle highlights the 'Estrutura' tab in the top toolbar and the 'Variáveis' section in the right-hand configuration panel. The 'Variáveis' section includes fields for 'Posição Recorte' (300), 'Largura Coluna' (250), and 'Profundidade Coluna' (150). The 'Movimentação' section at the bottom shows 'Passo inicial' (0) and 'Passo' (10).

Configuração de Variáveis:

Nome	Valor
Posição Recorte	300
Largura Coluna	250
Profundidade Coluna	150

Movimentação:

Passo inicial	0
Passo	10

Selecione: (nenhum)

Construtor de Armários – Cozinha Canto Reto

Ao selecionar um módulo de cozinhas – canto reto é possível a encolher entre porta cega inteira ou parcial e as suas dimensões.

Tipos de Portas de Giro Canto Reto Esquerdo c/ Base

Definições

Número de vãos: 1

Largura total: 1000

Altura: 760

Profundidade: 550

Posição

Posição: Livre

Cota anterior: 0

Cota inferior: 0

Cota posterior: 0

Cota superior: 0

Variáveis

Dimensão Porta Cega: 550

Dimensão Afastador Externo: 50

Dimensão Porta Cega Parcial: 100

Componentes

Bases Externas

Porta Cega

Inteira

Parcial

Suporte L

Tampos Granito

Tampos Madeira

Pés

Rodapés

Fechamentos: 50

Movimentação

Passo inicial: 0

Passo: 10

Selecionado: (nenhum)

OK Cancelar Aplicar

Construtor de Armários - Cozinha

Tipos de Divisórias:

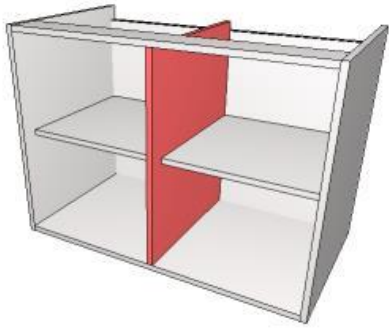

Não divide Fundo s/ Recuo Front

- Não divide o fundo.
- Alinhada com a frente do módulo.

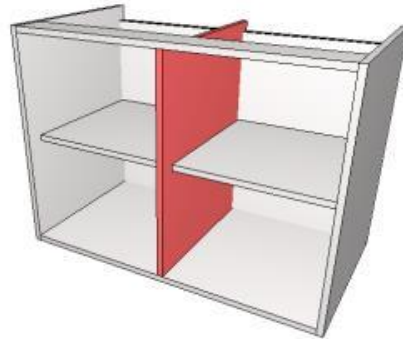

Divide o fundo s/ Recuo Front

- Divide o fundo.
- Alinhada com a frente do módulo.

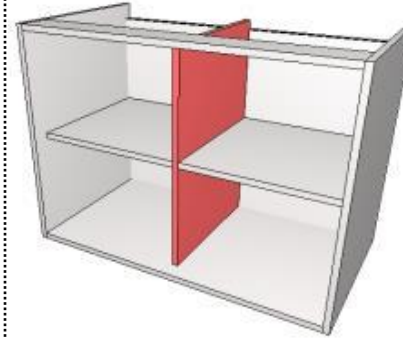

Não divide o fundo c/ Recuo Front

- Não divide o fundo.
- Recuada na frente do módulo (alinhada com as prateleiras).

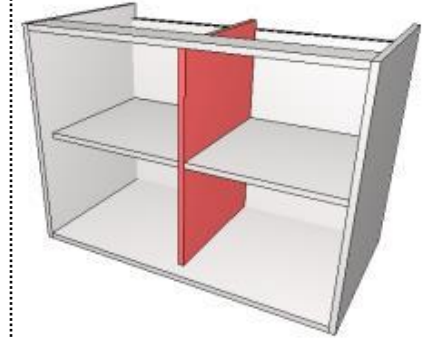

Divide o fundo c/ Recuo Front

- Divide o fundo.
- Recuada na frente do módulo (alinhada com as prateleiras).

Construtor de Armários - Cozinha

Tipos de Divisórias:

Parcial

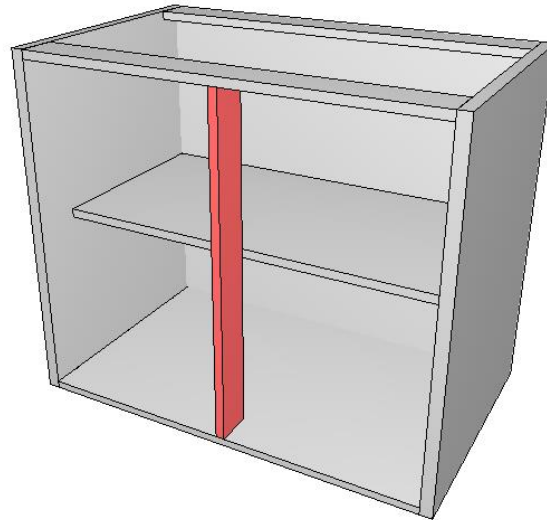

- Não divide o fundo.
- Alinhada com a frente do módulo.

Construtor de Armários - Cozinha

Configurador de Dimensões

Configuração Padrão

Dimensões / Afastamentos

Vista Superior: Travessa Superior Horizontal e Vertical (O1, O2, O3, I, B, H, A)

Vista Traseira: Travessa Lateral Traseira (C)

Vista Lateral: Base (U, O), Lateral (P, Q)

Vista Lateral: Fundos (O4, O5, O6, O7, H, M, N, E, F, G)

Vista Lateral: Divisória (R), Prateleira (S, T)

Q - Afastamento Frontal da Lateral	0
R - Afastamento Traseiro da Divisória Divide Fundo	0
R - Afastamento Traseiro da Divisória Não Divide Fundo	0
S - Afastamento Traseiro da Prateleira de Vidro	25,5
S - Afastamento Traseiro da Prateleira Fixa Divide Fundo	25,5
S - Afastamento Traseiro da Prateleira Fixa Não Divide Fundo	25,5
S - Afastamento Traseiro da Prateleira Móvel	25,5
T - Dimensão da Divisória Parcial	80
U - Afastamento Traseiro Gaveta Externa	30
U - Afastamento Traseiro Gaveta Interna	30

Aplicar nos itens seleccionados

Aplicar nos itens existentes

Aplicar OK Cancelar

Tree View:

- Promob
 - Medidas de Inserção
 - Montagem Geral
 - Cozinhas
 - Engenharia
 - Estrutura
 - Inferiores
 - Balcões
 - Balcões Construtor
 - Montagem
 - Dimensões / Afastamentos**
 - Pias Construtor
 - Ilhas
 - Gaveteiros
 - Cantos
 - Fogão de Embutir
 - Superiores
 - Altos
 - Portas Deslizantes Internas Leves
 - Folgas
 - Gavetas
 - Ajustes Cantos
 - Espessuras
 - Fitas de Borda
 - Cozinha Cava
 - Banheiros
 - Domitórios
 - Escritórios
 - Composições
 - Painéis / Tapos / Tamburatos
 - Ferragens e Fixadores

Construtor de Armários - Cozinha

Tipos de Prateleiras:

Móveis

c/ Recuo Front

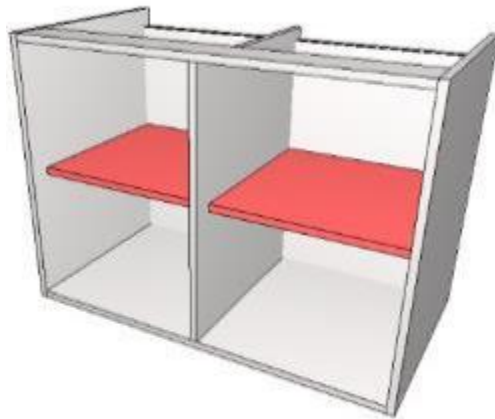

- Não divide o fundo.
- Recuada na frente do módulo.
- L, Pino ou VB 135.

s/ Recuo Front

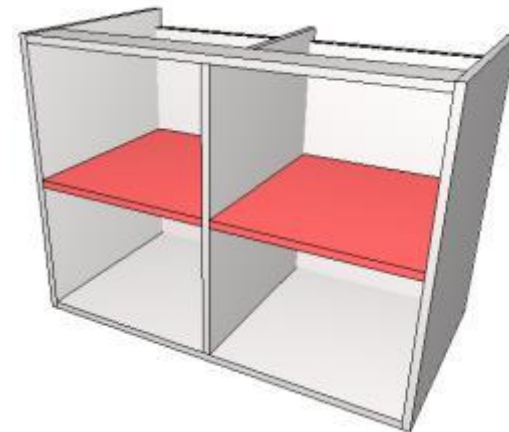

- Não divide o fundo.
- Alinhada com a frente do módulo.
- L, Pino ou VB 135.

Construtor de Armários - Cozinha

Tipos de Prateleiras – **Fixas:**

Não Divide Fundo s/ Recuo Front

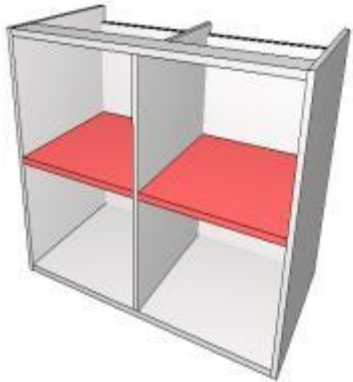

- Não divide o fundo.
- Alinhada com a frente do módulo.
- Mesma ferragem da caixa.

Não Divide Fundo c/ Recuo Front

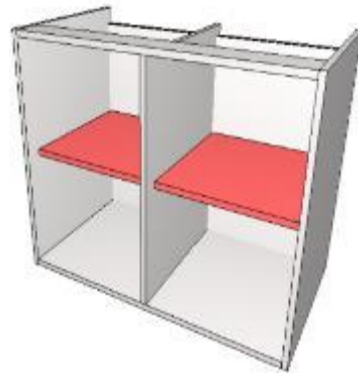

- Não divide o fundo.
- Recuada na frente do módulo.
- Mesma ferragem da caixa.

Divide Fundo s/ Recuo Front

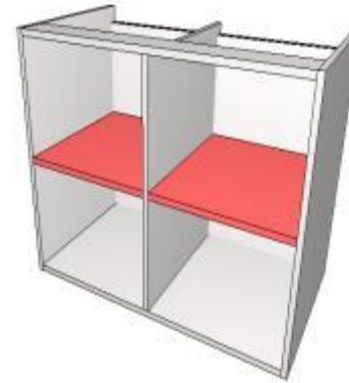

- Divide o fundo.
- Alinhada com a frente do módulo.
- Mesma ferragem da caixa.

Divide Fundo c/ Recuo Front

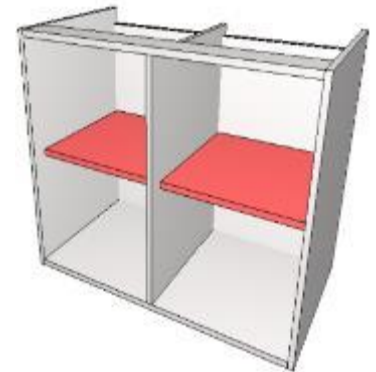

- Divide o fundo.
- Recuada na frente do módulo.
- Mesma ferragem da caixa.

Construtor de Armários - Cozinha

Tipos de Prateleiras – **Fixas p/ Divisória**
Parcial:

Não Divide Fundo

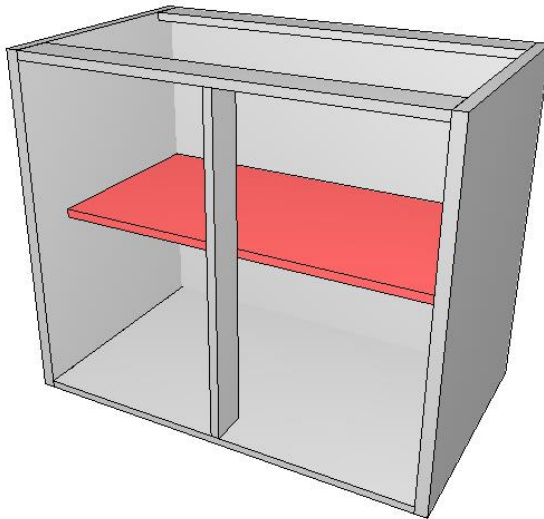

- Não divide o fundo.
- Recuada na frente do módulo.
- L, Pino ou VB 135.

Divide Fundo

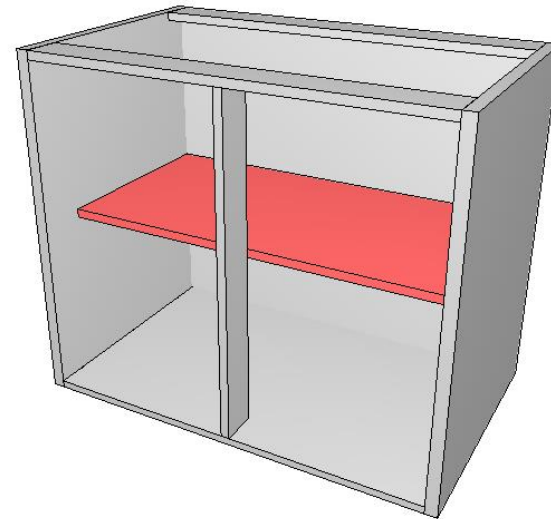

- Divide o fundo.
- Recuada na frente do módulo.
- L, Pino ou VB 135.

Construtor de Armários - Cozinha

Tipos de Prateleiras – **Fixas p/ Divisória Parcial:**

Ao utilizar divisórias parciais é necessário selecionar a prateleira correspondente ao vão que será utilizada.

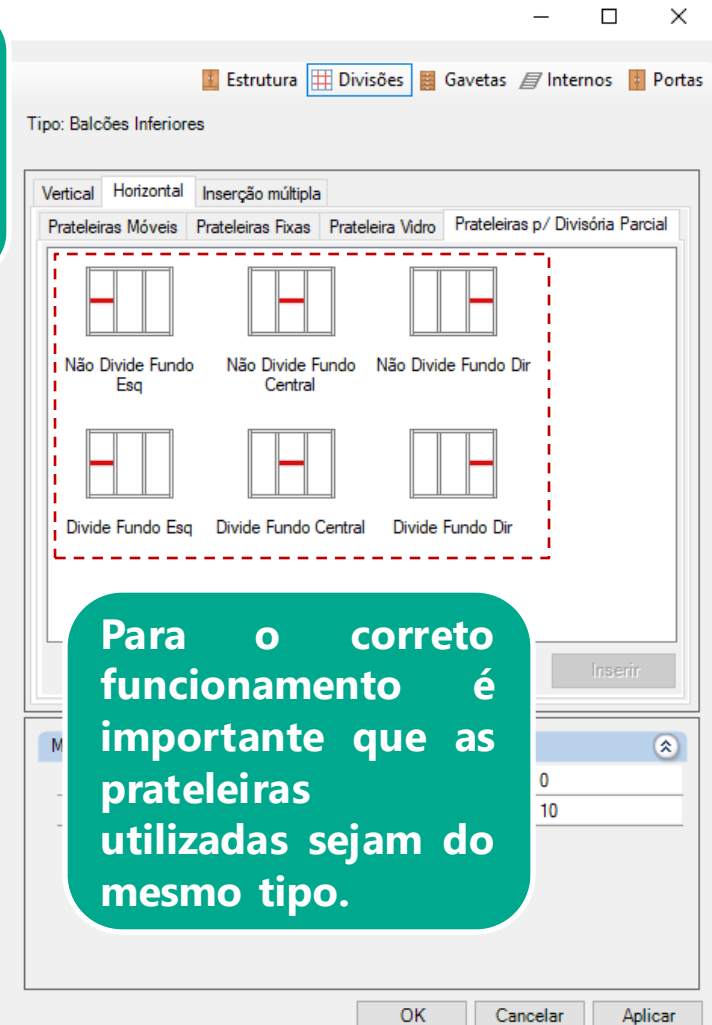
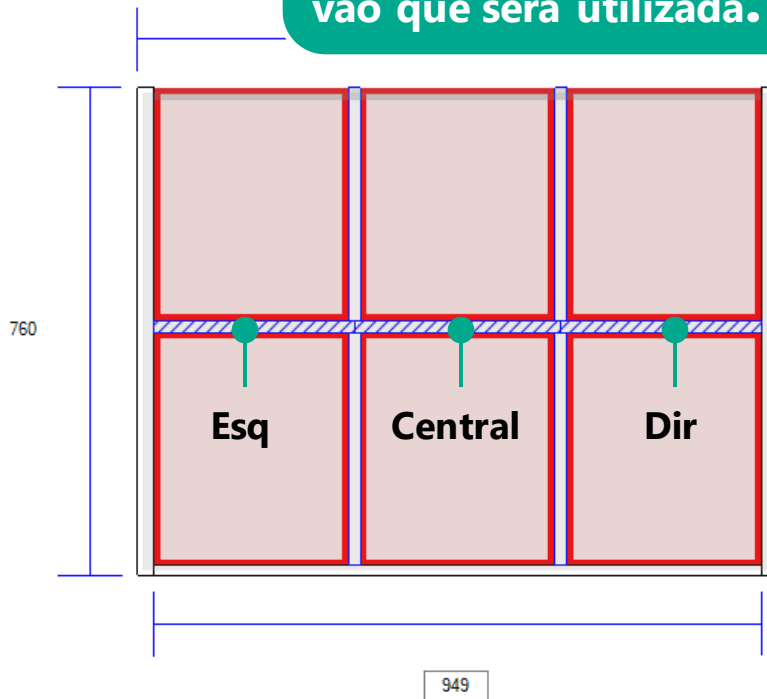

Para o correto funcionamento é importante que as prateleiras utilizadas sejam do mesmo tipo.

Construtor de Armários - Cozinha

Tipos de Prateleiras:

c/ Recuo Front



- Não divide o fundo.
- Recuada na frente do módulo.

s/ Recuo Front



- Não divide o fundo.
- Alinhada com a frente do módulo.

Vidro

Construtor de Armários - Cozinha

3º Passo

Agregar aramados nos vãos - se necessário.

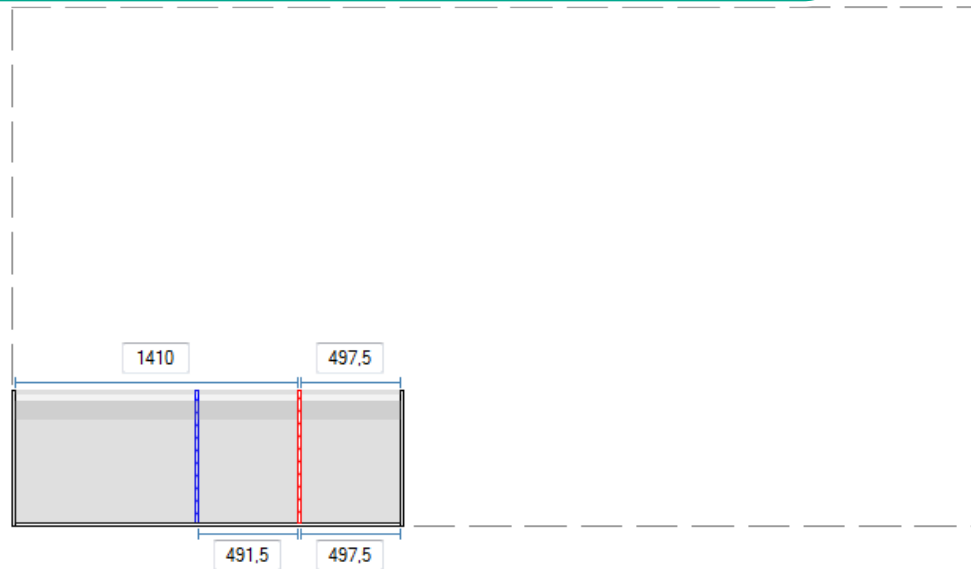

Estrutura Divisões Gavetas Internos Portas Fundos

Tipo: Balcões Inferiores

Acessórios



Tulha



Garrafeira



Lixeira Simples



Lixeira Dupla

Inserir invertido

Inserir

Cotas

Recuo	0
Cota Anterior	1410
Cota Posterior	497,5

Movimentação

Passo inicial	0
Passo	10

OK

Cancelar

Construtor de Armários - Cozinha

Agregados – Aramados:



Lixeira simples



Lixeira dupla



Tulha



Garrafeira

- A inserção dos aramados depende da dimensão mínima do vão definida no **Configurador de Dimensões**. Podem ser redimensionados na aba de **Propriedades** e não geram informações de furação..



Toalheiro

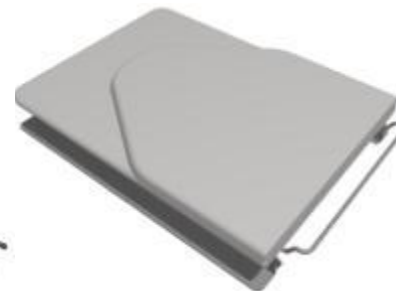

Tábua de passar



Kit Suspenso

(Caminho no Configurador de Dimensões no slide 166)



Construtor de Armários - Cozinha

Agregados – Aramados:

Configurador de Dimensões

Configuração Padrão

Promob

- Medidas de Inserção
- Montagem Geral
 - Variação Espessura Chapa
 - Fitas de Borda
 - Gavetas
 - Puxadores / Perfis
 - Recuos
 - Travessas
 - Condição de Visibilidade
 - Incrementos
 - Deslocamento Rasgos
 - Usinagem de Recorte
 - Perfil de LED
 - Rodapés Traseiros
 - Acessórios Construtor de Armários
 - Condição de Visibilidade
 - Dimensões
 - Cozinha
 - Dormitório
- Cozinhas
- Banheiros
- Dormitórios
- Escritórios
- Composições
- Painéis / Tampo / Tamburatos
- Ferragens e Fixadores

Dimensões

Vista Frontal Lateral Vista Frontal Lateral Vista Frontal Lateral Vista Frontal Lateral

Lixeira Lixeira Dupla Garrafeira Túlha

C A B F D E I G H L J K

Vista Frontal Lateral Vista Frontal Lateral Vista Frontal Lateral

Kit Suspensão Toalheiro Tábua de Passar

O M N R P Q U S T

Acessórios

A - Largura Lixeira	249
B - Profundidade Lixeira	499
C - Altura Lixeira	499
D - Largura Lixeira Dupla	349
E - Profundidade Lixeira Dupla	549
F - Altura Lixeira Dupla	549
G - Largura Garrafeira	0
H - Profundidade Garrafeira	0
I - Altura Garrafeira	0
J - Largura Túlha	0
K - Profundidade Túlha	0

Aplicar nos itens selecionados

Aplicar nos itens existentes

Aplicar OK Cancelar



Construtor de Armários - Cozinha

4º Passo

Agregar portas e gavetas.

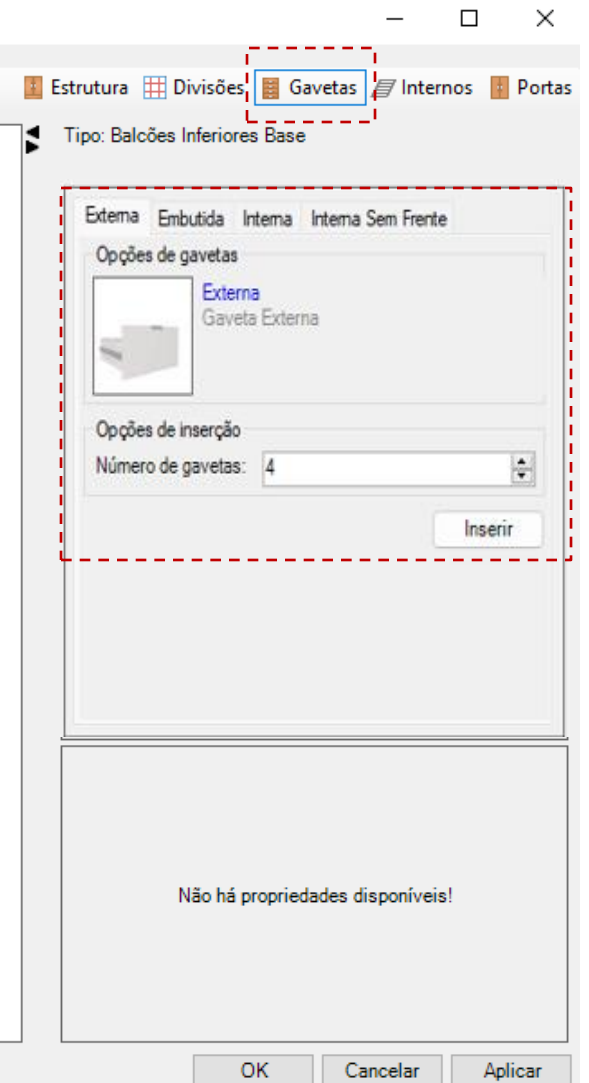
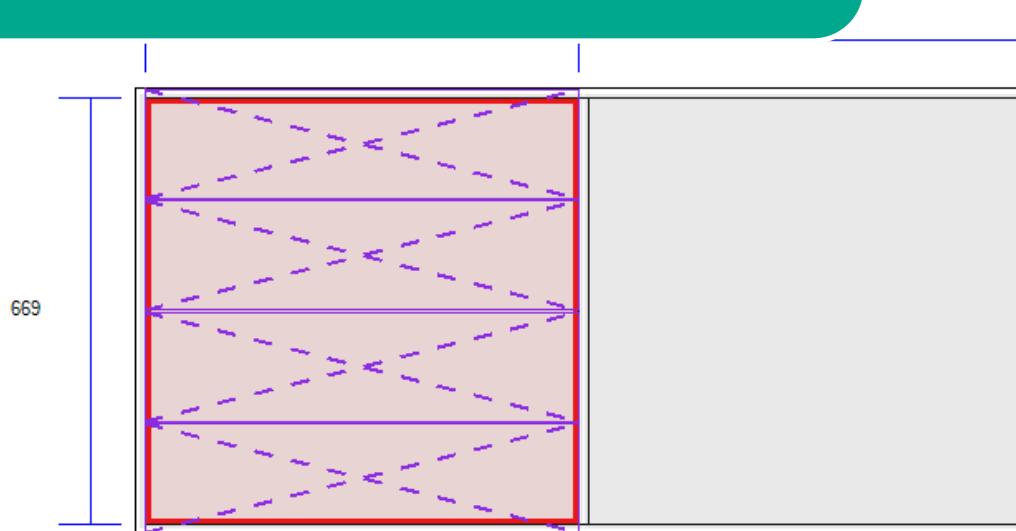

Construtor de Armários - Cozinha

4º Passo

Agregar portas e gavetas.

The image shows a software interface for building kitchen cabinets. On the left, a cabinet layout is displayed with dimensions: a total width of 590,75, a section width of 572,25, and a height of 683. The cabinet is divided into a left section with four shelves and a right section with a red border. On the right, a dialog box titled 'Tipo: Balcões Inferiores Base' is open, showing options for '2 Portas', '1 Porta', 'Basculante', and 'Vão Vazio'. The '2 Portas' option is selected, and two door styles are shown: 'Portas Externas' and 'Portas Embutidas'. The 'Portas Embutidas' option is highlighted with a red dashed box. Below the door selection, there is an 'Inserir invertido' checkbox and an 'Inserir' button. At the bottom of the dialog, there are 'OK', 'Cancelar', and 'Aplicar' buttons. The status bar at the bottom left indicates 'Selecionado: Vão'.

Construtor de Armários - Cozinha

Agregados – Portas e Gavetas:

- ✓ 1 Porta: uma porta por vão
- ✓ 2 Portas: esquerda e direita entram juntas

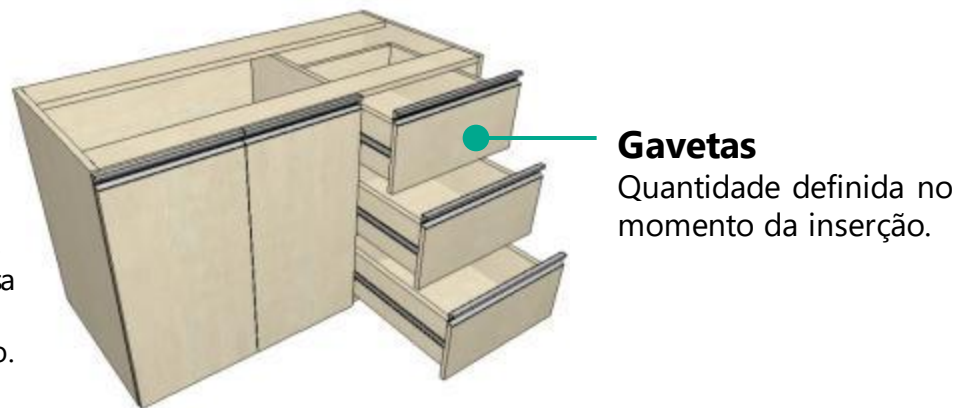
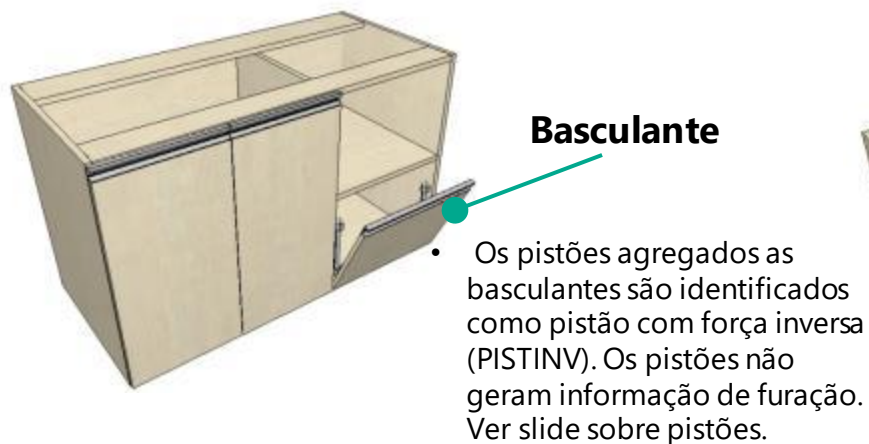
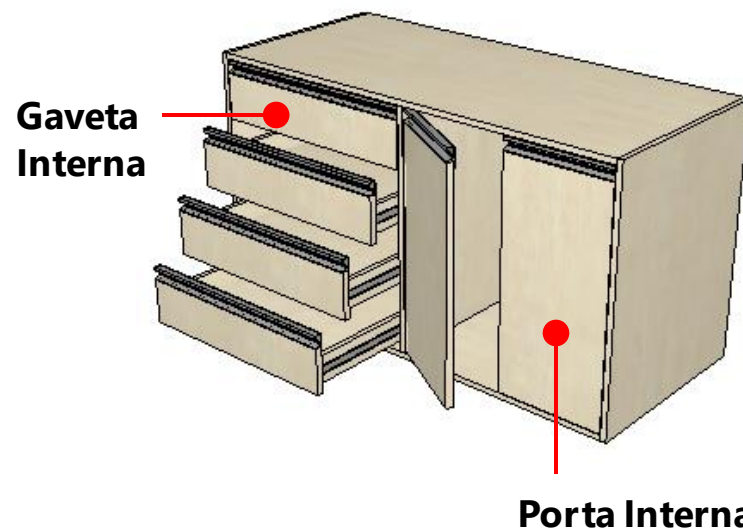
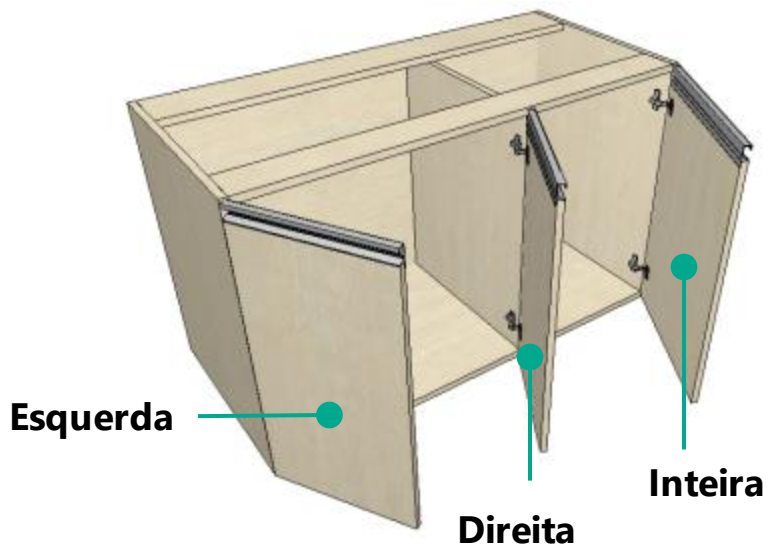

Construtor de Armários - Cozinha

Portas – Deslizantes

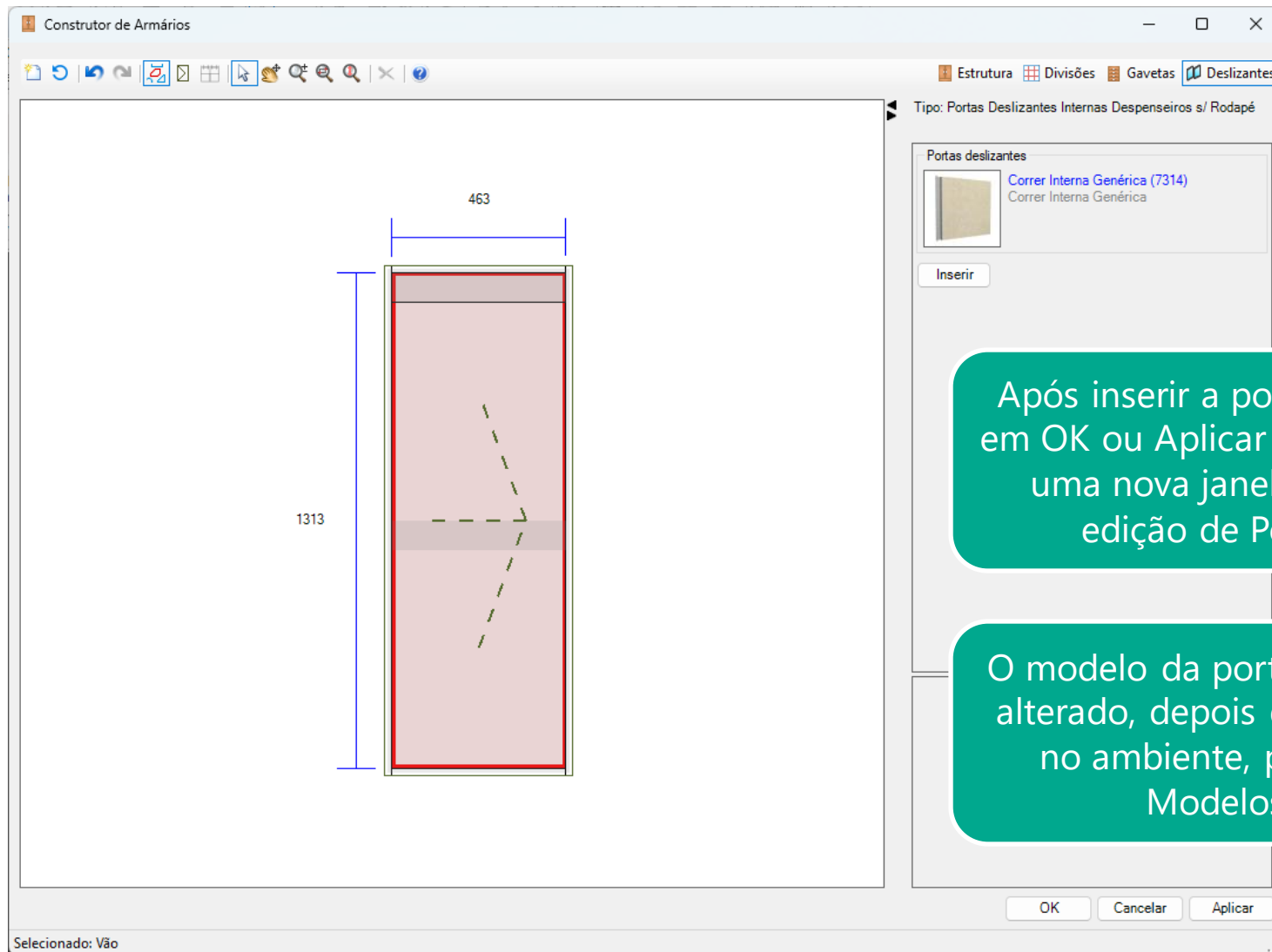

Construtor de Armários - Cozinha

Portas – Deslizantes

Editor de Portas

Tipo: Cozinha Porta Deslizante Interna Genérica s/ Rodapé

Configuração

Trilhos

Frente selecionada

Número de portas	2
Largura das portas	256,5
Transpasse	50
Folga	18,5
Afastamento	0
Comprimento	463
Altura em relação ao piso	0
Altura da estrutura	1350

OK Cancelar

Ao clicar nas setas, podemos alterar a posição das portas.

Após configurar e clicar em OK o armário será inserido no ambiente.

Construtor de Armários - Cozinha

Portas – Deslizantes

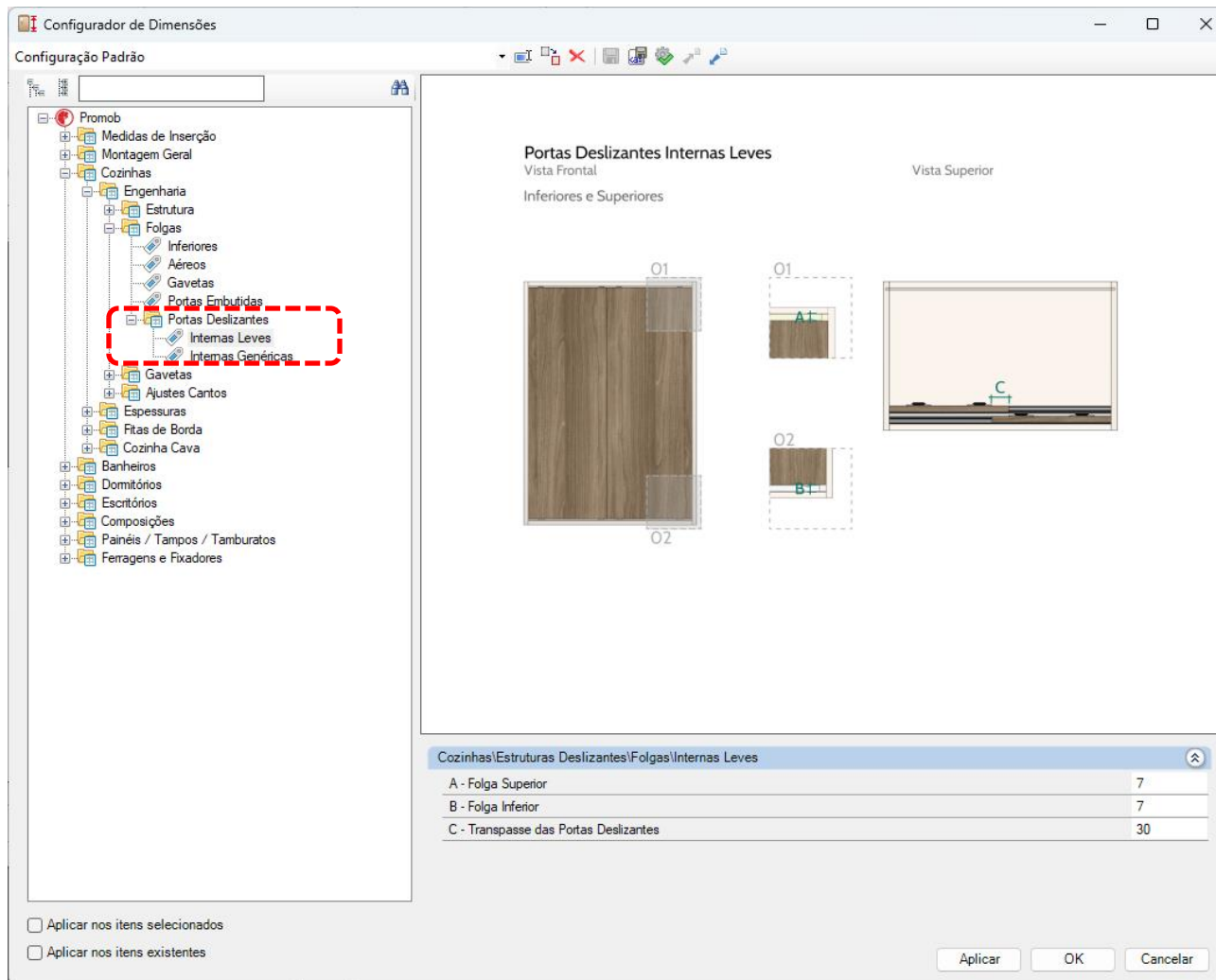

- Caminho para edição dos armários portas deslizantes internas.



Construtor de Armários - Cozinha

Portas – Deslizantes

Configurador de Dimensões

Configuração Padrão

Promob

- Medidas de Inserção
- Montagem Geral
- Cozinhas
 - Engenharia
 - Espessuras
 - Rodapés
 - Vistas de Fechamento
 - Prateleira Vidro Interna
 - Caixas
 - Com Portas
 - Sem Portas
 - Gavetas / Porta Temperos
 - Fitas de Borda
 - Cozinha Cava
- Banheiros
- Domitórios
- Escritórios
- Composições
- Painéis / Tampos / Tamburatos
- Ferragens e Fixadores

Espessuras

Vista Frontal Vista Lateral Vista Frontal Vista Lateral Vista Superior

Inferiores Cantos L/Obliquos Portas Desl. Cantos Retos

Vista Frontal Vista Lateral Vista Superior Vista Superior Vista Lateral

Superiores Cantos L Cantos Obliquos Montante 3

Cozinhas\Caixas c/ Portas

A - Fundo	6
B - Travessa Traseira	18
B - Travessa Traseira Montante 3	18
C - Lateral	18
D - Montante	18
E - Travessa Frontal	18
E - Travessa Frontal Montante 3	18
F - Prateleira Fixa	18
F - Prateleira Móvel	18
G - Base	18
H - Porta / Frente	18
I - Porta Cega / Hastador	18
J - Porta Deslizante	18
K - Vista de Fechamento	18

Aplicar nos itens selecionados

Aplicar nos itens existentes

Aplicar OK Cancelar

- Caminho para edição de espessura dos armários portas deslizantes internas.



Construtor de Armários - Cozinha

5º Passo

Definir os componentes e finalizar a construção.

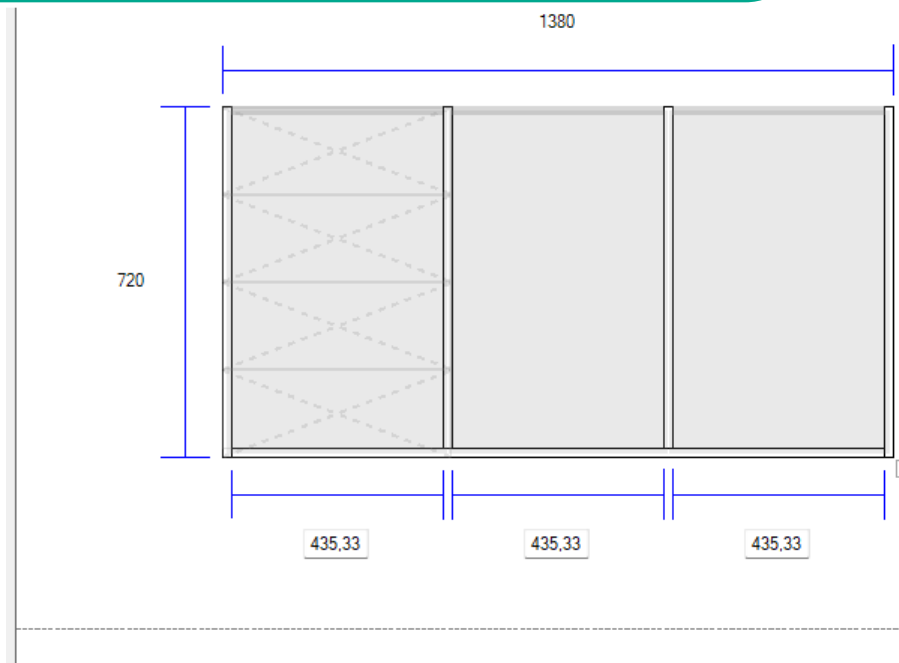

Interface do software de construção de armários. O menu "Estrutura" está selecionado e destacado com um retângulo vermelho tracejado. O tipo de porta é "Portas de Giro".

Definições

- Número de vãos: 3
- Largura total: 1380
- Altura: 720
- Profundidade: 550

Posição

- Posição: Livre
- Cota anterior: 1223,79
- Cota inferior: 350,57
- Cota posterior: 2246,21
- Cota superior: 1529,43

Componentes

- Sem Base Inferior
- Tampos
- Fechamentos: 50
- Rodapé
- Pés Plásticos

Movimentação

Passo inicial	0
Passo	10

Botões: OK, Cancelar, Aplicar

Cozinha Cava

Modulação – Cozinha Cava Alumínio

Tipos de Portas

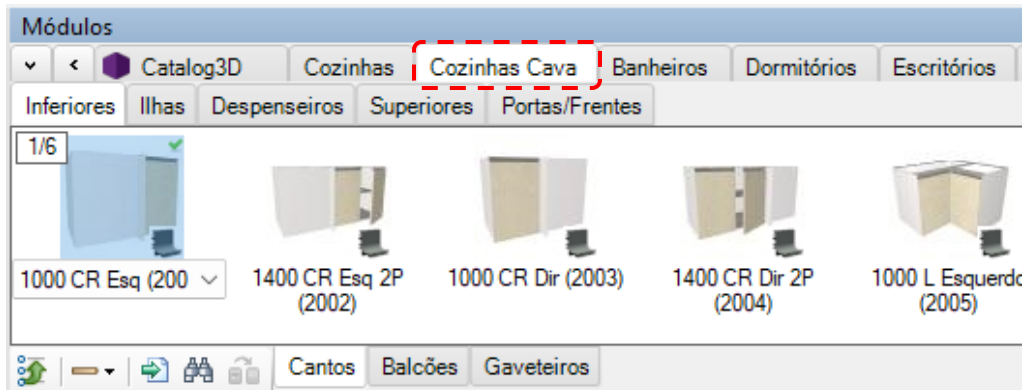

Conforme representado na imagem ao lado, o puxador perfil alumínio é instalado nas **laterais usadas** (cavas na lateral) com portas retas sobrepondo o mesmo.

- Sobre o puxador Cava:
 - ✓ Fixado nas Laterais com parafusos;
 - ✓ Orçado por metro linear;
 - ✓ A altura do puxador é definida no momento da implantação.

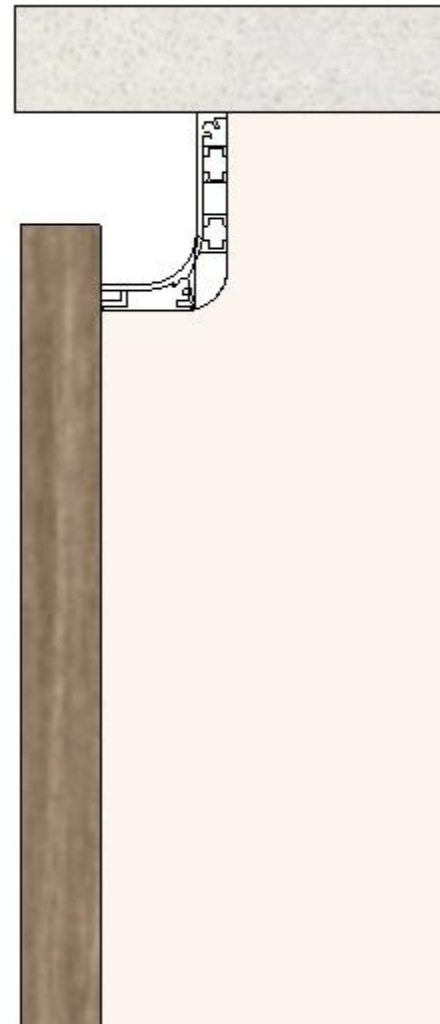

Modulação – Cozinha Cava MDF

Tipos de Portas

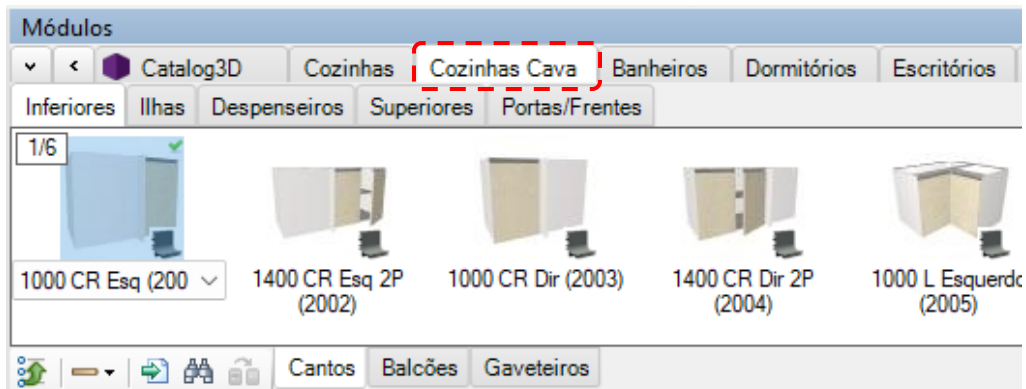

Conforme representado na imagem ao lado, o puxador cava MDF é instalado nas **laterais usadas** (cavas na lateral) com portas retas sobrepondo o mesmo.

- Sobre o puxador Cava MDF:
 - ✓ Utiliza os mesmos parâmetros da cava alumínio;
 - ✓ Opção de fitas de borda independente da caixa;
 - ✓ Dimensões do puxador são definidas no momento da implantação;
 - ✓ Disponível para módulos Inferiores e Despenseiros.

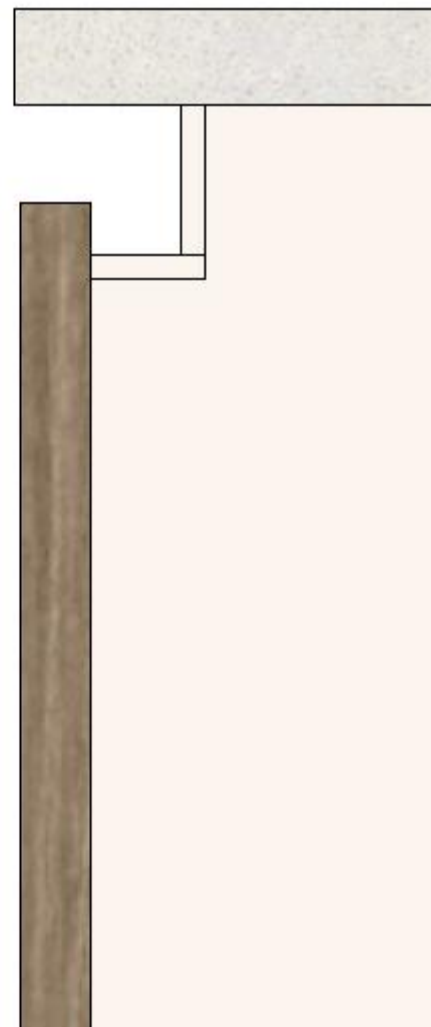

Modulação – Cozinha Cava

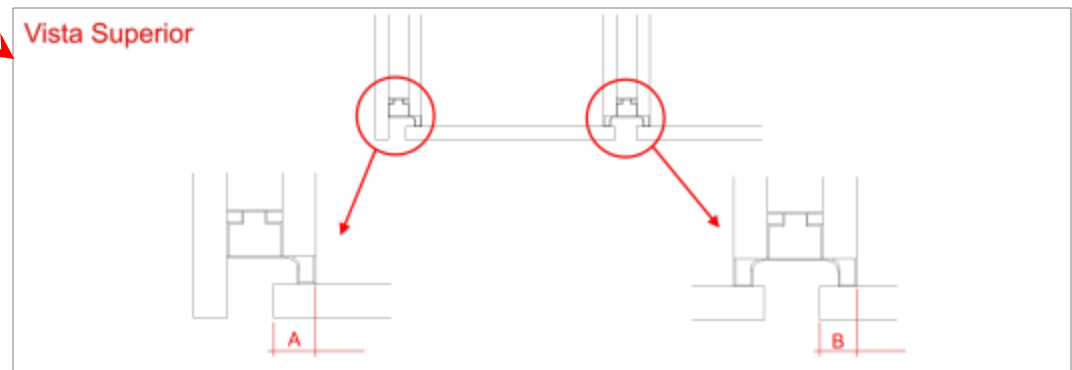
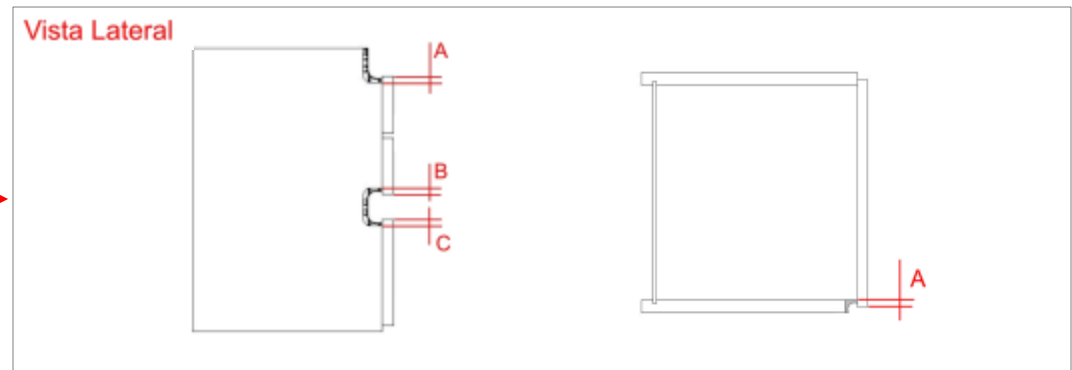
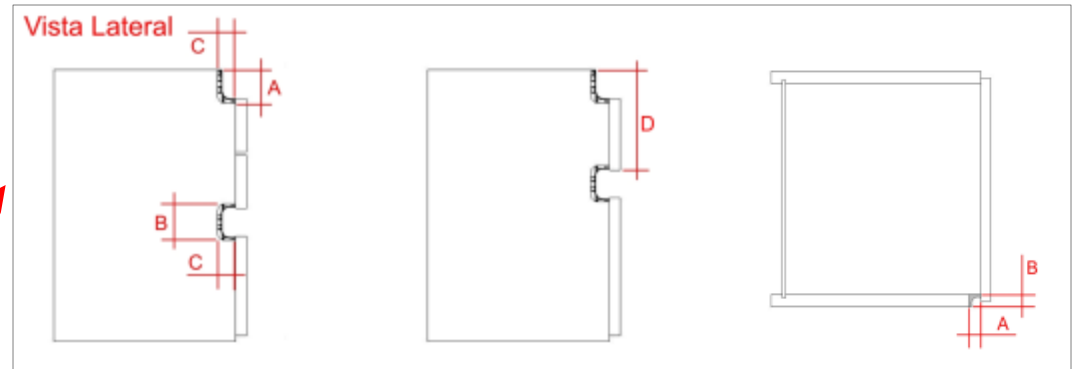
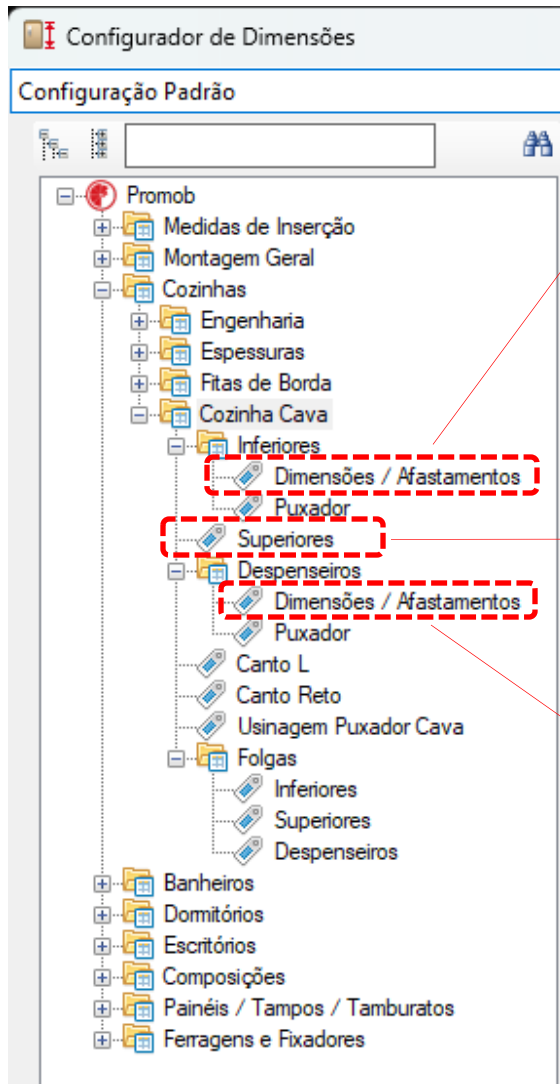

Modulação – Cozinha Cava

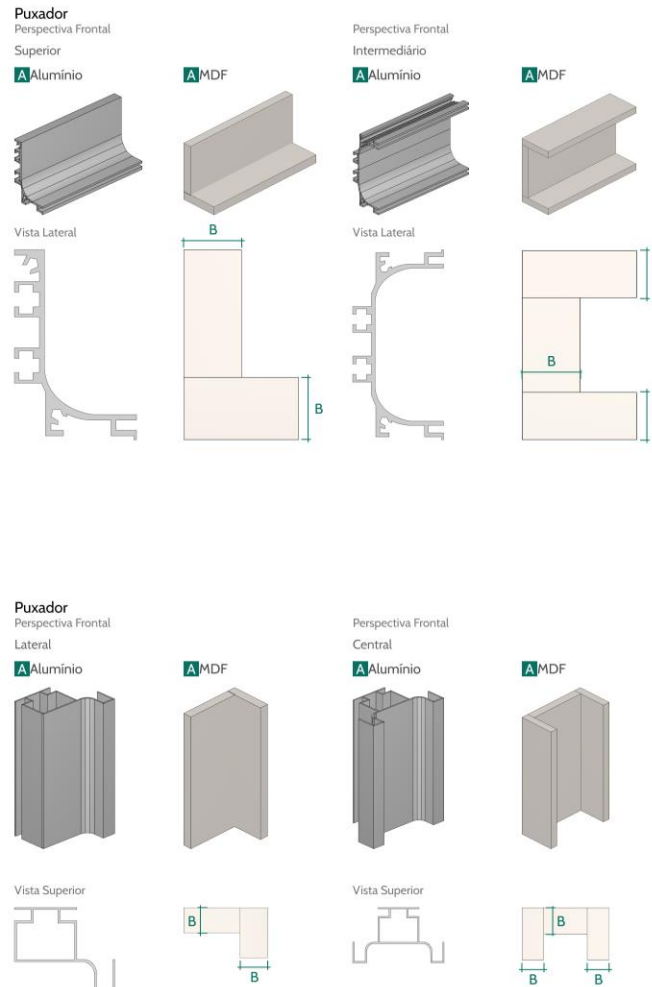
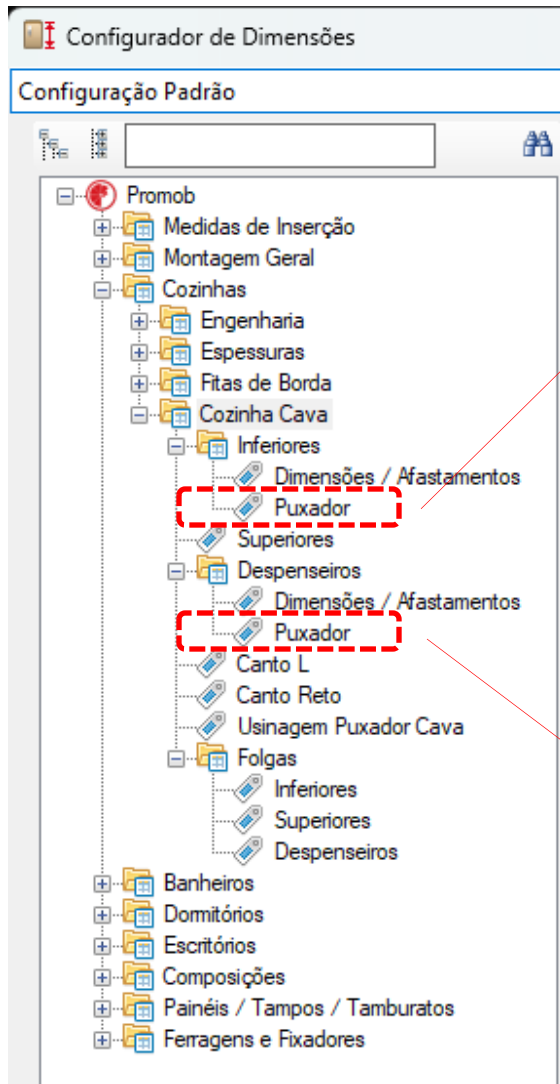

✓ O modelo de puxador Cava pode ser escolhido entre alumínio ou MDF através do Configurador de Dimensões, bem como as suas dimensões.

✓ As duas opções estão disponíveis para os módulos Inferiores e Despenseiros.

Modulação – Cozinha Cava

Configurador de Dimensões

Configuração Padrão

Promob

- Medidas de Inserção
- Montagem Geral
- Cozinhas
 - Engenharia
 - Espessuras
 - Fitas de Borda
 - Cozinha Cava
 - Inferiores
 - Dimensões / Afastamentos
 - Puxador Superiores
 - Despenseiros
 - Dimensões / Afastamentos
 - Puxador
 - Canto L
 - Canto Reto
 - Usinagem Puxador Cava
 - Folgas
 - Inferiores
 - Superiores
 - Despenseiros
 - Banheiros
 - Domitórios
 - Escritórios
 - Composições
 - Painéis / Tampos / Tamburatos
 - Ferragens e Fixadores

Superiores

Perspectiva Frontal

Puxadores Superiores

Vista Frontal

Superiores

Vista Lateral

Vista Frontal

Vista Lateral

O1

O2

A

B

O1

O2

A

B

C

Cozinhas Cava\Puxador\Superiores

A - Profundidade Puxador	23
B - Altura Puxador	15
C - Recuo da Base Inferior	0
D - Uso do Puxador Cava	Sim

Aplicar nos itens selecionados

Aplicar nos itens existentes

Aplicar OK Cancelar

Nos módulos Superiores a cava pode ser removida e o recuo frontal da base editado.

Cozinha Cava Madeira

Modulação – Cozinha Cava Madeira

Tipos de Portas

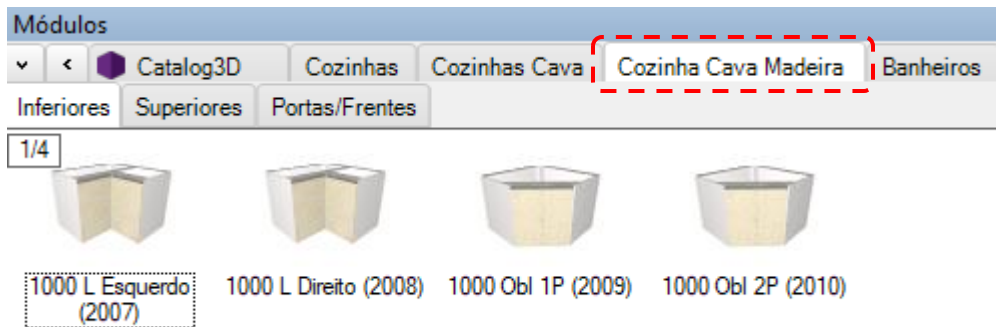

O puxador cava é feito diretamente no perfil superior da porta.

- Sobre as portas da linha Cava Madeira:
 - ✓ As portas da linha Cava Madeira são exclusivas da linha;
 - ✓ Recebem as mesmas configurações de portas retas da linha de Cozinhas;
 - ✓ Disponível para módulos Inferiores e Superiores.

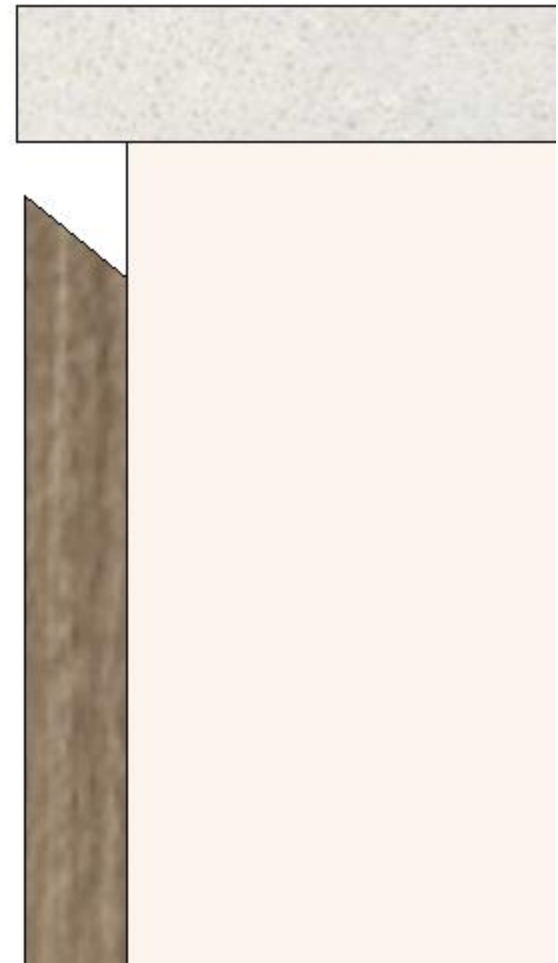

Modulação - Cozinha Cava Madeira

Inferiores – Cantos L

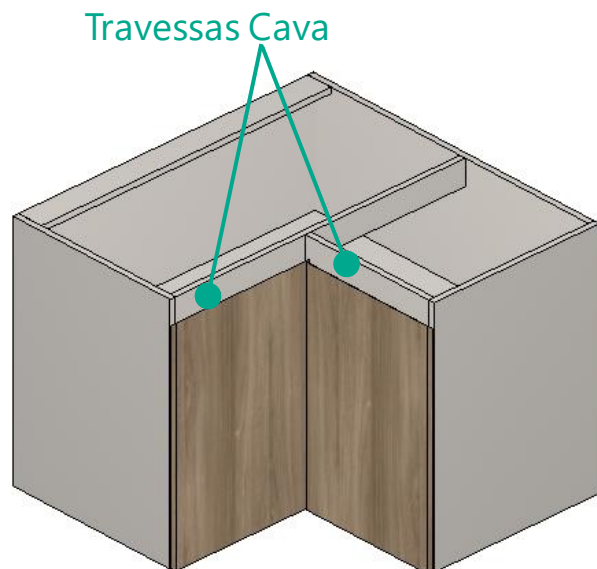

Dimensões Externas		
	Mínimo	Máximo
Largura	500	1500
Altura	300	1500
Profundidade	500	1500

- Os cantos L recebem as mesmas configurações de montagem e dimensões dos cantos L da linha de Cozinhas;
- Possuem Travessas Cava utilizadas como batentes das portas.
- As Travessas Cava recebem configuração de dimensão, espessura e de fita de borda;
- As portas recebem configuração de avanço sobre a travessa;



Modulação - Cozinha Cava Madeira

Inferiores – Cantos Oblíquos

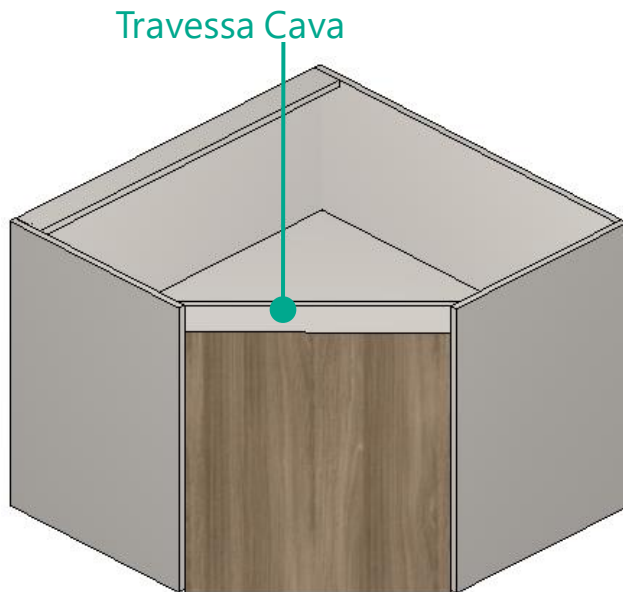

Dimensões Externas		
	Mínimo	Máximo
Largura	500	1500
Altura	300	1500
Profundidad e	500	1500

- Disponível Canto Oblíquo 1P e Canto Oblíquo 2P;
- Recebem as mesmas configurações de montagem e dimensões dos cantos oblíquos da linha de Cozinhas;
- Possuem Travessas Cava utilizadas como batentes das portas;
- As Travessas Cava recebem configuração de dimensão, espessura e de fita de borda;
- As portas recebem configurações de avanço sobre a travessa.



Modulação - Cozinha Cava Madeira

Inferiores – Dimensões e Afastamentos

Configurador de Dimensões

Configuração Padrão

Promob

- Medidas de Inserção
- Montagem Geral
- Cozinhas
 - Engenharia
 - Espessuras
 - Fitas de Borda
 - Cozinha Cava
 - Cozinha Cava Madeira
 - Inferiores
 - Dimensões / Afastamentos
 - Superiores
 - Folgas
- Banheiros
- Domitórios
- Escritórios
- Composições
- Painéis / Tampos / Tamburatos
- Ferragens e Fixadores

Dimensões

Vista Lateral

Perspectiva Frontal

Si

No

Cozinhas Cava Madeira\Inferiores

A - Dimensão da Travessa Cava	80
B - Espessura da Travessa Cava	18
C - Travessa Frontal	Sim
D - Dimensão da Divisória Parcial	80

Aplicar nos itens selecionados

Aplicar nos itens existentes

Aplicar OK Cancelar



Modulação - Cozinha Cava Madeira

Fita de Borda – Travessa Cava

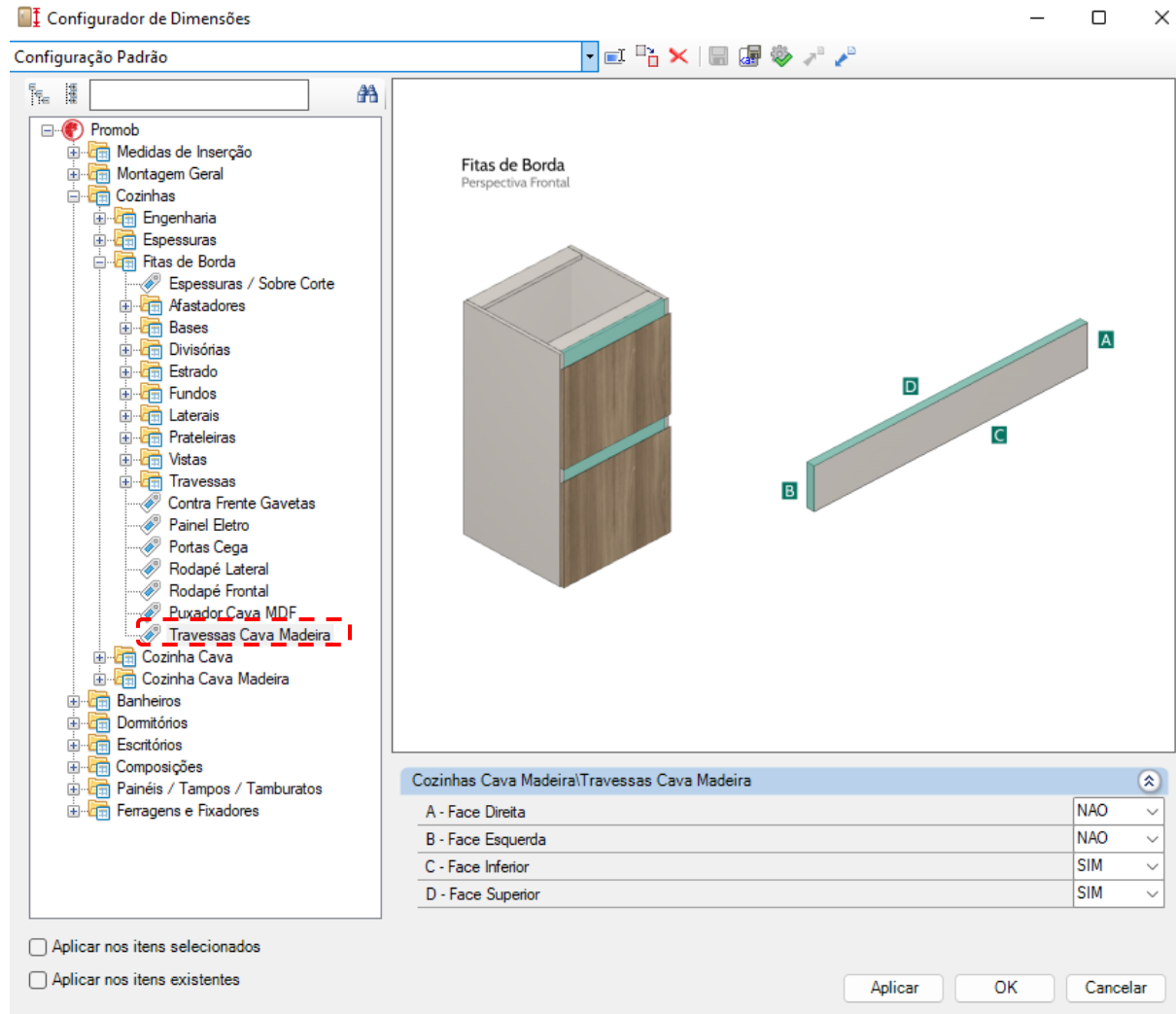

Modulação - Cozinha Cava Madeira

Superiores – Folgas

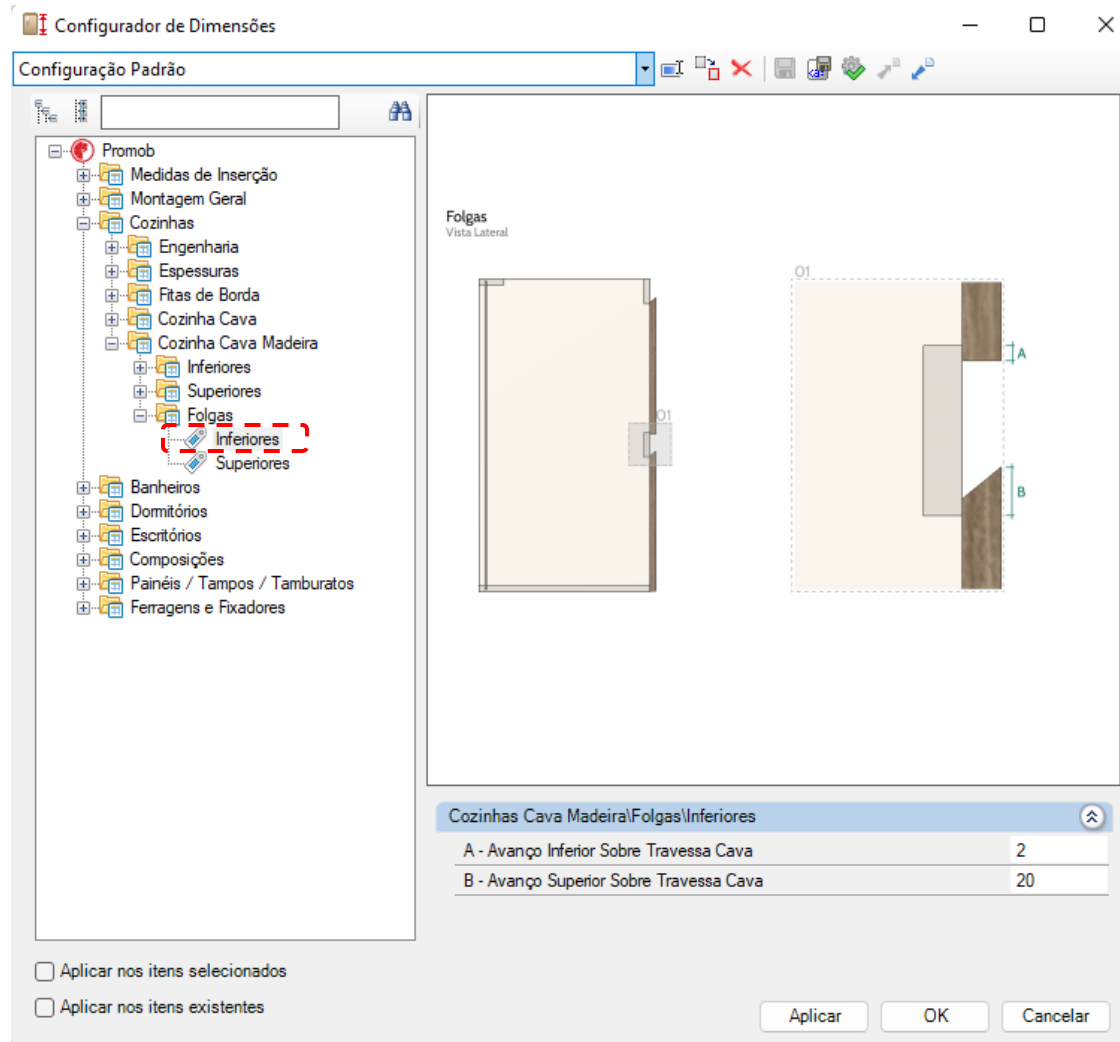

Modulação - Cozinha Cava Madeira

Superiores – Cantos L

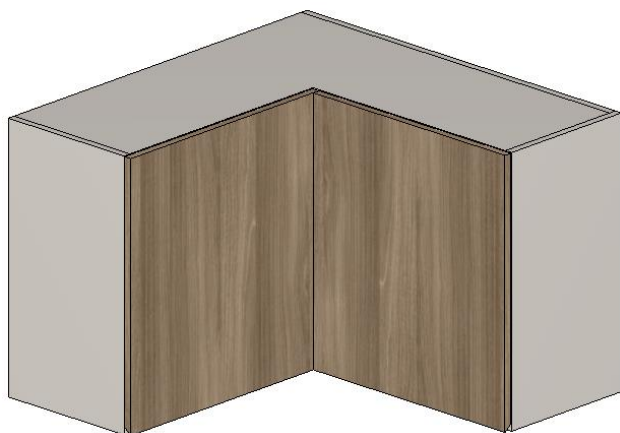

- Os cantos L recebem as mesmas configurações de montagem e dimensões dos cantos L da linha de Cozinhas;
- As portas recebem configuração de folga inferior;

Dimensões Externas		
	Mínimo	Máximo
Largura	300	1500
Altura	300	1850
Profundidade	300	1500



Modulação - Cozinha Cava Madeira

Superiores – Cantos Oblíquos



- Disponível Canto Oblíquo 1P e Canto Oblíquo 2P;
- Os cantos oblíquos recebem as mesmas configurações de montagem e dimensões dos cantos oblíquos da linha de Cozinhas;
- As portas recebem configuração de folga inferior;

Dimensões Externas		
	Mínimo	Máximo
Largura	300	1000
Altura	300	1850
Profundidade	300	1000



Modulação - Cozinha Cava Madeira

Superiores – Dimensões e Afastamentos

Configurador de Dimensões

Configuração Padrão

Promob

- Medidas de Inserção
- Montagem Geral
- Cozinhas
 - Engenharia
 - Espessuras
 - Fitas de Borda
 - Cozinha Cava
 - Cozinha Cava Madeira
 - Inferiores
 - Superiores
 - Dimensões / Afastamentos
- Folgas
- Banheiros
- Dormitórios
- Escritórios
- Composições
- Painéis / Tampos / Tamburatos
- Ferragens e Fixadores

Dimensões

Vista Lateral

Vista Lateral

Cozinhas Cava Madeira\Superiores

A - Dimensão da Travessa Cava	80	▼
B - Espessura da Travessa Cava	18	▼
C - Dimensão da Divisória Parcial	80	▼

Aplicar nos itens selecionados

Aplicar nos itens existentes

Aplicar OK Cancelar



Modulação - Cozinha Cava Madeira

Superiores – Folgas

Configurador de Dimensões

Configuração Padrão

Promob

- Medidas de Inserção
- Montagem Geral
- Cozinhas
 - Engenharia
 - Espessuras
 - Fitas de Borda
 - Cozinha Cava
 - Cozinha Cava Madeira
 - Inferiores
 - Superiores
 - Folgas
 - Inferiores
 - Superiores
- Banheiros
- Domitórios
- Escritórios
- Composições
- Painéis / Tampos / Tamburatos
- Ferragens e Fixadores

Folgas
Vista Lateral

01 02

A B C

Cozinhas Cava Madeira\Folgas\Superiores

A - Avanço Inferior Sobre Travessa Cava	20
B - Avanço Superior Sobre Travessa Cava	2
C - Folga Inferior Módulos Aéreos	2

Aplicar nos itens selecionados

Aplicar nos itens existentes

Aplicar OK Cancelar



Construtor de Armários - Cozinha Cava Madeira

- A estrutura da caixa segue o mesmo padrão definido através do Configurador de Dimensões na linha de Cozinhas;
- Os módulos estão divididos entre Inferiores e Superiores.

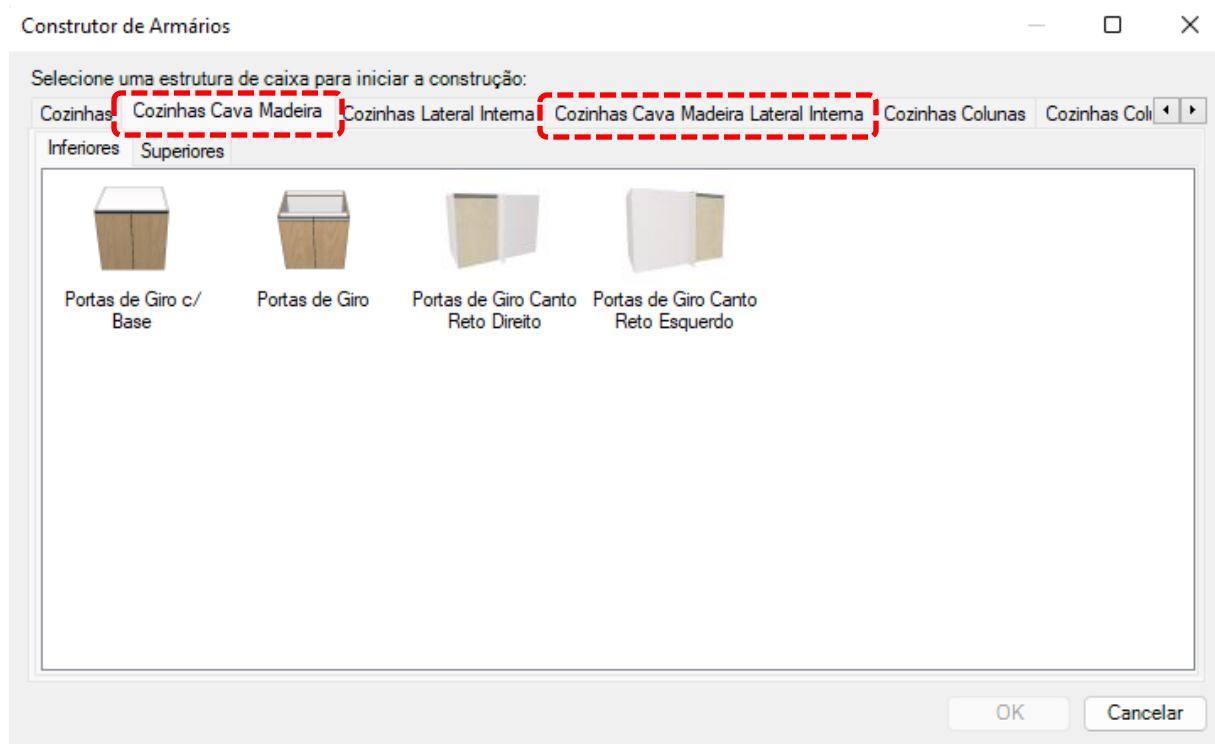

Construtor de Armários - Cozinha Cava Madeira

- Inferiores



Portas de
Giro c/ Base

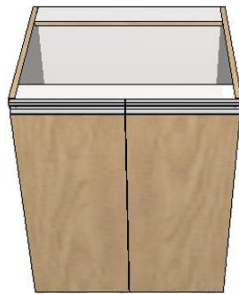

Portas de Giro



Portas de Giro Canto
Reto Direito



Portas de Giro Canto
Reto Esquerdo

Construtor de Armários - Cozinha Cava Madeira

- Superiores

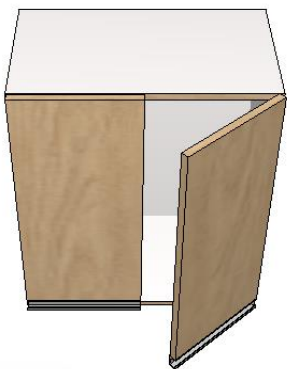

Portas de Giro



Portas de Giro Canto
Reto Direito



Portas de Giro Canto
Reto Esquerdo

Construtor de Armários - Cozinha

Cava Madeira

Componentes – Travessa Cava

Com Prateleira Não Divide Fundo

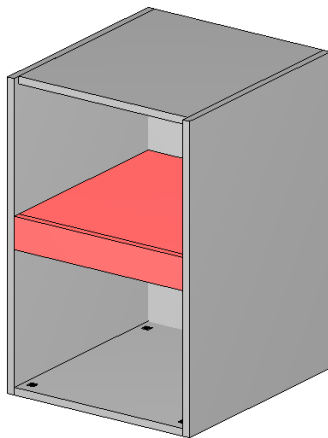

- Não divide o fundo.
- Sem recuo frontal.
- Mesma ferragem da caixa.

Sem Prateleira

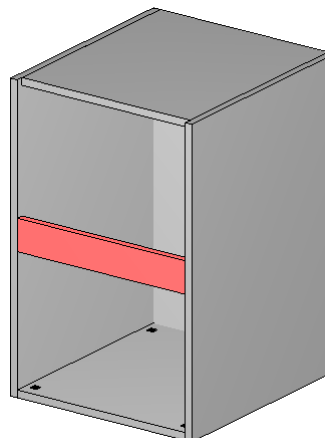

- Mesma ferragem da caixa.

- Além das travessas, a linha Cava Madeira possui divisórias e prateleiras assim como na linha de Cozinhas. Exceto a prateleira para basculantes.

Construtor de Armários - Cozinha Cava

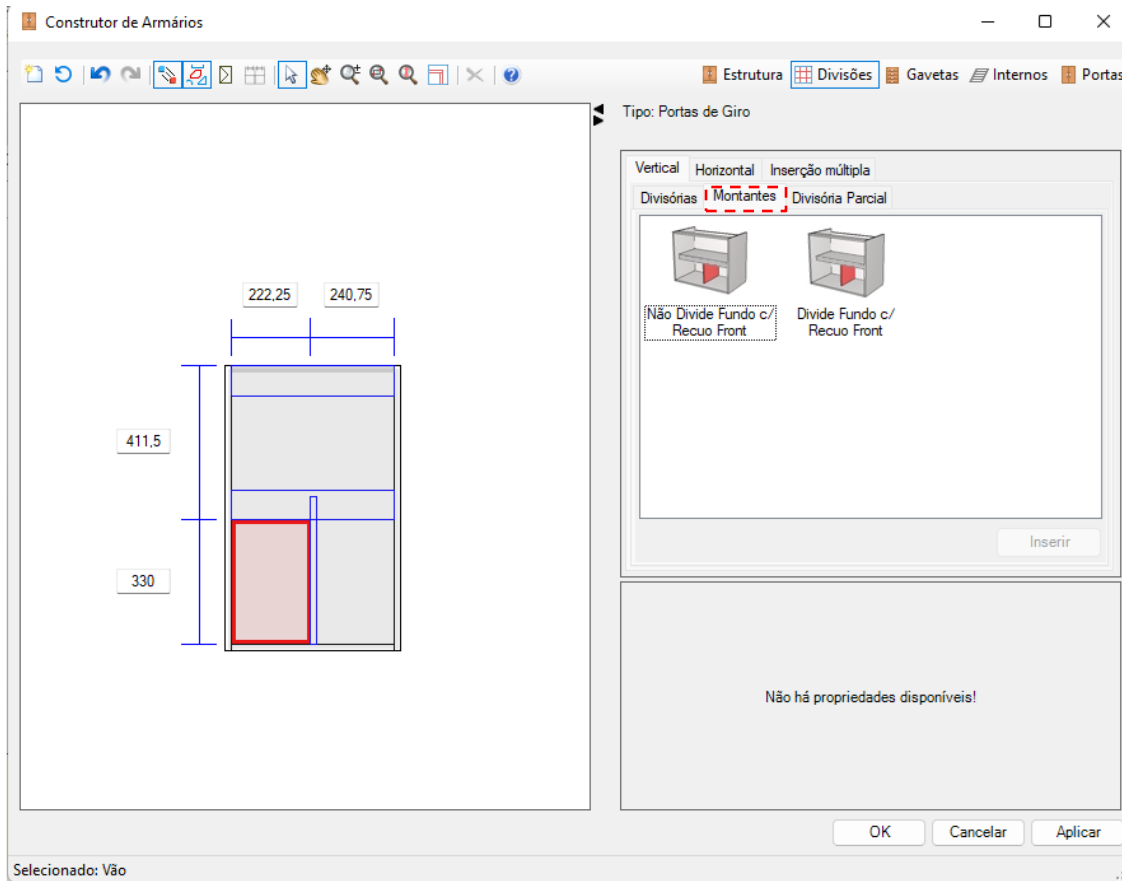

A Travessa Cava deve ser inserida manualmente. Para a travessa cava com prateleira, há divisórias verticais de Montantes

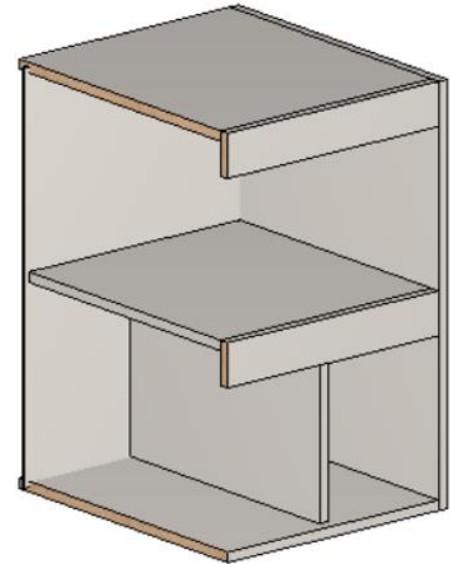

Construtor de Armários - Cozinha Cava

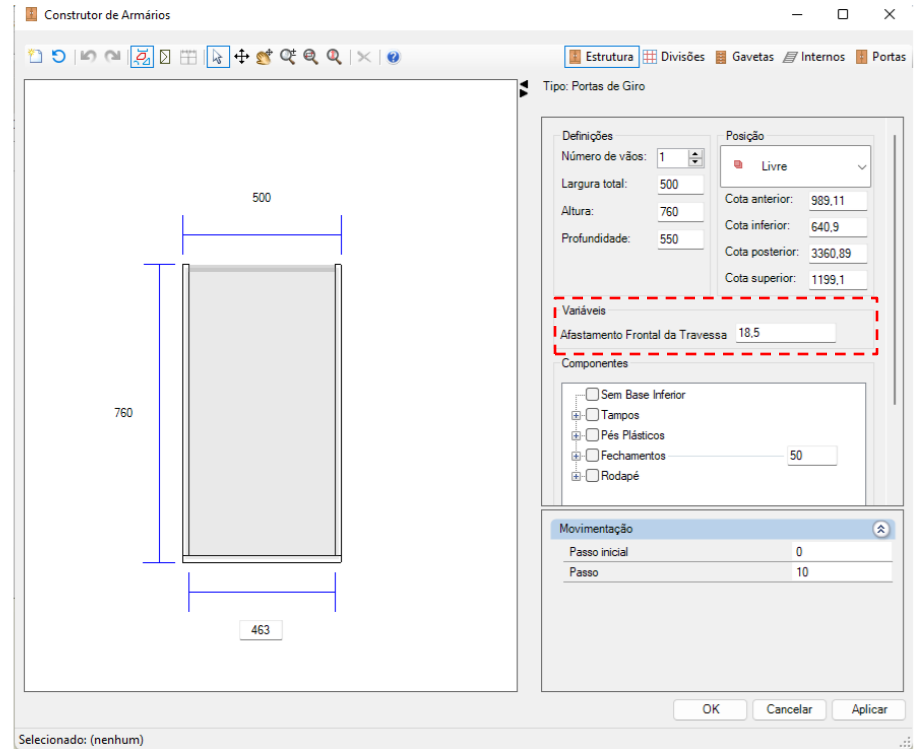
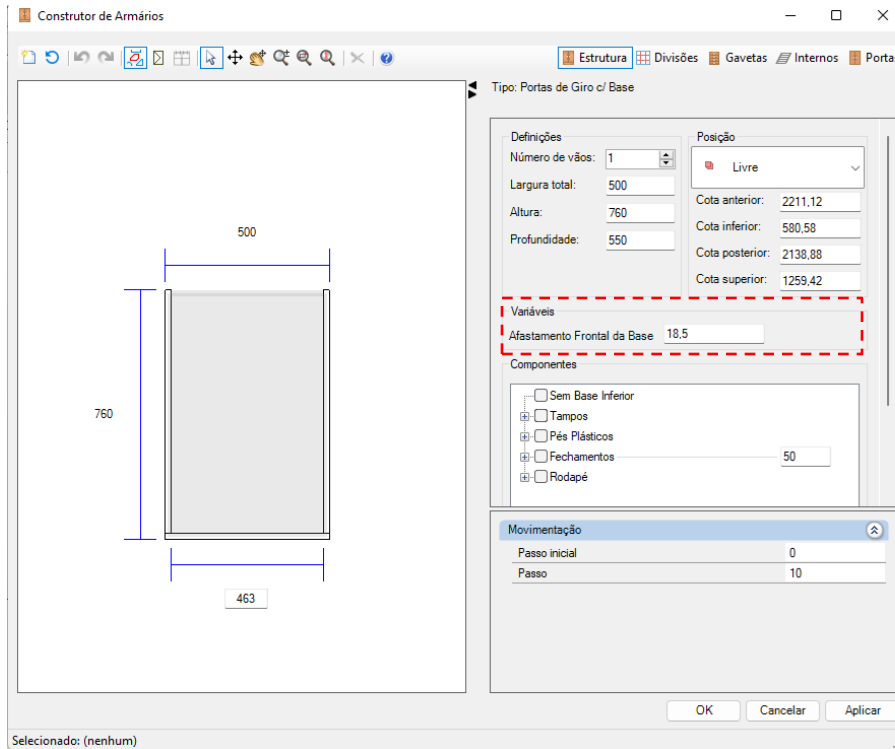

Nos módulos inferiores com porta de giro, é possível realizar alterações no afastamento da base e da travessa frontal para receber a travessa cava.

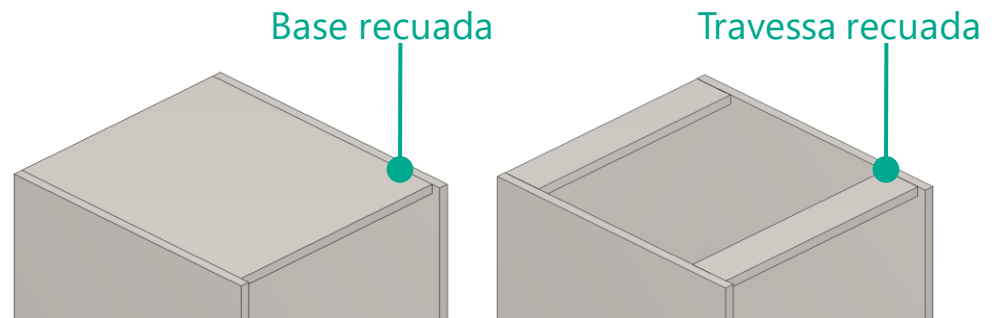

Construtor de Armários - Cozinha Cava

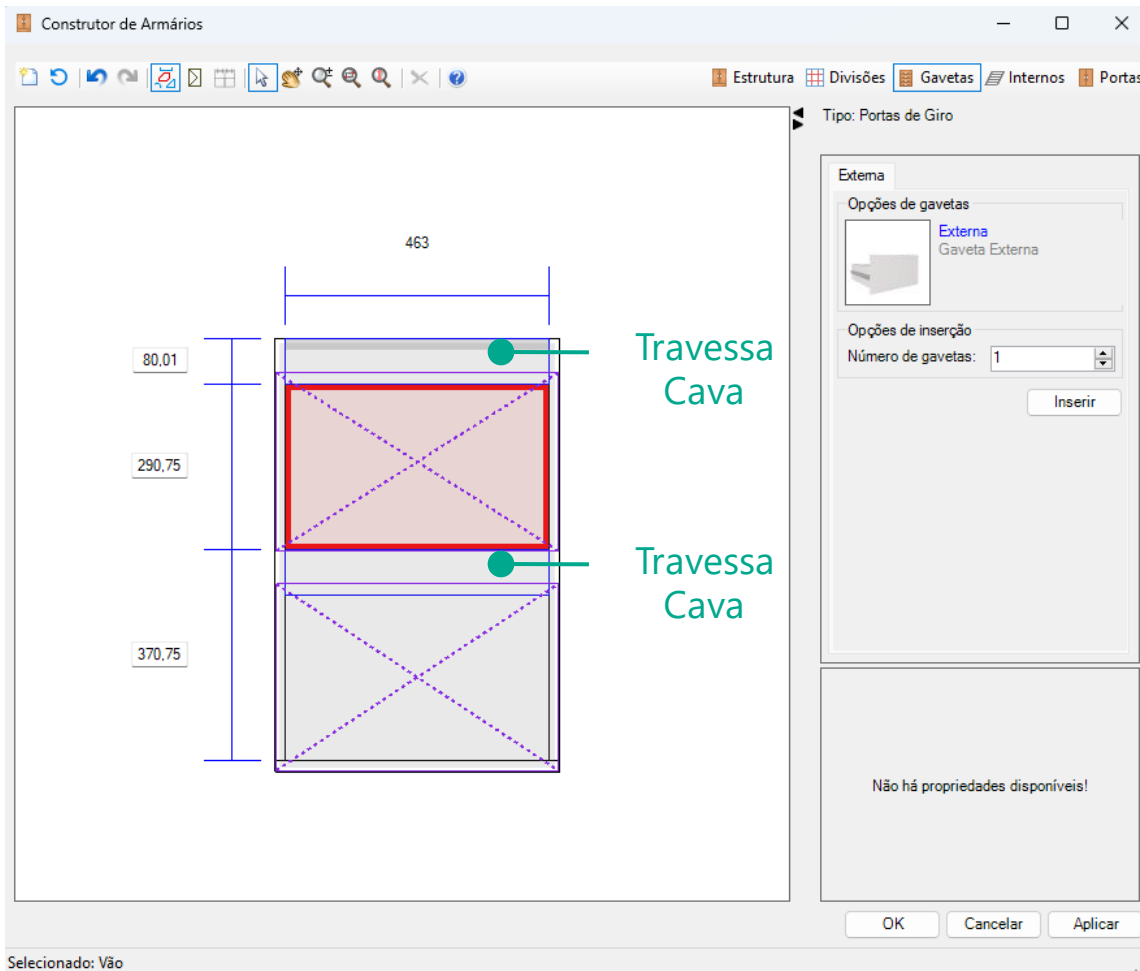

Em gaveteiros, é necessário utilizar uma das travessas na parte superior de portas e/ou gavetas. Caso contrário, o redimensionamento ocorrerá de forma incorreta.



Linha Banheiro

Modulação - Banheiro

Inferiores - Balcões



Nicho

Dimensões Externas		
	Mínimo	Máximo
Largura	250	600
Altura	300	900
Profundidade	100	1800



1 Porta

Dimensões Externas		
	Mínimo	Máximo
Largura	300	600
Altura	300	900
Profundidade	100	1800



2 Portas

Dimensões Externas		
	Mínimo	Máximo
Largura	600	1200
Altura	300	900
Profundidade	100	1800

Modulação - Banheiro

Inferiores - Balcões



3 Portas

Dimensões Externas		
	Mínimo	Máximo
Largura	1000	1600
Altura	300	900
Profundidade	100	1800

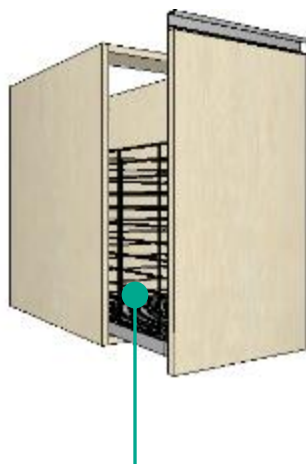

Tulha

Dimensões Externas		
	Mínimo	Máximo
Largura	400	600
Altura	550	900
Profundidade	500	1800

Acessório tulha agregado não gera informação de furação.

Modulação - Banheiro

Inferiores - Balcões



**Nicho + 1
Gavetão**

Dimensões Externas		
	Mínimo	Máximo
Largura	300	1200
Altura	300	900
Profundidade	100	1800



**Nicho +
1 Porta**

Dimensões Externas		
	Mínimo	Máximo
Largura	300	600
Altura	300	900
Profundidade	100	1800



**Nicho +
2 Portas**

Dimensões Externas		
	Mínimo	Máximo
Largura	300	1200
Altura	350	900
Profundidade	100	1800



**2 Portas
Deslizantes**

Dimensões Externas		
	Mínimo	Máximo
Largura	600	1200
Altura	300	900
Profundidade	300	1800

Para edição da altura do nicho veja o próximo slide.

Modulação - Banheiro

Inferiores - Balcões



**Nicho + 1
Gavetão**



**Nicho +
1 Porta**



**Nicho +
2 Portas**

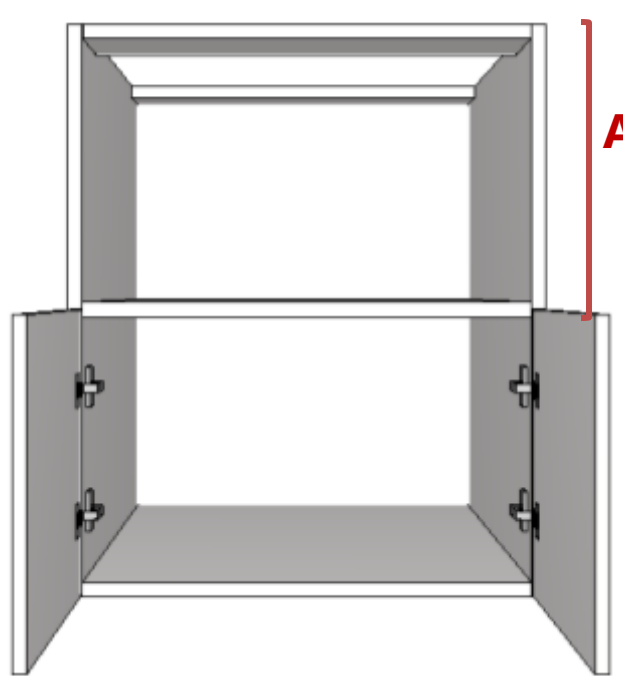

Ferramentas - Propriedades

- Aberturas
- Agregados
- Arranjo
- Modelos
- Movimentação
- Propriedades

Avançado

Módulo | Materiais

Cotas

Afastamento Piso	0
Cota Anterior	1888,05
Cota Inferior	3415,73
Cota Posterior	2511,95
Cota Superior	-3965,73

Dimensões

Largura	600
Altura	720
Profundidade	550
Escalar	Não

Imagem

Medida Altura Vão Nicho - A

Medida Altura Vão Nicho - A	350
-----------------------------	-----

etc. Outras

Camada | Banheiro



Modulação - Banheiro

Inferiores - Gaveteiros



**1 Porta + 1
Gavetão**

Dimensões Externas		
	Mínimo	Máximo
Largura	300	600
Altura	350	900
Profundidade	100	1800



**2 Portas + 1
Gaveta**

Dimensões Externas		
	Mínimo	Máximo
Largura	600	1200
Altura	350	900
Profundidade	100	1800

Modulação - Banheiro

Inferiores - Gaveteiros

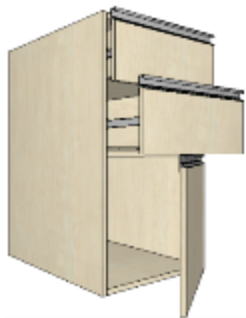

**2 Gavetas
+ 1 Porta**

Dimensões Externas		
	Mínimo	Máximo
Largura	300	600
Altura	400	900
Profundidade	100	1800



**2 Porta +
2 Gavetas**

Dimensões Externas		
	Mínimo	Máximo
Largura	600	1200
Altura	400	900
Profundidade	100	1800

Modulação - Banheiro

Inferiores - Gaveteiros



1 Gavetão

Dimensões Externas		
	Mínimo	Máximo
Largura	300	1200
Altura	170	900
Profundidade	100	1800



2 Gavetões

Dimensões Externas		
	Mínimo	Máximo
Largura	300	1200
Altura	350	900
Profundidade	100	1800

Modulação - Banheiro

Inferiores - Gaveteiros



3 Gavetas

Dimensões Externas		
	Mínimo	Máximo
Largura	300	1200
Altura	350	900
Profundidade	100	1800



4 Gavetas

Dimensões Externas		
	Mínimo	Máximo
Largura	300	1200
Altura	400	900
Profundidade	100	1800

Modulação - Banheiro

Inferiores – Gaveteiros



**Balcão 1 Basculante
+ 1 Gaveta**

Dimensões Externas		
	Mínimo	Máximo
Largura	300	1200
Altura	350	900
Profundidade	100	1800

Os pistões agregados à basculante, são identificados como pistão com força inversa (PISTINV). Os pistões não geram informação de furação. Ver slide sobre pistões.

Modulação - Banheiro

Superiores



Nicho

Dimensões Externas		
	Mínimo	Máximo
Largura	150	600
Altura	350	700
Profundidade	100	600



1 Porta

Dimensões Externas		
	Mínimo	Máximo
Largura	300	600
Altura	350	700
Profundidade	100	600



2 Portas

Dimensões Externas		
	Mínimo	Máximo
Largura	300	1200
Altura	350	700
Profundidade	100	600

Modulação - Banheiro

Superiores



**2 Portas
Deslizantes**

Dimensões Externas		
	Mínimo	Máximo
Largura	600	1200
Altura	300	900
Profundidade	100	600

Modulação - Banheiro

Cantoneiras - Inferiores

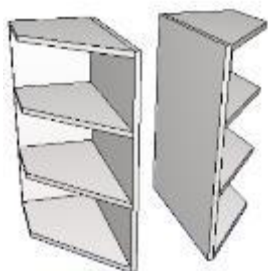

**Diagonal
Esquerdo /
Direito**

Dimensões Externas		
	Mínimo	Máximo
Largura	300	600
Altura	300	900
Profundidade	300	1800



**Chanfrado
Esquerdo /
Direito**

Dimensões Externas		
	Mínimo	Máximo
Largura	300	600
Altura	300	900
Profundidade	300	1800

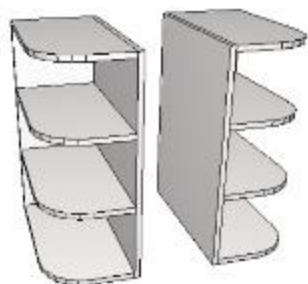

**Curvo
Esquerdo /
Direito**

Dimensões Externas		
	Mínimo	Máximo
Largura	300	600
Altura	300	900
Profundidade	300	1800

Possibilidade de agregar prateleiras móveis e alterar as existentes.

Linha Dormitório

Modulação - Dormitórios

- Na biblioteca do Promob Maker ficam disponíveis os módulos de armário de canto e bancadas inferiores, os demais módulos da linha de armários para dormitórios são construídos pelo **Construtor de Armários**.
- Disponíveis nas opções de módulos com ou sem rodapé.

Modulação - Dormitórios

Inferiores - Armários



1 Porta

Dimensões Externas		
	Mínimo	Máximo
Largura	300	1000
Altura	1000	2700
Profundidade	300	1800



2 Portas

Dimensões Externas		
	Mínimo	Máximo
Largura	100	1000
Altura	1000	2700
Profundidade	300	1800

Modulação - Dormitórios

Inferiores - Armários



**2 Portas c/
Cab + Gav**

Dimensões Externas		
	Mínimo	Máximo
Largura	100	1800
Altura	1000	2700
Profundidade	300	1850

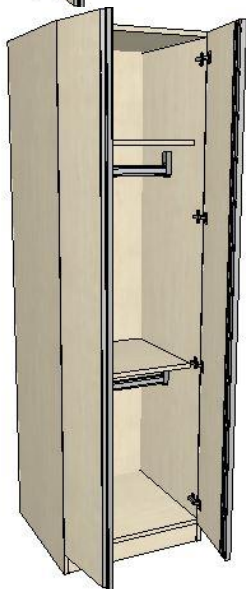

**2 Portas c/
Cab**

Dimensões Externas		
	Mínimo	Máximo
Largura	100	1800
Altura	1000	2700
Profundidade	300	1850

Modulação - Dormitórios

Superiores - Armários



1 Porta

Dimensões Externas		
	Mínimo	Máximo
Largura	300	600
Altura	300	1850
Profundidade	100	650



2 Portas

Dimensões Externas		
	Mínimo	Máximo
Largura	600	1200
Altura	300	1850
Profundidade	100	650

Modulação - Dormitórios

Superiores - Armários



2 Portas Deslizantes

Dimensões Externas		
	Mínimo	Máximo
Largura	100	2700
Altura	100	1850
Profundidade	100	1800

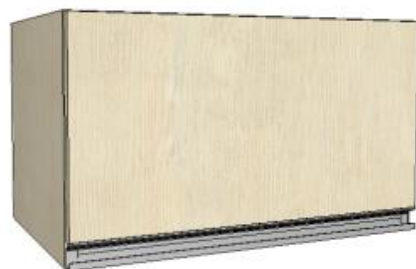

Basculante 1 Porta

Dimensões Externas		
	Mínimo	Máximo
Largura	200	1200
Altura	300	1850
Profundidade	100	650

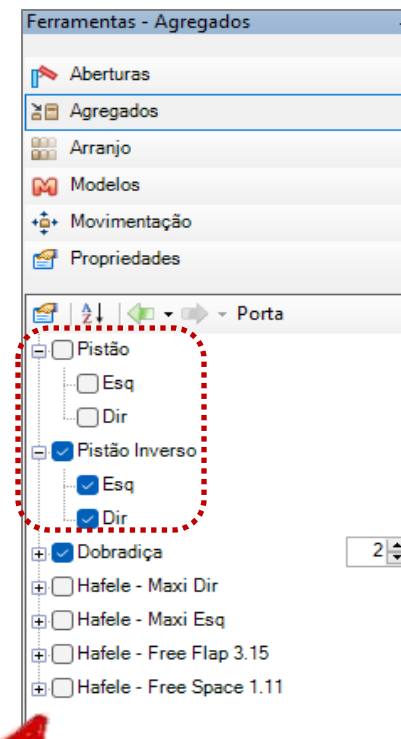

Os pistões agregados aos armários podem ser escolhidos entre pistão com força inversa ou pistão convencional, onde podem ser identificados nos documentos exportados como PIST e PISTINV. Os pistões não geram informação de furação. Ver slide sobre pistões.

Modulação - Dormitórios

Armários - Cantos

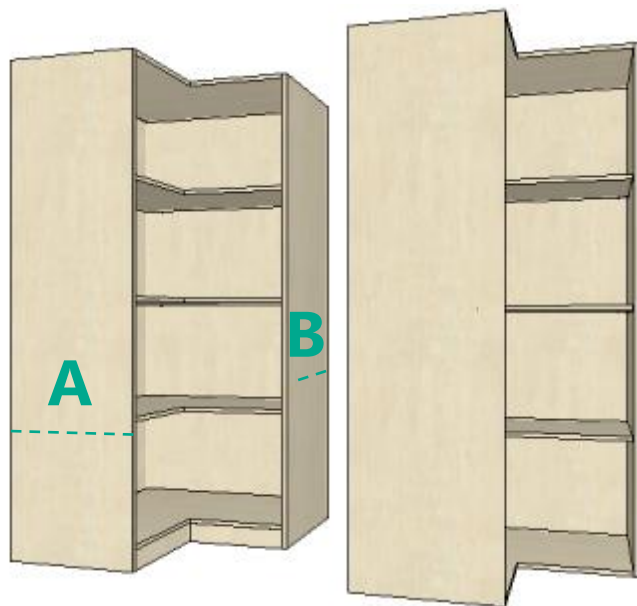

Canto L c/ Rodapé **Canto L s/ Rodapé**

Dimensões Externas		
	Mínimo	Máximo
Largura	500	1500
Altura	1000	2700
Profundidade	500	1500

- Medidas A e B podem ser editadas nas propriedades do módulo durante o projeto.
- Possibilidade de aumentar a quantidade de prateleiras através dos agregados.
- Bases e prateleiras inteiras (é enviado para o otimizador de corte como uma peça inteira, sem o L).
- É possível determinar se terá recorte traseiro da mesma maneira que os cantos de cozinha.

Modulação - Dormitórios

Armários - Cantos

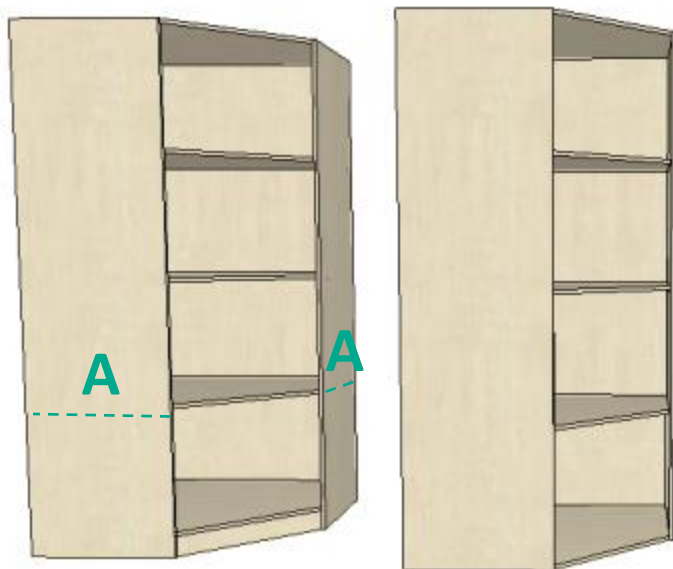

**Canto Oblíquo c/
Rodapé**

**Canto Oblíquo s/
Rodapé**

Canto Oblíquo 1 Porta

Dimensões Externas		
	Mínimo	Máximo
Largura	800	1500
Altura	1000	2700
Profundidade	700	1500

- Medidas A e A podem ser editadas nas propriedades do módulo durante o projeto.
- Possibilidade de aumentar a quantidade de prateleiras através dos agregados.
- Bases e prateleiras inteiras (é enviado para o otimizador de corte como uma peça inteira, sem o corte oblíquo).
- É possível determinar se terá recorte traseiro da mesma maneira que os cantos de cozinha.

Modulação - Dormitórios

Armários - Cantos

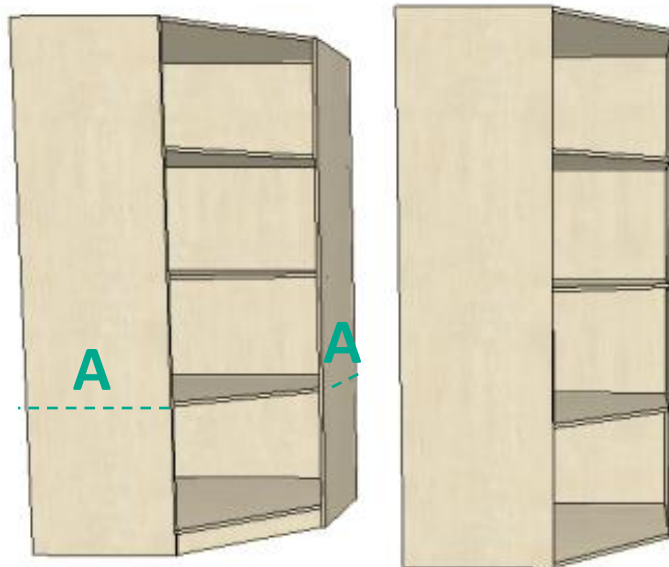

**Canto Oblíquo c/
Rodapé**

**Canto Oblíquo s/
Rodapé**

Canto Oblíquo 2 Portas

Dimensões Externas		
	Mínimo	Máximo
Largura	800	1500
Altura	1000	2700
Profundidade	700	1500

- Medidas A e A podem ser editadas nas propriedades do módulo durante o projeto.
- Possibilidade de aumentar a quantidade de prateleiras através dos agregados.
- Bases e prateleiras inteiras (é enviado para o otimizador de corte como uma peça inteira, sem o corte oblíquo).
- É possível determinar se terá recorte traseiro da mesma maneira que os cantos de cozinha.

Modulação - Dormitórios

Armários - Cantos

Canto Reto Esq. /Dir. c/
Rodapé

Canto Reto Esq./Dir. s/
Rodapé

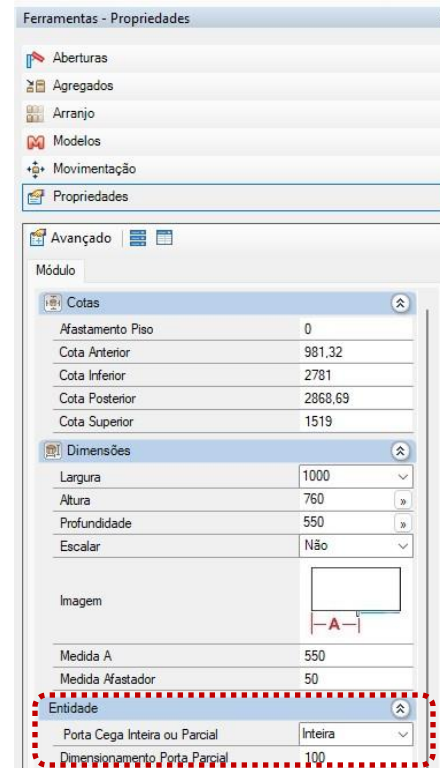
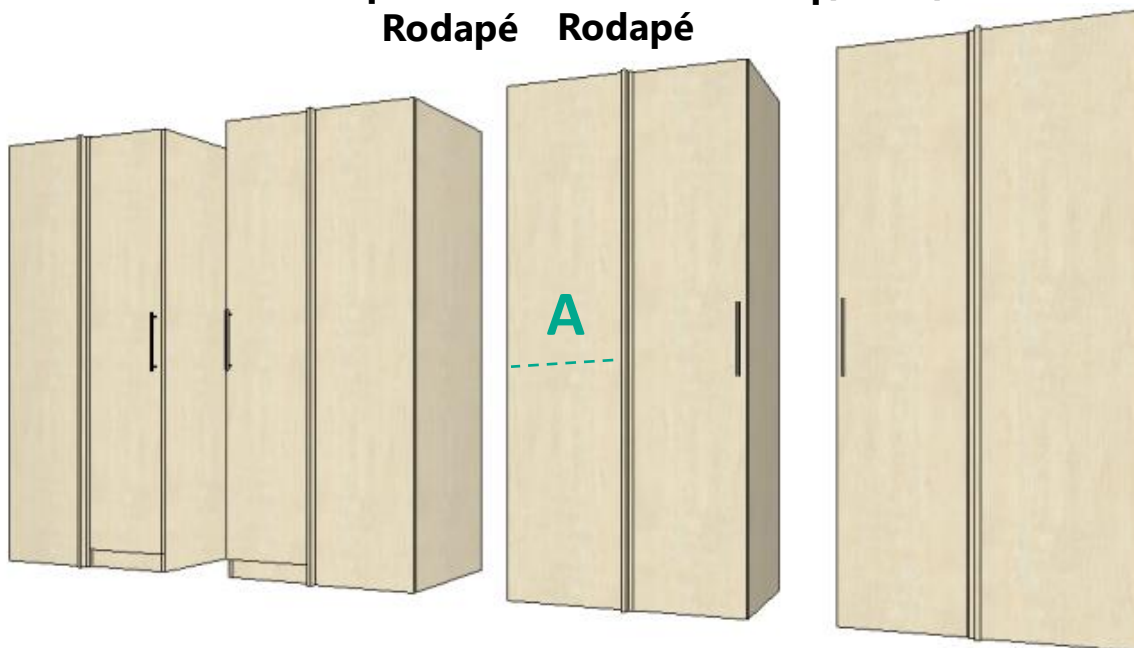

Dimensões Externas		
	Mínimo	Máximo
Largura	750	1200
Altura	1000	2700
Profundidade	300	1800

- Medida A pode ser editada nas propriedades do módulo durante o projeto.
- Possibilidade de aumentar quantidade de prateleiras através dos agregados.
- A porta cega pode ser escolhida entre Inteira ou Parcial pelo **Painel de Propriedades**.
- A dimensão da porta cega parcial pode ser editada pelo **Painel de Propriedades**.
- A dimensão mínima da porta cega parcial pode ser editada pelo **Configurador de Dimensões**.

Modulação - Dormitórios

Bancadas

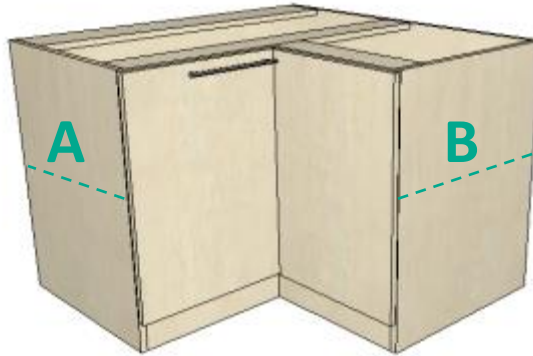

Bancada L c/ Rodapé

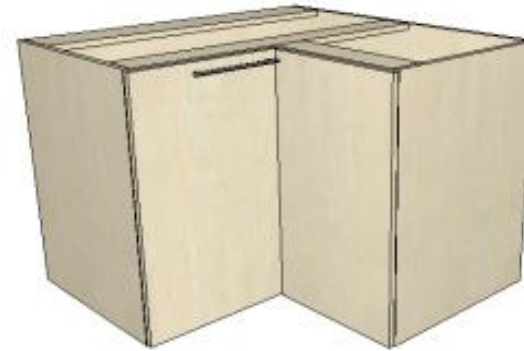

Bancada L s/ Rodapé

Dimensões Externas		
	Mínimo	Máximo
Largura	500	1500
Altura	300	900
Profundidade	500	1500

- Medidas de A e B podem ser editadas nas propriedades do módulo durante o projeto.
- Possibilidade de aumentar quantidade de prateleiras através dos agregados.
- Base e prateleira inteiras (é enviado para o otimizador de corte como uma peça inteira, sem o L).
- É possível determinar se terá recorte traseiro da mesma maneira que os cantos de cozinha.

Modulação - Dormitórios

Bancadas

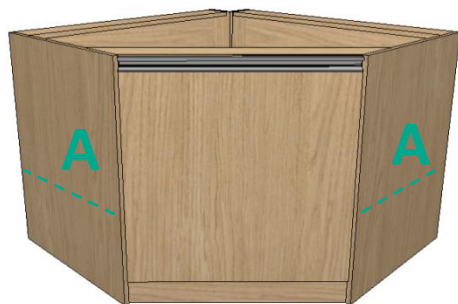

**Bancada Oblíqua 1 e 2
portas c/ Rodapé**

**Bancada Oblíqua 1 e 2
portas s/ Rodapé**

Dimensões Externas		
	Mínimo	Máximo
Largura	750	1000
Altura	300	900
Profundidade	700	1000

- Medidas de A e A podem ser editadas nas propriedades do módulo durante o projeto.
- Possibilidade de aumentar quantidade de prateleiras através dos agregados.
- Base e prateleira inteiras (é enviado para o otimizador de corte como uma peça inteira, sem o recorte oblíquo)
- É possível determinar se terá recorte traseiro da mesma maneira que os cantos de cozinha.

Modulação - Dormitórios

Bancadas

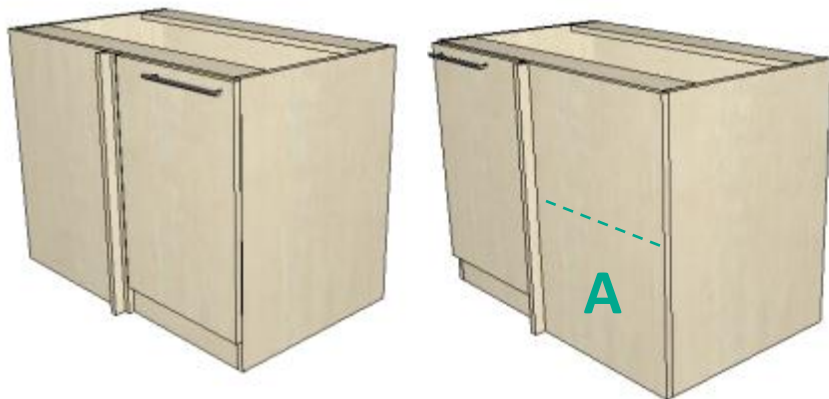

Bancada Canto Reto Esq./Dir. c/ Rodapé

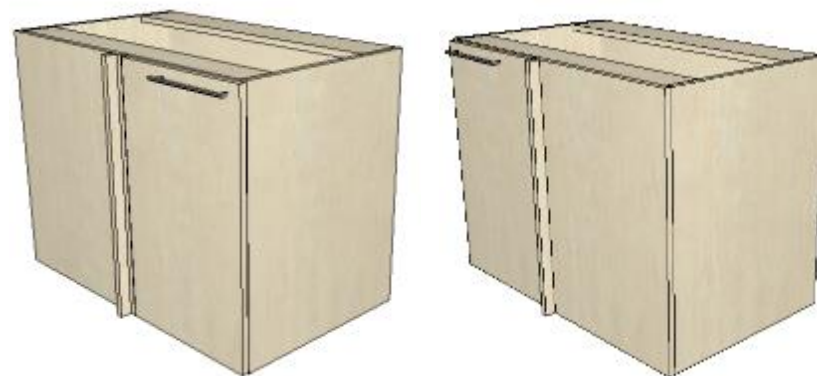

Bancada Canto Reto Esq./Dir. s/ Rodapé

Dimensões Externas		
	Mínimo	Máximo
Largura	750	1200
Altura	300	900
Profundidade	300	1800

- Medida A pode ser editada nas propriedades do módulo durante o projeto.
- Possibilidade de aumentar quantidade de prateleiras através dos agregados.
- A porta cega pode ser escolhida entre Inteira ou Parcial pelo **Painel de Propriedades**.
- A dimensão da porta cega parcial pode ser editada pelo **Painel de Propriedades**.
- A dimensão mínima da porta cega parcial pode ser editada pelo **Configurador de Dimensões**.

Modulação - Dormitórios

Balcões

Portas de Giro



Portas Deslizantes



Portas de Giro



Portas Deslizantes



Com Base Superior

Sem Base Superior

Dimensões Externas		
	Mínimo	Máximo
Largura	100	2700
Altura	100	1800
Profundidade	250	1000

*Profundidade Mínima em
Portas Deslizantes: 300

- Largura, altura e profundidade podem ser alteradas através do Construtor de Armários;
- Possibilidade de aumentar quantidade de prateleiras através do Construtor de Armários.

Modulação - Dormitórios

Bancadas - Balcões



c/ Rodapé



s/ Rodapé

Nicho

Dimensões Externas		
	Mínimo	Máximo
Largura	150	300
Altura	300	900
Profundidade	300	1800



c/ Rodapé



s/ Rodapé

Bancada 1P

Dimensões Externas		
	Mínimo	Máximo
Largura	300	600
Altura	300	900
Profundidade	300	1800



c/ Rodapé



s/ Rodapé

Bancada 2P

Dimensões Externas		
	Mínimo	Máximo
Largura	600	1200
Altura	300	900
Profundidade	300	1800

Modulação - Dormitórios

Bancadas - Gaveteiros



c/ Rodapé



s/ Rodapé

1 Gaveta

Dimensões Externas		
	Mínimo	Máximo
Largura	300	1200
Altura	270	900
Profundidade	300	1800



c/ Rodapé



s/ Rodapé

2 Gavetas

Dimensões Externas		
	Mínimo	Máximo
Largura	400	1200
Altura	350	900
Profundidade	300	1800

Modulação - Dormitórios

Bancadas - Gaveteiros



c/ Rodapé



s/ Rodapé

3 Gavetas

Dimensões Externas		
	Mínimo	Máximo
Largura	300	1200
Altura	400	900
Profundidade	300	1800



c/ Rodapé



s/ Rodapé

4 Gavetas

Dimensões Externas		
	Mínimo	Máximo
Largura	300	1200
Altura	600	900
Profundidade	300	1800

Modulação - Dormitórios

Mesas de Cabeceira

2 Gavetões



Frentes Externas



Frentes Embutidas

Dimensões Externas		
	Mínimo	Máximo
Largura	300	600
Altura	300	800
Profundidade	300	1800

Estão disponíveis na biblioteca módulos de criados com frentes externas e com frentes embutidas.

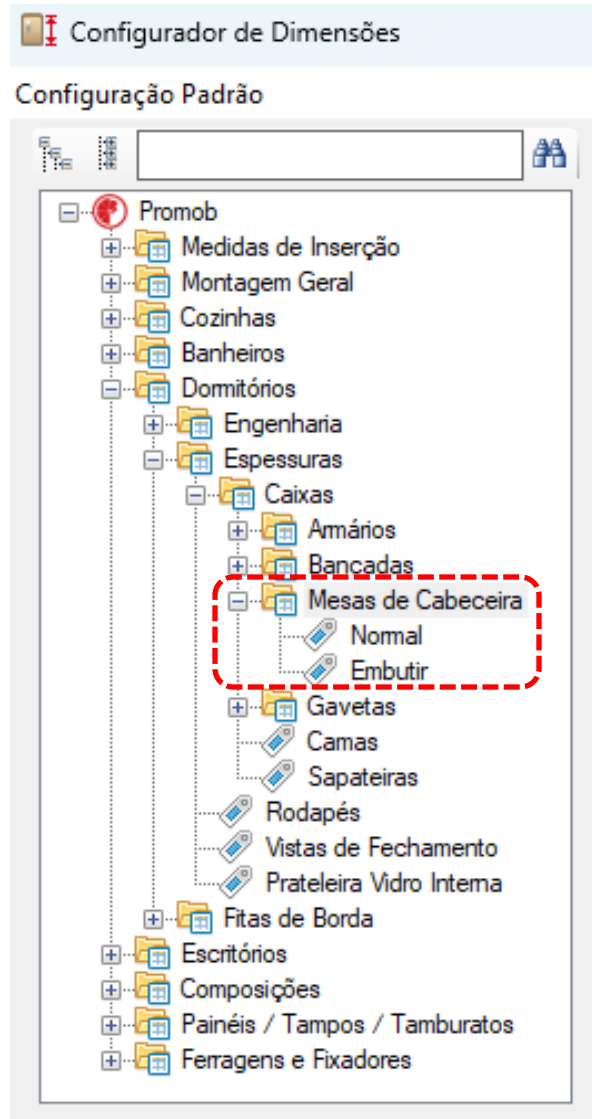

Modulação - Dormitórios

Mesas de Cabeceira



Frentes Externas



Frentes Embutidas

3 Gavetas

Dimensões Externas		
	Mínimo	Máximo
Largura	300	600
Altura	350	800
Profundidade	300	1800



Frentes Externas



Frentes Embutidas

4 Gavetas

Dimensões Externas		
	Mínimo	Máximo
Largura	300	600
Altura	520	800
Profundidade	300	1800



Modulação - Dormitórios

Mesas de Cabeceira



Frentes Externas



Frentes Embutidas

**Nicho +
1 Gaveta**

Dimensões Externas		
	Mínimo	Máximo
Largura	300	600
Altura	300	800
Profundidade	300	1800



Frentes Externas



Frentes Embutidas

**Nicho +
2 Gavetas**

Dimensões Externas		
	Mínimo	Máximo
Largura	300	600
Altura	350	800
Profundidade	300	1800

Modulação - Dormitórios

Baú

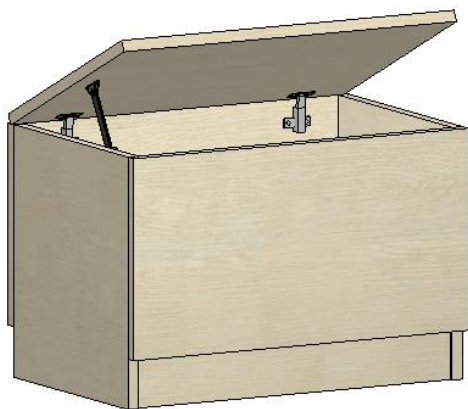

c/ Rodapé

Dimensões Externas		
	Mínimo	Máximo
Largura	400	1200
Altura	150	900
Profundidade	300	1800



s/ Rodapé

Dimensões Externas		
	Mínimo	Máximo
Largura	400	1200
Altura	150	900
Profundidade	300	1800

Modulação - Dormitórios

Mesas de Cabeceira

- Os módulos **Mesas de Cabeceira** possuem a opção de inserção de rodízios através da aba de Agregados.
- A altura dos rodízios pode ser alterada através do Configurador de Dimensões.

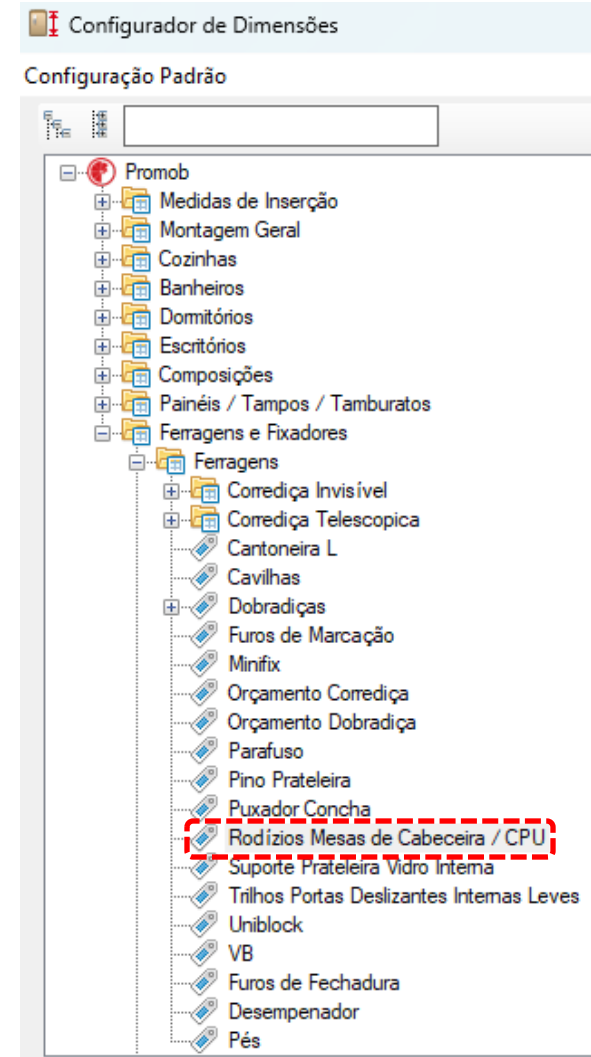
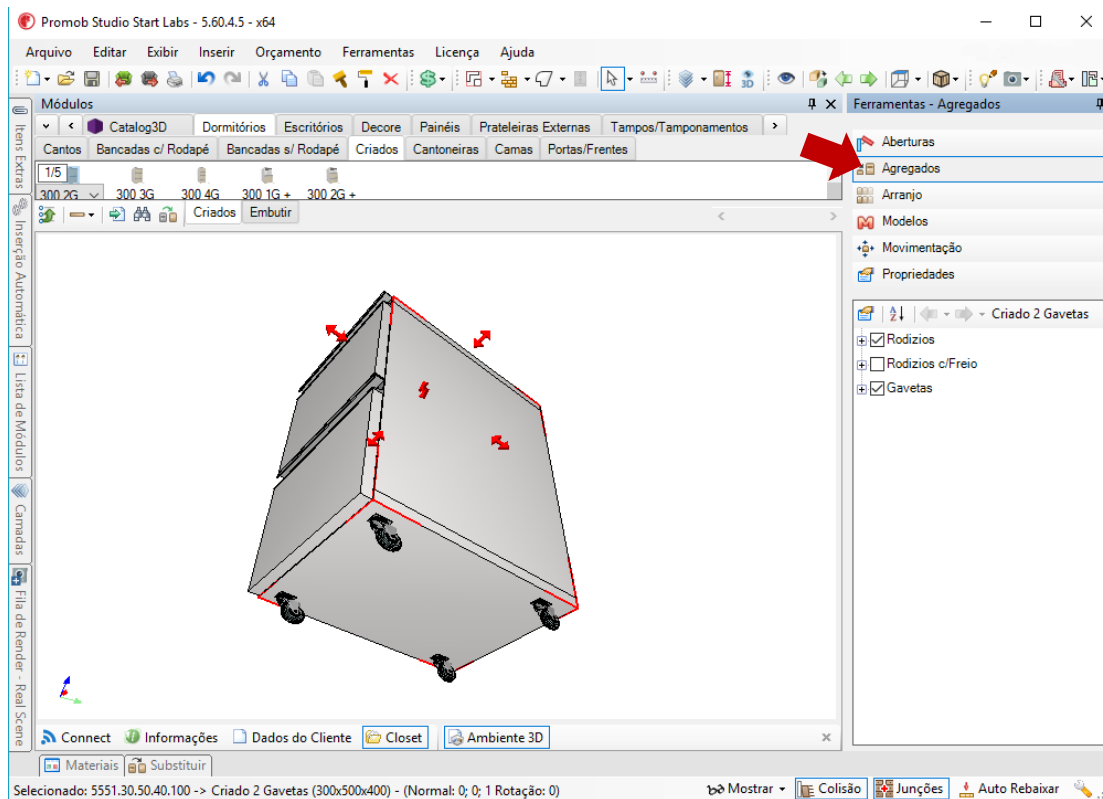

Modulação - Dormitórios

Cantoneiras



**Diagonal
Esquerdo /
Direito**

Dimensões Externas		
	Mínimo	Máximo
Largura	300	600
Altura	300	2750
Profundidade	300	1800



**Chanfrado
Esquerdo /
Direito**

Dimensões Externas		
	Mínimo	Máximo
Largura	300	600
Altura	300	2750
Profundidade	300	1800

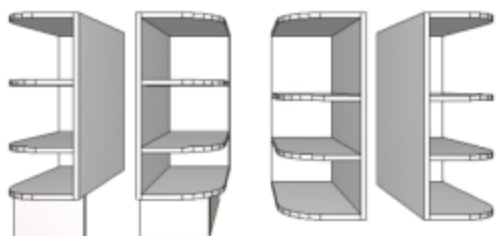

**Curvo
Esquerdo /
Direito**

Dimensões Externas		
	Mínimo	Máximo
Largura	300	600
Altura	300	2750
Profundidade	300	1800

c/ Rodapé

s/ Rodapé

Possibilidade de agregar prateleiras móveis e alterar as existentes.

Modulação - Dormitórios

Camas

- É possível definir a furação e os afastamento do painel utilizado nas camas e configurar a sua estrutura.

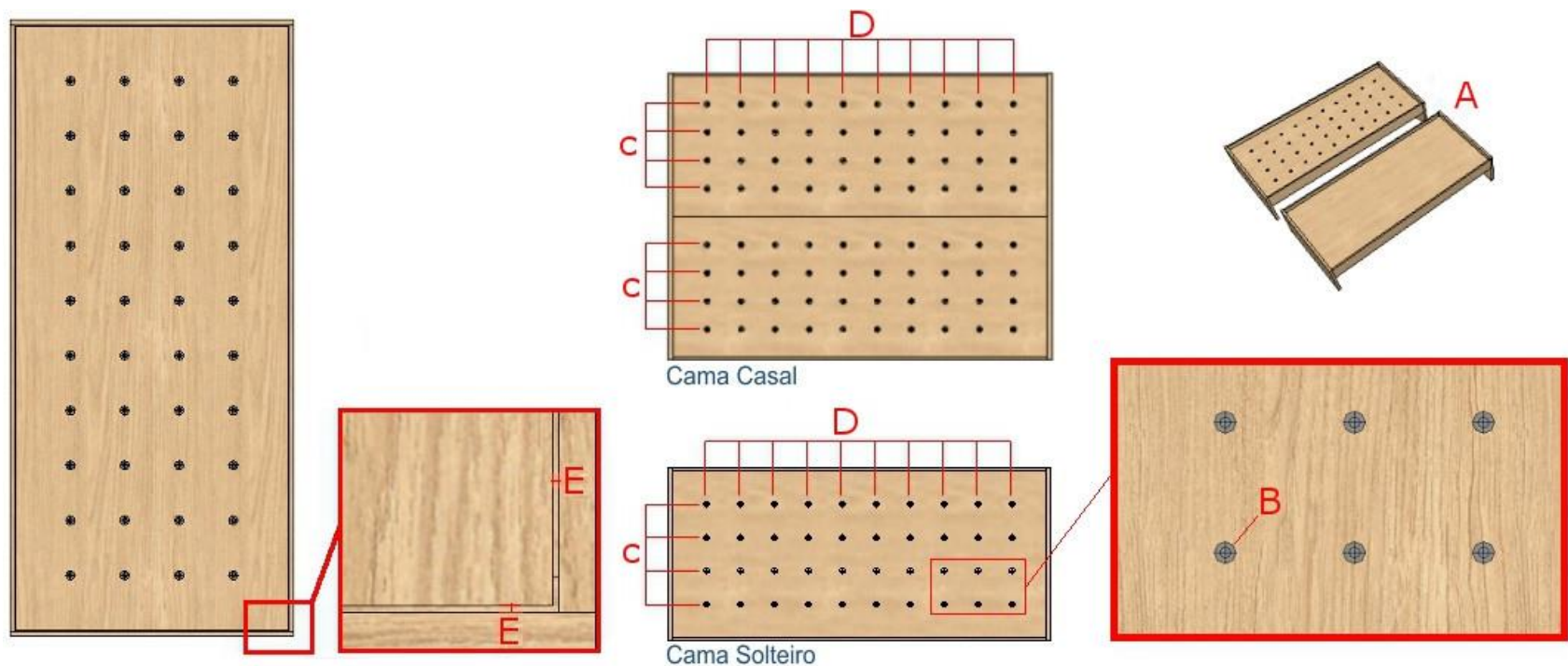

(Caminho no Configurator de Dimensões igual ao exemplificado no slide 196)



Modulação - Dormitórios

Camas - Solteiros

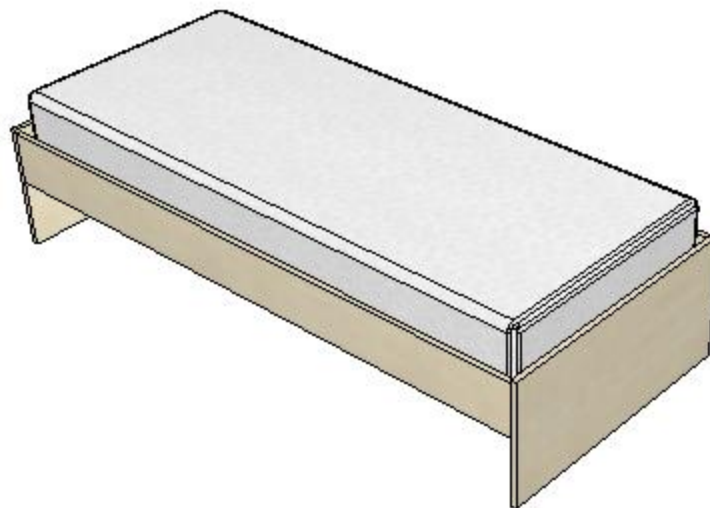

Solteiro

- A cama auxiliar é opcional, podendo ser retirada através da aba Agregados.
- As dimensões da altura das camas, largura e profundidade dos colchões e afastamentos podem ser configuradas através do Configurator de Dimensões.
- As dimensões das camas de solteiro são definidas através das medidas dos colchões de solteiro definidas pelo Configurator de Dimensões mais duas vezes o valor da folga, também definida no Configurator de Dimensões.

(Caminho no Configurator de Dimensões igual ao exemplificado no slide 196)



Modulação - Dormitórios

Camas - Solteiros

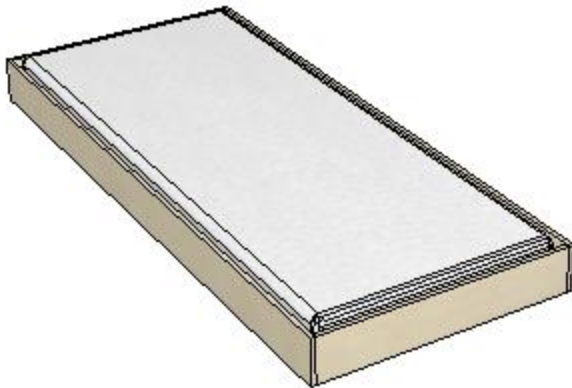

Auxiliar

- As dimensões das camas de solteiro são calculadas através das medidas dos colchões de solteiro definidas pelo Configurador de Dimensões mais duas vezes o valor da folga, também definida no Configurador de Dimensões.
- As dimensões da cama auxiliar podem ser definidas através do Configurador de Dimensões.



Modulação - Dormitórios

Camas - Casal

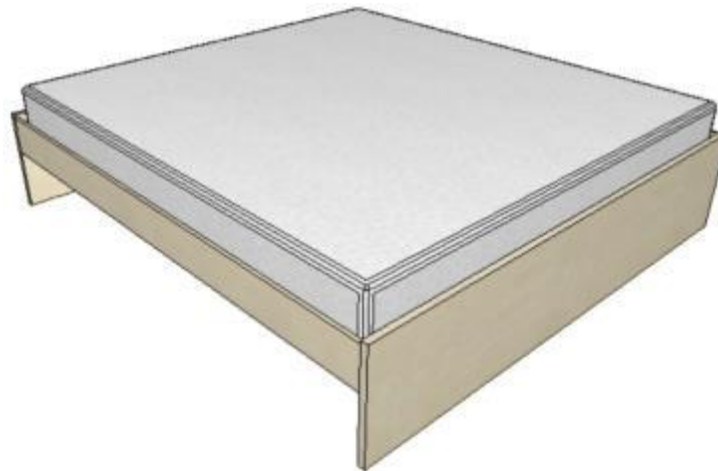

Casal

- As dimensões da altura das camas, largura e profundidade dos colchões e afastamentos podem ser configuradas através do Configurador de Dimensões.
- As dimensões das camas de casal são calculadas através das medidas dos colchões de casal definidas pelo Configurador de Dimensões mais duas vezes o valor da folga, também definida no Configurador de Dimensões.

(Caminho no Configurador de Dimensões igual ao exemplificado no slide 196)



Modulação - Dormitórios

Camas - Casal

Todas as configurações relativas a camas, dentro do Configurador de Dimensões, encontram-se nos caminhos mostrados ao lado.



Configurador de Dimensões

Configuração Padrão

- [-] Promob
 - [+] Medidas de Inserção
 - [+] Montagem Geral
 - [+] Cozinhas
 - [+] Banheiros
 - [+] Dormitórios
 - [-] Engenharia
 - [-] Estrutura
 - [+] Amários
 - [+] Amários Superiores
 - [+] Bancadas - Cantos / Balcões
 - [+] Bancadas - Gaveteiros
 - [+] Portas Deslizantes
 - [+] Camas
 - Colchões
 - Configuração Painel
 - Solteiro / Casal
 - Auxiliar
 - Rodízios Camas
 - Mesas de Cabeceira
 - Sapateiras
 - [+] Folgas
 - [+] Ajustes Cantos
 - [+] Gavetas
 - [+] Espessuras
 - [+] Fitas de Borda
 - [+] Escritórios
 - [+] Composições
 - [+] Painéis / Tapos / Tamburatos
 - [+] Ferragens e Fixadores

Configurador de Dimensões

Configuração Padrão

- [-] Promob
 - [+] Medidas de Inserção
 - [+] Montagem Geral
 - [+] Cozinhas
 - [+] Banheiros
 - [+] Dormitórios
 - [-] Engenharia
 - [+] Espessuras
 - [-] Caixas
 - [+] Amários
 - [+] Bancadas
 - [+] Mesas de Cabeceira
 - [+] Gavetas
 - Camas
 - Sapateiras
 - Rodapés
 - Vistas de Fechamento
 - Prateleira Vidro Interna
 - [+] Fitas de Borda
 - [+] Escritórios
 - [+] Composições
 - [+] Painéis / Tapos / Tamburatos
 - [+] Ferragens e Fixadores



Construtor de Armários - Dormitórios

- Deve ser utilizado para criar armários de dormitórios (com exceção dos armários de canto).
- Armários construídos através do construtor **respeitarão as configurações definidas no Configurador de Dimensões.**
- O conceito de construção de armários é exatamente o mesmo abordado anteriormente na construção de balcões de cozinhas.

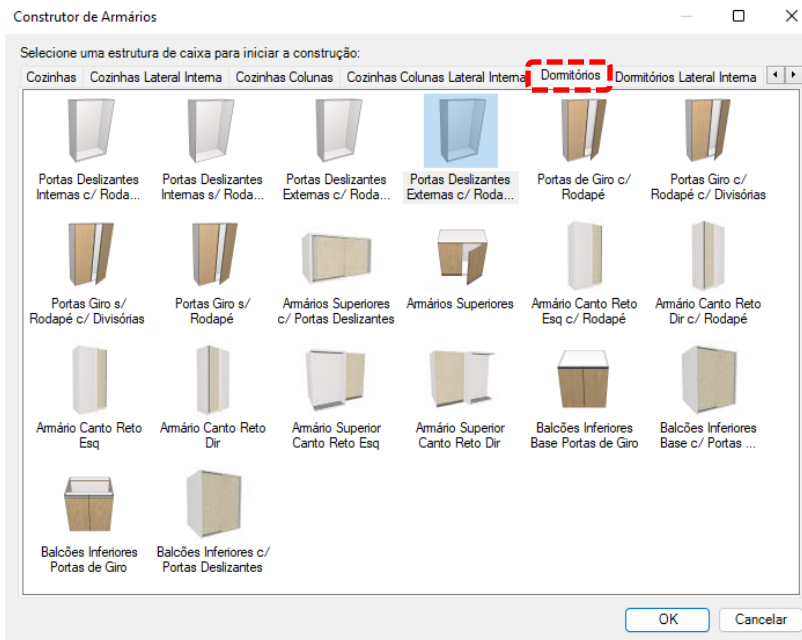

Ao acessar o Construtor de Armários são exibidas as estruturas de caixas disponível em seu sistema.

- ✓ Opção sem portas deslizantes deve ser utilizada para inserção de portas através do assistente (permite definir a quantidade de portas).

Construtor de Armários - Dormitórios



Portas
Deslizantes
Internas c/
Rodapé



Portas
Deslizantes
Externas c/
Rodapé

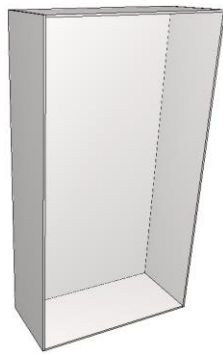

Portas
Deslizantes
Internas s/
Rodapé



Portas
Deslizantes
Externas c/
Rodapé c/
Fechamento

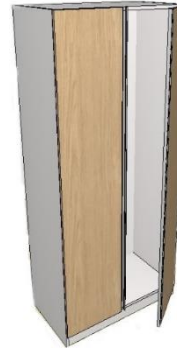

Portas de Giro
c/ Rodapé

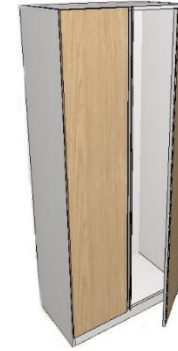

Portas de Giro
c/ Rodapé c/
Divisórias

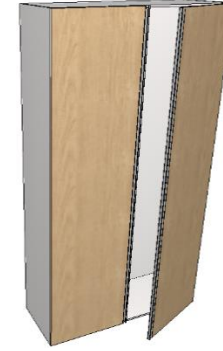

Portas de Giro
s/ Rodapé



Portas de Giro
s/ Rodapé c/
Divisórias



Armário Superior
c/ Portas
Deslizantes



Armário
Superior

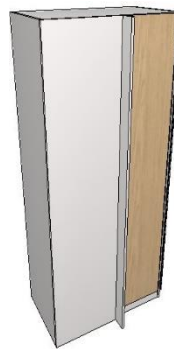

Armário Canto
Reto Esq c/
Rodapé



Armário Canto
Reto Dir c/
Rodapé



Armário Canto
Reto Esq



Armário Canto
Reto Dir

Construtor de Armários - Dormitórios



Balcões
Inferiores Base
Portas de Giro



Balcões
Inferiores Base c/
Portas
Deslizantes

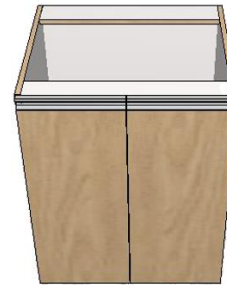

Balcões
Inferiores Base
Portas de Giro



Balcões Inferiores
c/ Portas
Deslizantes

Construtor de Armários - Dormitórios

- Ao acessar o Construtor de Armários são exibidas as estruturas de caixas disponíveis em seu sistema.
 - ✓ Opção **portas deslizantes internas** deve ser utilizada para inserção de portas através do assistente (permite definir a quantidade de portas).
 - ✓ Opção **portas deslizantes externas** deve ser utilizada para inserção de portas através do assistente, utilizando portas externas ao vão do armário.
 - ✓ Opção **portas de giro** deve ser utilizada para inserção de portas através do construtor (as divisórias de vãos cortam as bases).
 - ✓ Opção **portas de giro com divisórias internas** deve ser utilizada para inserção de portas através do construtor (as divisórias de vão não separam as bases, ficando por cima delas).

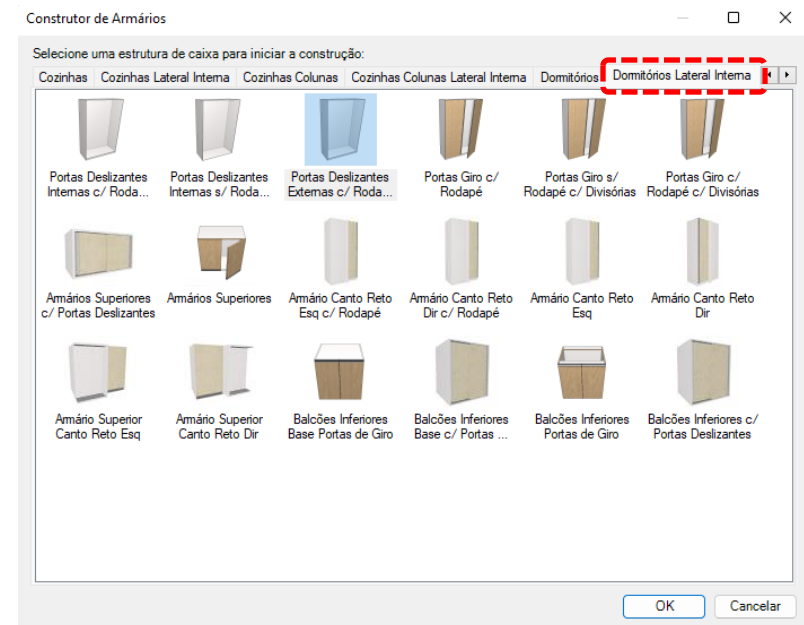

Construtor de Armários – Dormitórios Lateral Interna



Portas Deslizantes Internas c/ Rodapé

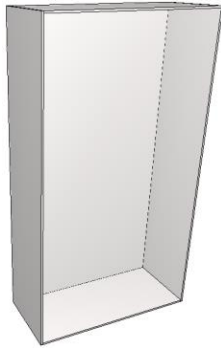

Portas Deslizantes Internas s/ Rodapé



Portas Deslizantes Externas c/ Rodapé c/ Fechamento

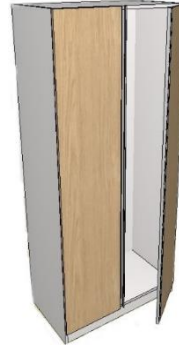

Portas de Giro c/ Rodapé

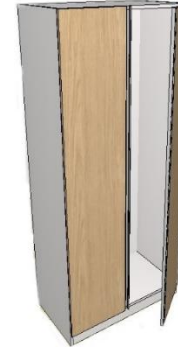

Portas de Giro c/ Rodapé c/ Divisórias



Portas de Giro s/ Rodapé c/ Divisórias



Armário Superior c/ Portas Deslizantes



Armário Superior

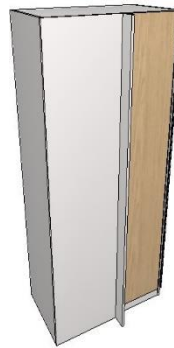

Armário Canto Reto Esq c/ Rodapé

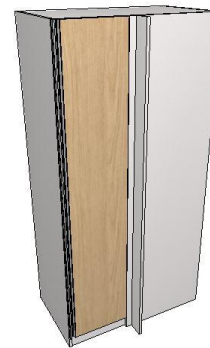

Armário Canto Reto Dir c/ Rodapé

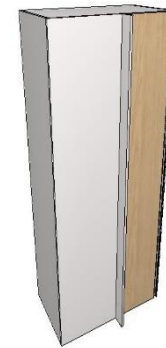

Armário Canto Reto Esq



Armário Canto Reto Dir

Construtor de Armários – Dormitórios Lateral Interna



Balcões
Inferiores Base
Portas de Giro



Balcões
Inferiores Base c/
Portas
Deslizantes

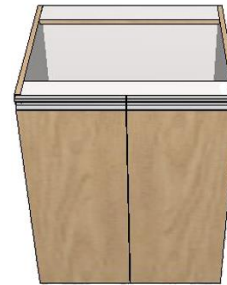

Balcões
Inferiores Base
Portas de Giro



Balcões Inferiores
c/ Portas
Deslizantes

Construtor de Armários - Dormitórios

- ✓ Opção módulos para colunas possui somente a opção com **portas de giro** deve ser utilizada para inserção de portas através do construtor (as divisórias de vãos cortam as bases).

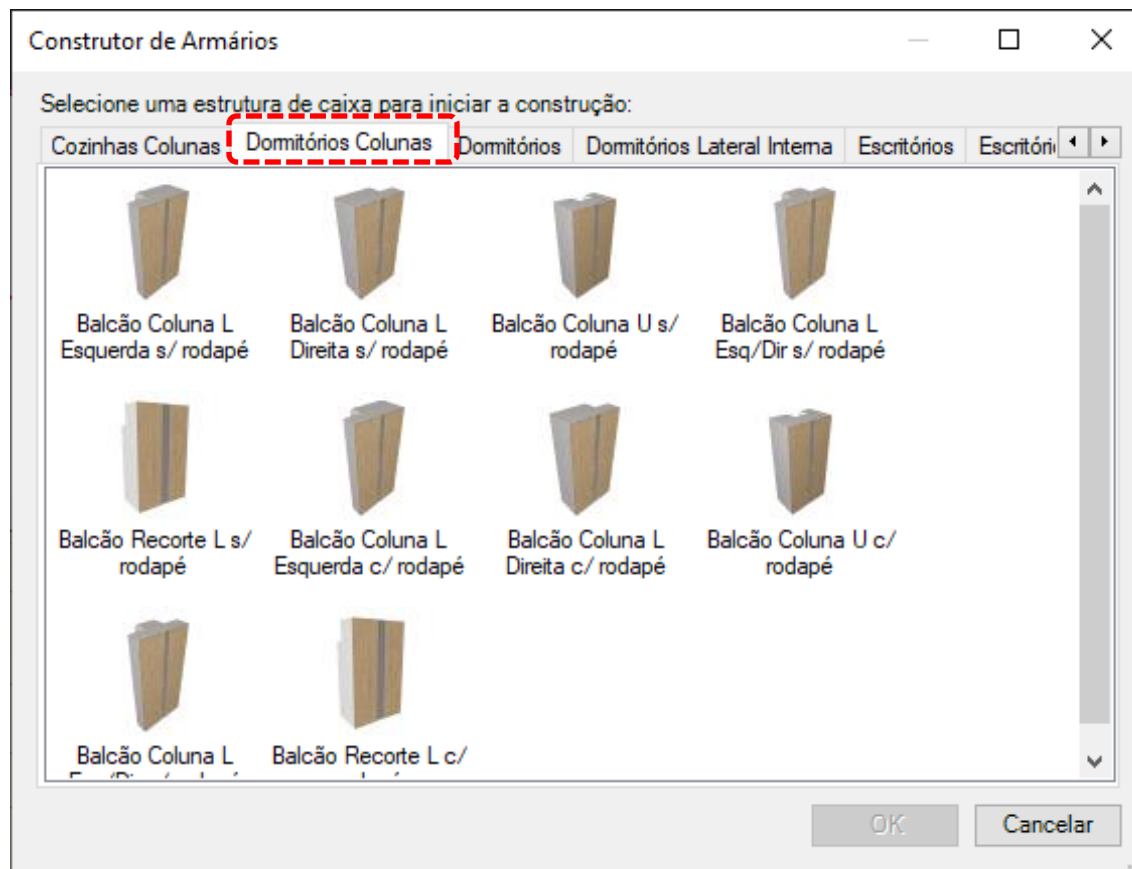

Construtor de Armários – Dormitórios Colunas



Balcão Coluna L
Esquerda s/ Rodapé



Balcão Coluna L
Direita s/ Rodapé



Balcão Coluna U s/
Rodapé



Balcão Coluna L
Esq/Dir s/ Rodapé



Balcão Recorte L s/
Rodapé



Balcão Coluna L
Esquerda c/ Rodapé



Balcão Coluna L
Direita c/ Rodapé



Balcão Coluna U c/
Rodapé



Balcão Coluna L
Esq/Dir c/ Rodapé

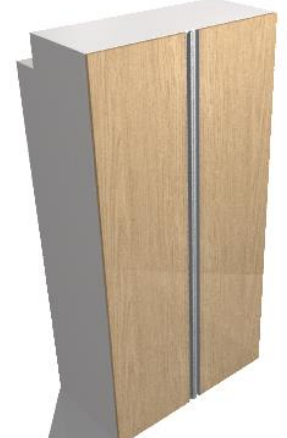

Balcão Recorte L c/
Rodapé

Construtor de Armários - Dormitórios

- ✓ Opção módulos para colunas possui somente a opção com **portas de giro** deve ser utilizada para inserção de portas através do construtor (as divisórias de vãos cortam as bases).

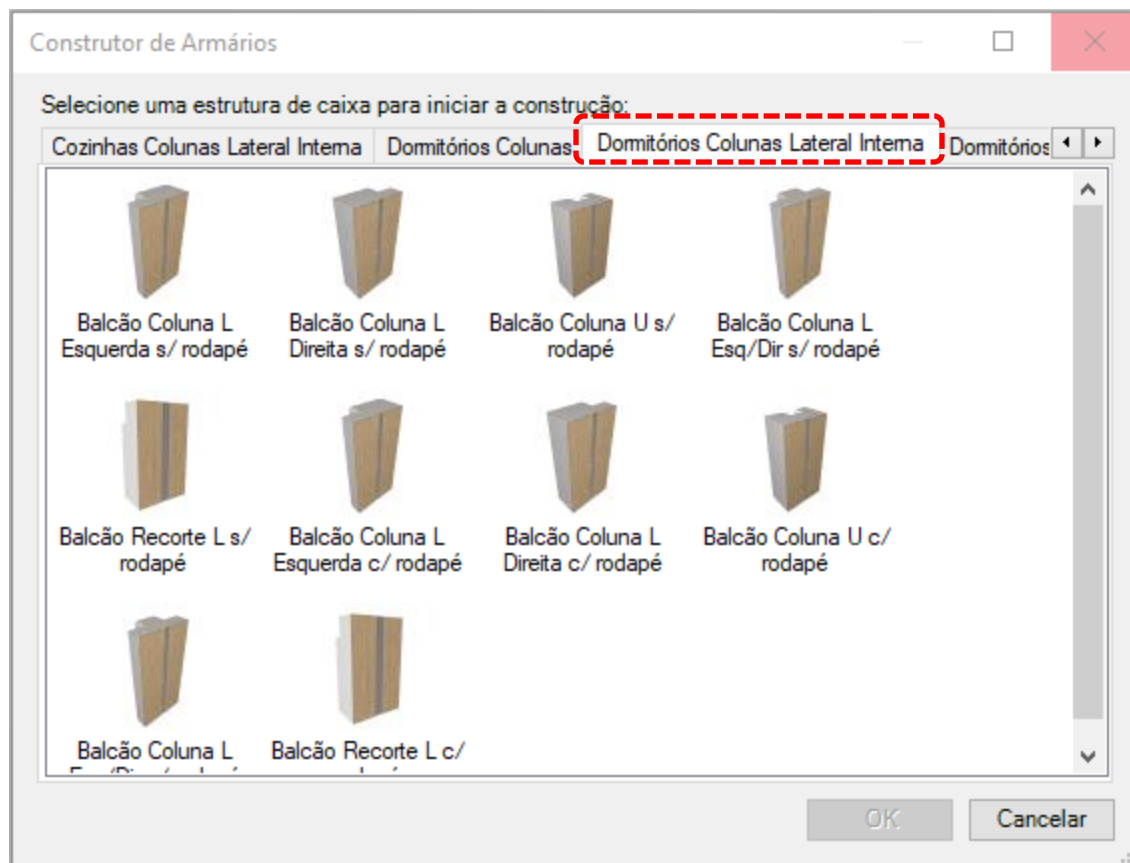

Construtor de Armários – Dormitórios Colunas Lateral Interna



Balcão Coluna L
Esquerda s/ Rodapé



Balcão Coluna L
Direita s/ Rodapé



Balcão Coluna U s/
Rodapé



Balcão Coluna L
Esq/Dir s/ Rodapé



Balcão Recorte L s/
Rodapé



Balcão Coluna L
Esquerda c/ Rodapé



Balcão Coluna L
Direita c/ Rodapé



Balcão Coluna U c/
Rodapé



Balcão Coluna L
Esq/Dir c/ Rodapé



Balcão Recorte L c/
Rodapé

Construtor de Armários - Dormitórios

- Prateleiras Disponíveis no construtor de armários:

✓ Prateleira Divisória:

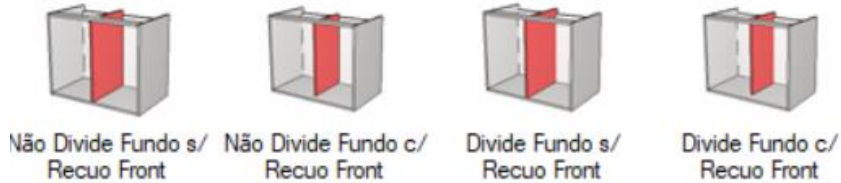

Construtor de Armários - Dormitórios

- Divisórias Disponíveis no construtor de armários:
 - ✓ Divisória Parcial:

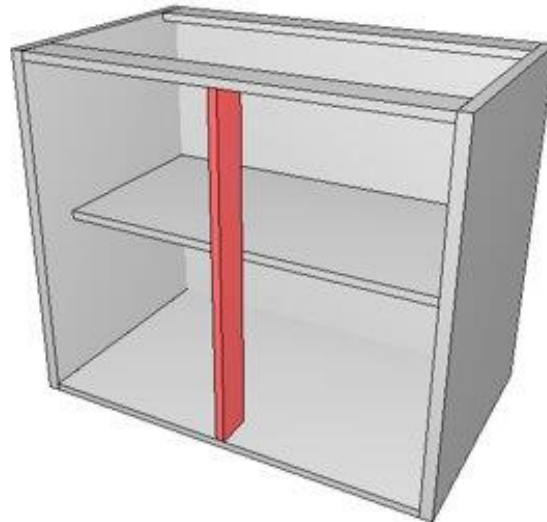

- Não divide o fundo.
- Alinhada com a frente do módulo.

Construtor de Armários - Dormitórios

Configurador de Dimensões

Configuração Padrão

Promob

- Medidas de Inserção
- Montagem Geral
- Cozinhas
- Banheiros
- Dormitórios
 - Engenharia
 - Estrutura
 - Armários / Cantos
 - Montagem
 - Dimensões / Afastamentos**
 - Bancadas - Cantos / Balcoes
 - Bancadas - Gaveteiros
 - Armários Superiores
 - Portas Deslizantes
 - Camas
 - Mesas de Cabeceira
 - Sapateiras
 - Folgas
 - Ajustes Cantos
 - Gavetas
 - Espessuras
 - Fitas de Borda
 - Escritórios
 - Composições
 - Painéis / Tampos / Tamburatos
 - Ferragens e Fixadores

Dimensões / Afastamentos

Vista Lateral

Fundo Travessa Base Lateral Divisória Prateleira

Vista Superior

Vista Lateral Gavetas Internas

Gavetas Externas

K - Afastamento Frontal da Lateral	0	▼
L - Afastamento Traseiro da Divisória Divide Fundo	0	▼
L - Afastamento Traseiro da Divisória Não Divide Fundo	0	▼
M - Afastamento Traseiro da Prateleira de Vidro	25,5	▼
M - Afastamento Traseiro da Prateleira Fixa Divide Fundo	25,5	▼
M - Afastamento Traseiro da Prateleira Fixa Não Divide Fundo	25,5	▼
M - Afastamento Traseiro da Prateleira Móvel	25,5	▼
N - Afastamento Traseiro Gaveta Externa	25	▼
O - Afastamento Traseiro Gaveta Interna	25	▼
P - Dimensão da Divisória Parcial	80	▼

Aplicar nos itens selecionados

Aplicar nos itens existentes

Aplicar OK Cancelar

Construtor de Armários - Dormitórios

- Prateleiras Disponíveis no construtor de armários:

✓ Prateleira Móvel:

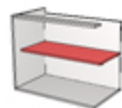

c/ Recuo Front

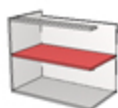

s/ Recuo Front

Invisível

✓ Prateleira Fixa

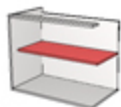

Não Divide Fundo c/
Recuo Front

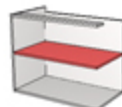

Não Divide Fundo s/
Recuo Front

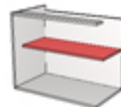

Divide Fundo c/
Recuo Front

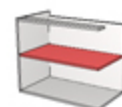

Divide Fundo s/
Recuo Front

✓ Prateleira de Vidro



c/ Recuo Front



s/ Recuo Front

Construtor de Armários - Dormitórios

- Prateleiras Disponíveis no construtor de armários:

✓ Prateleira Fixa:

Não Divide Fundo

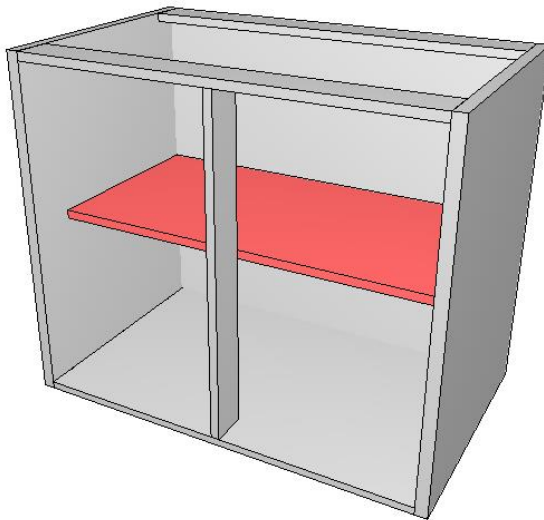

- Não divide o fundo.
- Recuada na frente do módulo.

Divide Fundo

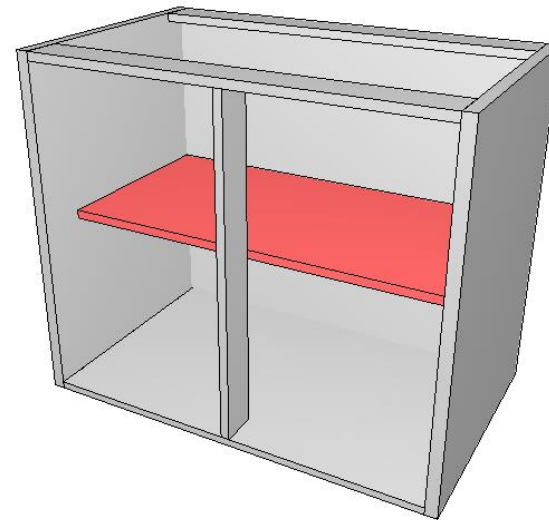

- Divide o fundo.
- Recuada na frente do módulo.

Construtor de Armários - Dormitórios

- Prateleiras Disponíveis no construtor de armários:

Ao utilizar divisórias parciais é necessário selecionar a prateleira correspondente ao vão que será utilizada.

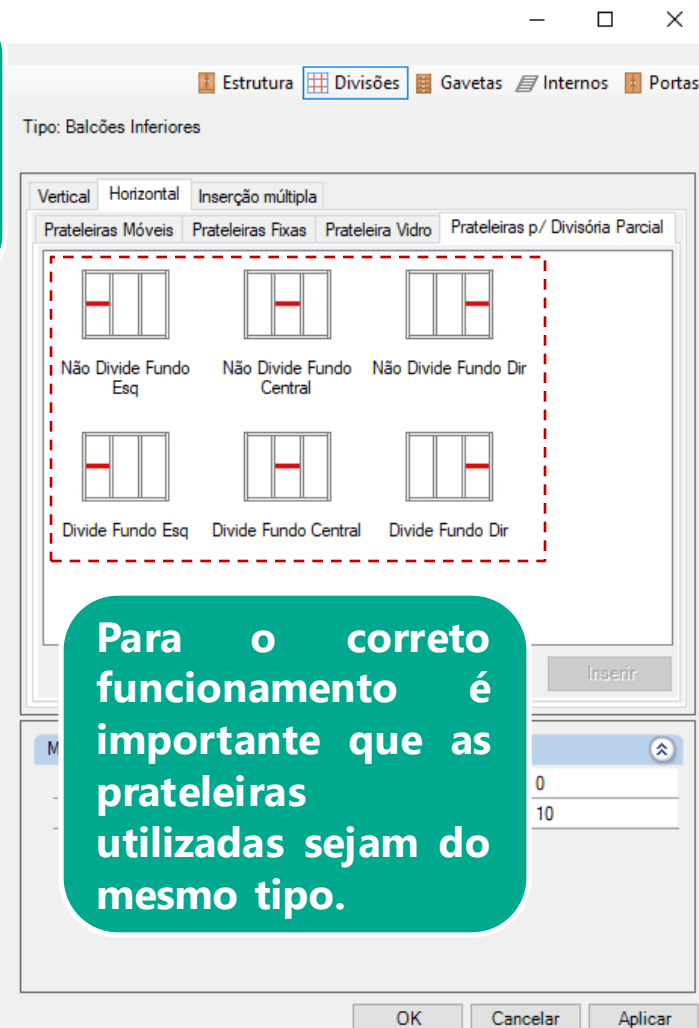
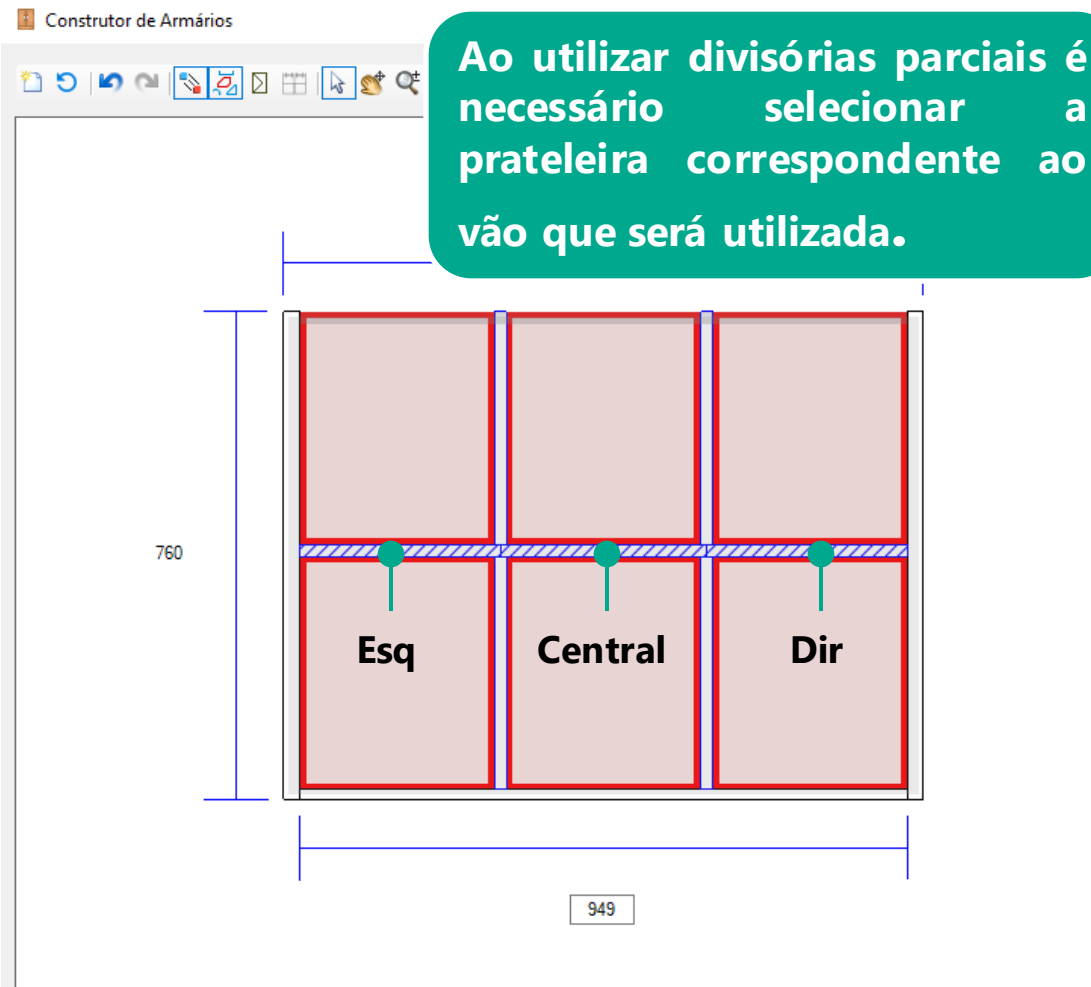

Para o correto funcionamento é importante que as prateleiras utilizadas sejam do mesmo tipo.

Construtor de Armários - Dormitórios

Portas – Deslizantes

Construtor de Armários

Estrutura Divisões Gavetas Internos Deslizantes

Tipo: Portas Deslizantes Internas c/ Rodapé c/ Divisórias

Portas deslizantes

 Correr Interna c/ Rodapé (7303)
Porta Correr p/ Dormitórios Central

Inserir invertido Inserir

Após inserir a porta e clicar em OK ou Aplicar será aberta uma nova janela para a edição de Portas.

O modelo da porta pode ser alterado, depois de inserida no ambiente, pela aba Modelos.

OK Cancelar Aplicar

Selecionado: Vão

Construtor de Armários - Dormitórios

Portas – Deslizantes

Editor de Portas

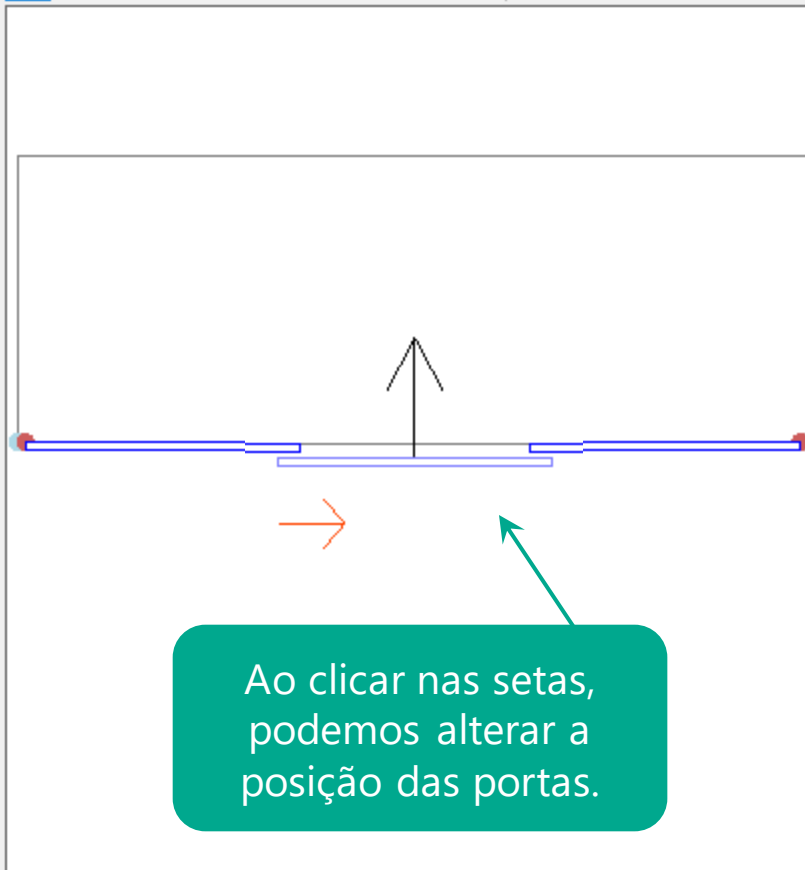

Ao clicar nas setas, podemos alterar a posição das portas.

Tipo: Interna c/ Rodapé

Configuração

Trilhos

Frente selecionada

Número de portas	3
Largura das portas	621
Transpasse	50
Folga	18,5
Afastamento	0
Comprimento	1763
Altura em relação ao piso	0
Altura da estrutura	2000

Após configurar e clicar em OK o armário será inserido no ambiente.

OK

Cancelar

Construtor de Armários - Dormitórios

Portas – Deslizantes

Configurador de Dimensões

Configuração Padrão

Promob

- Medidas de Inserção
- Montagem Geral
- Cozinhas
- Banheiros
- Dormitórios
 - Engenharia
 - Estrutura
 - Folgas
 - Amários
 - Bancadas
 - Cantos L
 - Mesas de Cabeceira
 - Portas Internas
 - Gavetas
 - Camas
 - Portas Deslizantes**
 - Internas Leves
 - Internas Genéricas
 - Externas Genéricas
 - Ajustes Cantos
 - Gavetas
 - Espessuras
 - Fitas de Borda
 - Escritórios
 - Composições
 - Painéis / Tapos / Tamburatos
 - Ferragens e Fixadores

Internas Leves

Vista Frontal Vista Lateral Vista Superior

Dormitórios\Portas Deslizantes\Internas Leves

A - Folga Superior e Folga Inferior	7
B - Transpasse das Portas Deslizantes	50
C - Transpasse Entre a Lateral Externa e o Fechamento	0
D - Transpasse Entre o Fechamento e o Módulo	0

Aplicar nos itens selecionados
 Aplicar nos itens existentes

Aplicar OK Cancelar

- Caminho para edição dos armários portas deslizantes internas/externas.



Construtor de Armários - Dormitórios

Portas – Deslizantes

Configurador de Dimensões

Configuração Padrão

Promob

- Medidas de Inserção
- Montagem Geral
- Cozinhas
- Banheiros
- Dormitórios
- Engenharia
- Espessuras
 - Caixas
 - Armários
 - Portas de Giro
 - Portas Deslizantes Internas s/ Portas
 - Portas Deslizantes Externas s/ Portas
 - Superiores
 - Superiores Deslizantes
 - Bancadas
 - Mesas de Cabeceira
 - Gavetas
 - Camas
 - Sapateiras
 - Rodapés
 - Vistas de Fechamento
 - Prateleira Vidro Interna
 - Fitas de Borda
 - Escritórios
 - Composições
 - Painéis / Tampos / Tamburatos
 - Ferragens e Fixadores

Aplicar nos itens selecionados

Aplicar nos itens existentes

Esposuras

Vista Frontal

Vista Lateral

Portas Deslizantes Externas

Dormitórios\Caixas Armários Portas Deslizantes Externas s/ Portas

A - Fundo	6
B - Lateral	18
C - Montante	18
D - Base Superior	18
E - Prateleira Fixa	18
F - Prateleira Móvel	18
G - Base Inferior	18
H - Porta	18

Aplicar OK Cancelar

- Caminho para edição de espessura dos armários portas deslizantes internas/externas.



Construtor de Armários - Dormitórios

Agregados - Aramados



Sapateira



Cabideiro

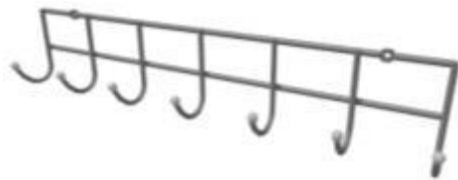

Porta-cintos



Calceiro

- A inserção dos aramados depende da dimensão mínima do vão definida no **Configurador de Dimensões**.
- Podem ser redimensionados na aba de **Propriedades** e não geram informações de furação.



Construtor de Armários - Dormitórios

Agregados – Aramados:

Configurador de Dimensões

Configuração Padrão

Promob

- Medidas de Inserção
- Montagem Geral
- Vanção Espessura Chapa
- Fitas de Borda
- Gavetas
- Puxadores / Perfis
- Recuos
- Travessas
- Condição de Visibilidade
- Incrementos
- Deslocamento Rasgos
- Usinagem de Recorte
- Perfil de LED
- Rodapés Traseiros
- Acessórios Construtor de Armários
- Condição de Visibilidade
- Dimensões
 - Cozinha
 - Dormitório
- Cozinhas
- Banheiros
- Dormitórios
- Escritórios
- Composições
- Painéis / Tampos / Tamburatos
- Ferragens e Fixadores

Dimensões

Vista Frontal Cabideiro Extensível

Vista Lateral

Vista Frontal Porta-Cintos

Vista Lateral

Vista Frontal Sapateira Fixa

Vista Lateral

Vista Frontal Calceiro

Vista Lateral

A - Largura Cabideiro Extensível

B - Profundidade Cabideiro Extensível

C - Altura Cabideiro Extensível

D - Largura Pt Cintos

E - Profundidade Pt Cintos

F - Altura Pt Cintos

G - Largura Sapateira Fixa

H - Profundidade Sapateira Fixa

I

J

K

L

Acessórios

A - Largura Cabideiro Extensível	660
B - Profundidade Cabideiro Extensível	660
C - Altura Cabideiro Extensível	660
D - Largura Pt Cintos	0
E - Profundidade Pt Cintos	0
F - Altura Pt Cintos	0
G - Largura Sapateira Fixa	0
H - Profundidade Sapateira Fixa	0

Aplicar nos itens selecionados

Aplicar nos itens existentes

Aplicar OK Cancelar



Modulação - Dormitórios

Agregados - Gavetas



Gavetas internas com Afastadores

A dimensão e fita de borda do afastador e a folga das gavetas pode ser definida através do **Configurador de Dimensões**.

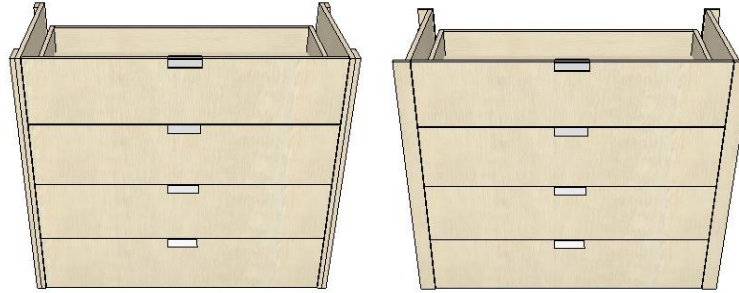

**c/ Afastadores
Esquerdo e
Direito**

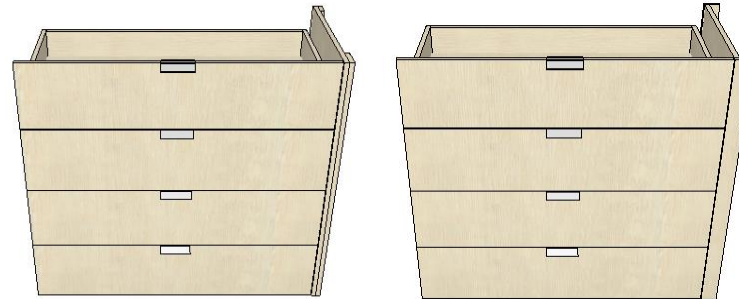

**c/ Afastador
Direito**

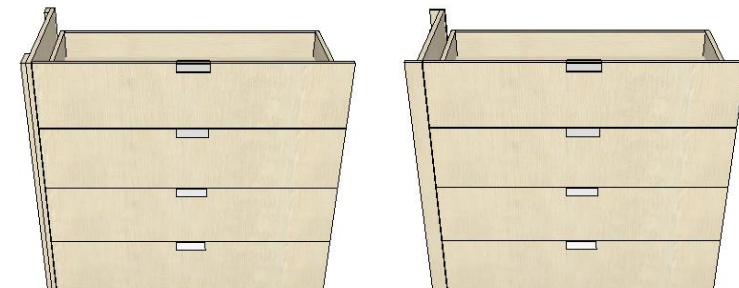

**c/ Afastador
Esquerdo**



Modulação - Dormitórios

Agregados - Gavetas

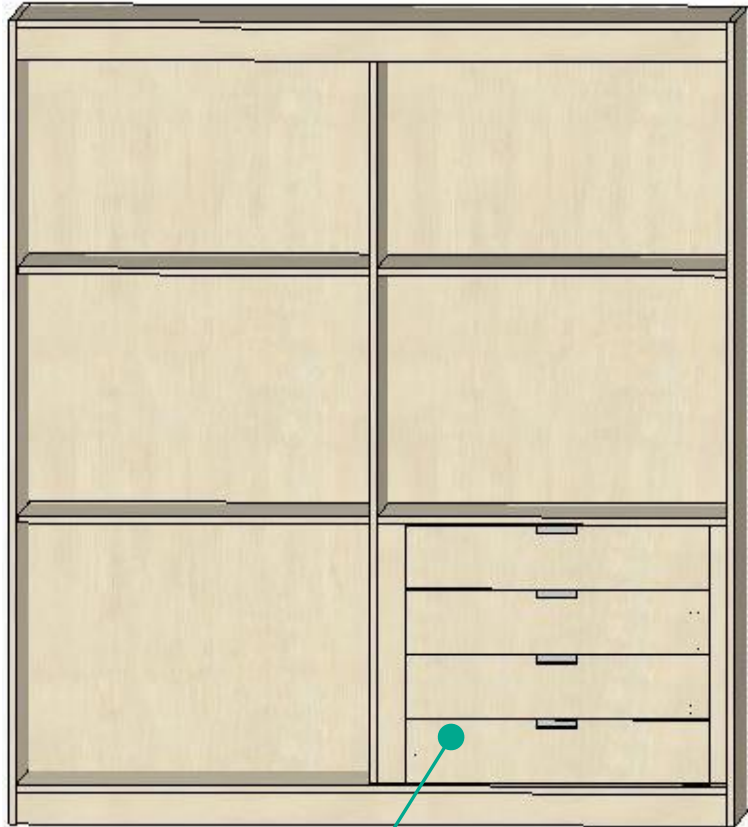

Gavetas internas com Afastadores

A dimensão do afastador e a folga das gavetas pode ser definida através do **Configurador de Dimensões**.



c/ Afastadores Superior Frontal e Traseiro



Apenas c/ Afastador Direito ou Esquerdo, Sem Afastadores

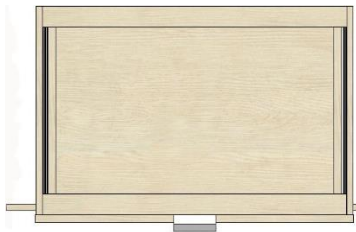
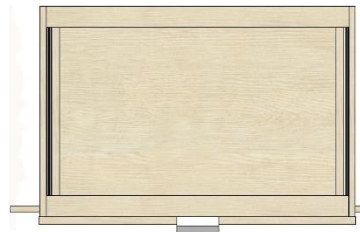

Vista superior



Modulação - Dormitórios

Agregados – Gavetas

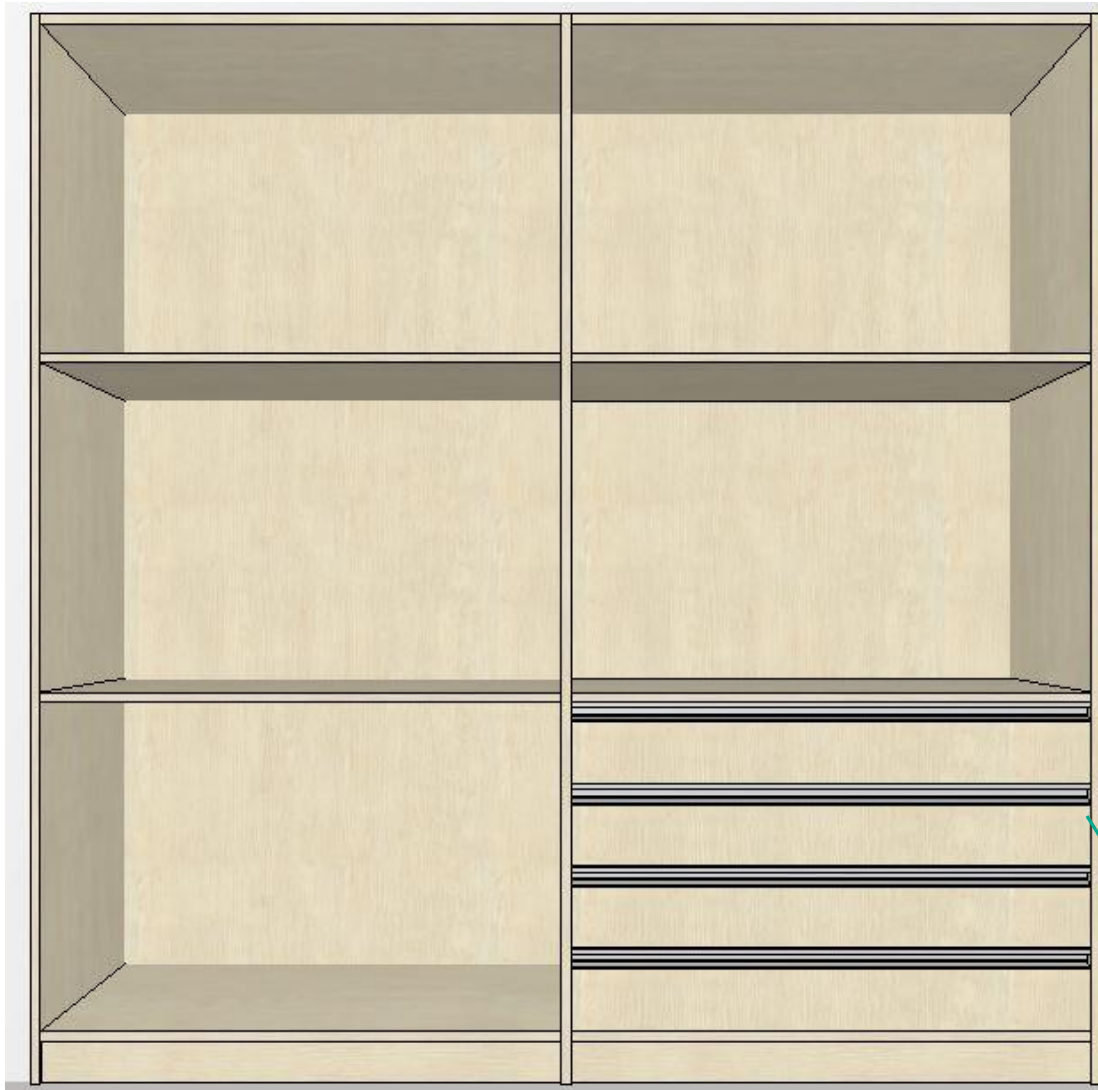

● Gavetas embutidas



Modulação - Dormitórios

Agregados – Gavetas



Sapateiras

**Somente Gavetas
Internas**



Modulação - Dormitórios

Agregados - Gavetas

Configurador de Dimensões

Configuração Padrão

Promob

- Medidas de Inserção
- Montagem Geral
- Cozinhas
- Banheiros
- Dormitórios
 - Engenharia
 - Estrutura
 - Folgas
 - Ajustes Cantos
 - Gavetas
 - Gavetas Telescópicas
 - Gavetas Invisíveis
 - Gavetas Blum
 - Gavetas Hafele
 - Gavetas Wurth
 - Gavetas EGW/TN
 - Afastador**
 - Esposuras
 - Fitas de Borda
 - Escritórios
 - Salas
 - Composições
 - Painéis / Tampus / Tamburatos
 - Ferragens e Fixadores

Afastador
Perspectiva Frontal

Montante 1 Montante 2 Montante 3 Montante 4

Vista Superior

Sim Sim Sim

Dormitórios\Afastador Gavetas Internas

A - Modelo de Afastador Gavetas Internas	Montante
B - Espessura Afastador	15
C - Espessura Travessa Afastador	15
D - Dimensão Travessa Afastador Frontal	70
E - Dimensão Travessa Afastador Traseira	50
F - Largura Afastador Gaveteiros	50
G - Dimensão Travessa Inferior Gaveteiro	70
G - Dimensão Travessa Superior Gaveteiro	70
H - Dimensão Travessa Lateral Direita Gaveteiro	50
H - Dimensão Travessa Lateral Esquerda Gaveteiro	50
I - Afastamento Frontal Travessa Afastador	40
J - Afastamento Frontal Travessa Superior Frontal	40

Aplicar nos itens selecionados

Aplicar nos itens existentes

Aplicar OK Cancelar



Modulação - Dormitórios

Agregados - Gavetas

Configurador de Dimensões

Configuração Padrão

Gavetas Telescópicas
Perspectiva Traseira

Sim **A**

Não **A**

Perspectiva Traseira **B**

Vista Lateral

Com Contra Frente

Sem Contra Frente

Vista Frontal

Ampliação Rasgo

01 02 03 04 05 06

Nenhum **E** Nenhum **D** Nenhum **E** Nenhum **D**

Rasgo **E** Rasgo **D**

Rasgo **E** Rasgo **D**

03 04 03 04

05 06

F1 F2
G
F = F1+F2

Dormitórios/Estruturas Gavetas Telescópicas

A - Contra Frente	SIM
B - Desconto Contra Frente	0
C - Desconto Traseira	0
D - Tipo de Rasgo da Contra Frente	Nenhum
E - Tipo de Rasgo da Traseira	Nenhum
F - Folga do Rasgo na Largura	0,5
G - Folga do Rasgo na Profundidade	0,5
H - Folga Lateral Fundo	10
I - Folga Traseira do Fundo	0
J - Folga Frontal do Fundo	0

Aplicar nos itens selecionados

Aplicar nos itens existentes

Aplicar OK Cancelar



Modulação - Dormitórios

Agregados - Sapateira

Configurador de Dimensões

Configuração Padrão

Sapateiras

Vista Lateral Corrediça Telescópica

Perspectiva Frontal Corrediça Invisível

Vista Lateral

Vista Lateral Com contra frente

Vista Traseira

Perspectiva Traseira

Vista Lateral Corrediça Telescópica c/ Travessas Laterais

Vista Superior

Vista Lateral Corrediça Invisível

*O atributo D considera a folga de frentes de Gavetas Internas.

Dormitórios/Estruturas Sapateiras

A - Altura Frente Sapateira	80
B - Altura Travessa Traseira	50
C - Afastamento Inferior	30
D - Afastamento Inferior Sapateira c/ Travessa Lateral	21.5
E - Altura Travessa Lateral	80

Dormitórios/Estruturas Sapateiras c/ Corrediça Invisível

F - Folga Inferior	32.5
G - Frente de Sapateira	SIM
H - Altura Frente Sapateira	140
I - Folga Superior	20
J - Contra Frente	SIM
K - Tipo de Rasgo da Contra Frente	Nenhum
L - Folga do Rasgo na Largura	0,5
M - Folga do Rasgo na Profundidade	0,5
N - Folga Frontal do Fundo	0
O - Folga Lateral Fundo	18,5

Aplicar nos itens selecionados

Aplicar nos itens existentes

Aplicar OK Cancelar



Modulação - Dormitórios

Agregados - Gavetas

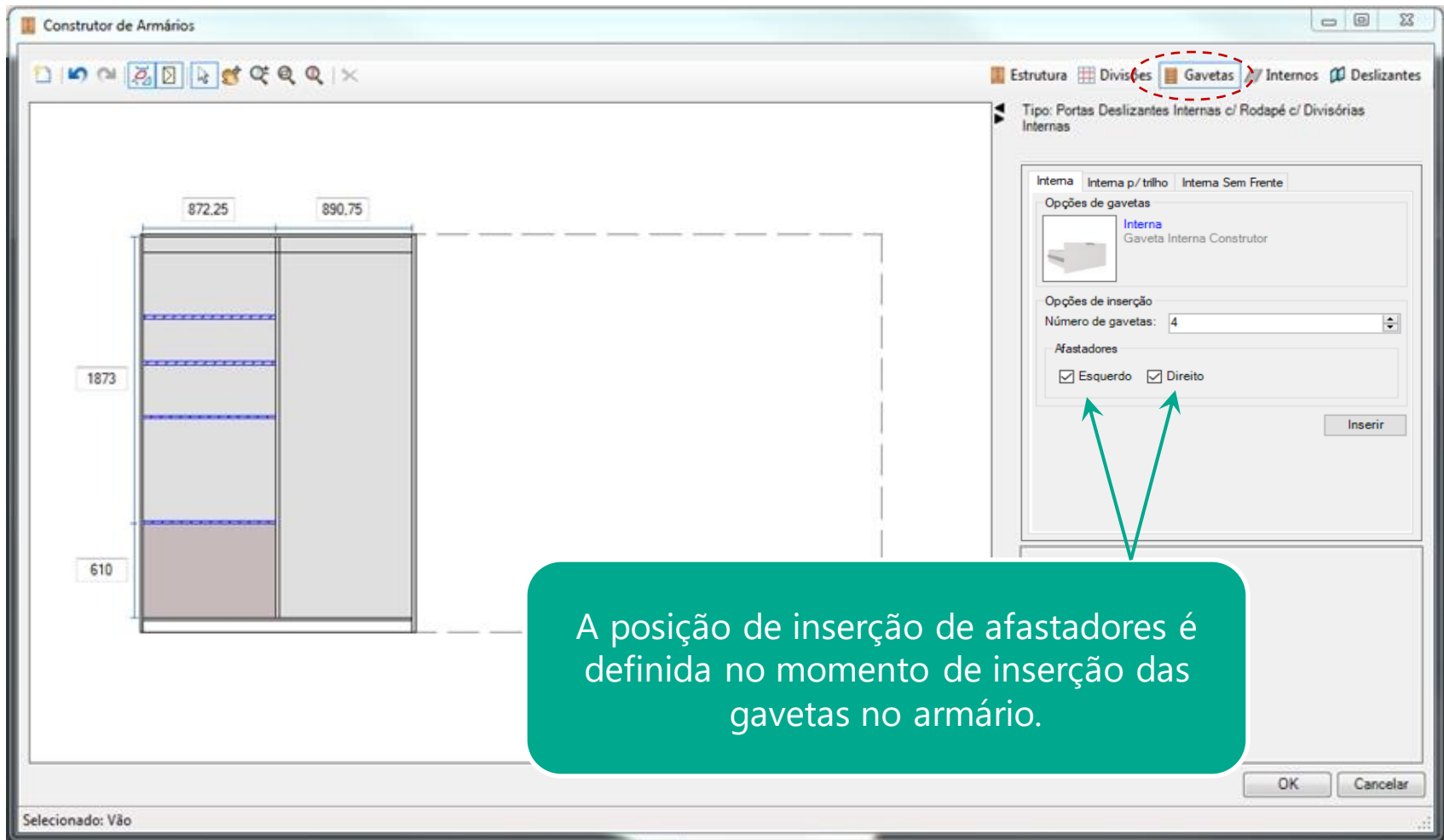

Modulação - Dormitórios

Agregados - Gavetas

Configurador de Dimensões

Configuração Padrão

Promob

- Medidas de Inserção
- Montagem Geral
- Cozinhas
- Banheiros
- Dormitórios
 - Engenharia
 - Espessuras
 - Fitas de Borda
 - Espessuras / Sobre Corte
 - Afastadores
 - Vertical Externo Canto Reto
 - Vertical Externo Canto Reto Armários
 - Vertical Interno Canto Reto Bancada
 - Vertical Interno Canto Reto Armários
 - Gavetas / Sapateiras**
 - Bases
 - Camas
 - Divisórias
 - Fundos
 - Laterais
 - Prateleiras
 - Sapateiras
 - Tampos
 - Vistas
 - Travessas
 - Contra Frente Gavetas
 - Portas Cegas
 - Rodapés
 - Escritórios
 - Salas
 - Composições
 - Painéis / Tampos / Tamburatos
 - Ferragens e Fixadores

Fitas de Borda
Perspectiva Frontal
Gavetas

Afastadores Internos

Afastadores Internos Lat.

Afastadores Internos Trav.

Afastadores Internos Vert.

Dormitórios\Afastadores Internos Frontais / Traseiros Armários

Dormitórios\Afastadores Internos Laterais Armários

Dormitórios\Afastadores Internos Travessas

Dormitórios\Afastadores Internos Verticais

A - Face Superior	NAO	▼
B - Face Inferior	NAO	▼
C - Face Frontal	SIM	▼
D - Face Traseira	SIM	▼

Aplicar nos itens selecionados

Aplicar nos itens existentes

Aplicar OK Cancelar



Linha Escritório

Modulação - Escritório

- Disponíveis mesas de canto, retas, de reunião e conexões de mesas, módulos auxiliares de CPU e aparadores e divisórias para mesas. Os armários devem ser construídos pelo **Construtor de Armários**.
- Disponíveis opções de módulos com ou sem rodapé.

Modulação - Escritório

Mesas

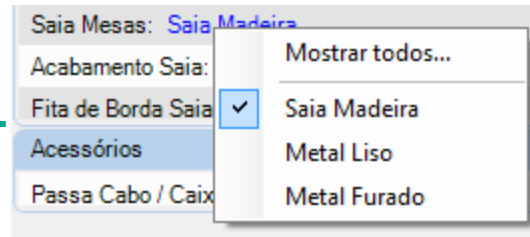
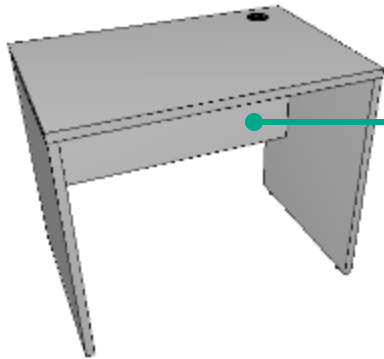

- Medidas de profundidade e altura podem ser alteradas através do **Configurador de Dimensões**.

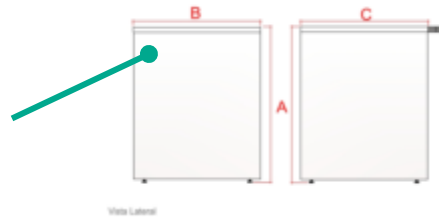

- O tipo de saia utilizada pode ser alterada através dos modelos e configurada pelo **Configurador de Dimensões**.

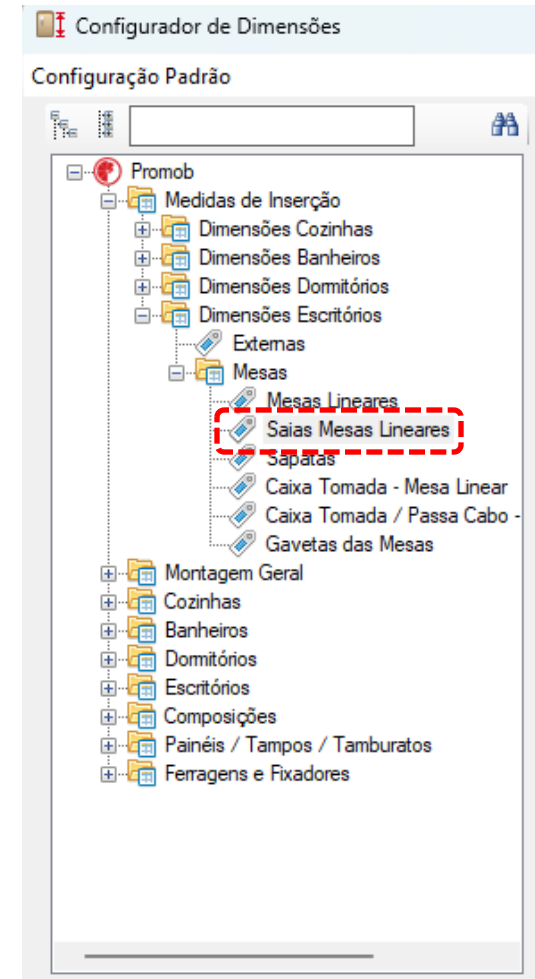
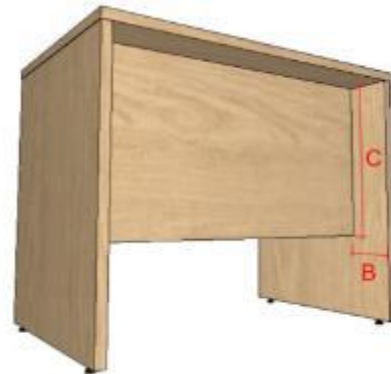
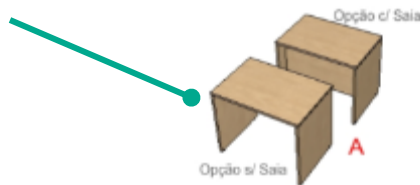

Modulação - Escritório

Mesas

- Posições dos passa-cabos podem ser definidas através do **Configurador de Dimensões**.

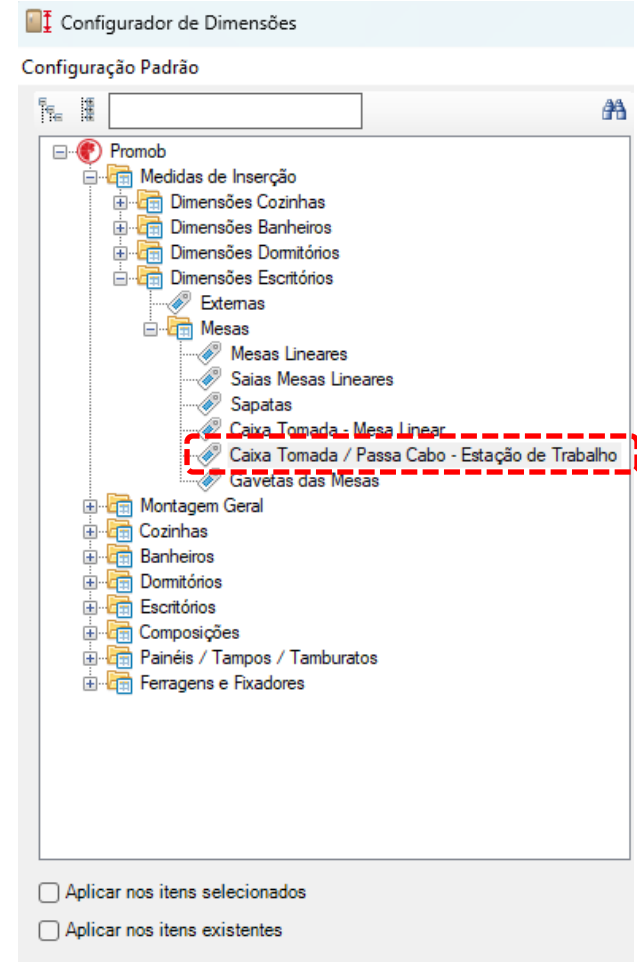
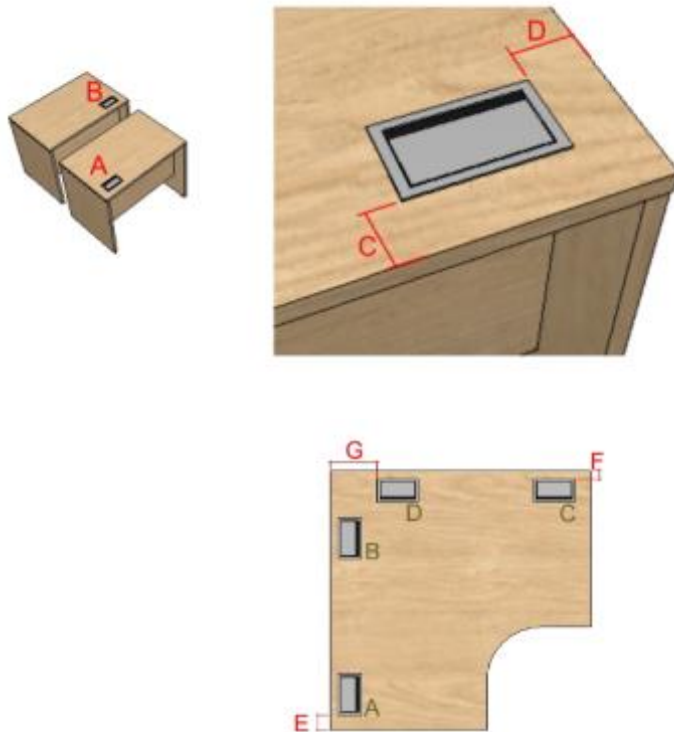

Modulação - Escritório

Mesas

Configurador de Dimensões

Configuração Padrão

Promob

- Medidas de Inserção
- Montagem Geral
- Cozinhas
- Banheiros
- Domitórios
- Escritórios
 - Engenharia
 - Estruturas
 - Inferiores
 - Superiores
 - Armários
 - Mesas
 - Caixas de Tomadas - Dimensões**
 - Mesas Redondas Recorte
 - Afastamento Pés Painel - Mesas de Reunião
 - Profundidades Pés Metálicos
 - Aparadores
 - Divisórias
 - Ferragens Escritórios
 - Folgas
 - Gavetas
 - Espessuras
 - Fitas de Bordas
 - Composições
 - Painéis / Tapos / Tamburatos
 - Ferragens e Fixadores

Caixa de Tomadas
Perspectiva Frontal
Mesa Linear

Vista Superior

Titulos
Perspectiva Frontal
Mesa Reunião

Vista Superior

Escritórios\Caixa de Tomada Mesas

A - Largura Vão Caixa Tomada	160
B - Profundidade Vão Caixa Tomada	90

Escritórios\Estruturas Mesas Reunião

C - Largura Vão Caixa Tomada - Reunião	280
D - Profundidade Vão Caixa Tomada	150

Aplicar nos itens selecionados

Aplicar nos itens existentes

Aplicar OK Cancelar

- Posições dos passa-cabos podem ser definidas através do **Configurador de Dimensões**.



Modulação - Escritório

Mesas

- Tipos de pés de mesas podem ser definidos através da aba **Modelos**.

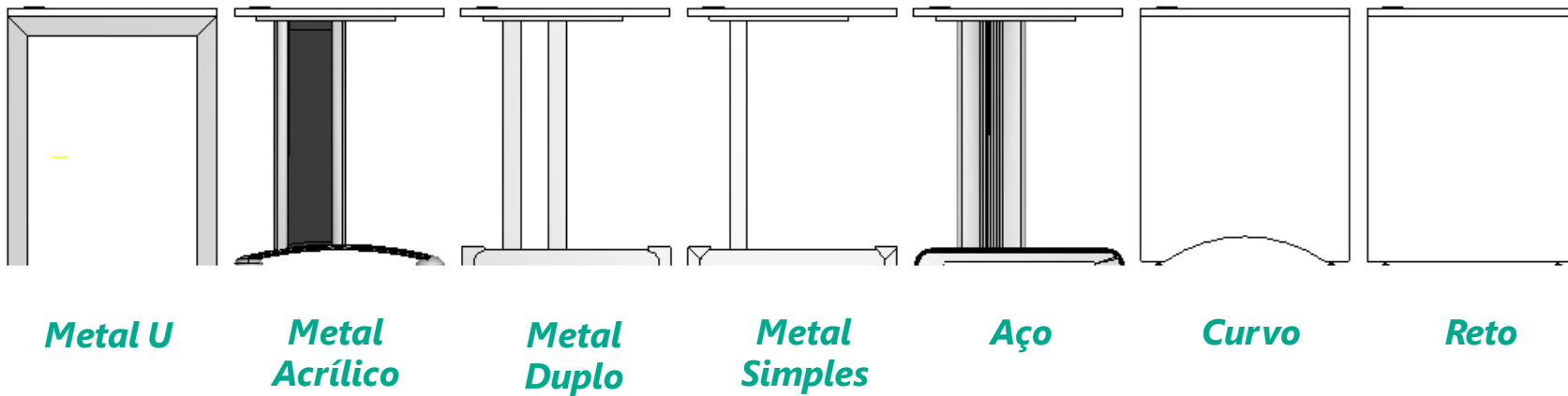

Modulação - Escritório

Mesas

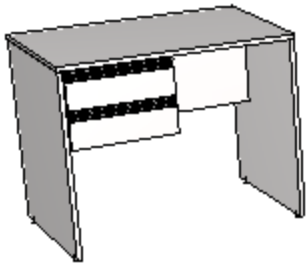

Reta Linear

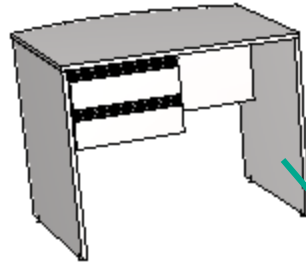

Atendimento Linear

Dimensões Externas		
	Mínimo	Máximo
Largura	400	2700
Altura	400	1400
Profundidade	300	1200

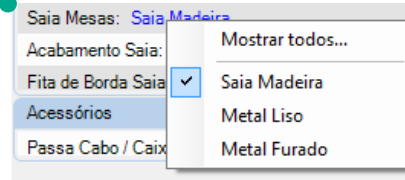

- Medidas de profundidade e altura podem ser alteradas através do **Configurador de Dimensões**.

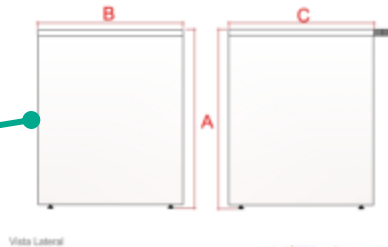

- O tipo de saia utilizada pode ser alterada através dos modelos e configurada pelo **Configurador de Dimensões**.

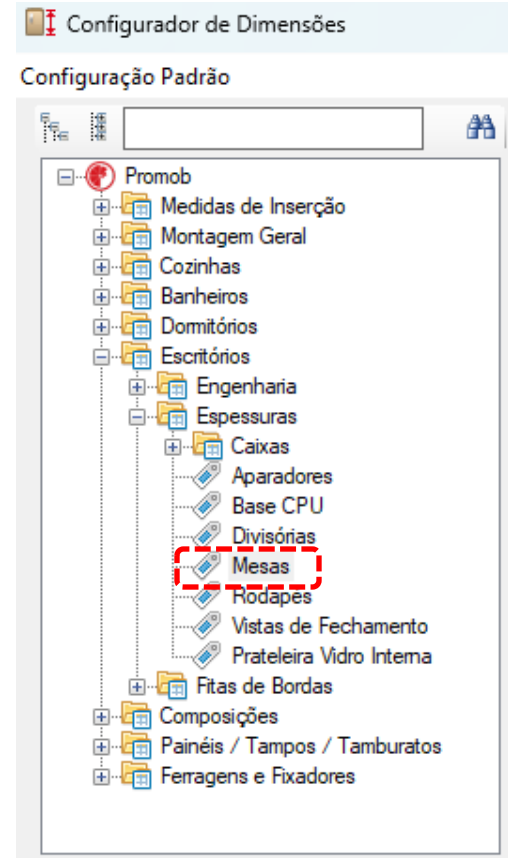
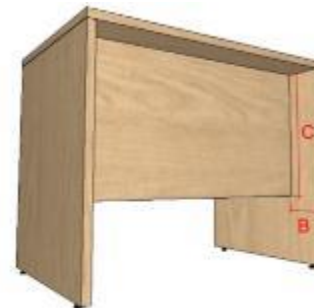
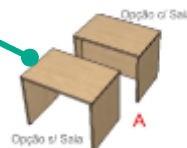

Modulação - Escritório

Mesas



L Triangular

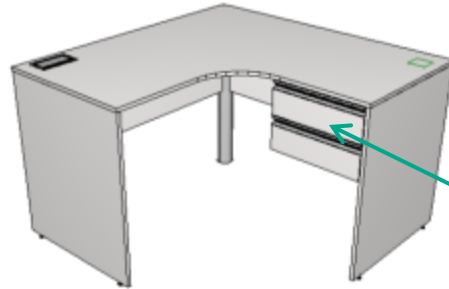

L

Dimensões Externas		
	Mínimo	Máximo
Largura	1000	1800
Altura	400	1500
Profundidade	1000	1800

- Medidas de A e B podem ser editadas nas propriedades do módulo durante o projeto.

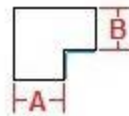

- Para as gavetas agregadas na mesa possuímos dois modelos de gavetas: os de 2 e 3 gavetas agregadas na direita e na esquerda.

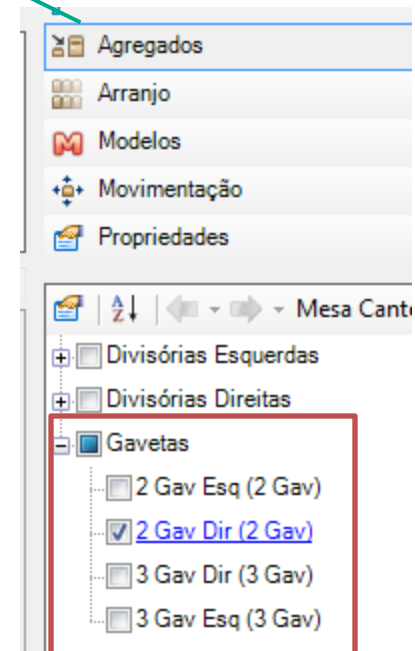

Modulação - Escritório

Mesas

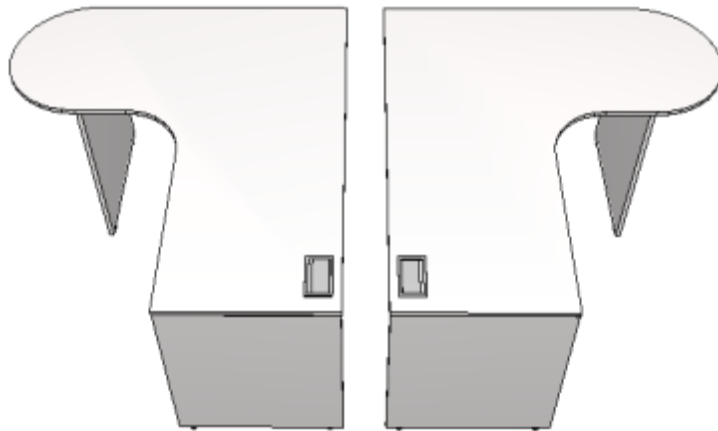

L Peninsular Esq.

L Peninsular Dir.

Dimensões Externas		
	Mínimo	Máximo
Largura	850	2400
Altura	400	1500
Profundidade	850	1800

- Medidas de A e B podem ser editadas nas propriedades do módulo durante o projeto

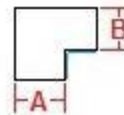

- Para as gavetas agregadas na mesa possuímos dois modelos de gavetas: os de 2 e 3 gavetas agregadas na direita e na esquerda.

Modulação - Escritório

Mesas – Mesas de Reunião



Redonda

Dimensões Externas		
	Mínimo	Máximo
Largura	500	1800
Altura	400	1500
Profundidade	500	1800

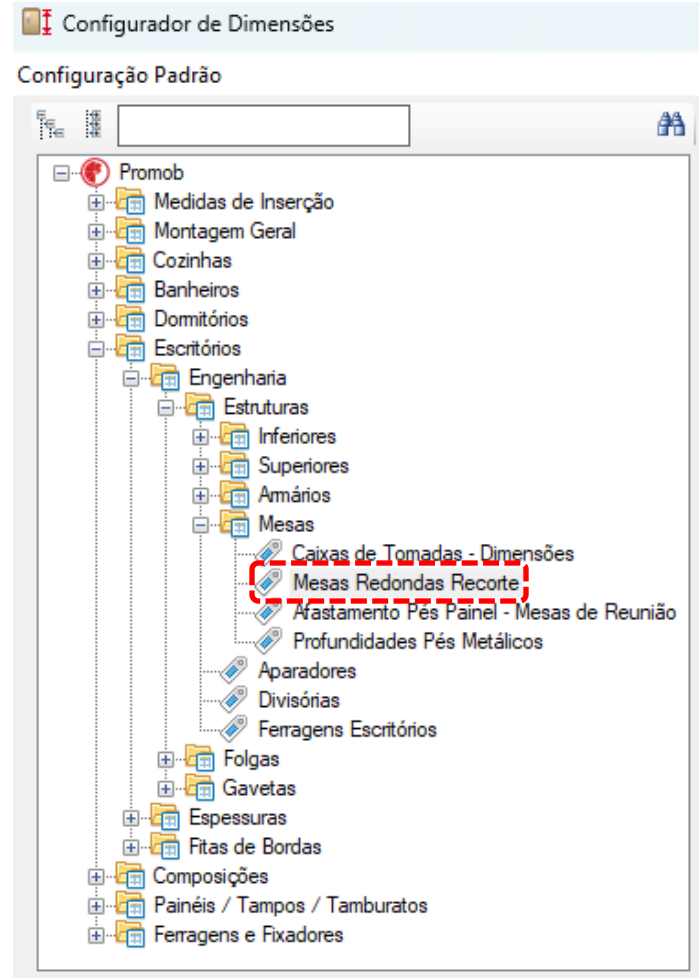

Modulação - Escritório

Mesas – Mesas de Reunião



Reunião Reta

Dimensões Externas		
	Mínimo	Máximo
Largura	400	2700
Altura	400	1500
Profundidade	400	1800

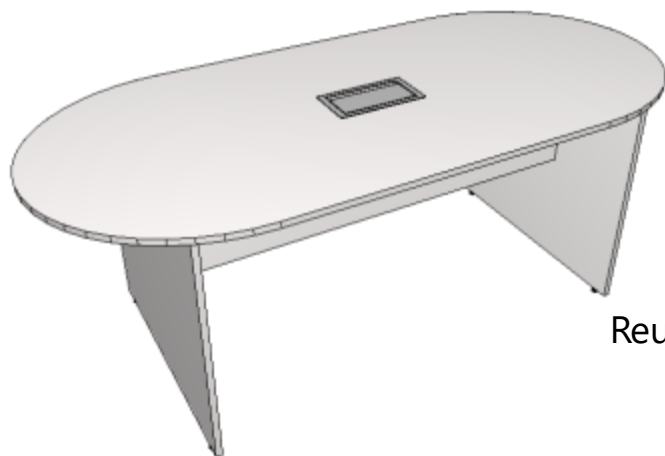

Reunião Oval

Dimensões Externas		
	Mínimo	Máximo
Largura	400	2700
Altura	400	1500
Profundidade	400	1800

Modulação - Escritório

Mesas – Mesas de Reunião

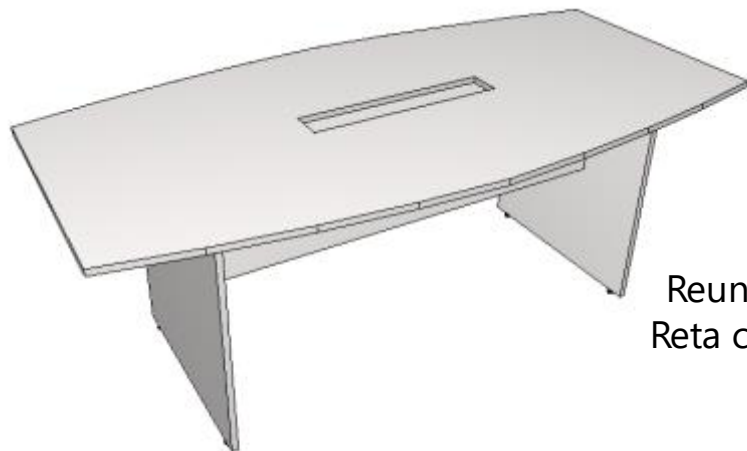

Reunião Oval
Reta c/ Recorte

Dimensões Externas		
	Mínimo	Máximo
Largura	400	2700
Altura	400	1500
Profundidade	400	1800

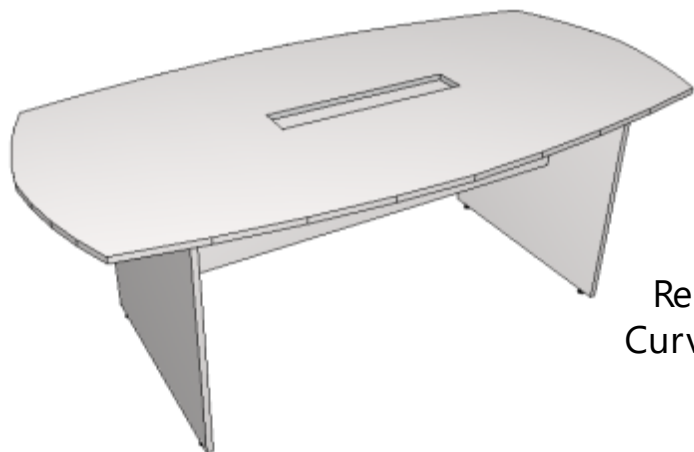

Reunião Oval
Curva c/ Recorte

Dimensões Externas		
	Mínimo	Máximo
Largura	400	2700
Altura	400	1500
Profundidade	400	1800

Modulação - Escritório

Mesas – Mesas de Reunião

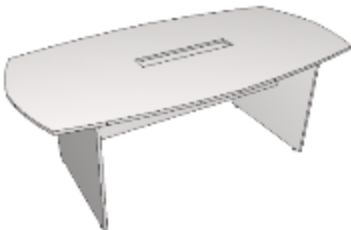

Mesas de Reunião com Caixa de Tomada ou Recorte Central

Basta seleccionar o módulo no ambiente, dar **2 cliques no tampo**, acessar a aba **Agregados** e escolher entre caixa de tomadas, recorte ou desmarcar para não utilizar nenhuma das opções.

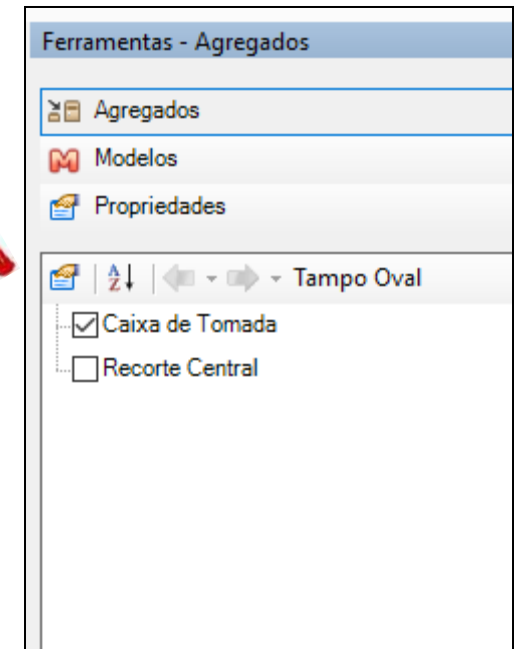

Modulação - Escritório

Mesas – Conexões

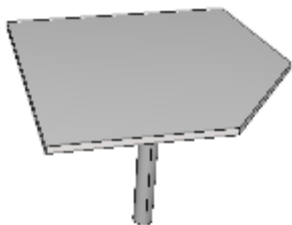

45°



90°

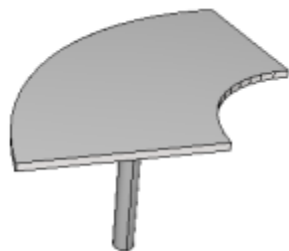

Curvo

Dimensões Externas		
	Mínimo	Máximo
Largura	400	2700
Altura	400	1500
Profundidade	400	1800

Dimensões Externas		
	Mínimo	Máximo
Largura	400	2700
Altura	400	1500
Profundidade	400	1800

Dimensões Externas		
	Mínimo	Máximo
Largura	400	2700
Altura	400	1500
Profundidade	400	1800

Modulação - Escritório

Mesas – Conexões



Quadrada

Dimensões Externas		
	Mínimo	Máximo
Largura	400	2700
Altura	400	1500
Profundidade	400	1800



Triangular

Dimensões Externas		
	Mínimo	Máximo
Largura	400	2700
Altura	400	1500
Profundidade	400	1800

Modulação - Escritório

Módulos – Volantes



CPU

Dimensões Externas		
	Mínimo	Máximo
Largura	150	2700
Profundidade	300	1800



CPU Curva

Dimensões Externas		
	Mínimo	Máximo
Largura	150	2700
Altura	130	500
Profundidade	300	1800



CPU c/ Nicho

Dimensões Externas		
	Mínimo	Máximo
Largura	150	2700
Altura	250	500
Profundidade	300	1800

Modulação - Escritório

Módulos – Volantes



CPU c/ Nicho

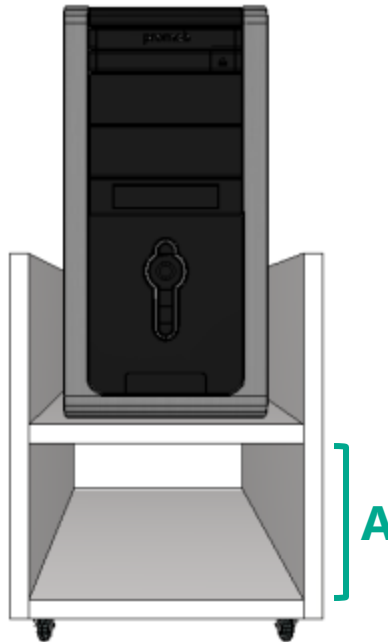

Ferramentas - Propriedades

- Agregados
- Arranjo
- Modelos
- Movimentação
- Propriedades

Avançado

Módulo | Materiais

Cotas

Afastamento Piso	38
Cota Anterior	2221.5
Cota Inferior	2482.06
Cota Posterior	2478.5
Cota Superior	-3032.06

Dimensões

Largura	300
Altura	350
Profundidade	550
Escalar	Não

Imagem

Medida da Altura do Nicho da CPU - A 150

etc Outras

Camada Escritório

Modulação - Escritório

Módulos - Aparadores



Simple

Dimensões Externas		
	Mínimo	Máximo
Largura	200	2700
Altura	400	1500
Profundidade	200	1800



c/ Prateleira

Dimensões Externas		
	Mínimo	Máximo
Largura	200	2700
Altura	400	1500
Profundidade	200	1800

- A altura do nicho pode ser definida através da aba **Propriedades**, como exemplificado no próximo slide.

Modulação - Escritório

Módulos - Aparadores

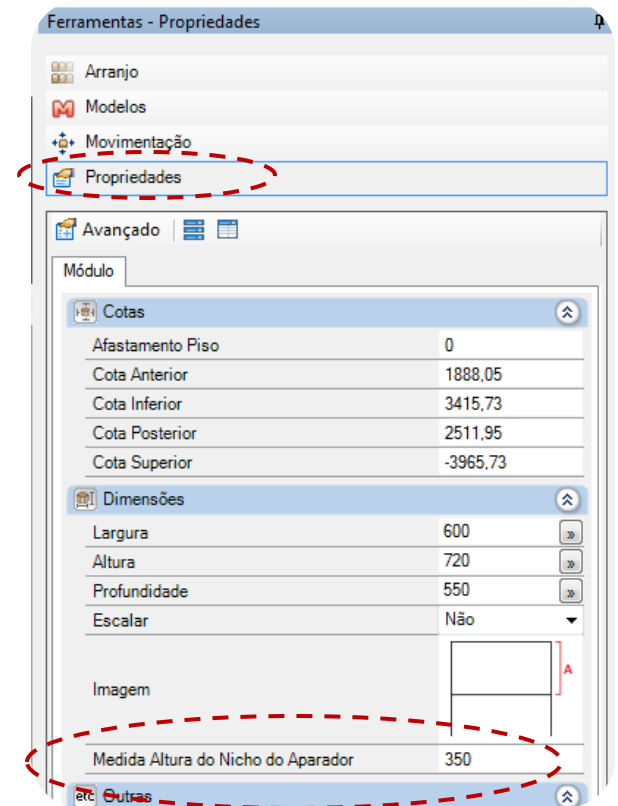
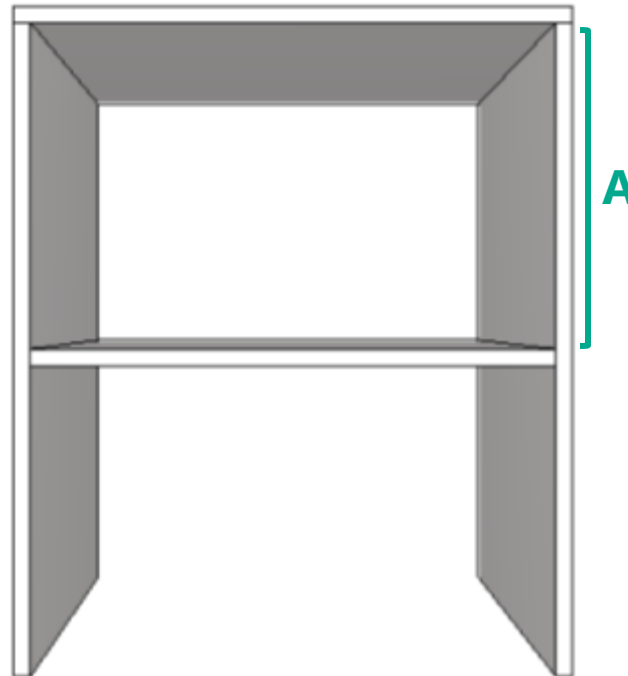

Modulação - Escritório

Divisórias - Mesas

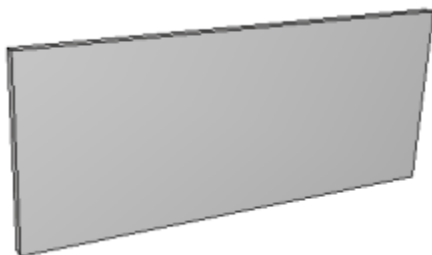

Madeira Reta

Dimensões Externas		
	Mínimo	Máximo
Largura	500	2700
Altura	250	1800

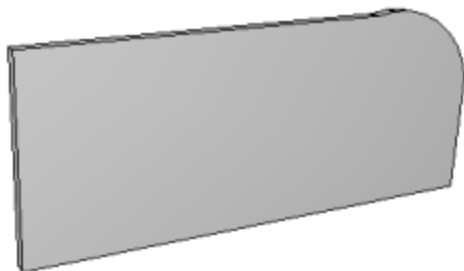

Madeira Boleada

Dimensões Externas		
	Mínimo	Máximo
Largura	500	2700
Altura	350	450

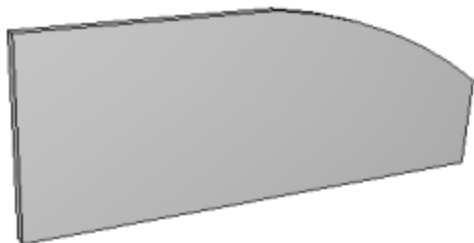

Madeira Curva

Dimensões Externas		
	Mínimo	Máximo
Largura	500	2700
Altura	250	1800

- Altura e largura das divisórias são definidas pela aba **Propriedades** (no ambiente).

Modulação - Escritório

Divisórias - Mesas

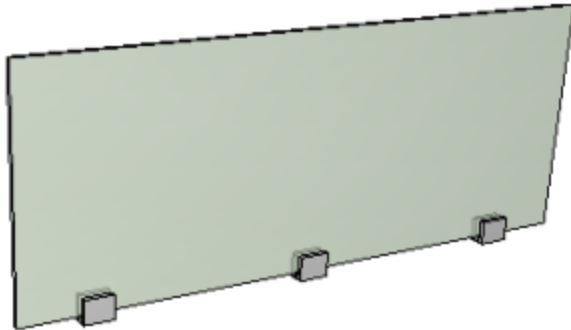

Vidro

Dimensões Externas		
	Mínimo	Máximo
Largura	500	2700
Altura	250	1800

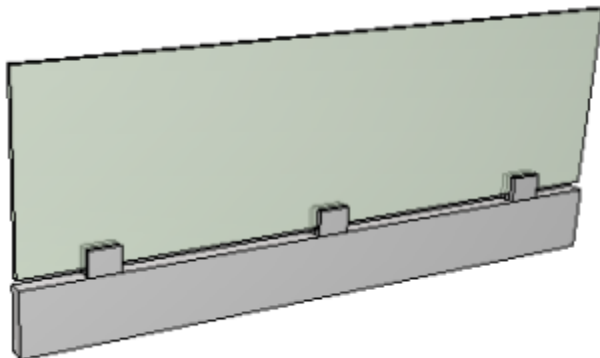

Madeira c/
Vidro

Dimensões Externas		
	Mínimo	Máximo
Largura	500	2700
Altura	250	1800

- Altura e largura das divisórias são definidas pela aba **Propriedades** (no ambiente).

Modulação - Escritório

Divisórias - Mesas

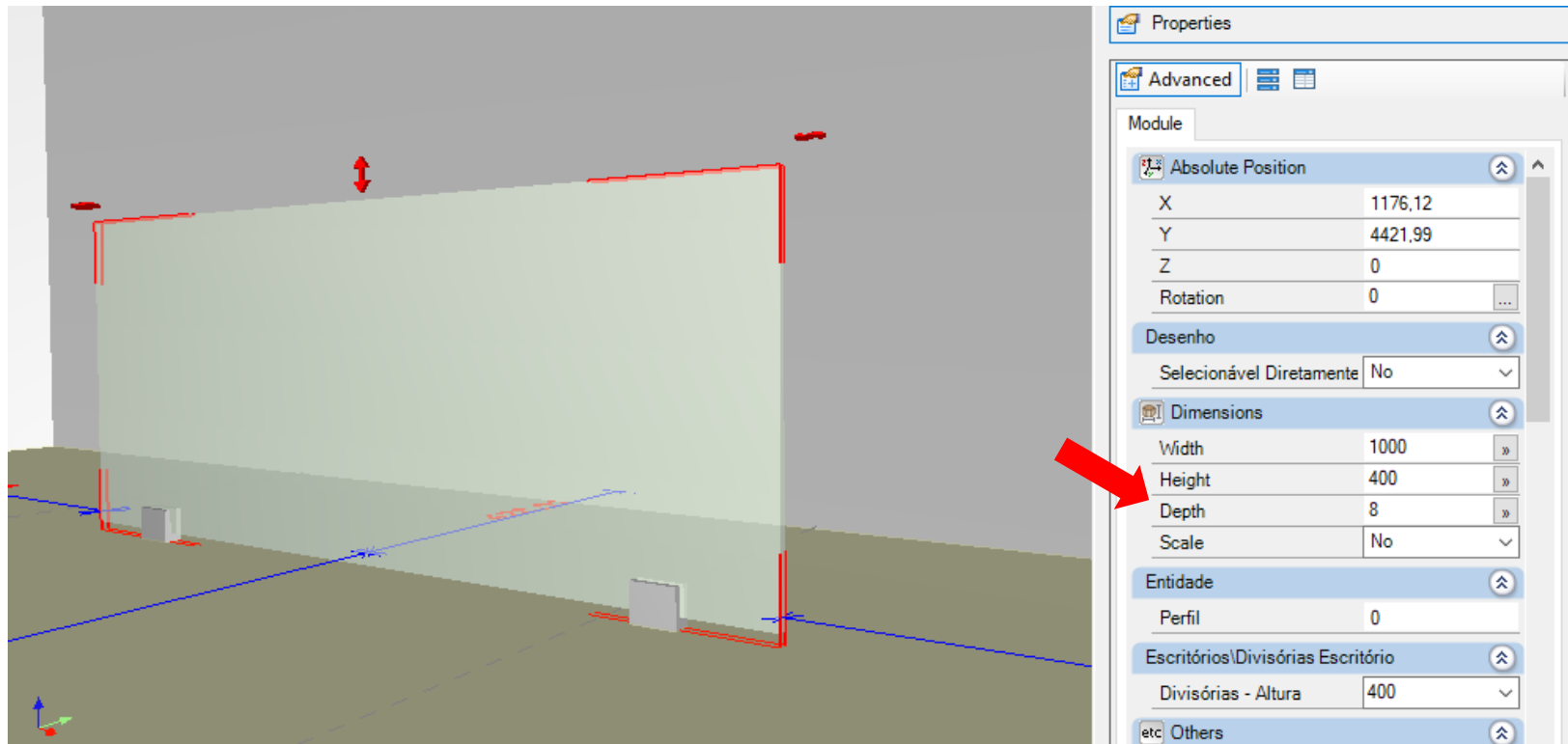

- A altura default das divisórias é 400mm, podendo ser alterada através do campo **Altura**. A largura default é 1000mm e sua edição também está disponível na aba **Propriedades**.

Construtor de Armários - Escritório

- Deve ser utilizado para criar armários e balcões de escritórios.
- Armários construídos através do construtor respeitarão as configurações definidas no Configurator de Dimensões.
- O conceito de construção de armários é exatamente o mesmo abordado anteriormente na construção de balcões de cozinhas.

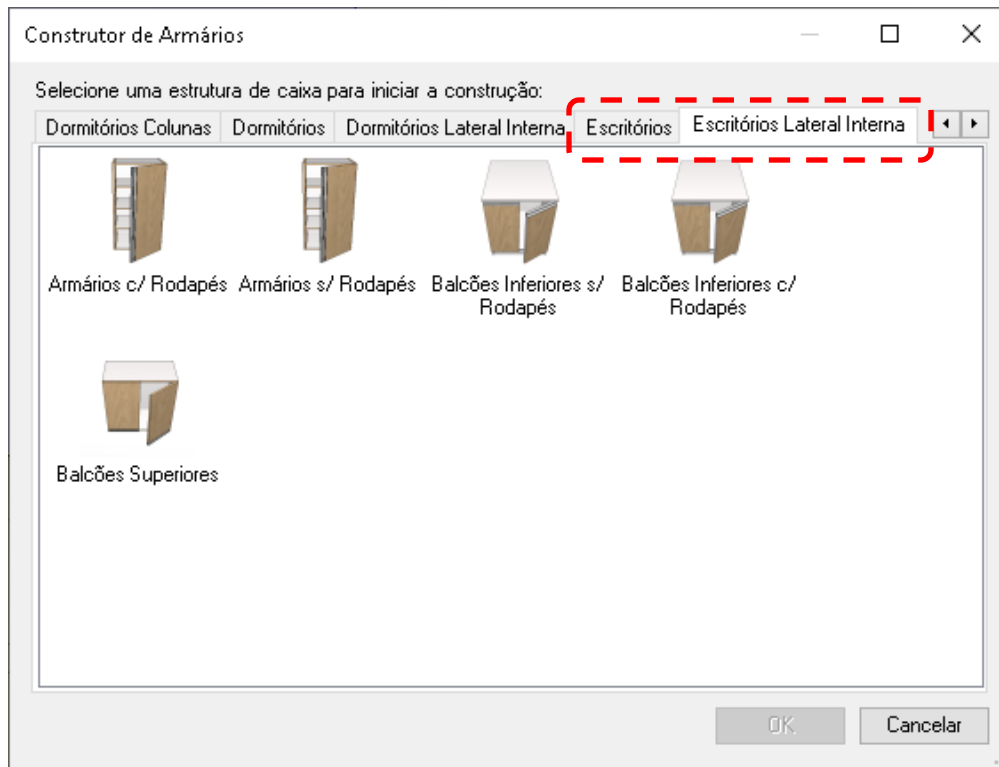

- Ao acessar o Construtor de Armários são exibidas as estruturas de caixas disponíveis em seu sistema.

Construtor de Armários - Escritório

Tipos de Divisórias:

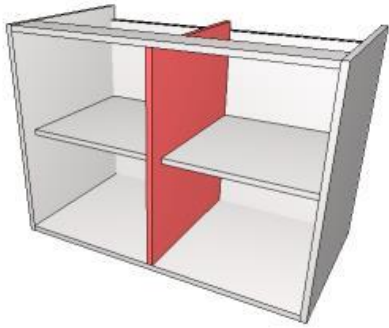

Não divide Fundo s/ Recuo Front

- Não divide o fundo.
- Alinhada com a frente do módulo.

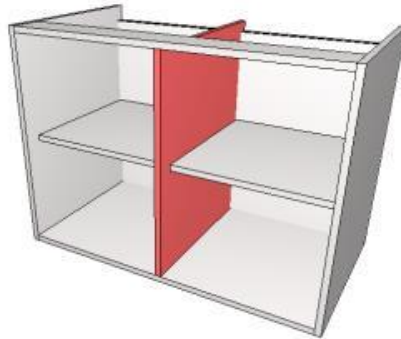

Divide o fundo s/ Recuo Front

- Divide o fundo.
- Alinhada com a frente do módulo.

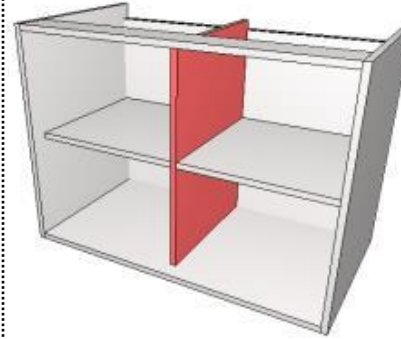

Não divide o fundo c/ Recuo Front

- Não divide o fundo.
- Recuada na frente do módulo (alinhada com as prateleiras).

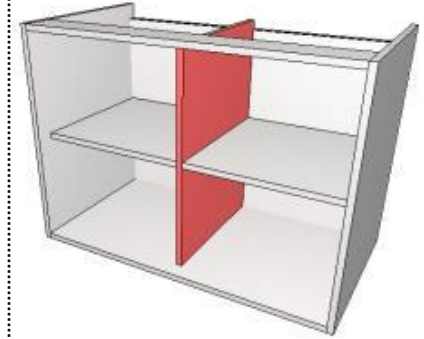

Divide o fundo c/ Recuo Front

- Divide o fundo.
- Recuada na frente do módulo (alinhada com as prateleiras).

Construtor de Armários - Escritório

Tipos de Divisórias:

Parcial

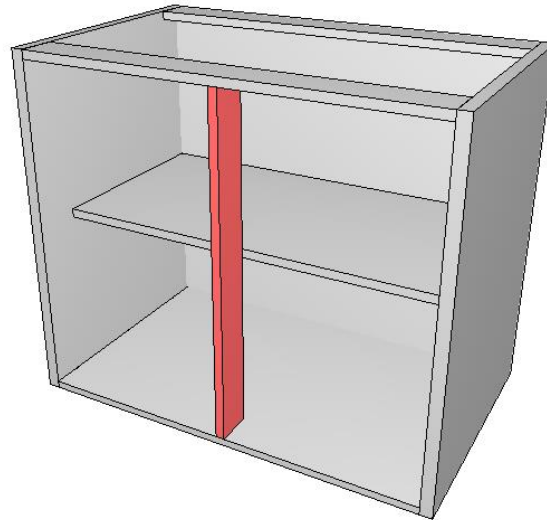

- Não divide o fundo.
- Alinhada com a frente do módulo.

Construtor de Armários - Escritório

Configurador de Dimensões

Configuração Padrão

Promob

- Medidas de Inserção
- Montagem Geral
- Cozinhas
- Banheiros
- Domitórios
- Escritórios
 - Engenharia
 - Estruturas
 - Inferiores
 - Montagem
 - Dimensões / Afastamentos**
 - Superiores
 - Armários
 - Mesas
 - Aparadores
 - Divisórias
 - Ferragens Escritórios
 - Folgas
 - Gavetas
 - Espessuras
 - Pitas de Bordas
 - Composições
 - Painéis / Tampo / Tamburatos
 - Ferragens e Fixadores

Dimensões / Afastamentos

Vista Lateral

Fundo

Base

Vista Superior

Vista Lateral Lateral

Divisória

Prateleira

Gavetas Externas

Gavetas Internas

Descrição	Valor	Unidade
K - Afastamento Traseiro da Divisória Divide Fundo	0	mm
K - Afastamento Traseiro da Divisória Não Divide Fundo	0	mm
L - Afastamento Traseiro da Prateleira de Vidro	25,5	mm
L - Afastamento Traseiro da Prateleira Fixa Divide Fundo	25,5	mm
L - Afastamento Traseiro da Prateleira Fixa Não Divide Fundo	25,5	mm
L - Afastamento Traseiro da Prateleira Móvel	25,5	mm
M - Afastamento Traseiro Gaveta Externa	30	mm
N - Afastamento Traseiro Gaveta Interna	30	mm
O - Dimensão da Divisória Parcial	80	mm

Aplicar nos itens selecionados

Aplicar nos itens existentes

Aplicar OK Cancelar

Construtor de Armários - Escritório

Tipos de Prateleiras:

Móveis

c/ Recuo Front

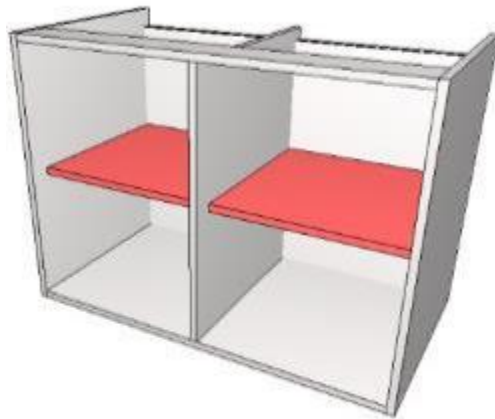

- Não divide o fundo.
- Recuada na frente do módulo.

s/ Recuo Front

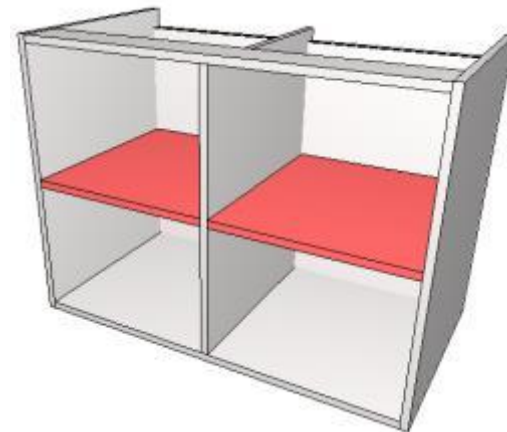

- Não divide o fundo.
- Alinhada com a frente do módulo.

Construtor de Armários - Escritório

Tipos de Prateleiras – **Fixas:**

Não Divide Fundo s/ Recuo Front

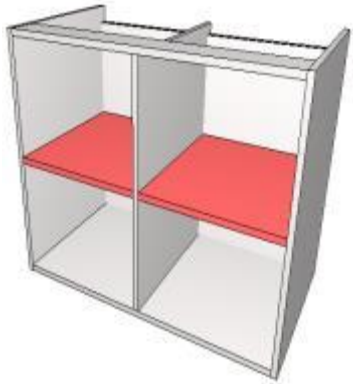

- Não divide o fundo.
- Alinhada com a frente do módulo.
- Mesma ferragem da caixa.

Não Divide Fundo c/ Recuo Front

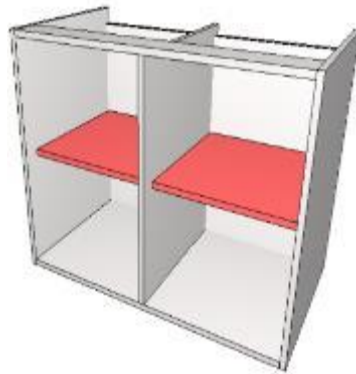

- Não divide o fundo.
- Recuada na frente do módulo.
- Mesma ferragem da caixa.

Divide Fundo s/ Recuo Front

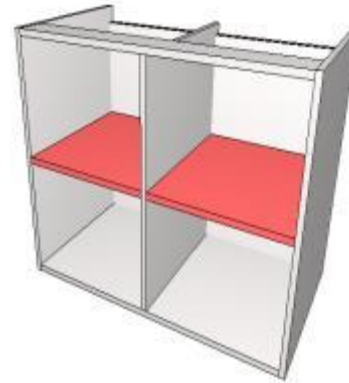

- Divide o fundo.
- Alinhada com a frente do módulo.
- Mesma ferragem da caixa.

Divide Fundo c/ Recuo Front

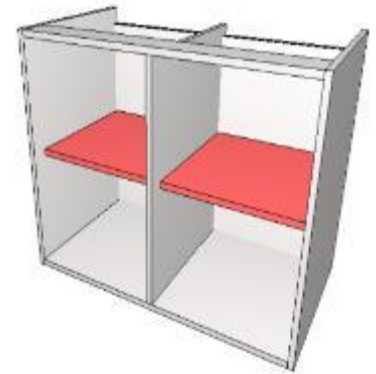

- Divide o fundo.
- Recuada na frente do módulo.
- Mesma ferragem da caixa.

Construtor de Armários - Escritório

Tipos de Prateleiras – **Fixas p/ Divisória**
Parcial:

Não Divide Fundo

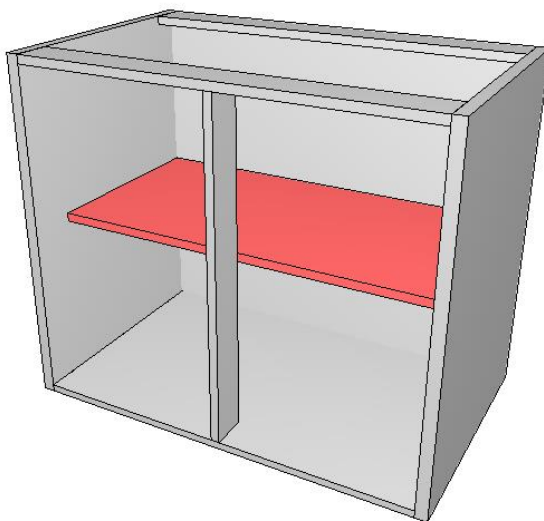

- Não divide o fundo.
- Recuada na frente do módulo.

Divide Fundo

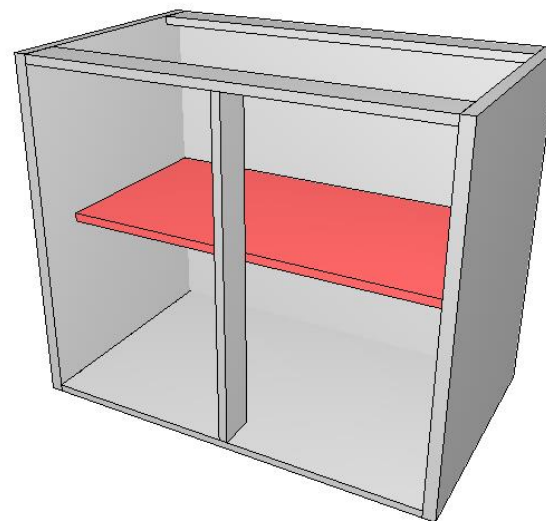

- Divide o fundo.
- Recuada na frente do módulo.

Construtor de Armários - Escritório

Tipos de Prateleiras – **Fixas p/ Divisória Parcial:**

Ao utilizar divisórias parciais é necessário selecionar a prateleira correspondente ao vão que será utilizada.

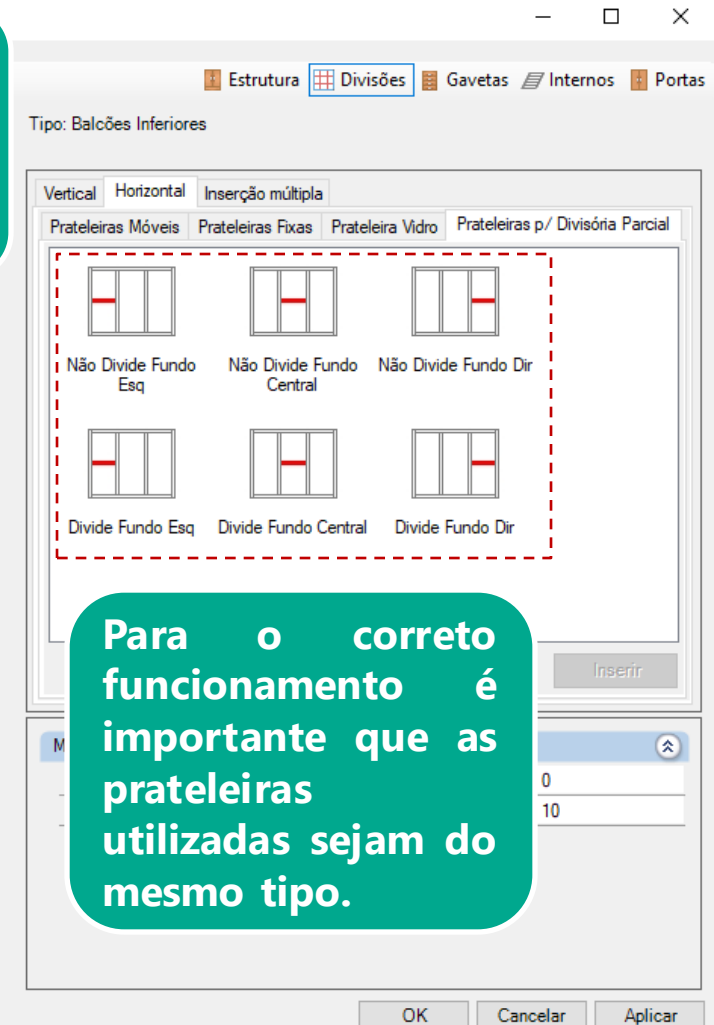
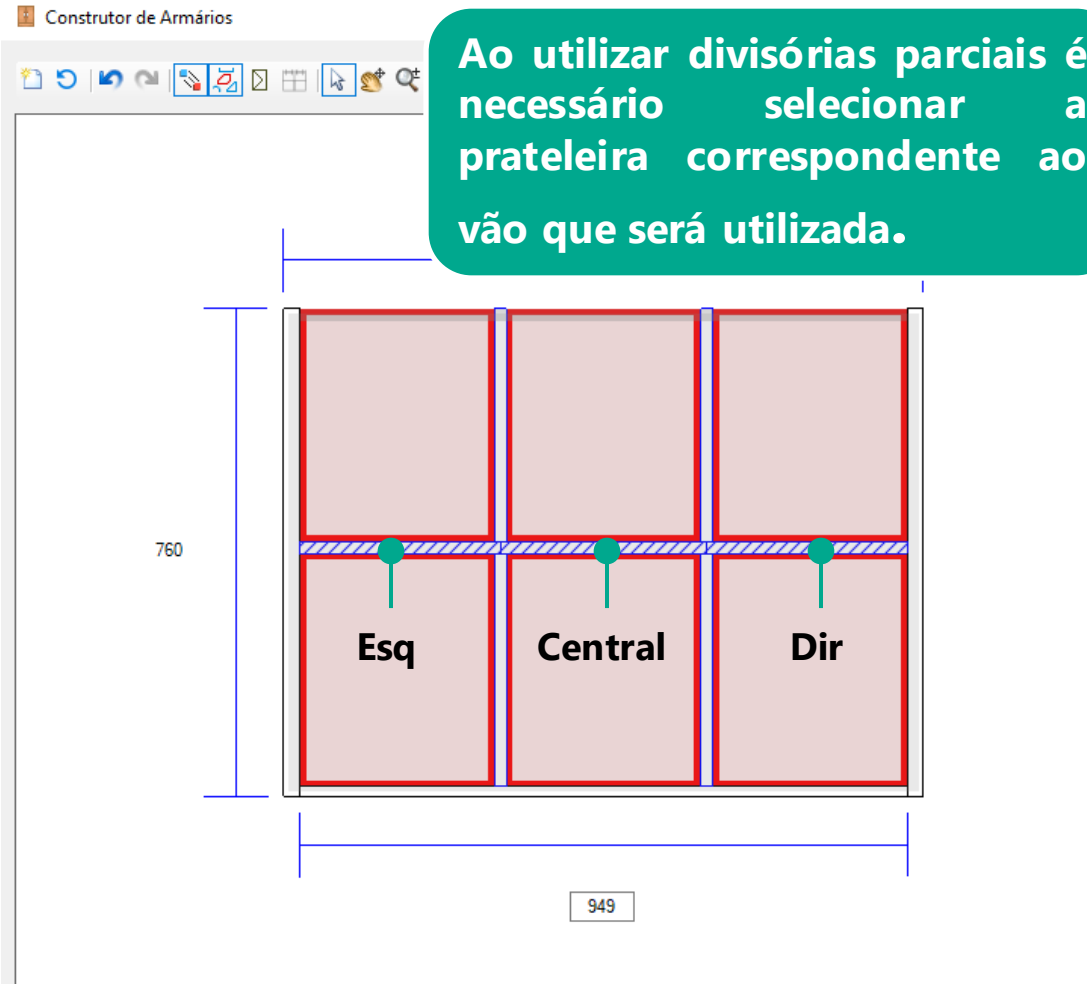

Para o correto funcionamento é importante que as prateleiras utilizadas sejam do mesmo tipo.

Construtor de Armários - Escritório

Tipos de Prateleiras:

Vidro

c/ Recuo Frontal



- Não divide o fundo.
- Recuada na frente do módulo.

s/ Recuo Frontal

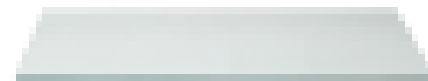

- Não divide o fundo.
- Alinhada com a frente do módulo.

Modulação - Escritório

Agregados - Gavetas



Gavetas Externas



Gavetas Externas
c/ porta-pasta



Gavetas Internas



Gavetas Embutidas

Construtor de Armários

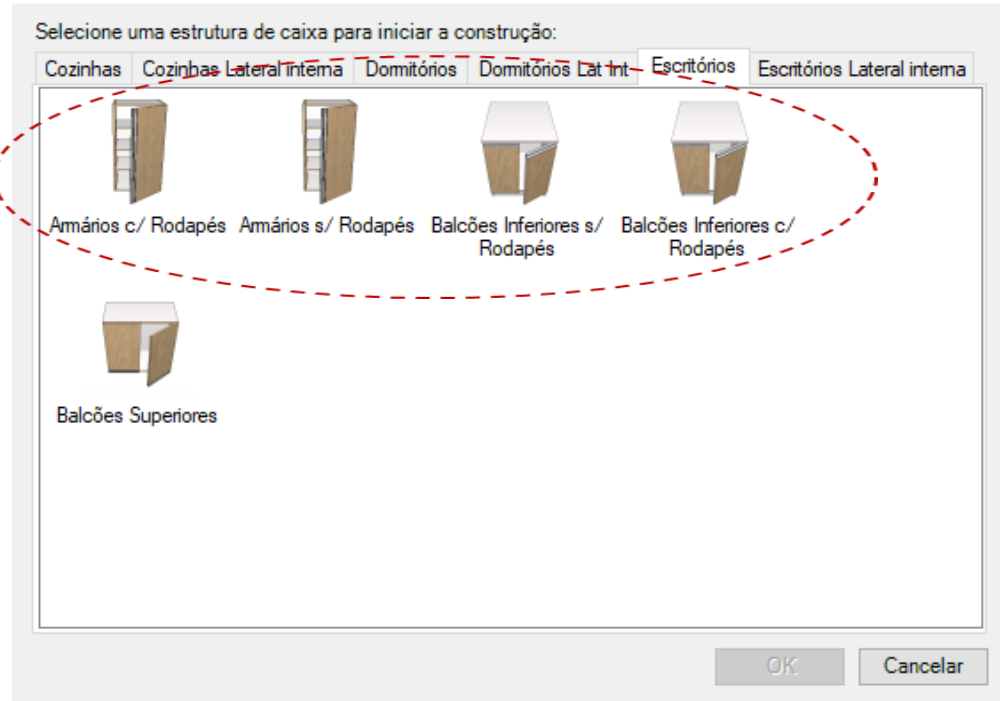

- As gavetas podem ser utilizadas nos armários e balcões inferiores.

Construtor de Armários – Escritórios

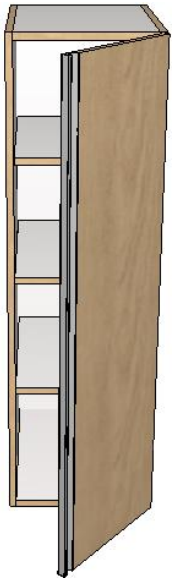

Armários c/ Rodapés

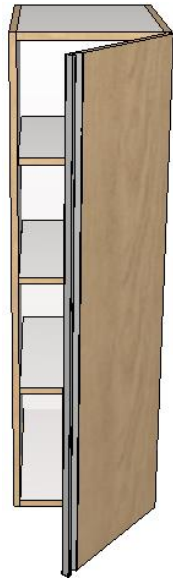

Armários s/ Rodapés

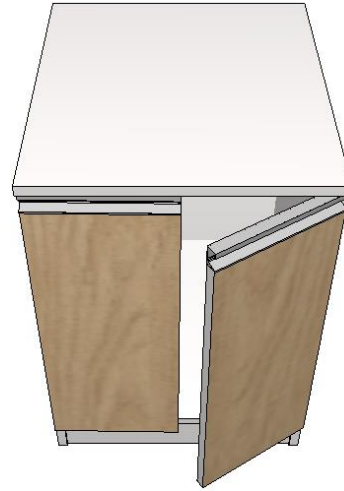

Balcões Inferiores c/
Rodapés

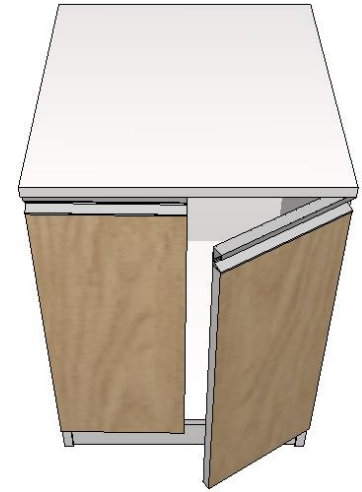

Balcões Inferiores s/
Rodapés

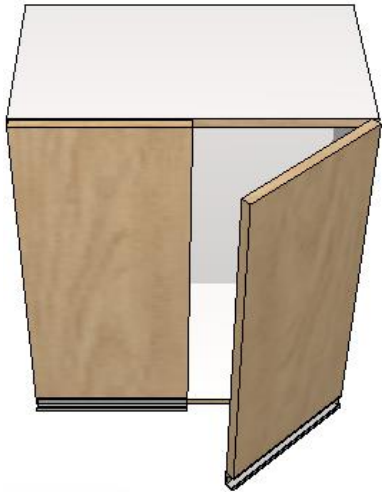

Balcões Superiores

Construtor de Armários – Escritórios Lateral Interna

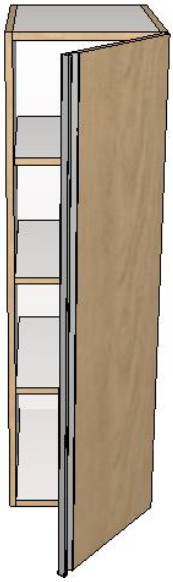

Armários c/ Rodapés

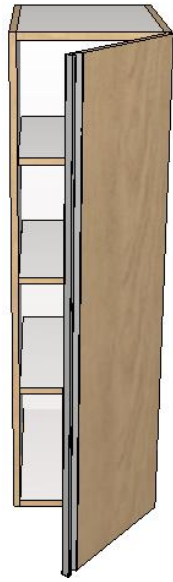

Armários s/ Rodapés

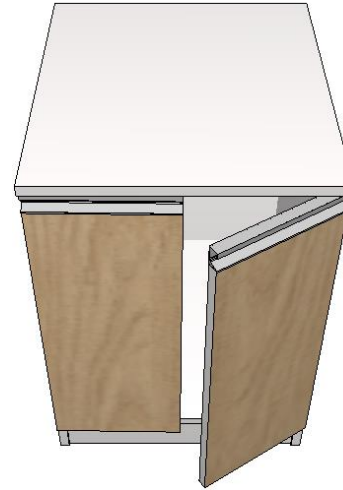

Balcões Inferiores s/
Rodapés

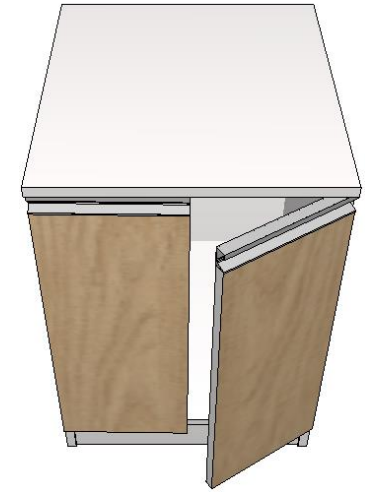

Balcões Inferiores c/
Rodapés

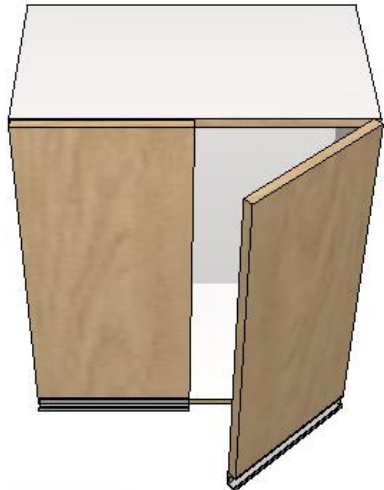

Balcões Superiores

Modulação - Escritório

Agregados - Gavetas

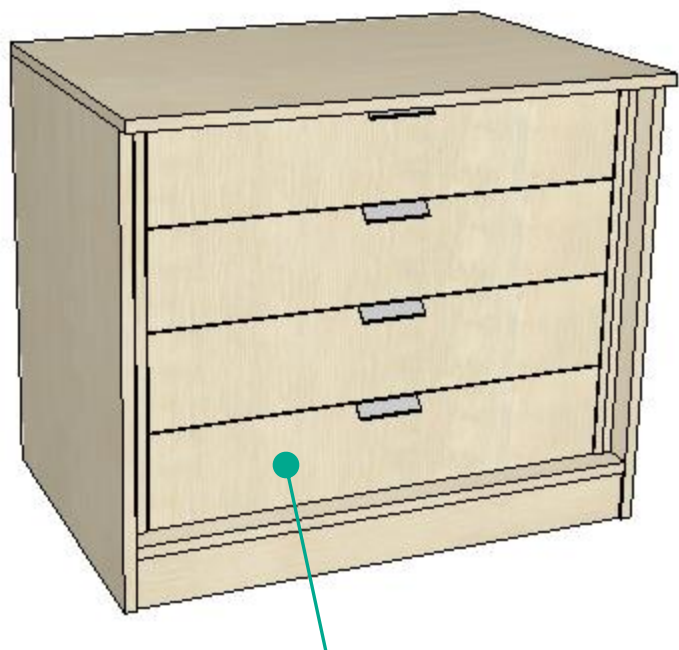

Gavetas internas com Afastadores
A dimensão e fita de borda do afastador e a folga das gavetas pode ser definida através do **Configurador de Dimensões**.

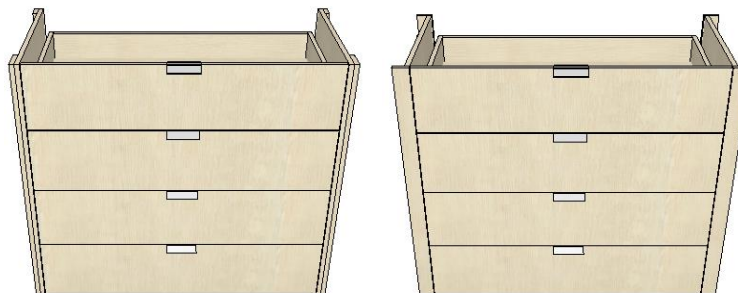

**c/ Afastadores
Esquerdo e
Direito**

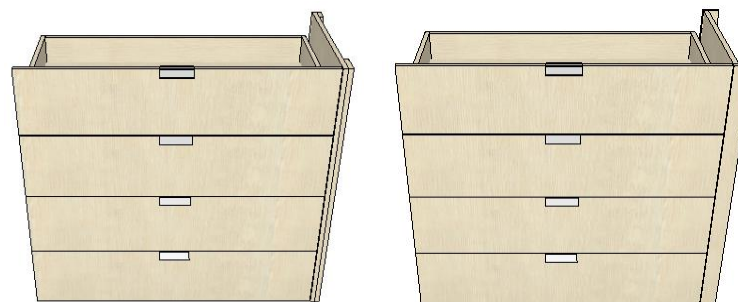

**c/ Afastador
Direito**

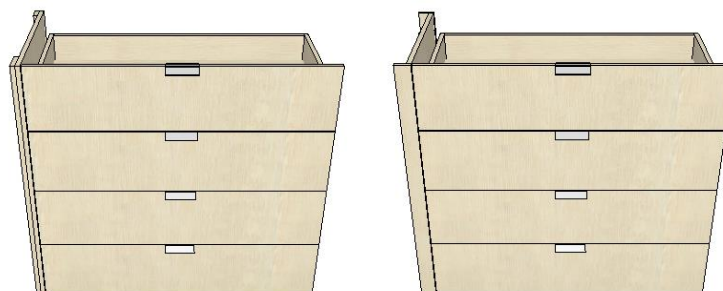

**c/ Afastador
Esquerdo**



Modulação - Escritório

Agregados - Gavetas

Configurador de Dimensões

Configuração Padrão

Aplicar nos itens selecionados
 Aplicar nos itens existentes

Afastador
Perspectiva Frontal

AMontante 1 **A**Montante 2 **A**Montante 3 **A**Montante 4

Vista Superior

MSim **M**Sim **M**Sim **M**Sim

Escritórios\Afastador Gavetas Internas

	Montante
A - Modelo de Afastador Gavetas Internas	▼
B - Espessura Afastador	15 ▼
C - Espessura Travessa Afastador	15 ▼
D - Dimensão Travessa Afastador Frontal	70 ▼
E - Dimensão Travessa Afastador Traseira	50 ▼
F - Largura Afastador Gaveteiros	50 ▼
G - Dimensão Travessa Inferior Gaveteiro	70 ▼
G - Dimensão Travessa Superior Gaveteiro	70 ▼
H - Dimensão Travessa Lateral Direita Gaveteiro	50 ▼
H - Dimensão Travessa Lateral Esquerda Gaveteiro	50 ▼
I - Afastamento Frontal Travessa Afastador	40 ▼
J - Afastamento Frontal Travessa Inferior Frontal	40 ▼



Modulação - Escritório

Agregados - Gavetas

Configurador de Dimensões

Configuração Padrão

Gavetas Telescópicas

Perspectiva Traseira

Sim **A**

Não **A**

Perspectiva Traseira **B**

Vista Lateral

Com Contra Frente

Sem Contra Frente

Vista Frontal

Ampliação Rasgo

F = F1+F2

Esritórios\Estrutura Gavetas Telescópicas

A - Contra Frente	SIM
B - Desconto Contra Frente	0
C - Desconto Traseira	0
D - Tipo de Rasgo da Contra Frente	Nenhum
E - Tipo de Rasgo da Traseira	Nenhum
F - Folga do Rasgo na Largura	0.5
G - Folga do Rasgo na Profundidade	0.5
H - Folga Lateral Fundo	10
I - Folga Traseira do Fundo	0
J - Folga Frontal do Fundo	0

Aplicar nos itens selecionados

Aplicar nos itens existentes

Aplicar OK Cancelar



Modulação - Escritório

Agregados - Gavetas

Configurador de Dimensões

Configuração Padrão

Promob

- Medidas de Inserção
- Montagem Geral
- Cozinhas
- Banheiros
- Domitórios
- Escritórios
 - Engenharia
 - Estruturas
 - Inferiores
 - Montagem
 - Dimensões / Afastamentos**
 - Superiores
 - Amários
 - Mesas
 - Aparadores
 - Divisórias
 - Ferragens Escritórios
 - Folgas
 - Gavetas
 - Espessuras
 - Fitas de Bordas
 - Composições
 - Painéis / Tampos / Tamburatos
 - Ferragens e Fixadores

Dimensões / Afastamentos

Vista Lateral

Fundo

Base

Vista Superior

Fundo

Vista Lateral

Lateral

Divisória

Prateleira

Gavetas Externas

Gavetas Internas

J - Afastamento Frontal da Lateral	U	▼
K - Afastamento Traseiro da Divisória Divide Fundo	0	▼
K - Afastamento Traseiro da Divisória Não Divide Fundo	0	▼
L - Afastamento Traseiro da Prateleira de Vidro	25,5	▼
L - Afastamento Traseiro da Prateleira Fixa Divide Fundo	25,5	▼
L - Afastamento Traseiro da Prateleira Fixa Não Divide Fundo	25,5	▼
L - Afastamento Traseiro da Prateleira Móvel	25,5	▼
M - Afastamento Traseiro Gaveta Externa	30	▼
N - Afastamento Traseiro Gaveta Interna	30	▼
O - Dimensão da Divisória Parcial	80	▼

Aplicar nos itens selecionados

Aplicar nos itens existentes

Aplicar OK Cancelar



Modulação - Escritório

Agregados - Gavetas

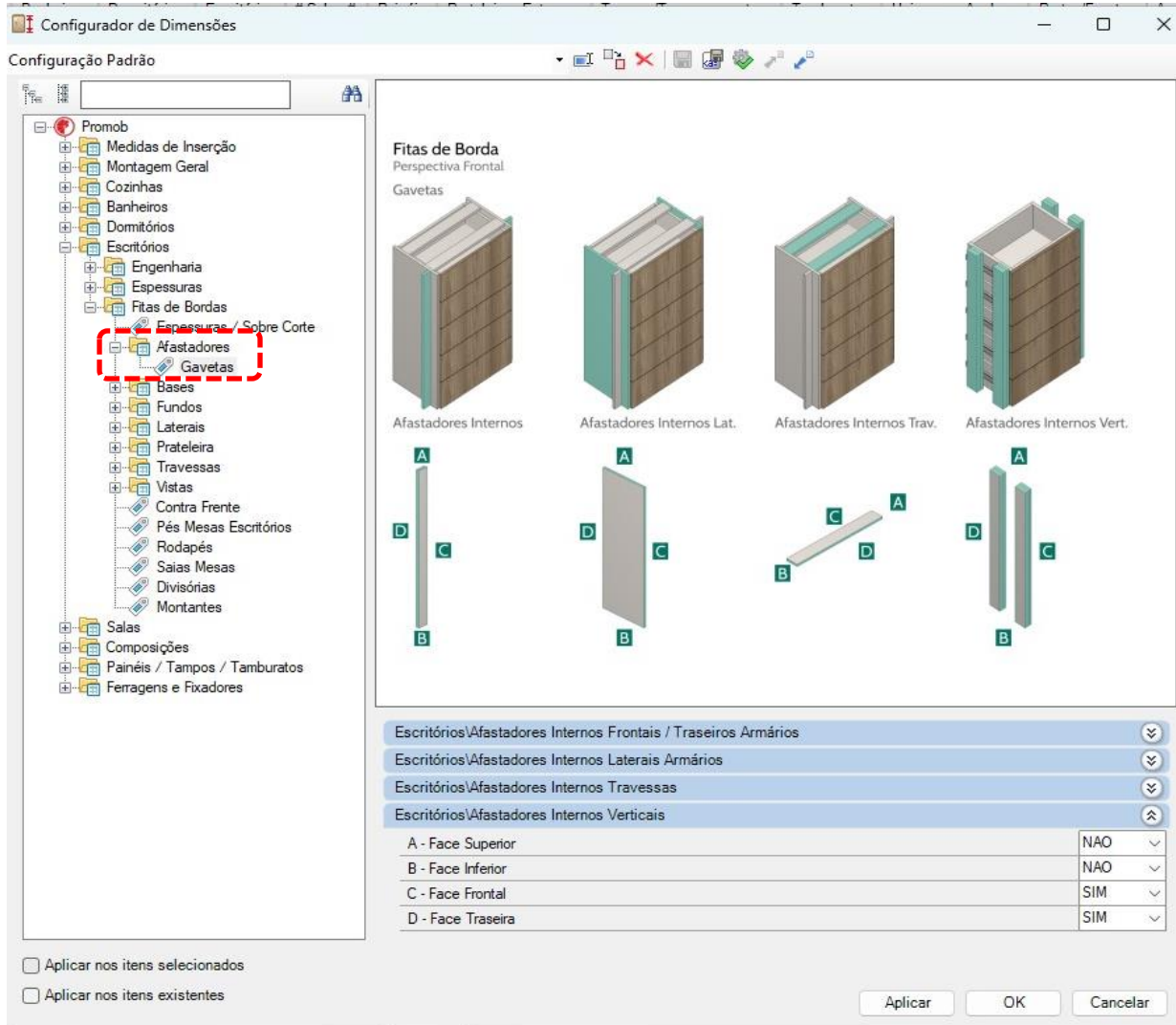

Linha Sala

Modulação - Sala

- Os armários devem ser construídos pelo **Construtor de Armários**.
- Disponíveis opções de módulos com ou sem rodapé e estrutura para painel.

Construtor de Armários - Sala

- Deve ser utilizado para criar balcões e estruturas para painéis de salas.
- Armários construídos através do construtor respeitarão as configurações definidas no Configurador de Dimensões.
- O conceito de construção de armários é exatamente o mesmo abordado anteriormente na construção de balcões de cozinhas.

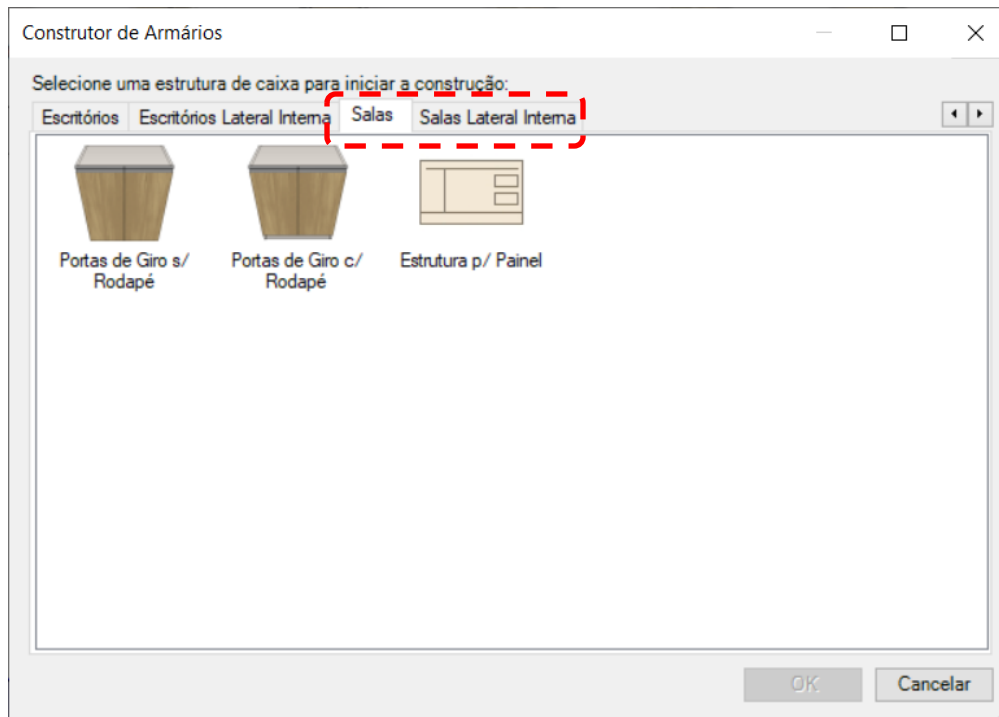

- Ao acessar o Construtor de Armários são exibidas as estruturas de caixas disponíveis em seu sistema.

Construtor de Armários - Sala

Tipos de Divisórias:

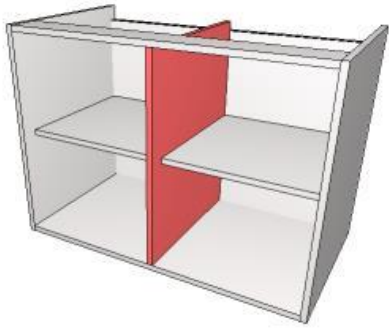

Não divide Fundo s/ Recuo Front

- Não divide o fundo.
- Alinhada com a frente do módulo.

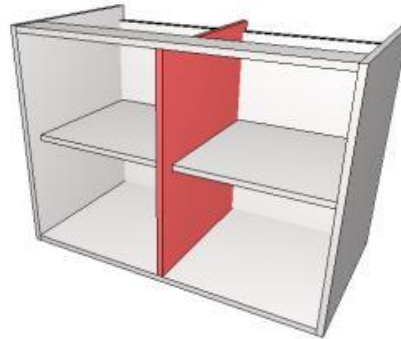

Divide o fundo s/ Recuo Front

- Divide o fundo.
- Alinhada com a frente do módulo.

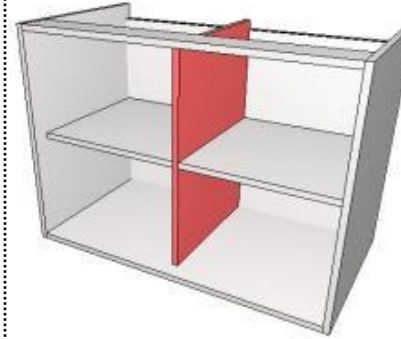

Não divide o fundo c/ Recuo Front

- Não divide o fundo.
- Recuada na frente do módulo (alinhada com as prateleiras).

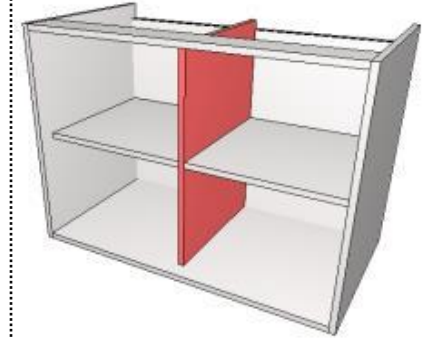

Divide o fundo c/ Recuo Front

- Divide o fundo.
- Recuada na frente do módulo (alinhada com as prateleiras).

Construtor de Armários - Sala

Tipos de Divisórias:

Parcial

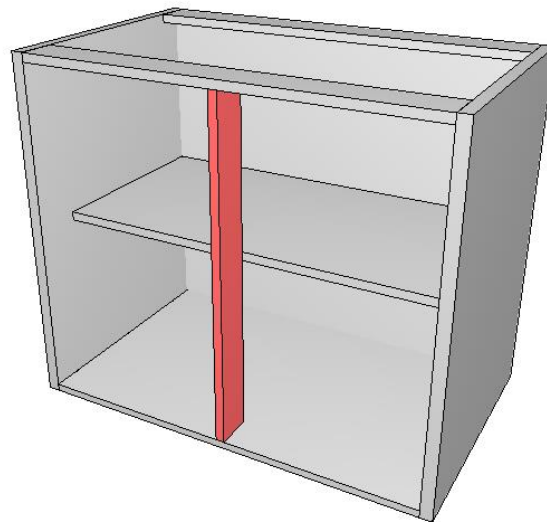

- Não divide o fundo.
- Alinhada com a frente do módulo.

Construtor de Armários - Sala

Configurador de Dimensões

Configuração Padrão

Dimensões / Afastamentos

Vista Superior

Vista Lateral

Gavetas Externas Base Lateral

Gavetas Internas

Vista Lateral Fundos Divisória Prateleira

O1 O2 O3 M

O4 Amp. Rasgo O5 G1 G2

H

N

H

A

K

L

O

K - Afastamento Traseiro da Divisória Divide Fundo	0	▼	▲
K - Afastamento Traseiro da Divisória Não Divide Fundo	18,5	▼	
L - Afastamento Traseiro da Prateleira de Vidro	18,5	▼	
L - Afastamento Traseiro da Prateleira Fixa Divide Fundo	0	▼	
L - Afastamento Traseiro da Prateleira Fixa Não Divide Fundo	18,5	▼	
L - Afastamento Traseiro da Prateleira Móvel	18,5	▼	
M - Afastamento Traseiro Gaveta Externa	25	▼	
N - Afastamento Traseiro Gaveta Interna	25	▼	
O - Dimensão da Divisória Parcial	80	▼	▲

Aplicar nos itens selecionados

Aplicar nos itens existentes

Aplicar OK Cancelar

Construtor de Armários - Sala

Tipos de Prateleiras:

Móveis

c/ Recuo Front

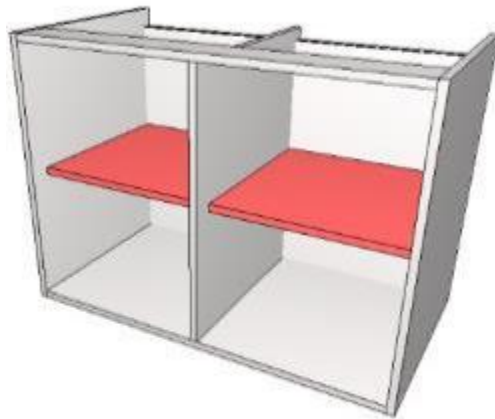

- Não divide o fundo.
- Recuada na frente do módulo.

s/ Recuo Front

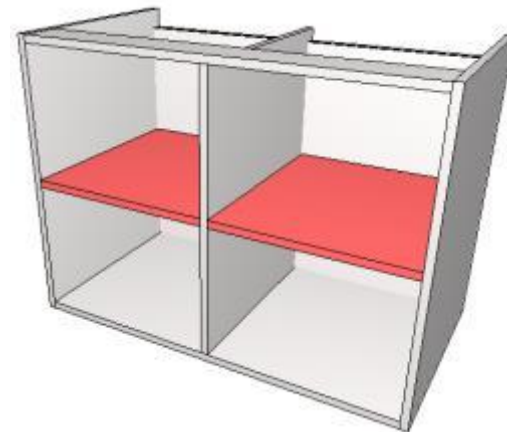

- Não divide o fundo.
- Alinhada com a frente do módulo.

Construtor de Armários - Sala

Tipos de Prateleiras – **Fixas:**

Não Divide Fundo s/ Recuo Front

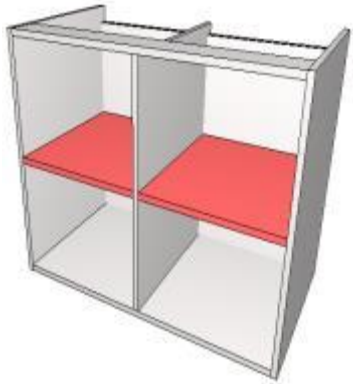

- Não divide o fundo.
- Alinhada com a frente do módulo.
- Mesma ferragem da caixa.

Não Divide Fundo c/ Recuo Front

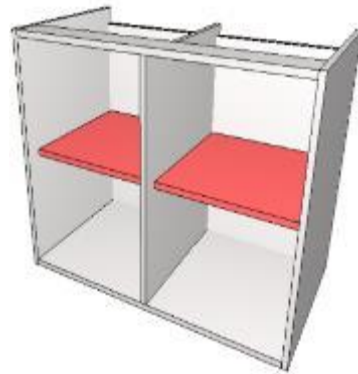

- Não divide o fundo.
- Recuada na frente do módulo.
- Mesma ferragem da caixa.

Divide Fundo s/ Recuo Front

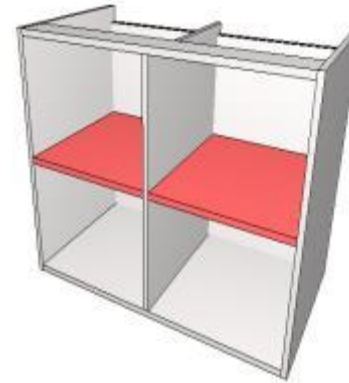

- Divide o fundo.
- Alinhada com a frente do módulo.
- Mesma ferragem da caixa.

Divide Fundo c/ Recuo Front

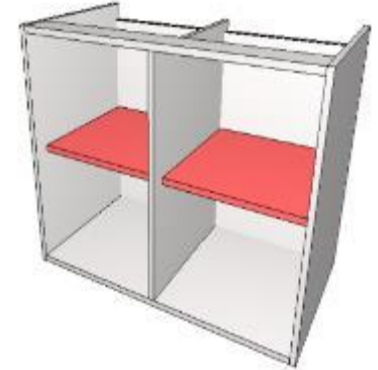

- Divide o fundo.
- Recuada na frente do módulo.
- Mesma ferragem da caixa.

Construtor de Armários - Sala

Tipos de Prateleiras – **Fixas p/ Divisória**
Parcial:

Não Divide Fundo

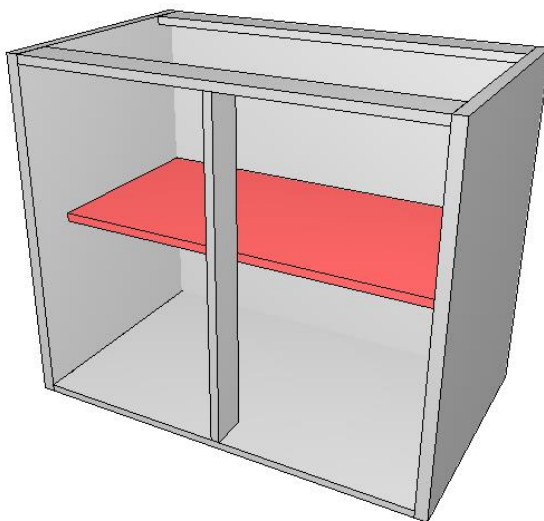

- Não divide o fundo.
- Recuada na frente do módulo.

Divide Fundo

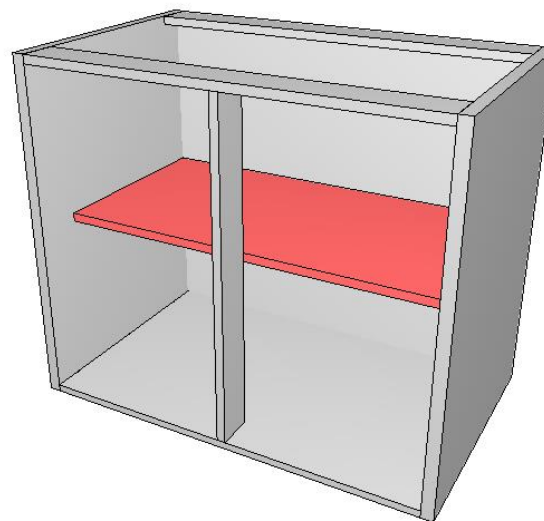

- Divide o fundo.
- Recuada na frente do módulo.

Construtor de Armários - Sala

Tipos de Prateleiras – **Fixas p/ Divisória Parcial:**

Ao utilizar divisórias parciais é necessário selecionar a prateleira correspondente ao vão que será utilizada.

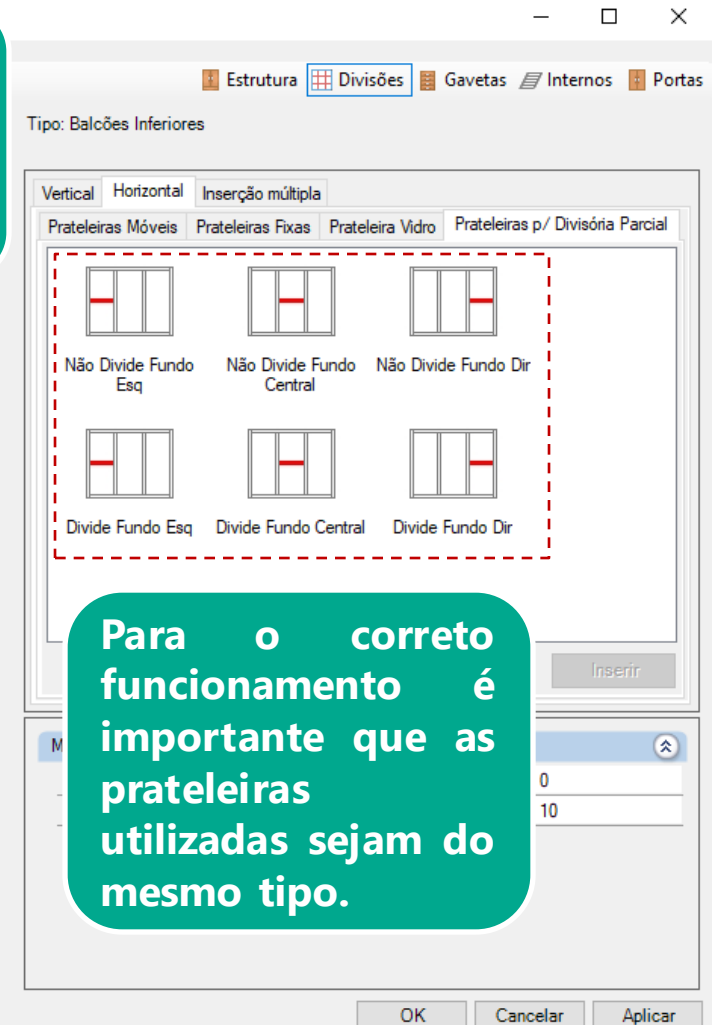
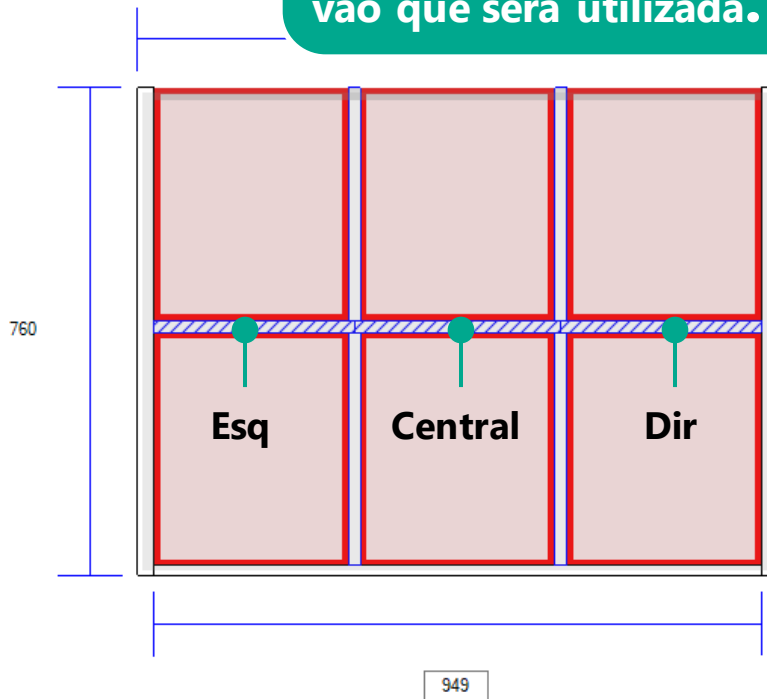

Construtor de Armários - Sala

Tipos de Prateleiras:

c/ Recuo Frontal



- Não divide o fundo.
- Recuada na frente do módulo.

s/ Recuo Frontal

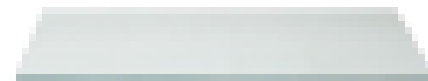

- Não divide o fundo.
- Alinhada com a frente do módulo.

Vidro

Construtor de Armários – Sala



Armários c/ Rodapés



Armários s/ Rodapés

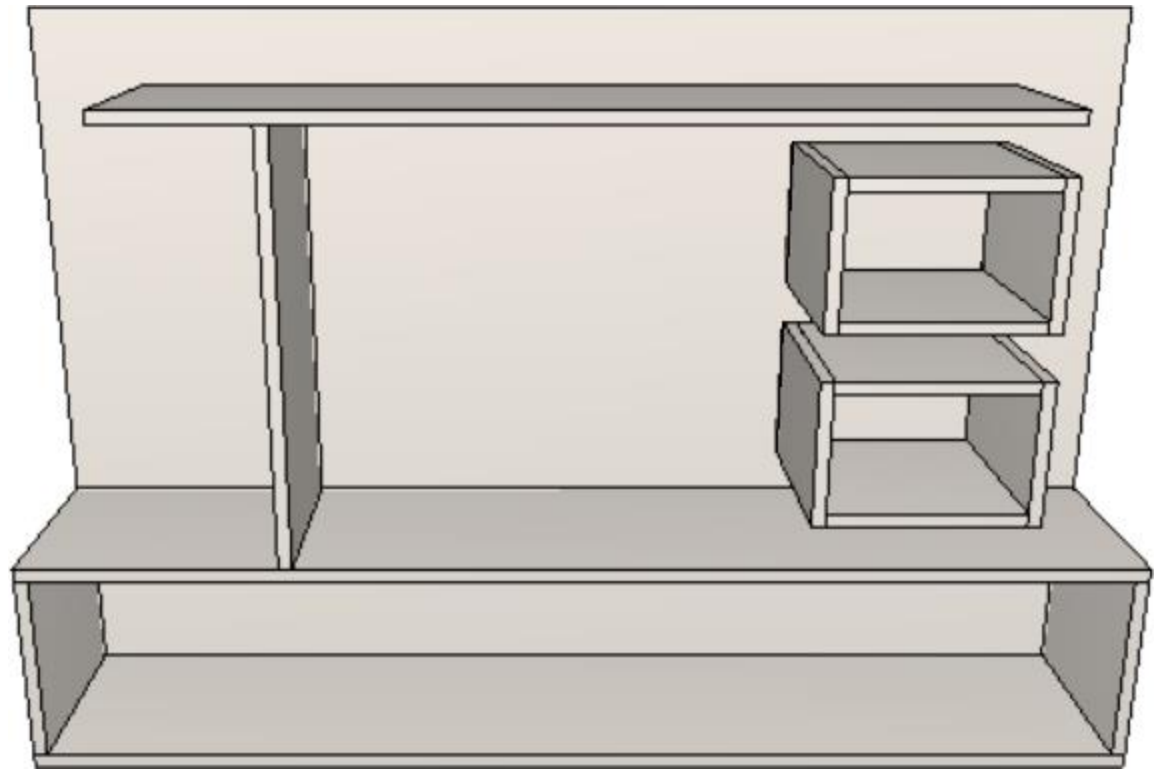

Estrutura p/ Painel

Construtor de Armários – Sala Lateral Interna



Armários c/ Rodapés



Armários s/ Rodapés

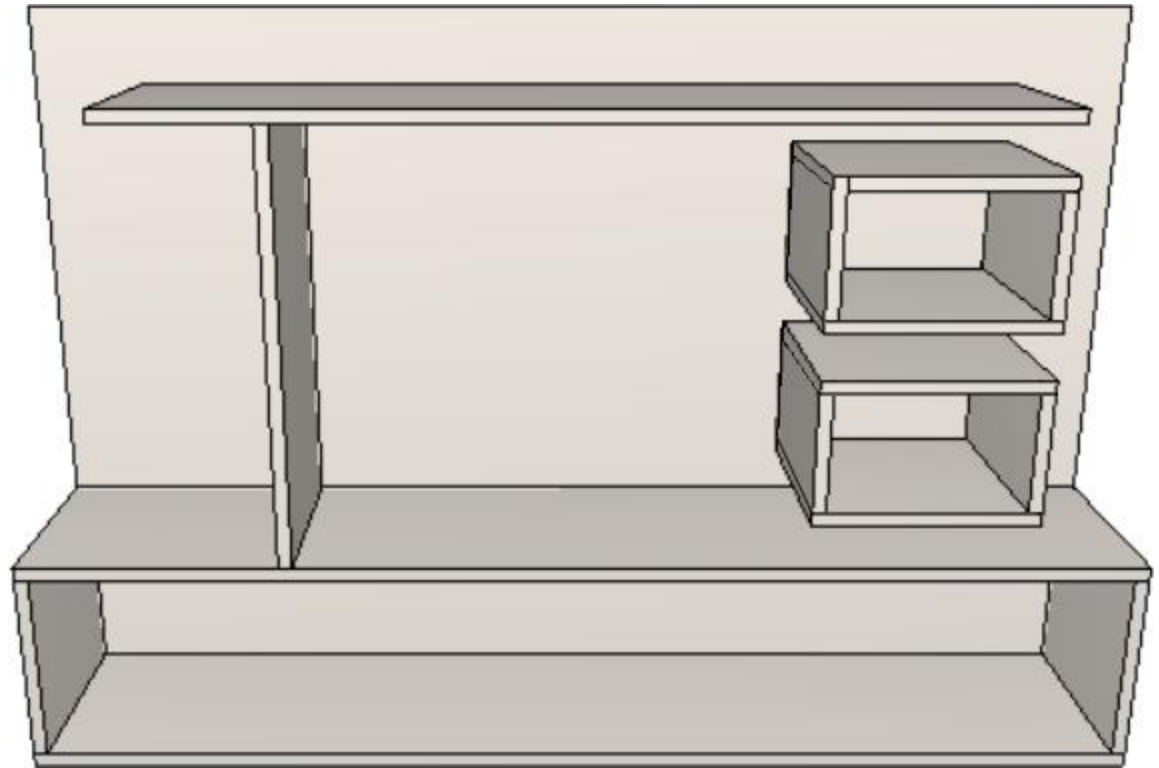

Estrutura p/ Painel

Construtor de Armários - Sala

Agregados - Gavetas

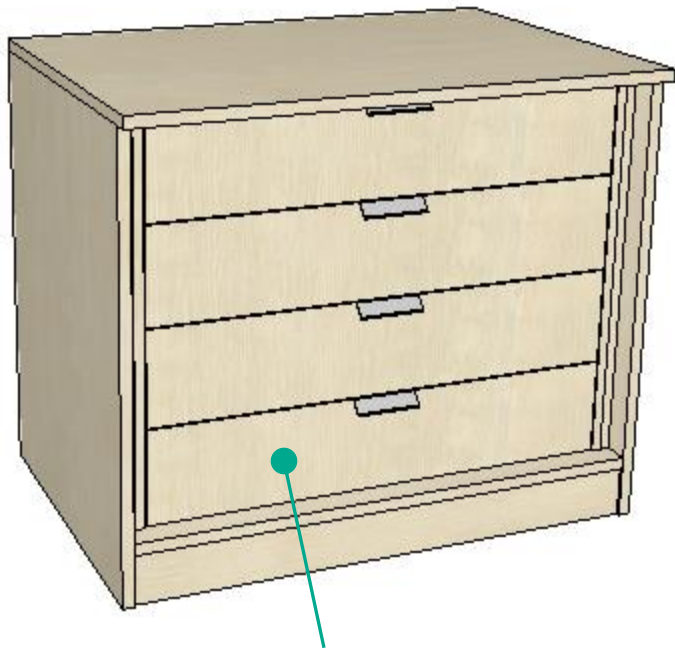

Gavetas internas com Afastadores
A dimensão e fita de borda do afastador e a folga das gavetas pode ser definida através do **Configurador de Dimensões**.

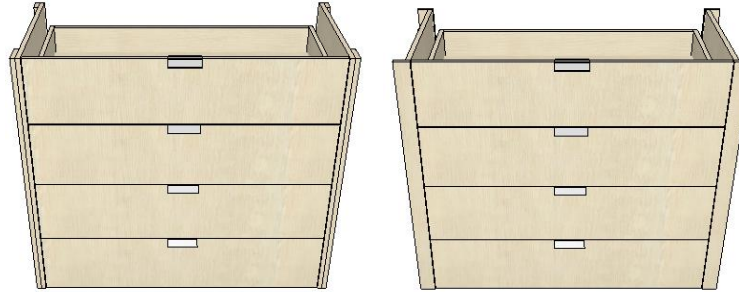

**c/ Afastadores
Esquerdo e
Direito**

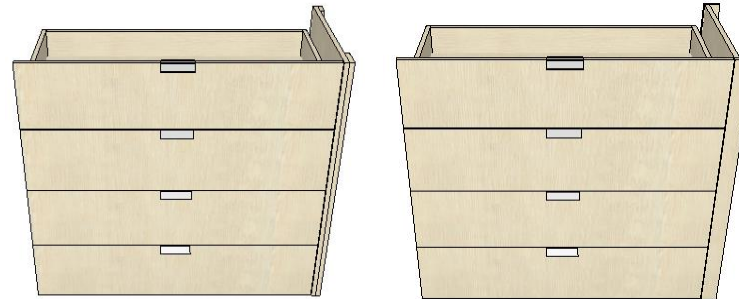

**c/ Afastador
Direito**

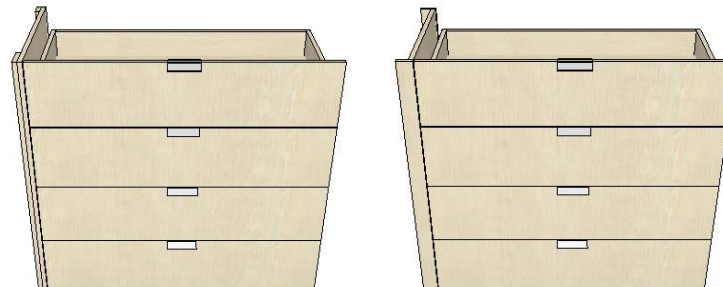

**c/ Afastador
Esquerdo**



Modulação - Sala

Agregados - Gavetas

Configurador de Dimensões

Configuração Padrão

Promob

- Medidas de Inserção
- Montagem Geral
- Cozinhas
- Banheiros
- Dormitórios
- Escritórios
- Salas
 - Engenharia
 - Estruturas
 - Folgas
 - Gavetas
 - Gavetas Telescópicas
 - Gavetas Invisíveis
 - Gavetas Blum
 - Gavetas Hafele
 - Gavetas Wurth
 - Gavetas FGVTN
 - Afastador**
 - Espessuras
 - Fitas de Borda
 - Composições
 - Painéis / Tampos / Tamburatos
 - Ferragens e Fixadores

Afastador
Perspectiva Frontal

AMontante 1 **A**Montante 2 **A**Montante 3 **A**Montante 4

Vista Superior

Sim Sim Sim Sim

Salas\Afastador Gavetas Internas

A - Modelo de Afastador Gavetas Internas	Montante
B - Espessura Afastador	15
C - Espessura Travessa Afastador	15
D - Dimensão Travessa Afastador Frontal	70
E - Dimensão Travessa Afastador Traseira	50
F - Largura Afastador Gaveteiros	50
G - Dimensão Travessa Inferior Gaveteiro	70
G - Dimensão Travessa Superior Gaveteiro	70
H - Dimensão Travessa Lateral Direita Gaveteiro	50
H - Dimensão Travessa Lateral Esquerda Gaveteiro	50
I - Afastamento Frontal Travessa Afastador	40
J - Afastamento Frontal Travessa Superior Frontal	40

Aplicar nos itens selecionados
 Aplicar nos itens existentes

Aplicar OK Cancelar



Modulação - Sala

Agregados - Gavetas

Configurador de Dimensões

Configuração Padrão

Gavetas Telescópicas

Perspectiva Traseira Vista Lateral

Sim **A** Com Contra Frente Nenhum **E** Nenhum **D** Rasgo **F** Rasgo **D**

Não **A** Sem Contra Frente Nenhum **E** Nenhum **D** Rasgo **F** Rasgo **D**

Perspectiva Traseira Vista Frontal Ampliação Rasgo

B **C** 05 06 F1 F2 F = F1+F2

Salas\Estruturas\Gavetas Telescópicas

A - Contra Frente	SIM
B - Desconto Contra Frente	0
C - Desconto Traseira	0
D - Tipo de Rasgo da Contra Frente	Nenhum
E - Tipo de Rasgo da Traseira	Nenhum
F - Folga do Rasgo na Largura	0,5
G - Folga do Rasgo na Profundidade	0,5
H - Folga Lateral Fundo	10

Aplicar nos itens selecionados

Aplicar nos itens existentes

Aplicar OK Cancelar



Modulação - Sala

Agregados - Gavetas

Configurador de Dimensões

Configuração Padrão

Aplicar nos itens selecionados
 Aplicar nos itens existentes

Dimensões / Afastamentos
 Vista Superior

Vista Lateral: Gavetas Externas Base, Lateral, Gavetas Internas

Vista Lateral: Fundos, Divisória, Prateleira

O1, O2, O3, O4, O5, Anp. Rasgo, C, B, F, D, E, G1, G2, G = G1+G2, A, H, I, J, K, L, M, N, O

K - Afastamento Traseiro da Divisória Divide Fundo	0	▼
K - Afastamento Traseiro da Divisória Não Divide Fundo	18,5	▼
L - Afastamento Traseiro da Prateleira de Vidro	18,5	▼
L - Afastamento Traseiro da Prateleira Fixa Divide Fundo	0	▼
L - Afastamento Traseiro da Prateleira Fixa Não Divide Fundo	18,5	▼
L - Afastamento Traseiro da Prateleira Móvel	18,5	▼
M - Afastamento Traseiro Gaveta Externa	25	▼
N - Afastamento Traseiro Gaveta Interna	25	▼
O - Dimensão da Divisória Parcial	80	▼

Promob
 Medidas de Inserção
 Montagem Geral
 Cozinhas
 Banheiros
 Dormitórios
 Escritórios
 Salas
 Engenharia
 Estruturas
 Inferiores
 Montagem
Dimensões / Afastamentos
 Folgas
 Gavetas
 Espessuras
 Fitas de Borda
 Composições
 Painéis / Tampos / Tamburatos
 Ferragens e Fixadores



Modulação - Sala

Agregados - Gavetas

Configurador de Dimensões

Configuração Padrão

Promob

- Medidas de Inserção
- Montagem Geral
- Cozinhas
- Banheiros
- Domitórios
- Escritórios
- Salas
 - Engenharia
 - Espessuras
 - Fitas de Borda
 - Espessuras / Sobre Corte
 - Afastadores**
 - Gavetas / Sapateiras**
 - Bases
 - Divisórias
 - Fundos
 - Laterais
 - Prateleiras
 - Vistas
 - Contra Frente Gavetas
 - Traseira Gavetas
 - Rodapés
 - Composições
 - Painéis / Tampos / Tamburatos
 - Ferragens e Fixadores

Fitas de Borda
Perspectiva Frontal
Gavetas

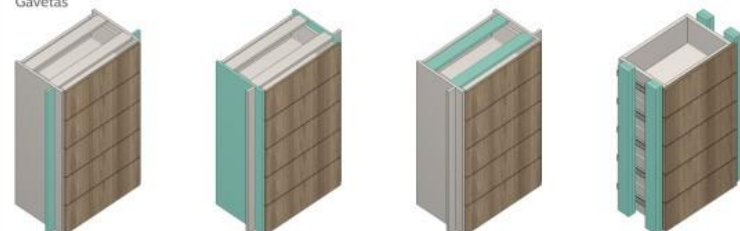

Afastadores Internos Afastadores Internos Lat. Afastadores Internos Trav. Afastadores Internos Vert.

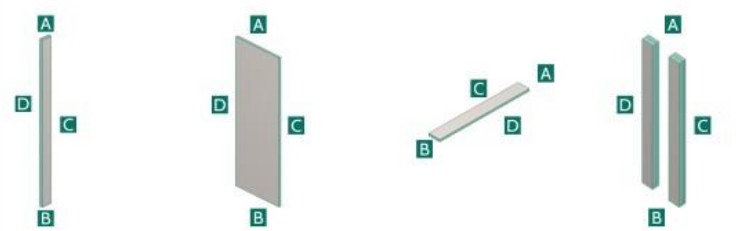

A - Face Superior
B - Face Inferior
C - Face Frontal
D - Face Traseira

Salas\Fitas de Borda\Afastadores Internos Frontais / Traseiros

Salas\Fitas de Borda\Afastadores Internos Laterais

Salas\Fitas de Borda\Afastadores Internos Travessas

Salas\Fitas de Borda\Afastadores Internos Verticais

A - Face Superior	NAO	▼
B - Face Inferior	NAO	▼
C - Face Frontal	SIM	▼
D - Face Traseira	SIM	▼

Aplicar nos itens selecionados

Aplicar nos itens existentes

Aplicar OK Cancelar



Linha Painéis

Modulação - Painéis

Chapas

- A Linha Painéis concentra os painéis utilizados nas demais linhas.

Espessuras de painéis exibidas de acordo com os painéis selecionados para montagem da caixa e tampos.



Dimensões Externas		
	Mínimo	Máximo
Largura	10	2700
Comprimento	10	1800

Modulação - Painéis

Ripado/Canaletado

- O painel Ripado Modelo 1, possui sua configuração feita através da dimensão das ripas em relação a dimensão do painel.
- É possível configurar através do painel de propriedades :
 - Largura e altura do painel;
 - A espessura do painel;
 - A espessura das ripas;
 - A largura das ripas;

Dimensões	
Largura	1800
Altura	2641
Profundidade	34
Escarlar	Não

Dimensões - Painel	
Imagem - Vista Superior	
	
A - Espessura Painel	15
B - Espessura Ripas	18
C - Largura Ripas	50

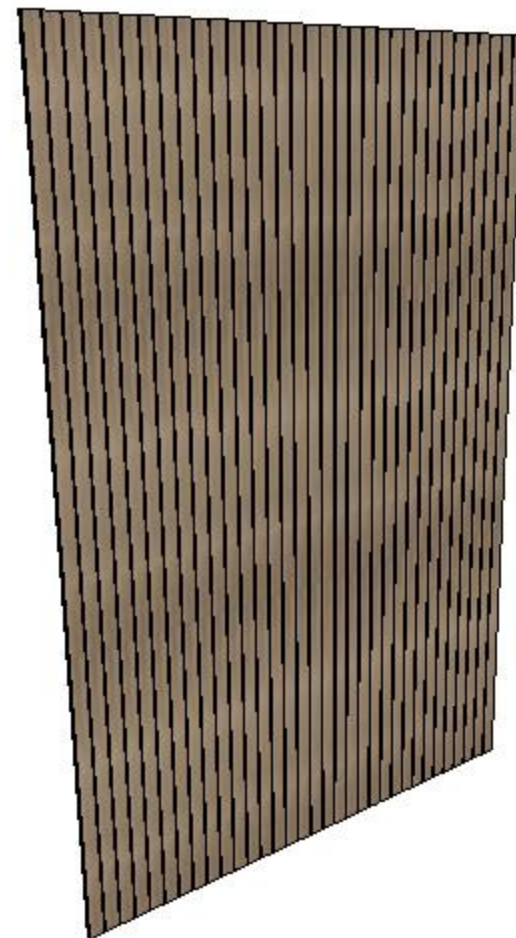

Modulação - Painéis

Ripado/Canaletado

- O painel Ripado Modelo 2, possui sua configuração feita através da dimensão do painel, tamanho e número de frisos do painel.
- É possível configurar através do painel de propriedades :
 - Largura e altura do painel;
 - A espessura do painel;
 - A espessura das ripas;
 - Número de frisos;
 - Tamanho dos frisos;

Dimensões	
Largura	1800
Altura	2641
Profundidade	34
Escalar	Não
Dimensões - Painel	
Imagem - Vista Superior	
A - Espessura Painel	15
B - Espessura Ripas	18
C - Tamanho dos Frisos	10
D - Número de Frisos	20

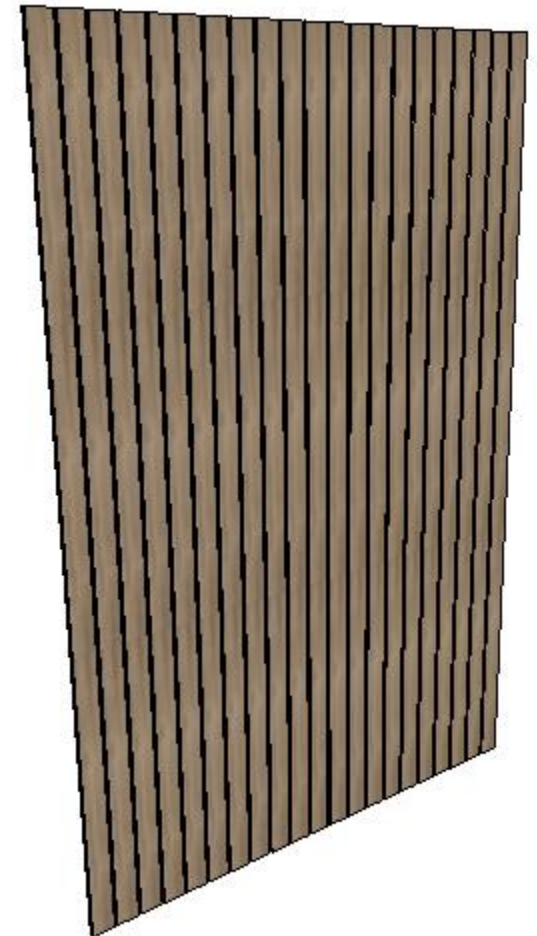

Modulação - Painéis

Ripado/Canaletado

- O painel Canaletado Modelo 1, possui sua configuração feita através da dimensão das canaletas em relação a dimensão do painel.
- É possível configurar através do painel de propriedades :
 - Largura e altura do painel;
 - Altura das Canaletas;
 - A espessura do painel;
 - A espessura das canaletas;
 - A espessura da junção das canaletas(peça entre o painel e as canaletas);

Dimensões		⌆
Largura	1800	»
Altura	2641	»
Profundidade	19,5	»
Escalar	Não	▼
Dimensões - Painel		⌆
Imagem - Vista Lateral		
A - Espessura Painel	6	▼
B - Espessura Canaletas	9	▼
C - Espessura Junção Canaletas	3	▼
D - Altura Canaleta	100	

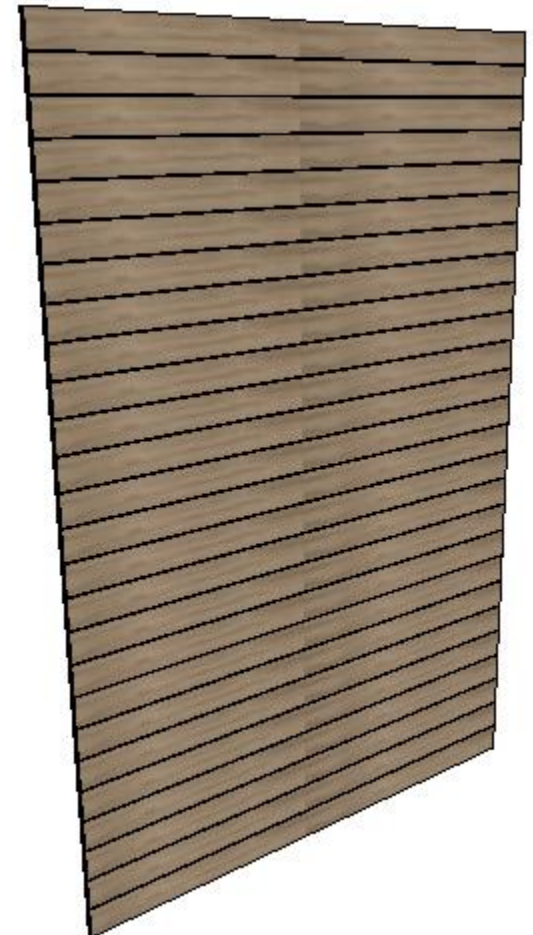

Modulação - Painéis

Ripado/Canaletado

- O painel Canaletado Modelo 2, possui sua configuração feita através da dimensão do painel, tamanho e número de frisos do painel.
- É possível configurar através do painel de propriedades :
 - Largura e altura do painel;
 - A espessura do painel;
 - A espessura das canaletas;
 - A espessura da junção das canaletas(peça entre o painel e as canaletas);
 - Número de frisos;
 - Tamanho dos frisos

Dimensões		⌆
Largura	1800	»
Altura	2641	»
Profundidade	19,5	»
Escalar	Não	▼
Dimensões - Painel		⌆
Imagem - Vista Lateral		
A - Espessura Painel	6	▼
B - Espessura Canaletas	9	▼
C - Espessura Junção Canaletas	3	▼
D - Número de Frisos	5	
E - Tamanho dos Frisos	10	



Modulação – Prateleiras Externas

Prateleiras externas com espessuras 15, 18 e 25.

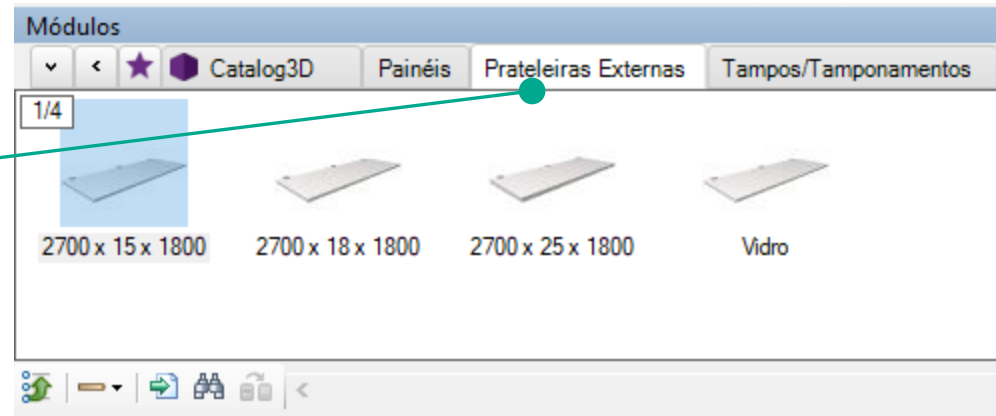

- A prateleira é inserida no projeto já com o suporte de para fixação na parede.
- A quantidade de suportes inseridos depende da largura da prateleira. Esta quantidade pode ser alterada posteriormente através da ferramenta **Agregados**.

Dimensões Externas		
	Mínimo	Máximo
Largura	10	2700
Comprimento	10	1800

Modulação – Tamburatos

Espessura do tamburato é definida no **Configurador de dimensões**.

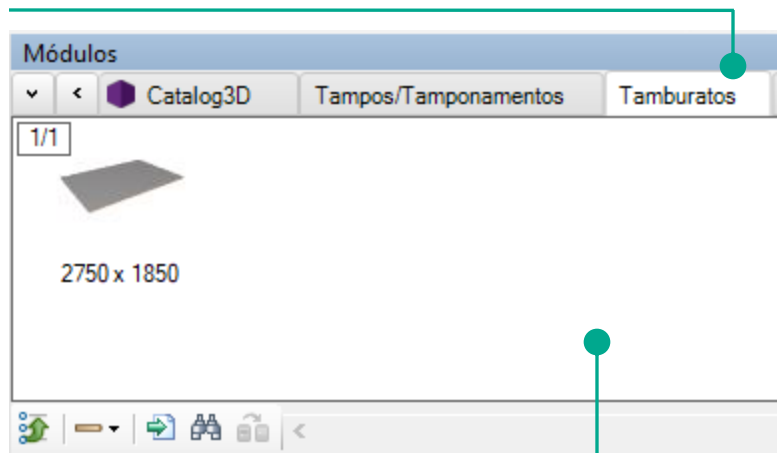

O suporte invisível pode ser inserido como agregado opcional.

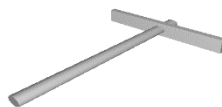

Dimensões Externas		
	Mínimo	Máximo
Largura	50	2700
Comprimento	50	1800

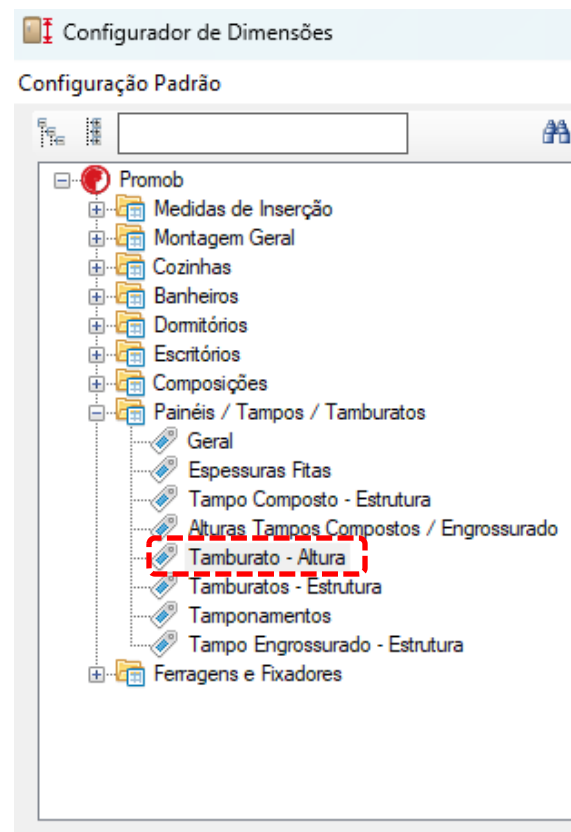

Modulação – Tampos / Tamponamentos

Tamponamentos

Espessuras disponíveis de acordo com seleção de espessuras para tampos.



- Os tamponamentos são previamente cadastrados no **Editor de Tamponamentos**, para facilitar a inserção destes itens no projeto.
- A profundidade deve ser informada no **Configurador de Dimensões**.

Dimensões Externas (15, 18, 25)		
	Mínimo	Máximo
Largura	10	2700
Comprimento	10	1800

Dimensões Externas (Tamburato e Engrossurado)		
	Mínimo	Máximo
Largura	50	2700
Comprimento	50	1800



Modulação – Tamponamentos 45°

Tamponamentos 45°

Espessuras disponíveis de acordo com seleção de espessuras para tampos.



- Os tamponamentos são previamente cadastrados no **Editor de Tamponamentos**, para facilitar a inserção destes itens no projeto.
- A profundidade deve ser informada no **Configurador de Dimensões**.
- O recorte 45° nas faces frontais, traseiras, direitas e esquerdas é aplicado na aba de **Propriedades**.

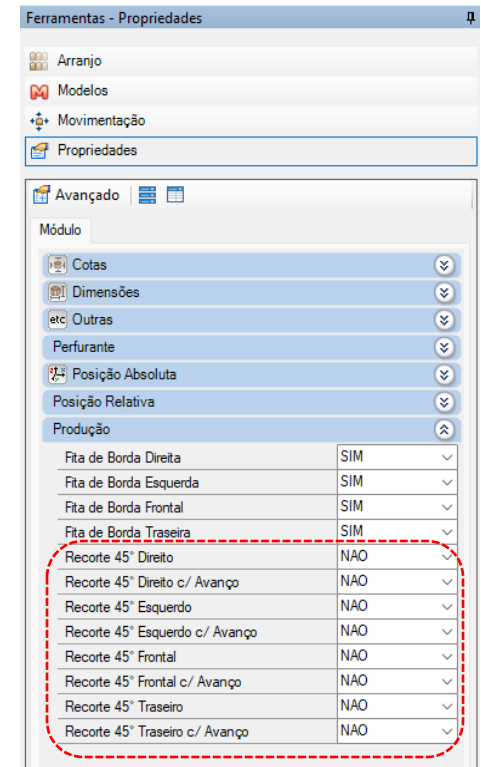

 - c/ Recorte 45°

 - s/ Recorte 45°

Modulação – Tampos / Tamponamentos

Tamponamentos

- Edição da profundidade dos tamponamentos.

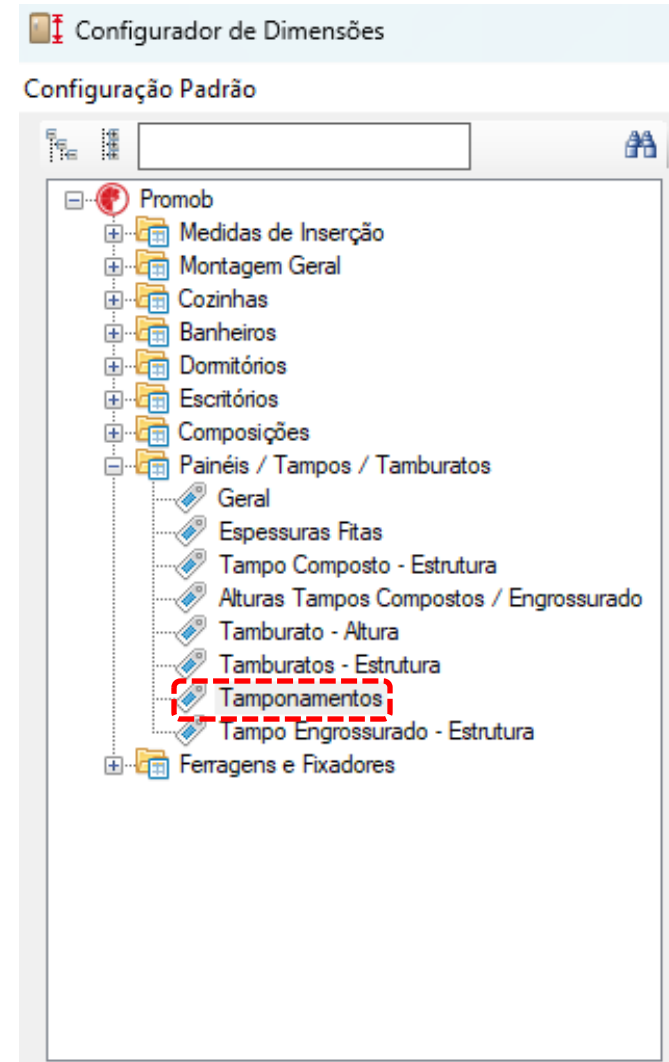

Modulação – Tampos / Tamponamentos

Tampos

Inseridos através de função automática nas bancadas de dormitório.



- A espessura dos tampos pode ser definida no momento do projeto através do **Configurador de Dimensões**.

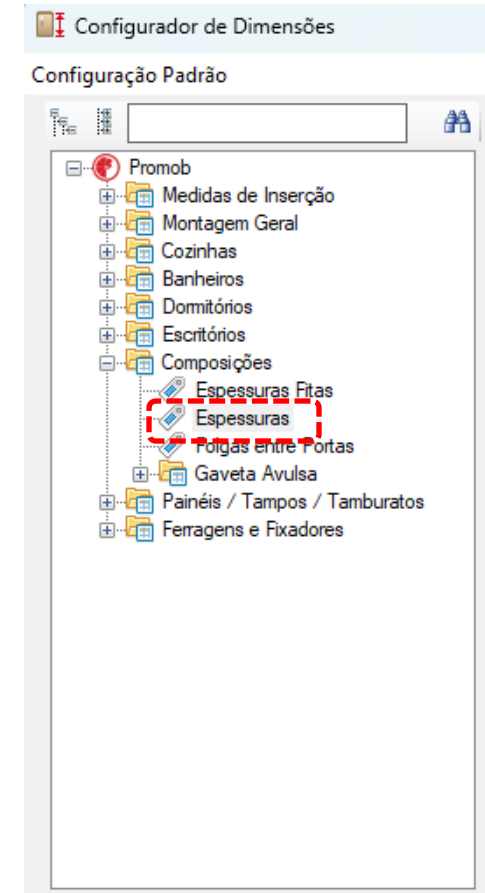

Dimensões Externas		
	Mínimo	Máximo
Largura	50	2700
Comprimento	50	1800

Modulação – Tampos / Tamponamentos

Tampos

Inseridos através de função automática nos módulos de cozinha.

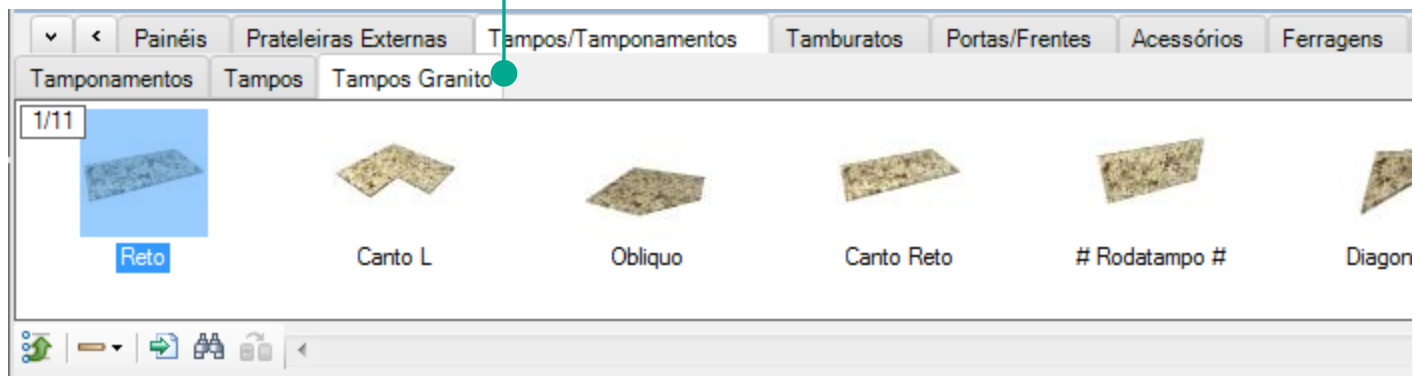

- É utilizado apenas como representação, não entram no orçamento do projeto.

Dimensões Externas		
	Mínimo	Máximo
Largura	50	2700
Comprimento	50	1800

Composições

Composições

- A linha **Composições** disponibiliza itens para serem utilizados na construção de um novo módulo.

Possui um componente de cada tipo que compõe a estrutura da caixa dos móveis.

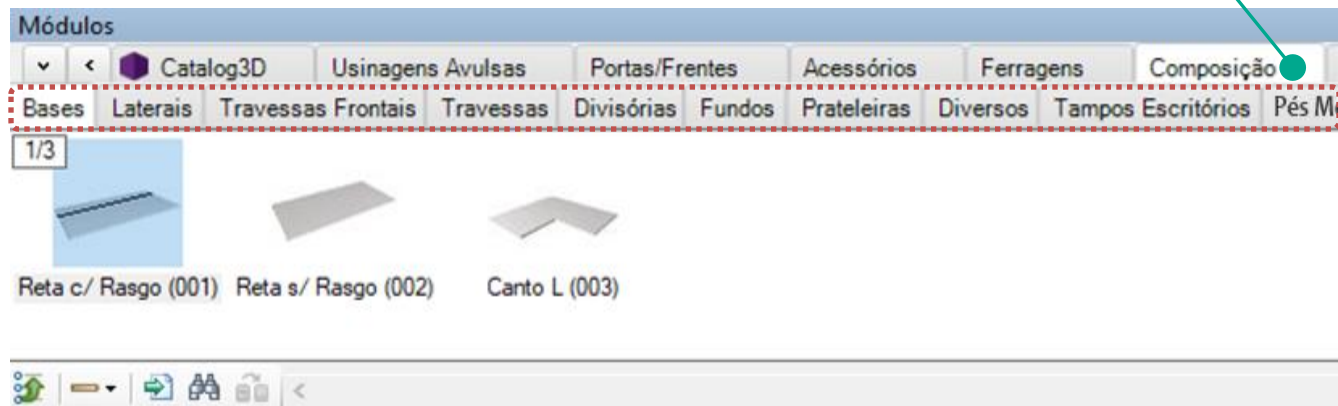

Dimensões Externas		
	Mínimo	Máximo
Largura	50	2700
Comprimento	50	1800

Composições

- Os módulos que possuem a descrição *c/ Rasgo*, poderão ter seu rasgo configurado no ambiente.

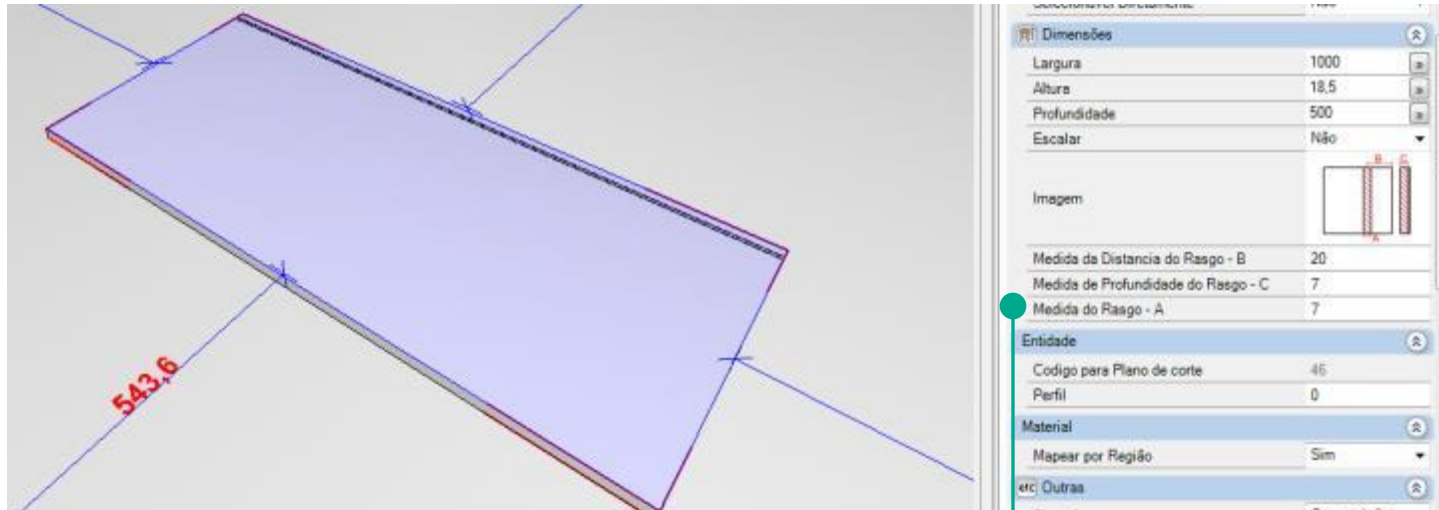

Edição da distância, profundidade e largura do rasgo na peça.

Composições

Gaveta Avulsa

Configurador de Dimensões

Configuração Padrão

Composições

- Promob
 - Medidas de Inserção
 - Montagem Geral
 - Cozinhas
 - Banheiros
 - Dormitórios
 - Escritórios
 - Composições
 - Espessuras Fitas
 - Espessuras
 - Folgas entre Portas
 - Gaveta Avulsa**
 - Caixa Gavetas
 - Fitas de Borda
 - Gavetas Telescópicas
 - Gavetas Invisíveis
 - Gavetas Blum
 - Gavetas Hafele
 - Painéis / Tâmpas / Tamburatos
 - Ferragens e Fixadores

Caixa Gavetas
Perspectiva Frontal

Vista Lateral

Vista Superior

Composições\Gaveta Avulsa\Caixas Gavetas

A - Lateral	18	▼
B - Traseira/Contra Frente	18	▼
C - Fundo	6	▼

Aplicar nos itens selecionados
 Aplicar nos itens existentes

Aplicar OK Cancelar

Usinagens Avulsas

Usinagens Avulsas

- São usinagem que podem ser inseridas em qualquer composição ou módulos disponível no ambiente 3D, possuem a usinagem reta ou Redonda, editáveis em qualquer tamanho, com configuração de profundidade feita através da aba de Propriedades

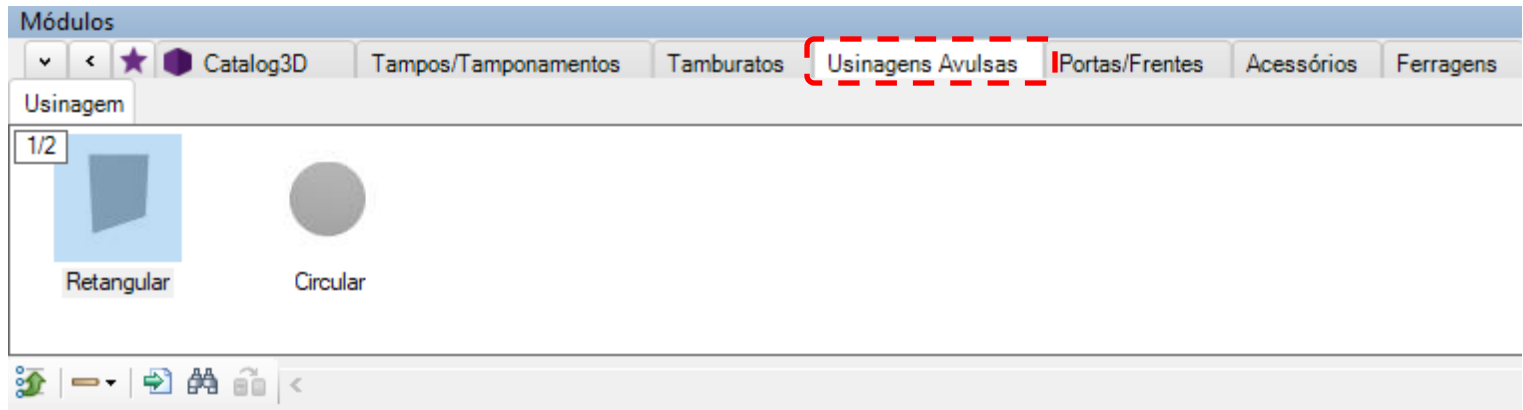

The screenshot shows the 'Dimensões' (Dimensions) panel with the following properties:

Propriedade	Valor	Ação
Largura	500	»
Altura	1	»
Profundidade	500	»
Escalar	Não	▼
Área		
Profundidade das Usinagens Avulsas	15	

The 'Profundidade das Usinagens Avulsas' property is highlighted with a red dashed box.

Parceiros



- Exceto o parceiro Blum por possuir tabela de preço, os demais não geram orçamento. Os parceiros possuem um pedido exclusivo com as descrições dos seus produtos.

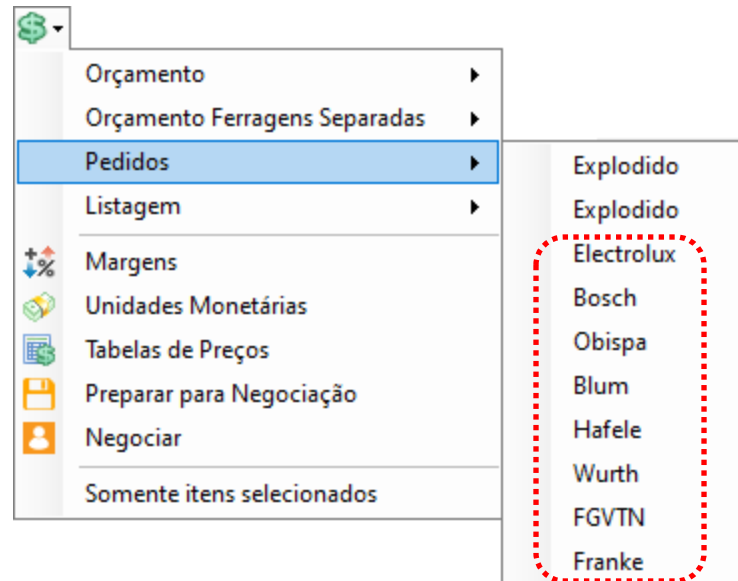

Blum®

- A biblioteca do Promob Maker possui os seguintes itens da Blum:
 - ✓ Tandembox
 - ✓ Tandem
 - ✓ Tandem 7/8
 - ✓ Metabox
 - ✓ Movento
 - ✓ Dobradiças
 - ✓ HK Top
 - ✓ HK-S
 - ✓ HK - XS
 - ✓ TIP-ON
 - ✓ Amort Modul
- Os módulos que possuem os itens da Blum são identificados com a logomarca da empresa no slide do módulo, como exemplificado abaixo:



- Gavetas Blum são inseridas somente com frentes em madeira.
- A utilização dos itens Blum será definida através do Configurador de Dimensões.

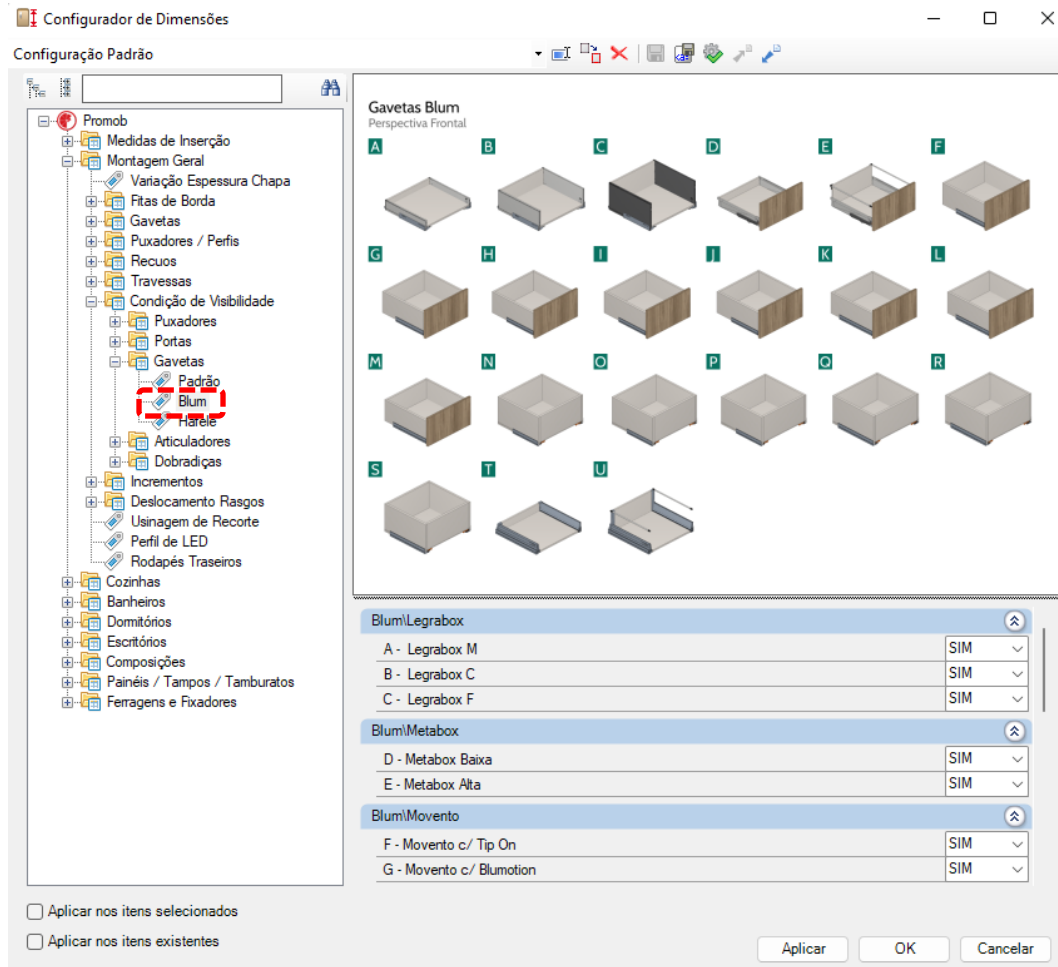

Blum® - Tandembox

- As gavetas Tandembox respeitam as especificações definidas pela Blum.
- Todas as gavetas que atendem as especificações recebem as ferragens Tandembox.
- As gavetas Tandembox Alta/Baixa aceitam apenas corpo de gaveta com estrutura de 15mm.
- As gavetas Tandembox estão disponíveis em todas as linhas.

Kits de gaveta TANDEMBOX				
No IDENT.	Cod. Prod.	TEXTO	COMPONENTES	IMAGEM
Kits de gaveta (fixação parafuso):				
Cinza:				
31037496	358M45B0S TB M01/01WA/G	Kit TBX 450mm 30Kg		
31021549	358M50B0S TB M01/01WA/G	Kit TBX 500mm 30Kg		
Largura máxima = 1000mm				
Kits de gavetão (fixação parafuso):				
Cinza:				
31037488	359M45B0S TB D01/01WA/G	Kit TBX 500mm 50Kg		
31021557	359M50B0S TB D01/01WA/G	Kit TBX 500mm 50Kg		
Largura máxima = 1000mm				

Blum® - Tandem

- As gavetas Tandem são classificadas em 2 tipos: Total e Parcial. Para cada um dos tipos são respeitadas as especificações definidas pela Blum.
- Todas as gavetas que atendem as especificações recebem as ferragens Tandem.
- As gavetas Tandem estão disponíveis em todas as linhas.

Kits de TANDEM parcial				Kits de TANDEM total				
No IDENT.	Cod. Prod.	TEXTO	COMPONENTES	No IDENT.	Cod. Prod.	TEXTO	COMPONENTES	IMAGEM
Extensão parcial 30 kg sem BLUMOTION:				Extensão total 30 kg sem BLUMOTION:				
31038204	550H2700.03TA+K+ZUT 1 ZN	Kit TANDEM 270mm		31038620	560H2700C TA+K+ZUT 1 ZN	Kit TANDEM 270mm		
31038212	550H3000.03TA+K+ZUT 1 ZN	Kit TANDEM 300mm		31022987	560H3000C TA+K+ZUT 1 ZN	Kit TANDEM 300mm		
31038239	550H3500.03TA+K+ZUT 1 ZN	Kit TANDEM 350mm		31016626	560H3500C21TA+K+ZUT 1 ZN	Kit TANDEM 350mm		
31038247	550H4000.03TA+K+ZUT 1 ZN	Kit TANDEM 400mm		31022995	560H4000C TA+K+ZUT 1 ZN	Kit TANDEM 400mm		
31021590	550H4500.03TA+K+ZUT 1 ZN	Kit TANDEM 450mm		31021565	560H4500C TA+K+ZUT 1 ZN	Kit TANDEM 450mm		
31038255	550H5000.03TA+K+ZUT 1 ZN	Kit TANDEM 500mm		31018602	560H5000C22TA+K+ZUT 1 ZN	Kit TANDEM 500mm		
31022634	550H5500.03TA+K+ZUT 1 ZN	Kit TANDEM 550mm		31023002	560H5500C TA+K+ZUT 1 ZN	Kit TANDEM 550mm		
Largura máxima = 1000mm				Largura máxima = 1000mm				
Extensão parcial 30 kg com BLUMOTION:				Extensão total 30 kg com BLUMOTION:				
31038191	550H2700B TA+K+ZUT 1 ZN	Kit TANDEM 270mm		31038174	560H2700B TA+K+ZUT 1 ZN	Kit TANDEM 270mm		
31022952	550H3000B TA+K+ZUT 1 ZN	Kit TANDEM 300mm		31022928	560H3000B TA+K+ZUT 1 ZN	Kit TANDEM 300mm		
31038221	550H3500B TA+K+ZUT 1 ZN	Kit TANDEM 350mm		31038182	560H3500B TA+K+ZUT 1 ZN	Kit TANDEM 350mm		
31022961	550H4000B TA+K+ZUT 1 ZN	Kit TANDEM 400mm		31022936	560H4000B TA+K+ZUT 1 ZN	Kit TANDEM 400mm		
31021581	550H4500B TA+K+ZUT 1 ZN	Kit TANDEM 450mm		31021573	560H4500B TA+K+ZUT 1 ZN	Kit TANDEM 450mm		
31024548	550H5000B21TA+K+ZUT 1 ZN	Kit TANDEM 500mm		31024530	560H5000B21TA+K+ZUT 1 ZN	Kit TANDEM 500mm		
31022979	550H5500B TA+K+ZUT 1 ZN	Kit TANDEM 550mm		31022944	560H5500B TA+K+ZUT 1 ZN	Kit TANDEM 550mm		
Largura máxima = 1000mm				Largura máxima = 1000mm				
Extensão parcial 30 kg com TIP-ON:				Extensão total 30 kg com TIP-ON:				
31033652	550H2700.03TA+K+T55 1 ZN	Kit TANDEM 270mm		31033661	560H2700C TA+K+T55 1 ZN	Kit TANDEM 270mm		
31023339	550H3000.03TA+K+T55 1 ZN	Kit TANDEM 300mm		31023142	560H3000C TA+K+T55 1 ZN	Kit TANDEM 300mm		
31036198	550H3500.03TA+K+T55 1 ZN	Kit TANDEM 350mm		31036180	560H3500C TA+K+T55 1 ZN	Kit TANDEM 350mm		
31023321	550H4000.03TA+K+T55 1 ZN	Kit TANDEM 400mm		31023151	560H4000C TA+K+T55 1 ZN	Kit TANDEM 400mm		
31023312	550H4500.03TA+K+T55 1 ZN	Kit TANDEM 450mm		31023169	560H4500C TA+K+T55 1 ZN	Kit TANDEM 450mm		
31024556	550H5000.21TA+K+T55 1 ZN	Kit TANDEM 500mm		31024564	560H5000C25TA+K+T55 1 ZN	Kit TANDEM 500mm		
31023304	550H5500.03TA+K+T55 1 ZN	Kit TANDEM 550mm		31023177	560H5500C TA+K+T55 1 ZN	Kit TANDEM 550mm		
Largura máxima = 900mm				Largura máxima = 900mm				
Acima de 600mm de largura utilizar kit de sincronismo!				Acima de 600mm de largura utilizar kit de sincronismo!				
Kit de sincronismo				Kit de sincronismo				
31030394	T55.889WR WEL+RIT V1 ROH	Kit de sincronismo		31030394	T55.889WR WEL+RIT V1 ROH	Kit de sincronismo		

Blum® - Tandem 7/8

- As gavetas Tandem 7/8 são classificadas em 2 tipos: Total e Parcial. Para cada um dos tipos são respeitadas as especificações definidas pela Blum.
- As gavetas Tandem 7/8 estão disponíveis em Banheiros, Dormitórios e Escritórios.
- As corrediças Tandem 7/8 possuem dimensões de 300mm, 350mm, 400mm, 450mm e 500 mm, mantendo a codificação da Tandem com adição de um "T" no início.

Kits de TANDEM parcial				Kits de TANDEM total				
No IDENT.	Cod. Prod.	TEXTO	COMPONENTES	No IDENT.	Cod. Prod.	TEXTO	COMPONENTES	IMAGEM
Extensão parcial 30 kg sem BLUMOTION:				Extensão total 30 kg sem BLUMOTION:				
31038204	550H2700.03TA+K+ZUT 1 ZN	Kit TANDEM 270mm		31038620	560H2700C TA+K+ZUT 1 ZN	Kit TANDEM 270mm		
31038212	550H3000.03TA+K+ZUT 1 ZN	Kit TANDEM 300mm		31022987	560H3000C TA+K+ZUT 1 ZN	Kit TANDEM 300mm		
31038239	550H3500.03TA+K+ZUT 1 ZN	Kit TANDEM 350mm		31016626	560H3500C21TA+K+ZUT 1 ZN	Kit TANDEM 350mm		
31038247	550H4000.03TA+K+ZUT 1 ZN	Kit TANDEM 400mm		31022995	560H4000C TA+K+ZUT 1 ZN	Kit TANDEM 400mm		
31021590	550H4500.03TA+K+ZUT 1 ZN	Kit TANDEM 450mm		31021565	560H4500C TA+K+ZUT 1 ZN	Kit TANDEM 450mm		
31038255	550H5000.03TA+K+ZUT 1 ZN	Kit TANDEM 500mm		31018602	560H5000C22TA+K+ZUT 1 ZN	Kit TANDEM 500mm		
31022634	550H5500.03TA+K+ZUT 1 ZN	Kit TANDEM 550mm		31023002	560H5500C TA+K+ZUT 1 ZN	Kit TANDEM 550mm		
Largura máxima = 1000mm				Largura máxima = 1000mm				
Extensão parcial 30 kg com BLUMOTION:				Extensão total 30 kg com BLUMOTION:				
31038191	550H2700B TA+K+ZUT 1 ZN	Kit TANDEM 270mm		31038174	560H2700B TA+K+ZUT 1 ZN	Kit TANDEM 270mm		
31022952	550H3000B TA+K+ZUT 1 ZN	Kit TANDEM 300mm		31022928	560H3000B TA+K+ZUT 1 ZN	Kit TANDEM 300mm		
31038221	550H3500B TA+K+ZUT 1 ZN	Kit TANDEM 350mm		31038182	560H3500B TA+K+ZUT 1 ZN	Kit TANDEM 350mm		
31022961	550H4000B TA+K+ZUT 1 ZN	Kit TANDEM 400mm		31022936	560H4000B TA+K+ZUT 1 ZN	Kit TANDEM 400mm		
31021581	550H4500B TA+K+ZUT 1 ZN	Kit TANDEM 450mm		31021573	560H4500B TA+K+ZUT 1 ZN	Kit TANDEM 450mm		
31024548	550H5000B21TA+K+ZUT 1 ZN	Kit TANDEM 500mm		31024530	560H5000B21TA+K+ZUT 1 ZN	Kit TANDEM 500mm		
31022979	550H5500B TA+K+ZUT 1 ZN	Kit TANDEM 550mm		31022944	560H5500B TA+K+ZUT 1 ZN	Kit TANDEM 550mm		
Largura máxima = 1000mm				Largura máxima = 1000mm				
Extensão parcial 30 kg com TIP-ON:				Extensão total 30 kg com TIP-ON:				
31033652	550H2700.03TA+K+T55 1 ZN	Kit TANDEM 270mm		31033661	560H2700C TA+K+T55 1 ZN	Kit TANDEM 270mm		
31023339	550H3000.03TA+K+T55 1 ZN	Kit TANDEM 300mm		31023142	560H3000C TA+K+T55 1 ZN	Kit TANDEM 300mm		
31036198	550H3500.03TA+K+T55 1 ZN	Kit TANDEM 350mm		31036180	560H3500C TA+K+T55 1 ZN	Kit TANDEM 350mm		
31023321	550H4000.03TA+K+T55 1 ZN	Kit TANDEM 400mm		31023151	560H4000C TA+K+T55 1 ZN	Kit TANDEM 400mm		
31023312	550H4500.03TA+K+T55 1 ZN	Kit TANDEM 450mm		31023169	560H4500C TA+K+T55 1 ZN	Kit TANDEM 450mm		
31024556	550H5000.21TA+K+T55 1 ZN	Kit TANDEM 500mm		31024564	560H5000C25TA+K+T55 1 ZN	Kit TANDEM 500mm		
31023304	550H5500.03TA+K+T55 1 ZN	Kit TANDEM 550mm		31023177	560H5500C TA+K+T55 1 ZN	Kit TANDEM 550mm		
Largura máxima = 900mm				Largura máxima = 900mm				
Acima de 600mm de largura utilizar kit de sincronismo!				Acima de 600mm de largura utilizar kit de sincronismo!				
Kit de sincronismo				Kit de sincronismo				
31030394	T55.889WR WEL+RIT V1 ROH	Kit de sincronismo		31030394	T55.889WR WEL+RIT V1 ROH	Kit de sincronismo		

Blum® - Metabox











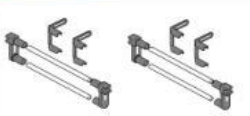

- As gavetas Metabox respeitam as especificações definidas pela Blum.
- Todas as gavetas que atendem as especificações recebem as ferragens Metabox.
- As gavetas Metabox Alta/Baixa aceitam apenas corpo de gaveta com estrutura de 15mm.
- As gavetas Metabox estão disponíveis em todas as linhas.

Kits de gaveta METABOX com BLUMOTION				
No IDENT.	Cod. Prod.	TEXTO	COMPONENTES	IMAGEM
Kits de gaveta:				
Branco:				
31039693	320M4500C MX BL01/B1 W	Kit METABOX 450mm		
31039472	320M5000C MX BL01/B1 W	Kit METABOX 500mm		
Largura máxima = 900mm				
Kits de gavetão:				
Branco:				
31039707	320M4500C MX BL02/B1 W	Kit METABOX 450mm		
31039481	320M5000C MX BL02/B1 W	Kit METABOX 500mm		
Largura máxima = 900mm				

Blum® - Metabox

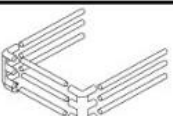
- As gavetas Metabox possuem a opção de ORGA-LINE para distribuição interna.

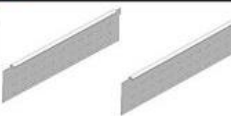
Kits de ORGA-LINE para METABOX

No IDENT.	Cod. Prod.	TEXTO	COMPONENTES	IMAGEM
Divisor de mantimentos com tubo RELING:				
Branco:				
31032427	ZRG.506U RE+H+F S4 W	P/módulos até 600mm		
31032443	ZRG.606U RE+H+F S4 W	P/módulos de 601-700mm		
Branco:				
31032451	ZRG.706U RE+H+F S4 W	P/módulos de 701-800mm		
31032460	ZRG.806U RE+H+F S4 W	P/módulos de 801-900mm		
Branco:				
31032478	ZRG.906U RE+H+F S4 W	P/módulos de 901-1000mm		
Divisor de painéis com tubo RELING:				
Branco:				
31032559	ZRG.506U REL+HA S2 W	P/módulos até 600mm		
31032567	ZRG.606U REL+HA S2 W	P/módulos de 601-700mm		
31032575	ZRG.706U REL+HA S2 W	P/módulos de 701-800mm		
31032583	ZRG.806U REL+HA S2 W	P/módulos de 801-900mm		
31032591	ZRG.906U REL+HA S2 W	P/módulos de 901-1000mm		
Vão cuba				
Branco:				
31016596	ZRG.1094U RE+TE-D S5 W	Kit Vão Cuba		
Medida interna mínima entre a cuba e a lateral do gabinete = 200mm Largura mínima de modulação = 900mm				
BOXSIDE simples				
Branco:				
31038166	Z36H417SE01BOXSIDE S2 W	P/prof. de 450mm		
31016537	Z36H467SE01BOXSIDE S2 W	P/prof. de 500mm		

Blum® - Movento

- As gavetas Movento respeitam as especificações definidas pela Blum.
- Todas as gavetas que atendem as especificações recebem as ferragens Movento.
- Gavetas com corrediças Movento necessitam de uma folga mínima de 2,5mm entre suas frentes.
- As gavetas Movento estão disponíveis em todas as Linhas.

Kits de MOVENTO				
No IDENT.	Cod. Prod.	TEXTO	COMPONENTES	IMAGEM
40 kg com BLUMOTION:				
31041493 31041507	760H4500B MO+K+ZU V1 ZN 760H5000B MO+K+ZU V1 ZN	Kit MOVENTO 450mm Kit MOVENTO 500mm		
Largura máxima = 1200mm				
40 kg com TIP-ON:				
31041515 31041523	760H4500T MO+K+ZU V1 ZN 760H5000T MO+K+ZU V1 ZN	Kit MOVENTO 450mm Kit MOVENTO 500mm		
Largura máxima = 1200mm Acima de 600mm de largura utilizar kit de sincronismo!				
Kit de sincronismo				
31041531	ZST.1137W WEL+T57 V1 ROH	Kit de sinc. p/MOVENTO		



Blum® - Aventos HK Top

- As portas basculantes Aventos HK respeitam as especificações definidas pela Blum.
- Todos os armários basculantes que atendem as especificações recebem as ferragens Aventos HK.

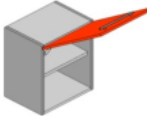
Kits de AVENTOS HK top com BLUMOTION (amortecedor)

No IDENT.	Cod. Prod.	TEXTO	COMPONENTES	IMAGEM
4804700	22K2300 KRA+F BRV1HGIG	Ac.23+Fix.front.		
1302375	22K2500 KRA+F BRV1HGIG	Ac.25+Fix.front.		
4727648	22K2700 KRA+F BRV1HGIG	Ac.27+Fix.front.		
9098144	22K2900 KRA+F BRV1HGIG	Ac.29+Fix.front.		
Largura máxima = 1600mm Altura máxima = 600mm Verificar capacidade mecanismo conforme tabela				

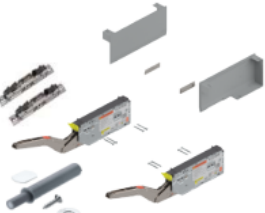
Kits de AVENTOS HK top com TIP-ON (toque)

No IDENT.	Cod. Prod.	TEXTO	COMPONENTES	IMAGEM
6254472	22K2300T KRA+F BRV1HGIG	Ac.23+Fix.front.		
4294372	22K2500T KRA+F BRV1HGIG	Ac.25+Fix.front.		
8277321	22K2700T KRA+F BRV1HGIG	Ac.27+Fix.front.		
2909339	22K2900T KRA+F BRV1HGIG	Ac.29+Fix.front.		
Largura máxima = 1600mm Altura máxima = 600mm Verificar capacidade mecanismo conforme tabela				

Blum® - Aventos HK-S

- As portas basculantes Aventos HK-S respeitam as especificações definidas pela Blum.
- Todos os armários basculantes que atendem as especificações recebem as ferragens Aventos HK-S.

Kits de AVENTOS HK-S				
No IDENT.	Cod. Prod.	TEXTO	COMPONENTES	IMAGEM
31028144	20K2B00.22KRA+FRO V1 ZN	Ac.B+cap+fix.front.		
31028152	20K2C00.21KRA+FRO V1 ZN	Ac.C+cap+fix.front.		
31028161	20K2E00.23KRA+FRO V1 ZN	Ac.E+cap+fix.front.		
<p>Largura máxima = 900mm portas em MDF 18mm *</p> <p>Largura máxima = 1000mm portas em MDF 15mm *</p> <p>* Verificar capacidade mecanismo conforme tabela</p> <p>Altura máxima = 400mm</p>				

Kits de AVENTOS HK-S com TIP-ON (toque)				
No IDENT.	Cod. Prod.	TEXTO	COMPONENTES	IMAGEM
6521376	20K2B00T06KRA+M BRV1HGIG	Ac.B+cap+fix.front.		
9967790	20K2C00T06KRA+M BRV1HGIG	Ac.C+cap+fix.front.		
7460885	20K2E00T06KRA+M BRV1HGIG	Ac.E+cap+fix.front.		
<p>Largura máxima = 900mm portas em MDF 18mm *</p> <p>Largura máxima = 1000mm portas em MDF 15mm *</p> <p>* Verificar capacidade mecanismo conforme tabela</p> <p>Altura máxima = 400mm</p>				



Blum® - Aventos HK-XS

- As portas basculantes Aventos HK-XS respeitam as especificações definidas pela Blum.
- Todos os armários basculantes que atendem as especificações recebem as ferragens Aventos HK-XS.

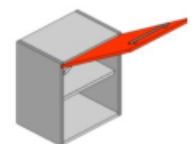
Kits de AVENTOS HK-XS com BLUMOTION (amortecedor)



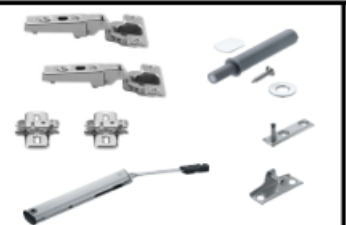



No IDENT.	Cod. Prod.	TEXTO	COMPONENTES	IMAGEM
9121704	20K1100.24KRA+Z BRV1 NI	Kit HK-XS 11 + CLIP 107		
5491364	20K1300.24KRA+Z BRV1 N	Kit HK-XS 13 + CLIP 107		
3776615	20K1500.24KRA+Z BRV1 NI	Kit HK-XS 15 + CLIP 107		
<p>Largura máxima = 900mm portas em MDF 18mm *</p> <p>Largura máxima = 1000mm portas em MDF 15mm *</p> <p>* Verificar capacidade mecanismo conforme tabela</p> <p>Altura máxima = 360mm</p>				

Kits de AVENTOS HK-XS com TIP-ON (toque)

No IDENT.	Cod. Prod.	TEXTO	COMPONENTES	IMAGEM
4512102	20K1100T23KRA+Z BRV1 NI	Kit HK-XS 11 + CLIP 107		
8559924	20K1300T23KRA+Z BRV1 NI	Kit HK-XS 13 + CLIP 107		
1966976	20K1500T23KRA+Z BRV1 NI	Kit HK-XS 15 + CLIP 107		
<p>Largura máxima = 800mm portas em MDF 18mm *</p> <p>Largura máxima = 900mm portas em MDF 15mm *</p> <p>* Verificar capacidade mecanismo conforme tabela</p> <p>Altura máxima = 360mm</p>				





Blum® - Dobradiças

- As portas de giro podem receber as dobradiças CLIP com ou sem amortecedor, respeitando as especificações definidas pela Blum.
- Todos os armários com portas que atendem as especificações recebem as ferragens de dobradiças.
- As dobradiças disponibilizadas não contemplam a utilização em portas de cantos.

Dobradiças				
No IDENT.	Cod. Prod.	TEXTO	COMPONENTES	IMAGEM
31016421	75S1550CB MB+C+P 100 NI	Dob.CLIP 107 baixa (100 pçs)		
31016391	75S1650CB MB+C+P 100 NI	Dob.CLIP 107 alta (100 pçs)		
7196933	973A0500.01BLUMOT 500 NI	Amort.p/dob.reta (500pçs)		
7087703	973A0600 BLUMOT 250 NI	Amort.p/dob.curva (250pçs)		
31005811	95S1550CB2MB+C+P 100 NI	Dob.Modul 107 baixa (100 pçs)		
31005781	95S1650CB2MB+C+P 100 NI	Dob.Modul 107 alta (100 pçs)		
31021531	970.1002 BLU-LD S50R737	Amort.p/dob.MODUL (50pçs)		

Blum® - Dobradiças

- As portas de giro podem receber as dobradiças MODUL com ou sem TIP-ON e amortecedor, respeitando as especificações definidas pela Blum.

31040918	94S1550CB1MB+C+P S2 NI	Deb.Modul 107 baixa s/mola (2 pçs)		
31040926	94S1550CB1MB+C+P S3 NI	Deb.Modul 107 baixa s/mola (3 pçs)		
31041540	94S1650CB1MB+C+P S2 NI	Deb.Modul 107 alta s/mola (2 pçs)		
7696336	956.1004 TIP-ON V1R736	Kit TIP-ON STANDARD cinza		
4683908	956.1004 TIP-ON V1SEIW	Kit TIP-ON STANDARD branco		
6914265	956.1004 TIP-ON V1TERS	Kit TIP-ON STANDARD preto		
6484096	956A1004 TIP-ON V1R736	Kit TIP-ON LONGO cinza		
6856758	956A1004 TIP-ON V1SEIW	Kit TIP-ON LONGO branco		
2019241	956A1004 TIP-ON V1TERS	Kit TIP-ON LONGO preto		
4722188	956A1201 TIP-AP 250R736	Calço adapt.p/TIP-ON cinza		
3315359	956A1201 TIP-AP 250SEIW	Calço adapt.p/TIP-ON branco		
8536923	956A1201 TIP-AP 250TERS	Calço adapt.p/TIP-ON preto		
<p>Calço opcional caso opte por não fazer o furo de 10mm na lateral do módulo para a inserção do TIP-ON de portas</p>				

Hafele

Hafele

- A biblioteca do Promob Maker possui os seguintes itens da Hafele:
 - ✓ Gaveta Alto Drawer
 - ✓ Gaveta Dynamoov
 - ✓ Gaveta Grass DWD XP
 - ✓ Gaveta Grass Nova Pro Scala
 - ✓ Gaveta Invisa
 - ✓ Articuladores
 - Free Flap H 1.5
 - Free Flap H 1.7
 - Free Flap H 3.15
 - Free Fold
 - Maxi
 - Free Space 1.11
 - Free Space Push 1.8
 - ✓ Dobradiças Metalla Clip
 - ✓ Porta Alimentos Kesseböhmer
 - ✓ Luminárias - Loox



Hafele

- Gavetas Hafele são inseridas somente com frentes em madeira.
- A utilização dos itens Hafele será definida através do Configurador de Dimensões.

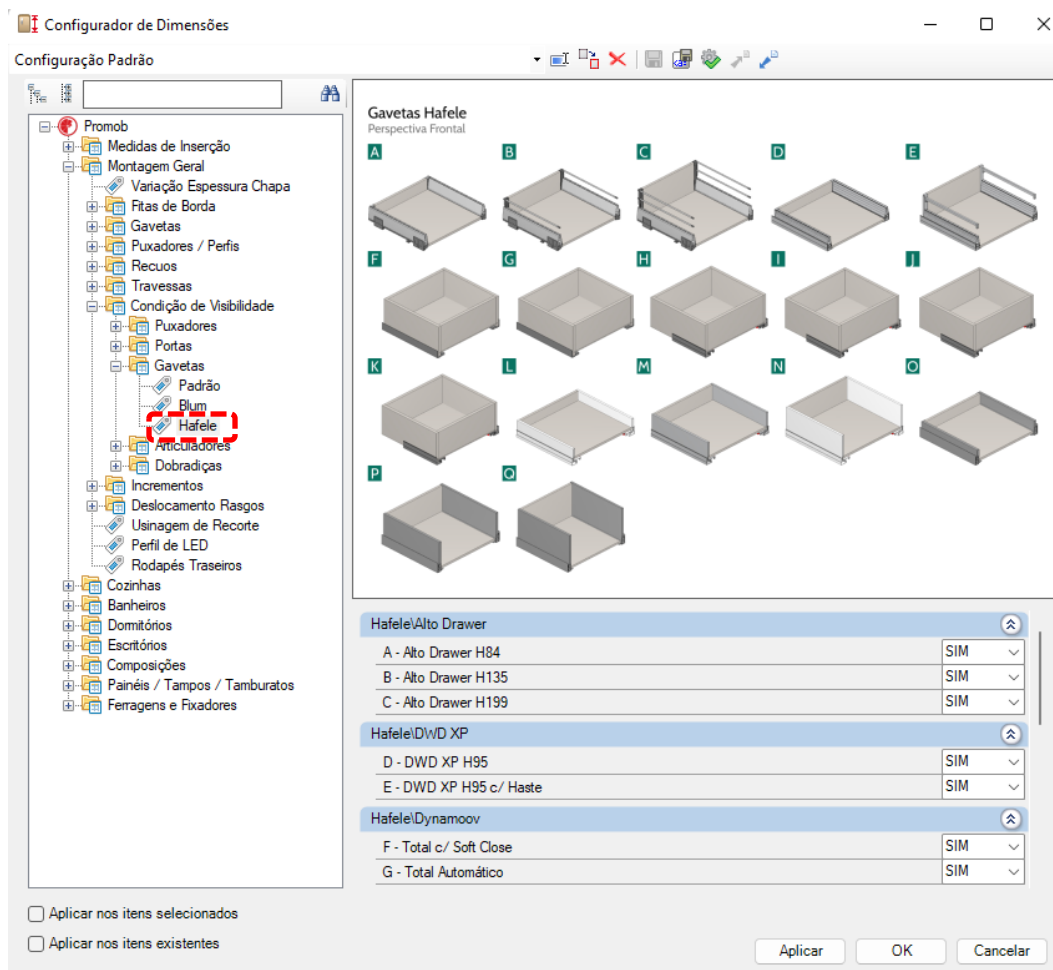

Hafele- Alto Drawer

- As gavetas Alto Drawer respeitam as especificações definidas pela Hafele.
- Todas as gavetas da linha atendem as especificações e recebem as ferragens Alto Drawer.
- As gavetas Alto Drawer são divididas em 3 opções: 84mm, 135mm e 199mm. Para cada uma das opções são respeitadas as especificações definidas pela Hafele.

GAVETA BAIXA

84 MM



Comprimento corrigido (mm)	Acabamento	
	Branco	Prata
300	552.75.701	552.75.001
350	552.75.702	552.75.002
400	552.75.703	552.75.003
450	552.75.704	552.75.004
500	552.75.705	552.75.005
550	552.75.706	552.75.006

Inclui:

- 2 laterais de gaveta 84 mm (esquerda e direita)
- 2 corredeiras de extração total
- 2 capas de acabamento
- 2 suportes para fundo de gaveta
- 2 fixadores frontais
- 1 manual de montagem

ACESSÓRIOS PARA GAVETA INTERNA

	Branco	Prata
Panel frontal 1100 mm	552.69.782	552.69.062
Supporte p/ panel frontal	552.70.792	552.70.092



GAVETA MÉDIA

135 MM



Comprimento corrigido (mm)	Acabamento	
	Branco	Prata
300	552.75.711	552.75.011
350	552.75.712	552.75.012
400	552.75.713	552.75.013
450	552.75.714	552.75.014
500	552.75.715	552.75.015
550	552.75.716	552.75.016

Inclui:

- 2 laterais de gaveta 135 mm (esquerda e direita)
- 2 corredeiras de extração total
- 2 hastas longitudinais com suportes de fixação e regulagem
- 2 capas de acabamento
- 2 suportes para fundo de gaveta
- 2 fixadores frontais
- 1 manual de montagem

! Para a montagem da gaveta interna é necessário utilizar o conjunto de acessórios apropriados, além do sistema para gaveta baixa - 84 mm. Para mais informações, verifique a página anterior.

GAVETA ALTA

199 MM



Comprimento corrigido (mm)	Acabamento	
	Branco	Prata
300	552.75.721	552.75.021
350	552.75.722	552.75.022
400	552.75.723	552.75.023
450	552.75.724	552.75.024
500	552.75.725	552.75.025
550	552.75.726	552.75.026

Inclui:

- 2 laterais de gaveta 199 mm (esquerda e direita)
- 2 corredeiras de extração total
- 2 hastas longitudinais com suportes de fixação e regulagem
- 2 hastas longitudinais centrais com suportes de fixação e regulagem
- 2 capas de acabamento
- 2 suportes para fundo de gaveta
- 2 fixadores frontais
- 1 manual de montagem

Hafele- Dynamoov

- As gavetas Dynamoov respeitam as especificações definidas pela Hafele.
- Todas as gavetas da linha atendem as especificações e recebem as ferragens Dynamoov.
- As gavetas Dynamoov são divididas em 2 opções: Tipmatic e Soft Close.

Drawer Runners Concealed runners

HÄFELE

Grass Dynamoov, full extension

Load bearing capacity up to 30 kg,
with self closing mechanism or soft and self closing
mechanism or extension mechanism



- Adjustment facility: max. height adjustment +3.5 mm at snap-in coupling
- Material: Steel
- Finish: Pre-galvanized
- Dimensions: max. drawer width SB = internal cabinet width – 42 mm + 2 x drawer side thickness
- Drilling pattern compatible with Dynapro

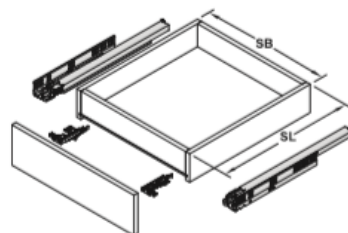

Drilling pattern

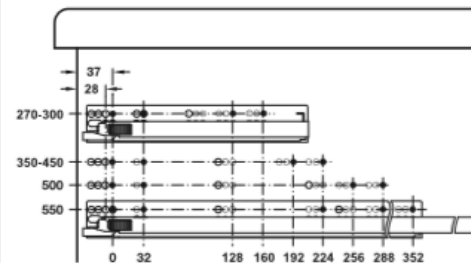

Note

min. installation length with front drawers = nominal length + 3 mm

Supplied with

- 1 Pair of drawer runners
- 1 Pair of snap-in couplings

Nominal length mm	Drawer length SL mm	With self closing mechanism	With soft and self closing mechanism	With Tipmatic Plus extension mechanism
270	260	433.23.927	433.23.727	433.23.827
300	290	433.23.930	433.23.730	433.23.830
350	340	433.23.935	433.23.735	433.23.835
400	390	433.23.940	433.23.740	433.23.840
450	440	433.23.945	433.23.745	433.23.845
500	490	433.23.950	433.23.750	433.23.850
550	540	433.23.955	433.23.755	433.23.855

Packing: 1 pair

Hafele- Grass DWD XP

- As gavetas Grass DWD XP respeitam as especificações definidas pela Hafele.
- Todas as gavetas da linha atendem as especificações e recebem as ferragens DWD XP.
- As gavetas Grass DWD XP são divididas em 2 opções: DWD XP H95 e DWD XP H95 c/ Haste.



- The practical standard drawer for all applications
- Integrated side and height adjustment including locking screw
- Strong front holder
- Safety lock and transport protection
- Bottom panel machining not required
- Identical width of bottom and back panels

Packaging unit (PU):

116 = 40 units in PE
 211 = 20 units in a cardboard box
 233 = 200 units in a cardboard box
 239 = 400 units in a cardboard box
 523 = 100 units in PE in a cardboard box

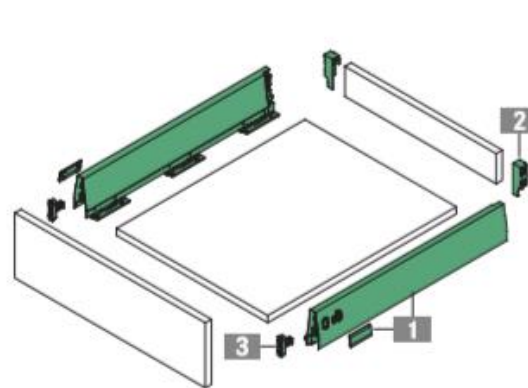

DWD XP H95

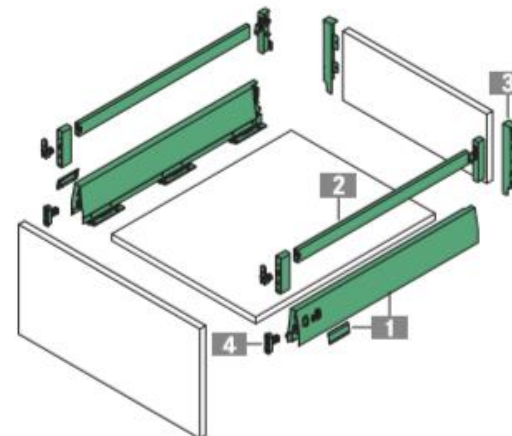

DWD XP H95 c/ Haste

Hafele- Grass Nova Pro Scala

- As gavetas Grass Nova Pro Scala respeitam as especificações definidas pela Hafele.
- Todas as gavetas da linha atendem as especificações e recebem as ferragens Nova Pro Scala.
- As gavetas Nova Pro Scala são divididas em 3 opções: H90, H186 e H250. Para cada uma das opções são respeitadas as especificações definidas pela Hafele.

Drawer
Drawer side height 90 mm



Pull out for door front fixing
Drawer side height 186 mm



Pull out for door front fixing
Drawer side height 250 mm



Nom. length mm	Silver	Ice	Stone
300	551.94.901	551.94.701	551.94.501
350	551.94.902	551.94.702	551.94.502
400	551.94.903	551.94.703	551.94.503
450	551.94.904	551.94.704	551.94.504
500	551.94.905	551.94.705	551.94.505
550	551.94.906	551.94.706	551.94.506

Nom. length mm	Silver	Ice	Stone
Load bearing capacity 40 kg			
300	551.96.901	551.96.701	551.96.501
350	551.96.902	551.96.702	551.96.502
400	551.96.903	551.96.703	551.96.503
450	551.96.904	551.96.704	551.96.504
500	551.96.905	551.96.705	551.96.505
550	551.96.906	551.96.706	551.96.506
Load bearing capacity 70 kg			
450	551.96.914	551.96.714	551.96.514
500	551.96.915	551.96.715	551.96.515
550	551.96.916	551.96.716	551.96.516

Nom. length mm	Silver	Ice	Stone
Load bearing capacity 40 kg			
400	551.99.963	551.99.763	551.99.563
450	551.99.964	551.99.764	551.99.564
500	551.99.965	551.99.765	551.99.565
550	551.99.966	551.99.766	551.99.566
Load bearing capacity 70 kg			
450	551.99.974	551.99.774	551.99.574
500	551.99.975	551.99.775	551.99.575
550	551.99.976	551.99.776	551.99.576

Hafele- Invisa

- As gavetas Invisa respeitam as especificações definidas pela Hafele.
- Todas as gavetas da linha atendem as especificações e recebem as ferragens Invisa.
- As gavetas Invisa são divididas em: GT230, GT230 c/ Push Total, PP125 c/ Push, GP125, Slim 89mm, Slim 128mm, Slim 175mm.

Invisa GT230 Push

Capacidade de carga até 30 kg
Extração total, com abertura Push



- > Carga: até 30 kg
- > Material: corrediça: aço
garra: plástico/ aço
- > Acabamento: pré-galvanizado/ zincado
- > Montagem: para aparafusar no sistema Variante 32
- > Versão: extração total, fixação com garras 3D, com abertura Push e regulagem de altura através das garras

Invisa GT230

Capacidade de carga até 30 kg
Extração total, fechamento automático e mecanismo soft-close



- > Carga: até 30 kg
- > Material: corrediça: aço
garra: plástico/ aço
- > Acabamento: pré-galvanizado/ zincado
- > Montagem: para aparafusar no sistema Variante 32
- > Versão: extração total, com garras 3D, com fechamento suave e amortecedor a óleo e regulagem de altura através das garras

Invisa Push PP125 | ~~PT130~~

Extração parcial e total



- > Material: aço
- > Acabamento: zincado
- > Montagem: lateral: para aparafusar no sistema Variante 32, gaveta: fixação com pino de aço
- > Com fechamento suave e amortecedor
- > Excelente estabilidade lateral

Hafele- Invisa

- As gavetas Invisa respeitam as especificações definidas pela Hafele.
- Todas as gavetas da linha atendem as especificações e recebem as ferragens Invisa.
- As gavetas Invisa são divididas em: GT230, GT230 c/ Push Total, PP125 c/ Push, GP125, Slim 89mm, Slim 128mm, Slim 175mm.

Invisa GP125

Capacidade de carga até 25 kg
Extração parcial, fechamento automático e mecanismo soft-close



- > Carga: até 25 kg
- > Material: correção: aço
garra: plástico
- > Acabamento: pré-galvanizado/ zincado
- > Montagem: para aparafusar no sistema Varianta 32
- > Versão: extração parcial, com garras 2D, com fechamento suave e amortecedor a óleo e regulagem de altura através das garras

Invisa Slim 89mm



Invisa Slim 128mm



Invisa Slim 175mm

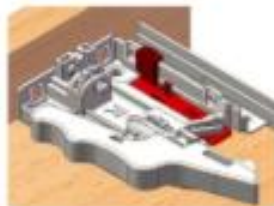

Hafele- Articuladores

❖ Free Flap H 1.5

- Os articuladores Free Flap 1.5 respeitam as especificações definidas pela Hafele.
- Todos os armários basculantes que atendem as especificações recebem as ferragens Free Flap H 1.5.
- O Free Flap H 1.5. está disponível nos modelos A, B, C e D.



Jogos completos articulador Häfele Free Flap H 1.5 - versão toda plástica

Para portas de madeira, ou com moldura de alumínio



montagem na esquerda (L) ou direita (R)

- > Material: caixa, suportes, pino de fixação, chave sextavada e braço: plástico
- > Acabamento/oor: caixa, suportes, pino de fixação, chave sextavada e braço: cinza ou branco
- > Montagem: suportes: com parafusos articulador: sem ferramentas
- > Possibilidade de ajuste: força de retenção



→ Conjunto individual para aplicação em um só lado



- Inclui
- 1 articulador
 - 1 capa de acabamento
 - 1 suporte de montagem para o móvel
 - 1 suporte de montagem para a porta
 - 1 chave Allen SW10
 - 1 manual de montagem

Modelo	Montagem	Cinza	Branco
A	direita	372.39.600	372.39.800
	esquerda	372.39.601	372.39.801
B	direita	372.39.610	372.39.810
	esquerda	372.39.611	372.39.811
C	direita	372.39.620	372.39.820
	esquerda	372.39.621	372.39.821
D	direita	372.39.630	372.39.830
	esquerda	372.39.631	372.39.831

Embalagem: 1 jogo

Referência de encomenda

Use dois articuladores Free Flap H 1.5 para gabinetes com 600 mm ou mais de largura.

→ Conjunto duplo para aplicação nos dois lados



- Inclui
- 2 articuladores
 - 2 capas de acabamento
 - 2 suporte de montagem para o móvel
 - 2 suporte de montagem para a porta
 - 1 chave Allen SW10
 - 1 manual de montagem

Modelo	Montagem	Cinza	Branco
A	ambos os lados	372.39.500	372.39.700
B		372.39.510	372.39.710
C		372.39.520	372.39.720
D		372.39.530	372.39.730

Embalagem: 10 Jogos

Referência de encomenda

Use dois articuladores Free Flap H 1.5 para gabinetes com 600 mm ou mais de largura.

Informação	► M 5.63
Tabelas de medidas de referência	► M 5.65
Dobradiças	► M 5.4
Dobradiça e acessórios para Push	► M 5.8

Hafele- Articuladores

❖ Free Flap H 1.7

- Os articuladores Free Flap 1.7 respeitam as especificações definidas pela Hafele.
- Todos os armários basculantes que atendem as especificações recebem as ferragens Free Flap H 1.7.

Articulador Häfele Free Flap 1.7

Para portas pequenas e médias em madeira ou com perfil de alumínio



> Material:	articulador: aço, capa de acabamento: plástico
> Acabamento/cor:	articulador: niquelado, capas: cinza RAL 7035, branco RAL 9003 ou antrácito RAL 7043
> Para altura da porta:	250–450 mm
> Ângulo de abertura:	107° (pode ser limitado a 90° através de limitador do ângulo de abertura)
> Possibilidades de ajuste:	altura/lateral/inclinação da frente ± 1,5 mm, força de retenção
> Montagem:	articulador para aparafusar com parafusos Euro pré-montados, porta para encaixar sem ferramentas (sistema clip) em suportes de fixação pré-montados

Montagem

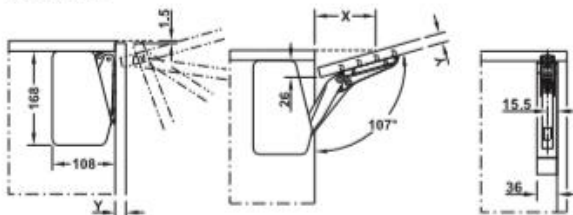

Espessura da porta Y mm	16	19	22	26	28
Distância X mm (com espessura da porta 16 mm)	83	74	64	52	46

Inclui

Cada jogo:
 2 articuladores (esquerda/direita)
 2 capas de acabamento (esquerda/direita)
 2 suportes de fixação para aparafusar em portas em madeira ou com perfil de alumínio de largura a partir de 45 mm
 1 manual de montagem
 1 folha gabarito para furação

Modelo	Capa de acabamento antrácito	Capa de acabamento cinza	Capa de acabamento branca
A	372.91.370	372.91.320	372.91.720
B	372.91.371	372.91.321	372.91.721
C	372.91.372	372.91.322	372.91.722

Embalagem: 1 ou 5 jogos

Referência de encomenda

Para portas com perfil de alumínio ≤ 20 mm e portas somente de vidro encomendar o adaptador separadamente.

Hafele- Articuladores

❖ Free Flap H 3.15

- Os articuladores Free Flap 3.15 respeitam as especificações definidas pela Hafele.
- Todos os armários basculantes que atendem as especificações recebem as ferragens Free Flap H 3.15.

Articulador Häfele Free Flap 3.15

Para portas média e grandes em madeira ou com perfil de alumínio



- > Aplicação: para portas com ou sem puxador (push-to-open)
- > Material: articulador: aço, capa de acabamento: plástico
- > Acabamento/cor: articulador: niquelado, capas: cinza RAL 7035, branco RAL 9003 ou antrácito RAL 7043
- > Para altura da porta: 400-600 mm
- > Ângulo de abertura: 90° ou 107° (ajustável na ferragem)
- > Possibilidades de ajuste: altura/lateral/inclinação da frente ± 1,5 mm, força de retenção
- > Montagem: ferragem para aparafusar com parafusos Euro pré-montados, porta para encaixar sem ferramentas (sistema clip) em suportes de fixação pré-montados

Montagem

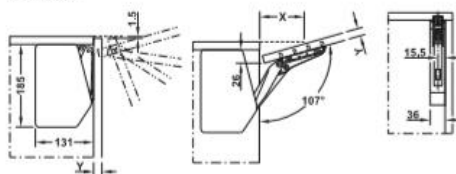

Espessura da porta Y mm	16	19	22	26	28
Distância X mm (com espessura do tampo 16 mm)	83	74	64	52	46

Informação importante

A escolha do articulador e do fecho push para portas sem puxadores depende da altura e do peso da porta. Veja as tabelas de medidas de referência.

Inclui

Cada jogo:
 2 articuladores (esquerda/direita)
 2 capas de acabamento (esquerda/direita)
 2 suportes de fixação para aparafusar em portas em madeira ou com perfil de alumínio de largura a partir de 45 mm
 1 manual de montagem
 1 ferramenta de furação

Model	Capa de acabamento antrácito	Capa de acabamento cinza	Capa de acabamento branca
D	👉 372.91.380	👉 372.91.330	👉 372.91.730
E	👉 372.91.381	👉 372.91.331	👉 372.91.731
F	👉 372.91.382	👉 372.91.332	👉 372.91.732
G	👉 372.91.383	👉 372.91.333	👉 372.91.733

Embalagem: 1 ou 5 jogos

Referência de encomenda

Para portas com perfil de alumínio ≤ 20 mm e portas somente de vidro encomendar o adaptador separadamente.

Hafele- Articuladores

❖ Free Fold

- Os articuladores Maxi respeitam as especificações definidas pela Hafele.
- Para esta linha existe módulo específico que atende a todas as características necessárias ao sistema.



Armário 1 Porta Bipartida

Articulador para portas sanfonadas Häfele Free Fold
Para portas de duas folhas de madeira, vidro ou com moldura de perfil de alumínio

> Material: ferragem plástico, aço,
capa de acabamento: plástico

> Acabamento/cor: ferragem niquelada,
tampa: cinza, ou branca

> Possibilidades de ajuste: altura/lateral/profundidade/inclinação da frente, força de retenção

Inclui
2 articuladores (esquerdo/direito) com capa de acabamento
2 suportes de fixação para portas de madeira ou perfil largo de alumínio
1 manual de montagem

Altura do armário mm	Peso da porta kg	Modelo	Capa cinza	Capa branca
480-530	2,6-5,2	C1fo	372.37.510	372.37.710
	5,2-10,6	C3fo	372.37.512	372.37.712
	7,8-15,1	C4fo	372.37.513	372.37.713
520-590	2,4-4,9	D1fo	372.37.520	372.37.720
	4,8-9,8	D3fo	372.37.522	372.37.722
	7,2-14,1	D4fo	372.37.523	372.37.723
580-650	2,2-4,4	E1fo	372.37.530	372.37.730
	4,3-8,8	E3fo	372.37.532	372.37.732
	6,0-12,2	E4fo	372.37.533	372.37.733
	10,6-20,9	E5fo	372.37.534	372.37.734
	8,9-11,6	F3fo	372.37.542	372.37.742
680-730	5,8-11,6	F4fo	372.37.543	372.37.743
	9,5-18,7	F5fo	372.37.544	372.37.744
	3,5-7,2	G3fo	372.37.552	372.37.752
710-790	5,2-10,3	G4fo	372.37.553	372.37.753
	6,7-17,2	G5fo	372.37.554	372.37.754
	4,9-9,8	H4fo	372.37.563	372.37.763
770-840	8,0-15,5	H5fo	372.37.564	372.37.764
	4,5-9,0	I4fo	372.37.573	372.37.773
840-910	7,3-14,6	I5fo	372.37.574	372.37.774
	4,2-8,0	J4fo	372.37.583	372.37.783
910-970	6,8-13,5	J5fo	372.37.584	372.37.784
	3,9-7,6	K4fo	372.37.593	372.37.793
980-1010	6,5-12,8	K5fo	372.37.594	372.37.794
	6,2-12,3	L5fo	372.37.599	372.37.799

Dimensões Häfele Free Fold

Hafele- Articuladores

❖ Maxi

- Os articuladores Maxi respeitam as especificações definidas pela Hafele.
- Os articuladores Maxi estão disponíveis com sistema individual ou duplo.
- Todos os armários basculantes que atendem as especificações recebem as ferragens Maxi.

Para portas de madeira, vidro ou com perfil de alumínio



> Alterando a posição de instalação e combinando o articulador Maxi com seus respectivos acessórios, todas as opções de aplicação e abertura podem ser feitas, como por exemplo frentes com ou sem puxador, com moldura em alumínio ou toda em vidro, abertura automática até a posição final, paradas em diversas posições (o articulador para em qualquer posição), abertura inorivelmente fácil de portas muito pesadas, em especial as portas amplas com mais de 50 kg

> Pode ser utilizado em um ou em ambos os lados (dependendo do tamanho da porta)

> Força de retenção pode ser ajustada de forma individual de acordo com o peso da porta

> Acabamentos: niquelado, branco ou preto

Espaço lateral



Espaço lateral
S = sobreposição de porta + 19,5 mm

Montagem rápida



Instalação rápida do articulador sem ferramentas nos suportes pré montados

Ajuste de força de retenção

Ajuste de força de retenção com chave Allen SW 10 (235.79.301)



Nota
Use os números 1 - 8 para ajustar a força de retenção.
Use os números 9 - 12 para regular o articulador após certo tempo de uso (se necessário).

Possibilidades de ajuste



Ajuste de altura* Ajuste lateral* Ajuste vertical*

* depende das dobradiças instaladas

Articuladores com abertura basculante Häfele Maxi

HÄFELE

Conjuntos completos ou componentes individuais

Para portas elevatórias em madeira, vidro ou perfil de alumínio



→ Conjunto completo Maxi



- > **Material:** ferragem elevatória: liga de zinco, suporte de montagem e fixação para aparafusar: aço, tampa de cobertura para parafuso de ajuste: plástico
- > **Acabamento:** ferragem elevatória: niquelado, suporte de montagem e fixação para aparafusar: niquelado, reversível para esquerda e direita sem ferramentas (encabe) ajuste da força de retenção
- > **Fixação:** ajuste da abertura: 75°, 90° ou 110°
- > **Montagem:**
- > **Possibilidades de ajuste:**
- > **Ângulo de abertura:**

Inclui
1 ferragem elevatória
1 suporte de fixação para armário
1 suporte de fixação para porta (para parafusos Euro)

Hafele- Articuladores

❖ Free Space 1.11

- Os articuladores Free Space 1.11 respeitam as especificações definidas pela Hafele.
- Todos os armários basculantes que atendem as especificações recebem as ferragens Free Space 1.11.

Häfele Häfele Free space 1.11 – Para aplicações com puxadores

Para porta de uma folha de madeira ou com perfil de alumínio ≤ 45 mm de largura



- > Aplicação: para todas as aberturas padrão com portas de até 650 mm de altura
- > Material: caixa: plástico
corpo, suporte de fixação e braço: aço
- > Acabamento/cor: Caixa: branco, cinza claro, antracito ou preto
corpo, suporte de fixação e braço: niquelado ou preto (se caixa preta)
- > Para altura da porta: até 650 mm
- > Ângulo de abertura: 90° ou 107°
- > Possibilidade de ajuste: altura, lateral, inclinação e força de retenção
- > Montagem: articulador para aparafusar com parafusos Euro pré-montados, porta para encaixar em parafusos pré-montados

Inclui

- 2 articuladores (esquerda/direita)
- 4 parafusos para fixação da porta
- 1 manual de instalação com gabarito para pré-furação lateral

Montagem

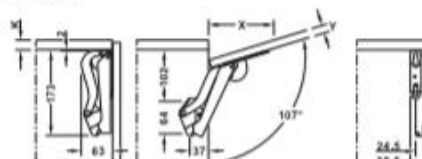

Espessura de porta Y mm	16	18	19	22	24	26	28
Distância X mm (com o gabinete de espessura 16mm)	117	110	107	96	90	83	76

Tabela para seleccionar o modelo de articulador correcto com base na altura do gabinete e no peso da porta, incluindo puxador

Modelo Häfele Free space 1.11	B	C	D	E	F
Altura do armário mm	Peso da porta kg				
225	2,3-4,3	3,8-7,1	6,4-9,3	9,2-13,4	13,4-19,1
250	1,9-3,9	3,4-6,4	5,8-9,1	8,3-12,6	12,1-17,2
275	1,9-3,5	3,1-5,8	5,3-8,2	7,5-12,0	11,0-15,6
300	1,7-3,2	2,8-5,3	4,8-7,5	6,9-11,0	10,1-14,3
325	1,6-3,0	2,6-4,9	4,4-7,0	6,4-10,2	9,3-13,2
350	1,5-2,8	2,4-4,6	4,1-6,5	5,9-9,5	8,6-12,3
375	1,3-2,6	2,2-4,3	3,8-6,0	5,5-8,8	8,1-11,4
400	1,2-2,4	2,1-4,0	3,6-5,6	5,2-8,3	7,6-10,7
425	1,1-2,3	2,0-3,8	3,4-5,3	4,9-7,8	7,1-10,1
450	1,0-2,1	1,9-3,5	3,2-5,0	4,6-7,3	6,7-9,5
475	1,0-2,0	1,8-3,4	3,0-4,7	4,3-7,0	6,4-9,0
500	0,9-1,9	1,7-3,2	2,9-4,5	4,1-6,6	6,0-8,6
525	0,9-1,8	1,6-3,0	2,7-4,3	3,9-6,3	5,7-8,2
550	0,8-1,7	1,5-2,9	2,6-4,1	3,7-6,0	5,5-7,8
575	0,8-1,7	1,4-2,8	2,5-3,9	3,6-5,7	5,2-7,4
600	0,8-1,6	1,4-2,7	2,4-3,7	3,4-5,5	5,0-7,1
625	0,7-1,5	1,3-2,5	2,3-3,6	3,3-5,3	4,8-6,8
650	0,7-1,5	1,3-2,4	2,2-3,5	3,2-5,1	4,6-6,6

Articulador Häfele Free space – Acessórios

HÄFELE

Parafusos para porta com perfil de alumínio ≤ 45 mm



- > Área de aplicação: portas com perfil de alumínio
- > Instalação: para fixar a porta de alumínio no suporte de fixação do articulador

Inclui
4 parafusos e 4 aruelas

Material	Acabamento	Código
aço	niquelado	372.27.600

Embalagem: 1 ou 100 conjuntos

Suporte para pulsador

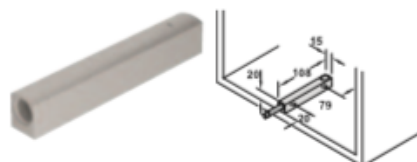

Material	Acabamento	Código
plástico	cinza, similar a RAL 7035	372.91.479
	antracito, similar a RAL 7043	372.91.579

Embalagem: 1 ou 100 conjuntos

Tipo de parafuso recomendado:

- Cabeça \varnothing : 7-9 mm
- Rosca \varnothing : 3,5-4,5 mm
- Comprimento ≥ 15 mm



Hafele- Articuladores

❖ Free Space Push 1.8

- Os articuladores Free Space Push 1.8 respeitam as especificações definidas pela Hafele.
- Todos os armários basculantes que atendem as especificações recebem as ferragens Free Space Push 1.8.

Articulador

Häfele Free space – Acessórios

Parafusos para porta com perfil de alumínio ≤ 45 mm

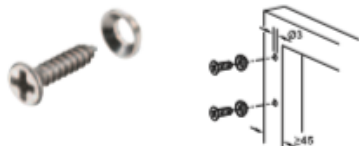

- > Área de aplicação: portas com perfil de alumínio
- > Instalação: para fixar a porta de alumínio no suporte de fixação do articulador

Inclui
4 parafusos e 4 arruelas

Material	Acabamento	Código
aço	niquelado	372.27.600

Embalagem: 1 ou 100 conjuntos

Suporte para pulsador

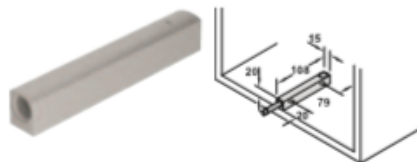

Material	Acabamento	Código
plástico	cinza, similar a RAL 7035	372.91.479
	antracito, similar a RAL 7043	372.91.579

Embalagem: 1 ou 100 conjuntos

Tipo de parafuso recomendado:
Cabeça Ø: 7-9 mm
Rosca Ø 3.5-4.5 mm
Comprimento ≥15 mm



Häfele Free space 1.8 push – Para aplicação sem puxador

Para porta de uma folha de madeira ou com perfil de alumínio ≤ 45 mm de largura



Planning

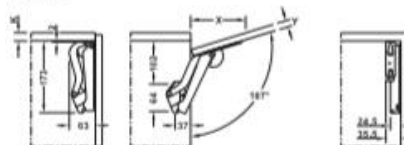

- > Aplicação: para todas as aberturas padrão com portas de até 650 mm de altura
- > Material: caixa: plástico
- > Acabamento/lor: corpo, suporte de fixação e braço: aço
- Caixa: branco, cinza claro, antracito ou preto
- corpo, suporte de fixação e braço: niquelado ou preto (se caixa preta)
- > Para altura da porta: até 650 mm
- > Ângulo de abertura: 90° ou 107°
- > Possibilidade de ajuste: altura, lateral, inclinação e força de retenção
- > Montagem: articulador para aparafusar com parafusos Euro pré-montados, porta para encaixar em parafusos pré-montados

Inclui
2 articuladores (esquerda/direita)
4 parafusos para fixação da porta
1 Pulsador
1 manual de instalação com gabarito para pré-furação lateral

Hafele- Dobradiças Metalla Clip

- As portas de giro podem receber as dobradiças Metalla Clip c/ soft close, respeitando as especificações definidas pela Hafele.
- Todos os armários com portas que atendem as especificações recebem as ferragens de dobradiças.
- As dobradiças estão disponíveis apenas no acabamento **niquelado**.

Metalla Clip
Ângulo de abertura 105°



Montagem sobreposta com calço

105°

Niquelado **Ônix**

> Material: aço
> Acabamento: niquelado ou niquelado preto (Ônix)
> Fixação do caneco: para aparafusar
> Montagem: com sistema clip-on
> Profundidade de furção: caneco ≥ 11,5 mm
> Possibilidades de ajuste: 3 dimensões (com calço adequado)
> Para espessura de porta: de 14 -26 mm
> Com ou sem sistema soft close, com sistema para abertura push

Nota
Especificações de dimensões e vãos em desenhos e tabelas são calculados:
> utilizando configuração de fábrica
> para calço de distância 0 mm

→ **Montagem sobreposta**

Recobrimento mm	13	14	15	16	17	18	19	20	21	A
					3	4	5	6	7	H0
			3	4	5	6	7			H2
	3	4	5	6	7					H4

Det. do caneco E mm Calço

Característica	Niquelado	Ônix
com soft-close	315.00.750	315.20.750
sem soft-close	315.00.550	315.20.550
abertura push	315.71.550	-

Embalagem: 1 ou 200 unidades.

Dobradiças de caneco Metalla Clip Acessórios

HAFELE

Calço para Metalla Clip

> Material: aço
> Acabamento: niquelado ou niquelado preto (Ônix)
> Possibilidades de ajuste: ajuste de altura ± 2 mm através de parafuso exôtrínico

→ Para aparafusar

Com parafusos de aglomerado



Padrão de furção

Distância D mm	Niquelado	Ônix
0	315.98.650	315.98.656
2	315.98.652	315.98.657
4	315.98.654	315.98.658

Embalagem: 1 ou 200 unidades

Calço simples para Metalla Clip

> Material: aço
> Acabamento: niquelado ou niquelado preto (Ônix)
> Possibilidades de ajuste: regulagem em altura ± 2 mm através de furo olongo

→ Para aparafusar

Com parafusos de aglomerado

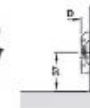

Padrão de furção

Distância D mm	Niquelado	Ônix
0	315.98.620	306.00.005
2	315.98.622	306.00.006
4	315.98.624	306.00.007

Embalagem: 1 ou 200 unidades

Tampa para Metalla Clip

> Material: aço
> Acabamento: niquelado ou niquelado preto (Ônix)

→ Para encaixar no braço



	Niquelado	Ônix
com logo Hafele	315.59.000	315.59.019
sem logo	313.21.510	-

Embalagem: 1 ou 1000 unidades

Tampa para Metalla Clip

> Material: aço
> Acabamento: niquelado ou niquelado preto (Ônix)

→ Para encaixar no caneco



	Niquelado	Ônix
para encaixar	315.59.001	315.59.018

Embalagem: 1 ou 1000 unidades

Parafuso 3,5 x 15 mm

> Material: aço
> Acabamento: niquelado preto (Ônix)



	Ônix
3,5 x 15 mm	315.59.091

Embalagem: 1 ou 1000 unidades

Hafele- Kesseböhmer

- Os organizadores Kesseböhmer respeitam as especificações definidas pela Hafele.

Kesseböhmer No. 15 extração total

Com mecanismo de fechamento automático e suave

> Fixação do frontal e da corredeira com sistema tipo "click"



- > Material: armação e corredeira em aço cromado
- > Acabamento/cor: cromado
- > Capacidade de carga: 12 kg
- > Extração: máx. 440 mm
- > Altura interna do armário: mín. 542 mm
- > Profundidade interna do armário: mín. 481 mm
- > Largura interna do armário: mín. 112 mm
- > Medida. A: 38 mm
- > Montagem: para aparafusar na lateral do armário
- > Características: extração total com sistema integrado SoftStopp Plus de amortecimento



Dimensões de montagem

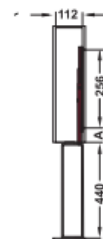
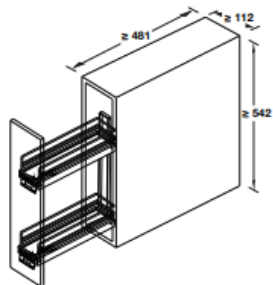

Inclui

- 1 armação
- 2 corredeira laterais
- 1 conjunto de suportes frontais
- 1 conjunto de prateleiras
- 1 manual de montagem

Dim. A = distância interna da borda da lateral até o primeiro furo

→ No. 15 com prateleiras



- > Versão: com 2 prateleiras
- > Altura interna do armário: mín 542 mm

Versão	Código
Style	545.61.028

Embalagem: 1 unidade

Hafele- Kesseböhmer

- Os organizadores Kesseböhmer respeitam as especificações definidas pela Hafele.

Tandem, com prateleiras internas e de porta

Para montagem atrás de portas giratórias



Prateleira interna



- | | |
|---|--|
| <ul style="list-style-type: none"> > Material: > Acabamento: > Cor: > Capacidade de carga: > Largura interna: > Profundidade do armário: > Versão: > Fixação: | <p>estrutura extraível e prateleiras de porta: aço, base da prateleira: aglomerado
 armação da prateleira: cromado brilhante, base: branco gelo, com antiderrapante
 estrutura extraível: pintura a pó, cor alumínio, branco RAL 9006, prateleiras: cromado fosco,
 base da prateleira: com efeito anti derrapante, branco
 para armário de largura 450 mm - prateleiras internas 50 kg, prateleira para porta 20 kg
 para armário de largura 600 mm - prateleiras internas 60 kg, prateleira para porta 25 kg
 largura do armário – 38 mm
 mín. 500 mm
 com sistema integrado de fechamento suave e automático
 para aplicação à esquerda e à direita</p> |
|---|--|



Style

Inclui

- 1 estrutura extraível
- 1 conjunto de prateleiras para porta
- 1 conjunto com 6 prateleiras para porta
- 1 conjunto com 6 prateleiras internas
- 1 manual de montagem

Dimensões de montagem

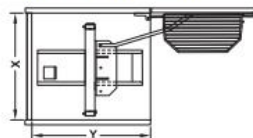

Dim. Y = profundidade mín. do armário 500 mm,
 Dim. X = largura interna de montagem

Hafele- Kesseböhmer

- Os organizadores Kesseböhmer respeitam as especificações definidas pela Hafele.

Dispensa, extração total

Extração total com mecanismo com amortecimento e fechamento automático



Encaixar e engatar



Ajuste lateral



Ajuste de altura

> Com mecanismo integrado de fechamento suave



Dimensões de montagem

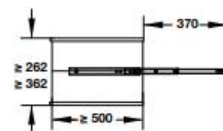
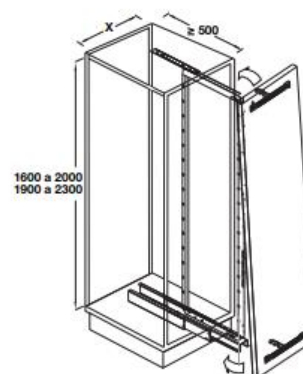

> Material:	aço
> Acabamento/cor:	estrutura: aço, base da prateleira: aglomerado
> Capacidade de carga:	capacidade 100 kg
> Versão:	com ajuste de altura, corrediças e suportes frontais são encaixados na armação em intervalos, com deslizamento da corrediça sincronizado
> Prof. do armário:	500 mm

Inclui

- 1 armação com mecanismo integrado de fechamento suave
- 1 corrediça inferior com mecanismo integrado de fechamento suave
- 1 corrediça superior
- 5 ou 6 prateleiras
- 1 conjunto de suportes frontais
- 1 manual de montagem



Hafele- Kesseböhmer

- Os organizadores Kesseböhmer respeitam as especificações definidas pela Hafele.

Kesseböhmer LeMans II, extensível e giratório



Sentido
(abertura direita)

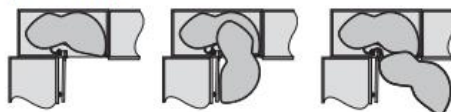

1. Porta do armário aberta
2. Prateleira superior ou inferior girada para fora
3. Giro completo para fora



Dimensões de instalação

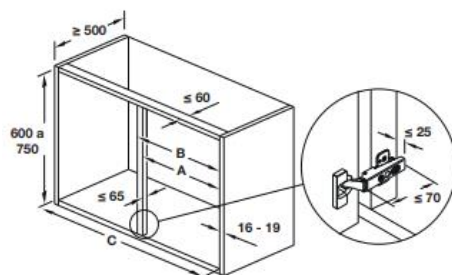

→ Prateleira



> Ajuste contínuo da altura da prateleira.



- > Material: armação e eixo: aço, base: aglomerado
- > Acabamento: armação da prateleira: cromado brilhante, base: branco gelo, com antiderrapante
- > Versão: prateleiras antiderrapantes
- > Capacidade de carga: 25 kg por prateleira
- > Ângulo mín. de abertura da porta 85°



Style

Inclui

- 2 (4) prateleiras pré montadas
- 1 armação
- 1 eixo
- 1 manual de instruções

Altura livre mm	Largura mm	Lado	Quantidade prateleiras	Código
600-750	450	direita	2	541.30.920
		esquerda		541.30.921
	500	direita		541.30.922
		esquerda		541.30.923
	600	direita		541.30.924
		esquerda		541.30.925
1250	450	direita	4	541.30.930
		esquerda		541.30.931
	500	direita		541.30.932
		esquerda		541.30.933
	600	direita		541.30.934
		esquerda		541.30.935

Embalagem: 1 jogo

Hafele- Luminárias Loox

- As luminárias Loox LED 2022, Loox LED 2043 e Loox LED 2050 respeitam as especificações definidas pela Hafele.

Häfele Loox LED 2022

Luminária sobreposta, redonda ou inclinada

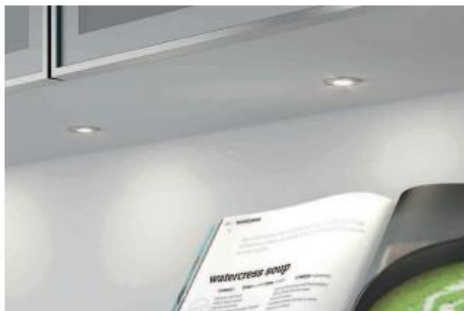

- > Aplicável em furos de 26 mm de diâmetro
- > IP44 - Aplicável em locais com incidência de respingos de água



Montagem embutida

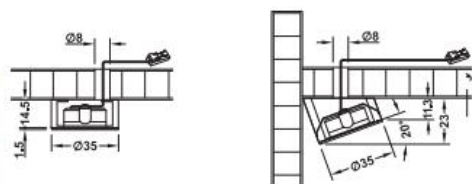

Montagem sobreposta

Montagem sobreposta inclinada

Häfele Loox LED 2050

Luminária sobreposta, redonda



- > Sem necessidade de furação



- > Área de aplicação: para vitrines e prateleiras
- > Material: plástico
- > Índice de reprodução de luz (CRI): 90
- > Altura: 6 mm
- > Montagem: sobreposta
- > Diâmetro: 65 mm

Häfele Loox LED 2043

Fita de LED flexível, 5 m, 60 LEDs por metro

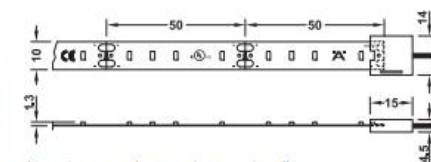

Atenção para a largura do conector clip

- > 300 LEDs para a iluminação homogênea
- > Pode ser cortado a cada 50 mm



- > Área de aplicação: iluminação de fundo para móveis,
- > Material: plástico
- > Acabamento/cor: branco
- > Potência: 4,8 W por m
- > Índice de reprodução de luz (CRI): 82
- > Montagem: auto-adesiva

2700 K	3000 K	4000 K	5000 K		120°
1007 lx	1054 lx	1061 lx	1112 lx		250 mm
252 lx	263 lx	278 lx	290 lx		500 mm
111 lx	117 lx	124 lx	129 lx		750 mm
63 lx	66 lx	70 lx	73 lx		1000 mm

Os valores aqui apresentados são correspondentes ao comprimento de 1 metro.

Inclui

Rolo de 5 m e cabo de 2 m

Wurth

Wurth

- A biblioteca do Promob Start possui os seguintes itens da Wurth:
 - ✓ Corrediça Telescópica Simples Eco BHS 35x
 - ✓ Corrediça Telescópica Simples Eco BHS 42x
 - ✓ Corrediça Invisível Soft Close WTC 45x
 - ✓ Corrediça Invisível Soft Close PHS 45x
 - ✓ Dobradiça Calço duplo Soft Close Pro Reta
 - ✓ Dobradiça Calço duplo Soft Close Pro Curva
 - ✓ Dobradiça Calço duplo Soft Close Pro Super Curva
 - ✓ Dobradiça Soft Close Access BHS Reta
 - ✓ Dobradiça Soft Close Access BHS Curva
 - ✓ Dobradiça Soft Close Access BHS Super Curva
 - ✓ Dobradiça Soft Close Angular 90
 - ✓ Sistemas de Elevação
 - Pistão a Gás Soft Close Convencional Branco 60N
 - Pistão a Gás Soft Close Convencional Cinza 60N
 - Pistão a Gás Soft Close Convencional Branco 80N
 - Pistão a Gás Soft Close Convencional Cinza 80N
 - Pistão a Gás Soft Close Convencional Branco 100N
 - Pistão a Gás Soft Close Convencional Cinza 100N
 - Pistão a Gás Simples Clip Convencional Branco 60N
 - Pistão a Gás Simples Clip Convencional Cinza 60N
 - Pistão a Gás Simples Clip Convencional Branco 80N
 - Pistão a Gás Simples Clip Convencional Cinza 80N
 - Pistão a Gás Simples Clip Convencional Branco 100N
 - Pistão a Gás Simples Clip Convencional Cinza 100N
 - Pistão a Gás Simples Clip Invertido Cinza 100N
 - Articulador Sistema Aéreo



Wurth

- Gavetas Wurth são inseridas somente com as caixas em MDF no mesmo padrão das gavetas padrão da biblioteca.
- A utilização dos itens Wurth será definida através do Configurador de Dimensões.

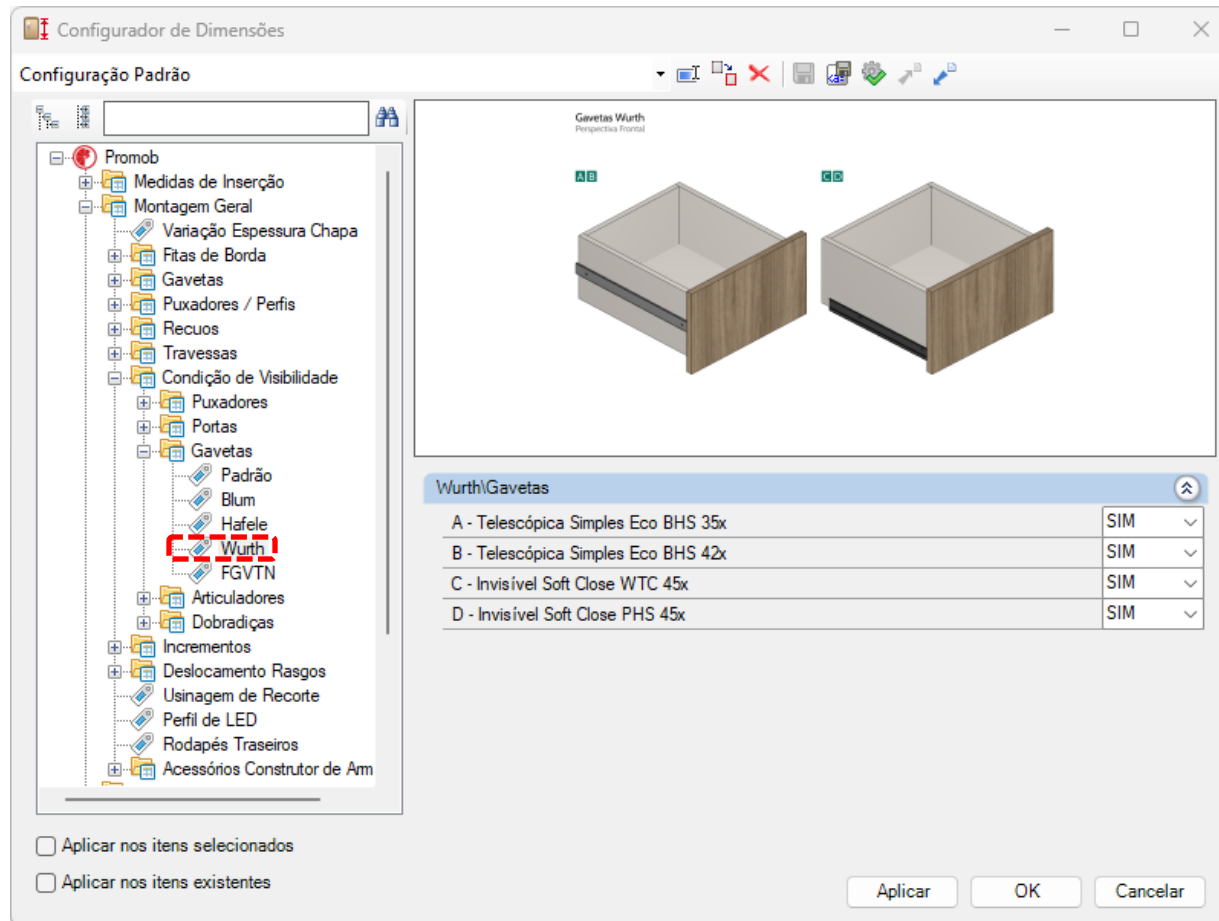

Wurth- Telescópica Simples Eco BHS 35

- As gavetas Telescópica Simples Eco BHS 35 respeitam as especificações definidas pela Wurth.
- Todas as gavetas da linha atendem as especificações e recebem as ferragens correspondentes ao modelo.
- As gavetas Telescópica Simples Eco BHS 35 são divididas em 5 opções: 300mm, 350mm, 400mm, 450mm e 500mm. Para cada uma das opções são respeitadas as especificações definidas pela Wurth.



CORREIÇA TELESCÓPICA SIMPLES ECO BHS 35MM



PRINCIPAIS VANTAGENS

- 20Kg de capacidade de carga.
- 30.000 ciclos de abertura.
- 12hrs de resistência em câmara salina.
- Extração total.

PRODUTOS ASSOCIADOS

- Parafuso Chipboard.
- Dobradiças.
- Adesivo Hot-melt.
- Selante para Madeira.

Descrição do produto

Correia telescópica Simples ECO BHS 35MM com extração total e deslizamento através de trilho com esferas de aço. Peça com dispositivo de travamento no final da abertura e dispositivos laterais que permitem a desmontagem da gaveta.

Características

- Material: Aço de alta resistência;
- Acabamento: Zincado;
- Chapa: 0,7x0,7x0,8mm;
- Fixação Lateral: sistema 32mm com parafusos PH cabeça chata Ø3,5mm;
- Abertura linear: Overtravel (extração total + 25mm);
- Capacidade de carga regular: Até 20Kg a cada par da correia;
- Correias testadas pela SGS (empresa líder mundial em inspeção, verificação e certificações), com 30.000 ciclos de movimento mínimos*;
- Correias testadas em câmara salina** (Salt - Spray) com 12Hs de resistência a oxidação.

*Os testes aos quais as Correias Wurth são submetidas compreendem: a montagem das correias em um móvel, inserção de carga para obtenção de peso máximo recomendado para cada modelo específico, conexão da gaveta a um mecanismo que realiza o processo completo de abertura e fechamento, considerado como ciclo, pelo número de vezes determinado pelo teste. O número de ciclos apresentado no fim do teste não representa a quantidade máxima atingida pela correia, mas indica que até aquele número de ciclos o produto não apresentou dano ou mal funcionamento.

**Os testes de câmara salina ou Salt-Spray submetem o material testado a um ambiente com temperatura e umidade elevadas e saturação de nível salina, precipitando o processo natural de oxidação, aferindo a capacidade de resistência do material testado contra ferrugem.

Aplicação

- Fixação em painéis de (madeira) MDF, MDP, Hardboard, Compensado e Aglomerado, para portas de 15 a 21mm de espessura.

Restrições de uso

- Não aplicar em painéis de (madeira) HDP e OSB, devido a sua baixa densidade.

Wurth- Telescópica Simples Eco BHS 42

- As gavetas Telescópica Simples Eco BHS 42 respeitam as especificações definidas pela Wurth.
- Todas as gavetas da linha atendem as especificações e recebem as ferragens correspondentes ao modelo.
- As gavetas Telescópica Simples Eco BHS 42 são divididas em 5 opções: 300mm, 350mm, 400mm, 450mm e 500mm. Para cada uma das opções são respeitadas as especificações definidas pela Wurth.



CORREDIÇA TELESCÓPICA SIMPLES ECO BHS 42MM



PRINCIPAIS VANTAGENS

- 30Kg de capacidade de carga.
- 30.000 ciclos de abertura.
- 12hrs de resistência em câmara salina.
- Extração total.

PRODUTOS ASSOCIADOS

- Parafuso Chipboard.
- Dobradiças.
- Adesivo Hot-Melt.
- Selante para Madeira.

Descrição do produto

Corredija telescópica Simples ECO BHS com extração total e deslizamento através de trilho com esferas de aço. Peça com dispositivo de travamento no final da abertura e dispositivos laterais que permitem a desmontagem da gaveta.

Características

- Material: Aço de alta resistência;
- Acabamento: Zincado;
- Chapa: 0,9X0,9X0,9;
- Fixação Lateral: sistema 32mm com parafusos PH cabeça chata Ø3,5mm;
- Abertura linear: Overtravel (extração total + 25mm);
- Capacidade de carga regular: até 30Kg a cada par da corredija;
- Corredijas testadas pela SGS (empresa líder mundial em inspeção, verificação e certificações), com 30.000 ciclos de movimento mínimos*;
- Corredijas testadas em câmara salina** (Salt - Spray) com 12Hs de resistência a oxidação.

*Os testes aos quais as Corredijas Wurth são submetidas compreendem: a montagem das corredijas em um móvel, inserção de carga para obtenção de peso máximo recomendado para cada modelo específico, conexão da gaveta a um mecanismo que realiza o processo completo de abertura e fechamento, considerado como ciclo, pelo número de vezes determinado pelo teste. O número de ciclos apresentado no fim do teste não representa a quantidade máxima atingida pela corredija, mas indica que até aquele número de ciclos o produto não apresentou dano ou mal funcionamento.

**Os testes de câmara salina ou Salt-Spray submetem o material testado a um ambiente com temperatura e umidade elevadas e saturação de névoa salina, precipitando o processo natural de oxidação, aferindo a capacidade de resistência do material testado contra ferrugem.

Aplicação

- Fixação em painéis de (madeira) MDF, MDP, Hardboard, Compensado e Aglomerado, para portas de 15 a 21mm de espessura.

Restrições de uso

- Não aplicar em painéis de (madeira) HDP e OSB, devido a sua baixa densidade.

Wurth- Invisível Soft Close WTC 45

- As gavetas Invisível Soft Close WTC 45 respeitam as especificações definidas pela Wurth.
- Todas as gavetas da linha atendem as especificações e recebem as ferragens correspondentes ao modelo.
- As gavetas Invisível Soft Close WTC 45 são divididas em 5 opções: 350mm, 400mm, 450mm, 500mm e 550mm. Para cada uma das opções são respeitadas as especificações definidas pela Wurth.



CORREIÇA INVISÍVEL SOFT-CLOSE WTC 45MM



PRINCIPAIS VANTAGENS

- 35Kg de capacidade de carga.
- 60.000 ciclos de abertura.
- 48hrs de resistência em câmara salina (Salt Spray).
- Extração Total.
- 3,5mm de ajuste através das travas.

PRODUTOS ASSOCIADOS

- Parafuso Chipboard Philips.
- Parafuso e Chave Philips.
- Braço HSS.
- Parafusadeira a Bateria.

Descrição do Produto

Correia Invisível Soft Close WTC para fixação de gavetas ou painéis deslizantes com fechamento amortecido e acabamento invisível. Peça com dispositivo automático de travamento, e dispositivos tipo trava no final da correia que permitem a desmontagem e ajuste da gaveta.

Características

- Material: Aço de alta resistência.
- Acabamento: Zincado.
- Sistema Soft-Close.
- Extração Total.
- Chapa: 1,0x2,0x1,8mm.
- Capacidade de carga regular: Até 35Kg a cada par da correia.
- Largura de 45 mm.
- Ajuste através da trava instalada embaixo da gaveta em até ±3,5mm.
- Correias testadas pela SGS (empresa líder mundial em inspeção, verificação e certificações), com 60.000 ciclos de movimento mínimos*.
- Correias testadas em câmara salina** (Salt - Spray) com 48Hs de resistência a oxidação.

*Os testes aos quais as Correias Wurth são submetidas compreendem: a montagem das correias em um móvel, inserção de carga para obtenção de peso máximo recomendado para cada modelo específico, conexão da gaveta a um mecanismo que realiza o processo completo de abertura e fechamento, considerada como ciclo, pelo número de vezes determinado pelo teste. O número de ciclos apresentado no fim do teste não representa a quantidade máxima atingida pela correia, mas indica que até aquele número de ciclos o produto não apresentou dano ou mal funcionamento.

**Os testes de câmara salina ou Salt-Spray submetem o material testado a um ambiente com temperatura e umidade elevadas e saturação de névoa salina, precipitando o processo natural de oxidação, aferindo a capacidade de resistência do material testado contra ferrugem.

Importante

- Ajuste de altura através da trava.



Aplicação



Ajuste da trava no sentido horário.



Linha travada de modo a fazer girar o ajuste. Nesse caso a gaveta fica mais ao nível (abaixo).



Ajuste da trava no sentido anti-horário.



Linha travada de modo a fazer girar o ajuste. Nesse caso a gaveta fica mais a base da correia.

Wurth- Invisível Soft Close PHS 45

- As gavetas Invisível Soft Close PHS 45 respeitam as especificações definidas pela Wurth.
- Todas as gavetas da linha atendem as especificações e recebem as ferragens correspondentes ao modelo.
- As gavetas Invisível Soft Close PHS 45 são divididas em 5 opções: 350mm, 400mm, 450mm, 500mm e 550mm. Para cada uma das opções são respeitadas as especificações definidas pela Wurth.



CORREDIÇA INVISÍVEL SOFT CLOSE 3D PHS 45MM



PRINCIPAIS VANTAGENS

- Com trava de ajuste 3D - altura, profundidade e laterais.
- 35Kg de capacidade de carga.
- 50.000 ciclos de abertura.
- 48hrs de resistência em câmara salina.

PRODUTOS ASSOCIADOS

- Parafuso Chipboard.
- Dobradiças.
- Adesivo Hot-Melt.
- Selante para Madeira.
- Discos e cintas de lixa

Descrição do Produto

Corrediça Invisível Soft Close 3D PHS 45MM, para fixação de gavetas ou painéis deslizantes com fechamento amortecido, ajuste 3D e acabamento invisível. Peça com dispositivo automático de travamento e dispositivos tipo trava no final da corrediça que permitem a desmontagem e ajuste da gaveta.

Características

- Material: Aço de alta resistência;
- Acabamento: Zincado.
- Sistema Soft Close - Fechamento suave.
- Extração total
- Chapa: 1,0x1,8x2,0
- Capacidade de carga regular: Até 35Kg a cada par da corrediça.
- Ajuste através da trava instalada embaixo da gaveta em 3D (três dimensões), de altura, profundidade e laterais.
- Corrediças testadas pela SGS (empresa líder mundial em inspeção, verificação e certificações), com 50.000 ciclos de movimento mínimos*.
- Corrediças testadas em câmara salina** (Salt - Spray) com 48Hs de resistência a oxidação.

*Os testes aos quais as Corrediças Wurth são submetidas compreendem: a montagem das corrediças em um móvel, inserção de carga para obtenção de peso máximo recomendado para cada modelo específico, conexão da gaveta a um mecanismo que realiza o processo completo de abertura e fechamento, considerado como ciclo, pelo número de vezes determinado pelo teste. O número de ciclos apresentado no fim do teste não representa a quantidade máxima atingida pela corrediça, mas indica que até aquele número de ciclos o produto não apresentou dano ou mal funcionamento.

** Os testes de câmara salina ou Salt-Spray submetem o material testado a um ambiente com temperatura e umidade elevadas e saturação de névoa salina, precipitando o processo natural de oxidação, aferindo a capacidade de resistência do material testado contra ferrugem.

Importante

- Ajuste na Trava 3D - Altura, Profundidade e Laterais
- Cada par de corrediça, acompanha um par de trava.

Aplicação

- Fixação em painéis de (madeira) MDF, MDP, Hardboard, Compensado e Aglomerado, para portas de 15 a 21 mm de espessura.

Restrição de uso

- Não aplicar em painéis de (madeira) HDP e OSB, devido a sua baixa densidade.

Wurth- Dobradiça Calço duplo Soft Close Pro Reta

- As portas de giro podem receber as dobradiças Calço duplo Soft Close Pro Reta, respeitando as especificações definidas pela Wurth.
- Todos os armários com portas que atendem as especificações recebem as ferragens de dobradiças.
- As dobradiças estão disponíveis apenas no acabamento **cinza**.

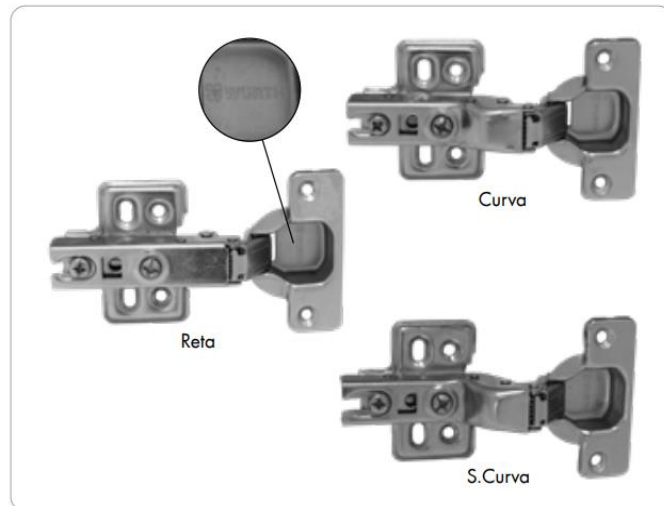

DOBRADIÇA SOFT CLOSE CALÇO DUPLO PRO 35MM

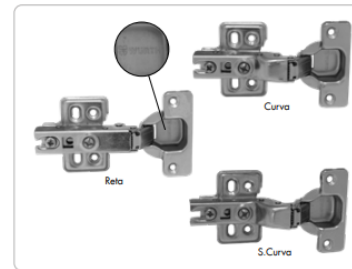

PRINCIPAIS VANTAGENS

- 30.000 Ciclos de abertura.
- Alta resistência a oxidação.
- Abertura 100°.

PRODUTOS ASSOCIADOS

- Broca para Dobradiça Ø35,00mm.
- Brocas HSS.
- Ponteira Phillips PH2.
- Parafusadeira a Bateria.

Descrição

Dobradiça fabricada em aço para montagem de portas e painéis articulados em madeira, MDF, etc. Com sistema de amortecimento Soft Close. Slide-on. Parafuso de ajuste de altura com percurso de rosca 11,0mm.

Características

- Modelos: Reta, Curva e Super Curva.
- Calço Duplo - H0 incluso.
- Ajuste 1w: Profundidade e deslocamento lateral. 01 estágio.
- Alta resistência a oxidação.
- Espessura da chapa: 1,0mm.
- Parafusos para fixação não inclusos.
- Testadas para 30.000 ciclos de abertura.
- Dobradiças testadas em câmara salina* (Salt - Spray) com 24Hs de resistência a oxidação.

*Os testes de câmara salina ou Salt-Spray submetem o material testado a um ambiente com temperatura e umidade elevadas e saturação de névoa salina, precipitando o processo natural de oxidação, aferindo a capacidade de resistência do material testado contra ferrugem.

Informações Técnicas

Braço

- Fabricado em aço laminado a frio.
- Acabamento niquelado.
- Ângulo de abertura 100°.
- Cinemática: Articulação de alta resistência com chapa metálica de pressão - Slide-On.

Calço

- Fabricado em aço laminado a frio.
- Acabamento niquelado.
- Calço Duplo de montagem tipo cruz.

Aplicação

- Fixação de painéis de madeira, MDF, MDP, Hardboard, Compensado e Aglomerado em chapas de 15mm a 23mm de espessura.

Restrições de uso

- Não aplicar em painéis de (madeira) HDP e OSB.

Para mais informações, por favor, contate

Wurth do Brasil Peças de Fixação Ltda.
Rua Adolf Wurth, 557 - Jd. São Vicente
Tel.: (11) 4613-1900 / www.wurth.com.br

Qtd. embalagem	Modelo	Calço	Código
50 unidades	Reta	H0	0683 138 501
	Curva		0683 138 502
	Super Curva		0683 138 503

Wurth- Dobradiça Calço duplo Soft Close Pro Curva

- As portas de giro podem receber as dobradiças Calço duplo Soft Close Pro Curva, respeitando as especificações definidas pela Wurth.
- Todos os armários com portas que atendem as especificações recebem as ferragens de dobradiças.
- As dobradiças estão disponíveis apenas no acabamento **cinza**.

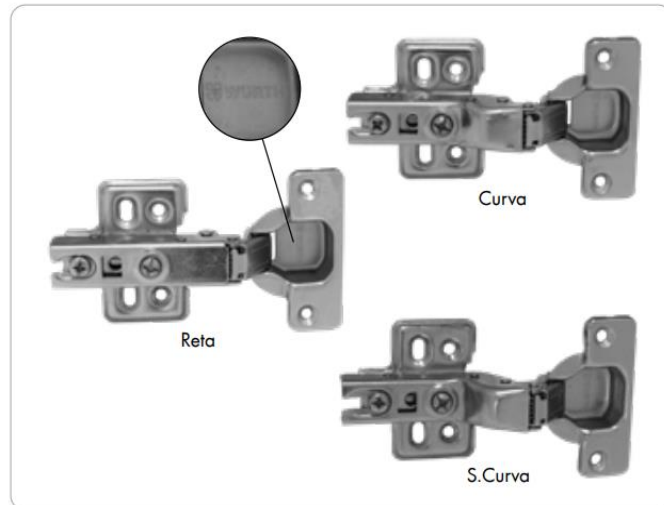

DOBRADIÇA SOFT CLOSE CALÇO DUPLO PRO 35MM

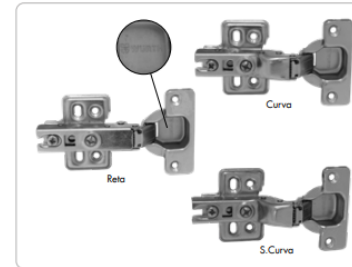

PRINCIPAIS VANTAGENS

- 30.000 Ciclos de abertura.
- Alta resistência a oxidação.
- Abertura 100°.

PRODUTOS ASSOCIADOS

- Broca para Dobradiça Ø35,00mm.
- Brocas HSS.
- Ponteira Phillips PH2.
- Parafusadeira a Bateria.

Descrição

Dobradiça fabricada em aço para montagem de portas e painéis articulados em madeira, MDF, etc. Com sistema de amortecimento Soft Close. Slide-on. Parafuso de ajuste de altura com percurso de rosca 11,0mm.

Características

- Modelos: Reta, Curva e Super Curva.
- Calço Duplo - H0 incluso.
- Ajuste 1w: Profundidade e deslocamento lateral. 01 estágio.
- Alta resistência a oxidação.
- Espessura da chapa: 1,0mm.
- Parafusos para fixação não inclusos.
- Testadas para 30.000 ciclos de abertura.
- Dobradiças testadas em câmara salina* (Salt - Spray) com 24Hs de resistência a oxidação.

*Os testes de câmara salina ou Salt-Spray submetem o material testado a um ambiente com temperatura e umidade elevadas e saturação de névoa salina, precipitando o processo natural de oxidação, aferindo a capacidade de resistência do material testado contra ferrugem.

Informações Técnicas

Braço

- Fabricado em aço laminado a frio.
- Acabamento niquelado.
- Ângulo de abertura 100°.
- Cinemática: Articulação de alta resistência com chapa metálica de pressão - Slide-On.

Calço

- Fabricado em aço laminado a frio.
- Acabamento niquelado.
- Calço Duplo de montagem tipo cruz.

Aplicação

- Fixação de painéis de madeira, MDF, MDP, Hardboard, Compensado e Aglomerado em chapas de 15mm a 23mm de espessura.

Restrições de uso

- Não aplicar em painéis de (madeira) HDP e OSB.

Para mais informações, por favor, contate

Wurth do Brasil Peças de Fixação Ltda.
Rua Adolf Wurth, 557 - Jd. São Vicente
Tel.: (11) 4613-1900 / www.wurth.com.br

Qtd. embalagem	Modelo	Calço	Código
50 unidades	Reta	H0	0683 138 501
	Curva		0683 138 502
	Super Curva		0683 138 503

Wurth- Dobradiça Calço duplo Soft Close Pro Super Curva

- As portas de giro podem receber as dobradiças Calço duplo Soft Close Pro Super Curva, respeitando as especificações definidas pela Wurth.
- Todos os armários com portas que atendem as especificações recebem as ferragens de dobradiças.
- As dobradiças estão disponíveis apenas no acabamento **cinza**.

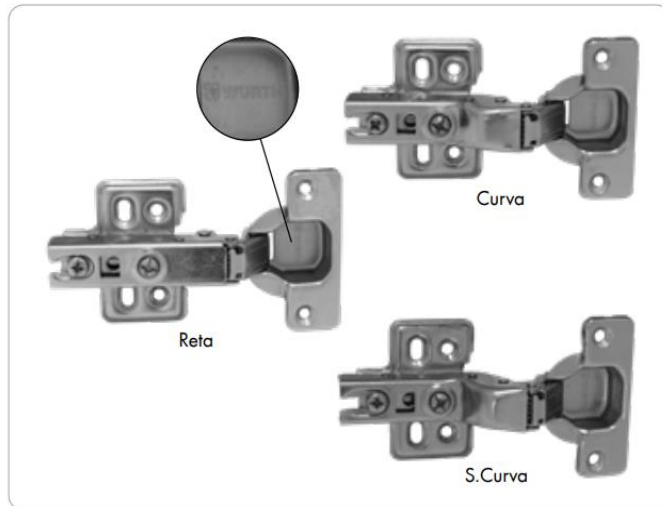

DOBRADIÇA SOFT CLOSE CALÇO DUPLO PRO 35MM

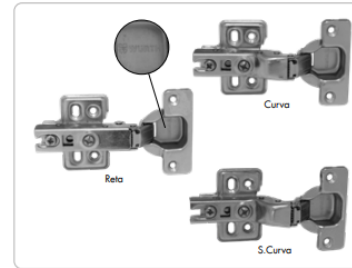

PRINCIPAIS VANTAGENS

- 30.000 Ciclos de abertura.
- Alta resistência a oxidação.
- Abertura 100°.

PRODUTOS ASSOCIADOS

- Broca para Dobradiça Ø35,00mm.
- Brocas HSS.
- Ponteira Phillips PH2.
- Parafusadeira a Bateria.

Descrição

Dobradiça fabricada em aço para montagem de portas e painéis articulados em madeira, MDF, etc. Com sistema de amortecimento Soft Close. Slide-on. Parafuso de ajuste de altura com percurso de rosca 11,0mm.

Características

- Modelos: Reta, Curva e Super Curva.
- Calço Duplo – H0 incluso.
- Ajuste 1w: Profundidade e deslocamento lateral. 01 estágio.
- Alta resistência a oxidação.
- Espessura da chapa: 1,0mm.
- Parafusos para fixação não inclusos.
- Testadas para 30.000 ciclos de abertura.
- Dobradiças testadas em câmara salina* (Salt - Spray) com 24Hs de resistência a oxidação.

*Os testes de câmara salina ou Salt-Spray submetem o material testado a um ambiente com temperatura e umidade elevadas e saturação de névoa salina, precipitando o processo natural de oxidação, aferindo a capacidade de resistência do material testado contra ferrugem.

Informações Técnicas

Braço

- Fabricado em aço laminado a frio.
- Acabamento niquelado.
- Ângulo de abertura 100°.
- Cinemática: Articulação de alta resistência com chapa metálica de pressão - Slide-On.

Calço

- Fabricado em aço laminado a frio.
- Acabamento niquelado.
- Calço Duplo de montagem tipo cruz.

Aplicação

- Fixação de painéis de madeira, MDF, MDP, Hardboard, Compensado e Aglomerado em chapas de 15mm a 23mm de espessura.

Restrições de uso

- Não aplicar em painéis de (madeira) HDP e OSB.

Para mais informações, por favor, contate

Wurth do Brasil Peças de Fixação Ltda.
Rua Adolf Wurth, 557 - Jd. São Vicente
Tel.: (11) 4613-1900 / www.wurth.com.br

Qtd. embalagem	Modelo	Calço	Código
50 unidades	Reta	H0	0683 138 501
	Curva		0683 138 502
	Super Curva		0683 138 503

Wurth- Dobradiça Soft Close Access BHS Reta

- As portas de giro podem receber as dobradiças Soft Close Access BHS Reta, respeitando as especificações definidas pela Wurth.
- Todos os armários com portas que atendem as especificações recebem as ferragens de dobradiças.
- As dobradiças estão disponíveis apenas no acabamento **cinza**.

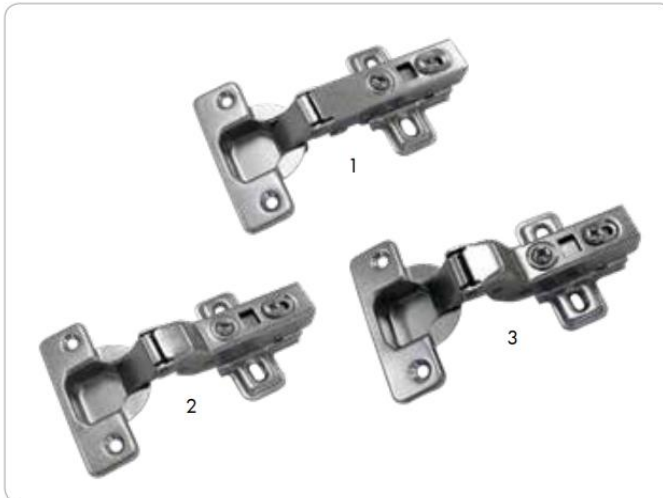

DOBRADIÇA SOFT-CLOSE ACCESS BHS 35MM

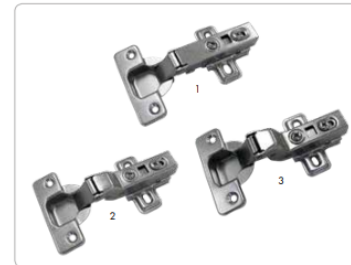

PRINCIPAIS VANTAGENS

- 30 mil ciclos de abertura.
- 16hs de resistência com câmara salina (Salt Spray).
- Fechamento amortecido.

PRODUTOS ASSOCIADOS

- Broca para Dobradiça ø35,00mm.
- Brocas HSS.
- Punteira Phillips PH2.
- Parafusadeira a Bateria.

Descrição

Dobradiças Soft-Close Access BHS 35mm, com sistema de amortecimento para fechamento suave.

Características

- 30 mil ciclos de abertura.
- Sistema Soft-Close: amortecimento silencioso e suave no fechamento das portas do móvel.
- Abertura e fechamento em 2 estágios (2W).
- Sistema Clip-on: montagem e desmontagem de engate rápido, dispensando o uso de parafusos.
- Dobradiça disponível em três modelos reta, curva e super curva.
- Calço H0 acompanha a dobradiça.
- Espessura da Chapa: 0,9mm.
- Alta resistência a corrosão.
- Dobradiças testadas em câmara salina* (Salt - Spray) com 16Hs de resistência a oxidação.

*Os testes de câmara salina ou Salt-Spray submetem o material testado a um ambiente com temperatura e umidade elevadas e saturação de névoa salina, precipitando o processo natural de oxidação, aferindo a capacidade de resistência do material testado contra ferrugem.

Informações Técnicas

Do Braço

- Fabricado em aço laminado a frio.
- Acabamento niquelado, com arremate do braço.
- Ângulo de abertura cinemática em dois estágios (2W): 105°.
- Cinemática: 5 barras articuladas de alta resistência e estabilidade.

Do Calço

- Clip-On.
- Calço H0 de montagem tipo cruz.
- Fabricado em aço laminado a frio.
- Acabamento niquelado.
- Sistema de ajuste de altura integrado.

Aplicação

- Fixação em painéis de (madeira) MDF, MDP, Hardboard, Compensado e Aglomerado em chapas de 15 a 23mm de espessura.

Restrições de uso

- Não aplicar em painéis de (madeira) HDP e OSB.

Wurth- Dobradiça Soft Close Access BHS Curva

- As portas de giro podem receber as dobradiças Soft Close Access BHS Curva, respeitando as especificações definidas pela Wurth.
- Todos os armários com portas que atendem as especificações recebem as ferragens de dobradiças.
- As dobradiças estão disponíveis apenas no acabamento **cinza**.

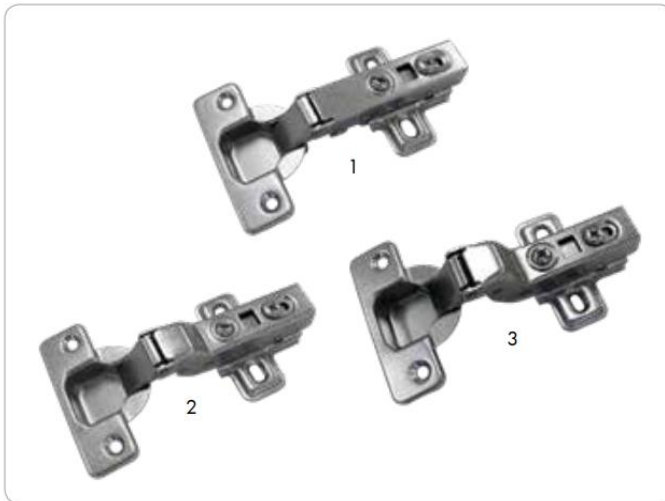

DOBRADIÇA SOFT-CLOSE ACCESS BHS 35MM

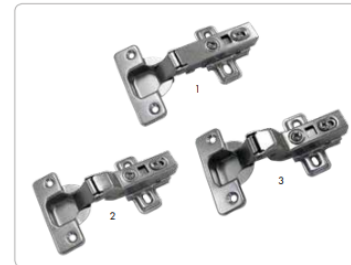

PRINCIPAIS VANTAGENS

- 30 mil ciclos de abertura.
- 16hs de resistência com câmara salina (Salt Spray).
- Fechamento amortecido.

PRODUTOS ASSOCIADOS

- Broca para Dobradiça ø35,00mm.
- Brocas HSS.
- Punteira Phillips PH2.
- Parafusadeira a Bateria.

Descrição

Dobradiças Soft-Close Access BHS 35mm, com sistema de amortecimento para fechamento suave.

Características

- 30 mil ciclos de abertura.
- Sistema Soft-Close: amortecimento silencioso e suave no fechamento das portas do móvel.
- Abertura e fechamento em 2 estágios (2W).
- Sistema Clip-on: montagem e desmontagem de engate rápido, dispensando o uso de parafusos.
- Dobradiça disponível em três modelos reta, curva e super curva.
- Calço H0 acompanha a dobradiça.
- Espessura da Chapa: 0,9mm.
- Alta resistência a corrosão.
- Dobradiças testadas em câmara salina* (Salt - Spray) com 16Hs de resistência a oxidação.

*Os testes de câmara salina ou Salt-Spray submetem o material testado a um ambiente com temperatura e umidade elevadas e saturação de névoa salina, precipitando o processo natural de oxidação, aferindo a capacidade de resistência do material testado contra ferrugem.

Informações Técnicas

Do Braço

- Fabricado em aço laminado a frio.
- Acabamento niquelado, com arremate do braço.
- Ângulo de abertura cinemática em dois estágios (2W): 105°.
- Cinemática: 5 barras articuladas de alta resistência e estabilidade.

Do Calço

- Clip-On.
- Calço H0 de montagem tipo cruz.
- Fabricado em aço laminado a frio.
- Acabamento niquelado.
- Sistema de ajuste de altura integrado.

Aplicação

- Fixação em painéis de (madeira) MDF, MDP, Hardboard, Compensado e Aglomerado em chapas de 15 a 23mm de espessura.

Restrições de uso

- Não aplicar em painéis de (madeira) HDP e OSB.

Wurth- Dobradiça Soft Close Access BHS Super Curva

- As portas de giro podem receber as dobradiças Soft Close Access BHS Super Curva, respeitando as especificações definidas pela Wurth.
- Todos os armários com portas que atendem as especificações recebem as ferragens de dobradiças.
- As dobradiças estão disponíveis apenas no acabamento **cinza**.

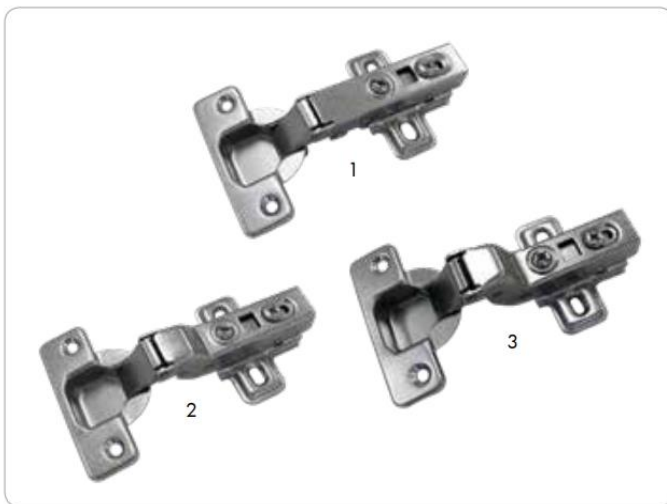

DOBRADIÇA SOFT-CLOSE ACCESS BHS 35MM



PRINCIPAIS VANTAGENS

- 30 mil ciclos de abertura.
- 16hs de resistência com câmara salina (Salt Spray).
- Fechamento amortecido.

PRODUTOS ASSOCIADOS

- Broca para Dobradiça ø35,00mm.
- Brocas HSS.
- Punteira Phillips PH2.
- Parafusadeira a Bateria.

Descrição

Dobradiças Soft-Close Access BHS 35mm, com sistema de amortecimento para fechamento suave.

Características

- 30 mil ciclos de abertura.
- Sistema Soft-Close: amortecimento silencioso e suave no fechamento das portas do móvel.
- Abertura e fechamento em 2 estágios (2W).
- Sistema Clip-on: montagem e desmontagem de engate rápido, dispensando o uso de parafusos.
- Dobradiça disponível em três modelos reta, curva e super curva.
- Calço H0 acompanha a dobradiça.
- Espessura da Chapa: 0,9mm.
- Alta resistência a corrosão.
- Dobradiças testadas em câmara salina* (Salt - Spray) com 16Hs de resistência a oxidação.

*Os testes de câmara salina ou Salt-Spray submetem o material testado a um ambiente com temperatura e umidade elevadas e saturação de névoa salina, precipitando o processo natural de oxidação, aferindo a capacidade de resistência do material testado contra ferrugem.

Informações Técnicas

Do Braço

- Fabricado em aço laminado a frio.
- Acabamento niquelado, com arremate do braço.
- Ângulo de abertura cinemática em dois estágios (2W): 105°.
- Cinemática: 5 barras articuladas de alta resistência e estabilidade.

Do Calço

- Clip-On.
- Calço H0 de montagem tipo cruz.
- Fabricado em aço laminado a frio.
- Acabamento niquelado.
- Sistema de ajuste de altura integrado.

Aplicação

- Fixação em painéis de (madeira) MDF, MDP, Hardboard, Compensado e Aglomerado em chapas de 15 a 23mm de espessura.

Restrições de uso

- Não aplicar em painéis de (madeira) HDP e OSB.

Wurth- Dobradiça Soft Close Angular 90

- As portas de giro podem receber as dobradiças Soft Close Angular 90, respeitando as especificações definidas pela Wurth.
- Todos os armários com portas que atendem as especificações recebem as ferragens de dobradiças.
- As dobradiças estão disponíveis apenas no acabamento **cinza**.



DOBRADIÇA SOFT CLOSE PHS 35MM - ANGULARES



PRINCIPAIS VANTAGENS

- 50 mil ciclos de abertura.
- 24 horas de resistência câmara salina (salt spray).
- Fechamento amortecido.
- Excelente design e acabamento.

PRODUTOS ASSOCIADOS

- Braço para Dobradiça ø35,00mm.
- Brocas HSS.
- Ponteira Philips PH2.
- Selante para madeira.
- Discos de cintas de lixa.

Descrição

Dobradiça Soft Close PHS 35mm Angular, para montagem de portas e painéis articulados em madeira, MDF, etc. Onde existam necessidades especiais de abertura das portas.

Características

- 50.000 ciclos de abertura.
- Configuração 2D integrada: possibilita ajustes precisos da porta ao módulo.
- Ângulos disponíveis de 45°, 90° e 165°;
- Sistema Clip-On: montagem e desmontagem de engate rápido, dispensando o uso de parafusos;
- Calço H2 acompanha a dobradiça;
- Pistão de amortecimento metálico;
- Espessura da Chapa:
 - 45° - 1,1mm;
 - 90° - 1,0mm;
 - 165° - 1,5mm.
- Dobradiças testadas em câmara salina* (Salt - Spray) com 24Hs de resistência a oxidação.

*Os testes de câmara salina ou Salt-Spray submetem o material testado a um ambiente com temperatura e umidade elevadas e saturação de névoa salina, precipitando o processo natural de oxidação, aferindo a capacidade de resistência do material testado contra ferrugem.

Importante

Acompanha: 2 capas por dobradiça, 4 parafusos cabeça chata para instalação.

Informações Técnicas

Do Braço

- Fabricado em aço laminado a frio.
- Acabamento niquelado.

Do Calço H2

- Clip-On.
- Calço H2 de montagem tipo cruz.
- Fabricado em aço laminado a frio.
- Acabamento niquelado.

Restrições de uso

- Não aplicar em painéis de (madeira) HDP e OSB.

Aplicações

- Fixação em painéis de (madeira) MDF, MDP, Hardboard, Compensado e Aglomerado em chapas de 15 a 23mm de espessura.

Wurth- Sistemas de Elevação

- ❖ Pistão a Gás Soft Close Convencional 60N
- ❖ Pistão a Gás Soft Close Convencional 80N
- ❖ Pistão a Gás Soft Close Convencional 100N

- Os articuladores Pistão a Gás Soft Close Convencional com resistência de 60N, 80N e 100N respeitam as especificações definidas pela Wurth.
- Todos os armários basculantes que atendem as especificações recebem as ferragens Pistão a Gás Soft Close Convencional.

PISTÃO DE PORTA A GÁS



PRINCIPAIS VANTAGENS

- Modelos Simples e Soft Close
- 3 Níveis de amortecimento;
- Facilidade na instalação;
- Abertura Convencional e Invertida;
- Acompanha parafusos para a instalação.

PRODUTOS ASSOCIADOS

- Batedor de Silicone.
- Dobradiças.
- Cantoneira.
- Parafusos.

Descrição do produto

Pistão a gás amortecedor para aplicação em portas de madeira ou de alumínio. Disponível nos modelos Simples e Soft Close.

Características

- Produzido em aço e plástico.
- Acabamento niquelado
- Tipo de abertura disponíveis: Convencional e Invertida;
- Resistências de Amortecimento:
 - 60N
 - 80N
 - 100N
- Disponíveis nas cores: Branco e Cinza

Aplicações

- Regulagem de altura e nivelção para moveis.

Para mais informações, por favor, contate:

Wurth do Brasil Peças de Fixação Ltda.
Rua Adolf Wurth, 557 - Jd. São Vicente
Tel.: (11) 4613-1900
www.wurth.com.br

Wurth- Sistemas de Elevação

- ❖ Pistão a Gás Simples Clip Convencional 60N
- ❖ Pistão a Gás Simples Clip Convencional 80N
- ❖ Pistão a Gás Simples Clip Convencional 100N

- Os articuladores Pistão a Gás Simples Clip Convencional de 60N, 80N e 100N respeitam as especificações definidas pela Wurth.
- Todos os armários basculantes que atendem as especificações recebem as ferragens Pistão a Gás Simples Clip Convencional.

PISTÃO DE PORTA A GÁS



Descrição do produto

Pistão a gás amortecedor para aplicação em portas de madeira ou de alumínio. Disponível nos modelos Simples e Soft Close.

Características

- Produzido em aço e plástico.
- Acabamento niquelado
- Tipo de abertura disponíveis: Convencional e Invertida;
- Resistências de Amortecimento:
 - 60N
 - 80N
 - 100N
- Disponíveis nas cores: Branco e Cinza

Aplicações

- Regulagem de altura e nivelção para moveis.

Para mais informações, por favor, contate:

Wurth do Brasil Peças de Fixação Ltda.
Rua Adolf Wurth, 557 - Jd. São Vicente
Tel.: (11) 4613-1900
www.wurth.com.br

PRINCIPAIS VANTAGENS

- Modelos Simples e Soft Close
- 3 Níveis de amortecimento;
- Facilidade na instalação;
- Abertura Convencional e Invertida;
- Acompanha parafusos para a instalação.

PRODUTOS ASSOCIADOS

- Batedor de Silicone.
- Dobradiças.
- Cantoneira.
- Parafusos.

Wurth- Sistemas de Elevação

❖ Pistão a Gás Simples Clip Invertido 100N

- Os articuladores Pistão a Gás Simples Clip Invertido 100N respeitam as especificações definidas pela Wurth.
- Todos os armários basculantes que atendem as especificações recebem as ferragens Pistão a Gás Simples Clip Invertido 100N.

PISTÃO DE PORTA A GÁS



PRINCIPAIS VANTAGENS

- Modelos Simples e Soft Close
- 3 Níveis de amortecimento;
- Facilidade na instalação;
- Abertura Convencional e Invertida;
- Acompanha parafusos para a instalação.

PRODUTOS ASSOCIADOS

- Batedor de Silicone.
- Dobradiças.
- Cantoneira.
- Parafusos.

Descrição do produto

Pistão a gás amortecedor para aplicação em portas de madeira ou de alumínio. Disponível nos modelos Simples e Soft Close.

Características

- Produzido em aço e plástico.
- Acabamento niquelado
- Tipo de abertura disponíveis: Convencional e Invertida;
- Resistências de Amortecimento:
 - 60N
 - 80N
 - 100N
- Disponíveis nas cores: Branco e Cinza

Aplicações

- Regulagem de altura e nivelção para moveis.

Para mais informações, por favor, contate:

Wurth do Brasil Peças de Fixação Ltda.
Rua Adolf Wurth, 557 - Jd. São Vicente
Tel.: (11) 4613-1900
www.wurth.com.br

Wurth- Sistemas de Elevação

❖ Articulador Sistema Aéreo

- Os articuladores Articulador Sistema Aéreo respeitam as especificações definidas pela Wurth.
- Todos os armários basculantes que atendem as especificações recebem as ferragens Articulador Sistema Aéreo.

ARTICULADOR AÉREO PREMIUM



Descrição do produto

Articulador Aéreo Premium ideal na instalação de portas com sistema basculante.

Características

- Produzido em aço com revestimento níquelado.
- Sistema para melhor abertura e fechamento.
- Montagem fácil e sem a necessidade de ferramentas especiais.
- Suporta de 3,5 a 4,5 kg cada Articulador, o par suporta 9kg.
- O Articulador pode ser usado tanto do lado esquerdo, quanto do lado direito. Instalado em conjunto com dobradiça simples, vendida separadamente.
- O mesmo articulador pode ser aplicado tanto do lado esquerdo, quanto do lado direito da porta, alternando apenas o lado da peça de encaixe lateral.
- Acompanha 4 parafusos para fixação.

Aplicações

- Portas basculantes em moveis de MDF, MDP, Aglomerado e Compensado.

PRINCIPAIS VANTAGENS

- Montagem fácil e sem a necessidade de ferramentas especiais.
- Produzido em aço com revestimento níquelado, melhor resistência a oxidação.

FGVTN

FGVTN

- A biblioteca do Promob Maker possui os seguintes itens da FGVTN:

- ✓ Gaveta AvantBox
- ✓ Gaveta AvantBox Slim Cinza
- ✓ Gaveta Larga ZA
- ✓ Gaveta H45 Inox Slowmotion
- ✓ Gaveta TT44
- ✓ Gaveta TT45 ZA
- ✓ Gaveta TT45 ZA One-Touch
- ✓ Gaveta UniHide
- ✓ Gaveta Oculta ET
- ✓ Gaveta Slim Slow
- ✓ Gaveta TN H45
- ✓ Gaveta TN H35 Mini
- ✓ Gaveta Apoiada 082
- ✓ Articuladores
 - AEROFlex
 - AEROMax Slow
 - AEROMax Touch
 - AEROPlus
 - AeroVert
 - Multi
- ✓ Dobradiças
 - Click Slow
 - Click Slow Easy
 - Click Slowmotion 165°
 - Click Slow 155° Reta Zero PR
 - MS15 110°
 - TN Inox Slowmotion
 - MS15P Abertura Automática
 - MS85 Ângulo Cego
 - TN 270° Cobertura 19mm
 - MS41 para Portas de Alumínio
 - Kit MN57 para Basculantes 95°
 - Série M Slide-On 175°



FGVTN

- Gavetas FGVTN são inseridas somente com frentes em madeira.
- A utilização dos itens FGVTN será definida através do Configurador de Dimensões.

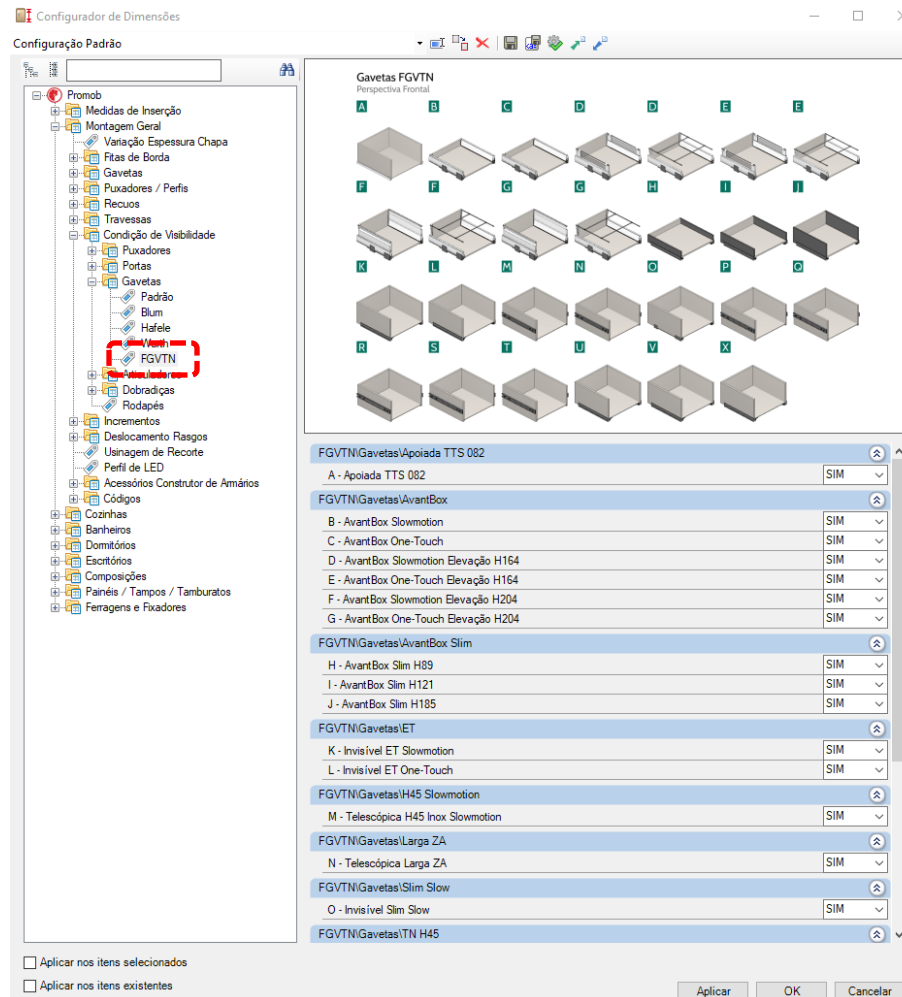

FGVTN- AvantBox

- As gavetas AvantBox respeitam as especificações definidas pela FGVTN.
- Todas as gavetas da linha atendem as especificações e recebem as ferragens AvantBox.
- Disponíveis na opção Slowmotion e One-Touch.



Kit Gaveta Metálica AvantBox® Slowmotion



Passo a passo

Vídeo disponível no YouTube

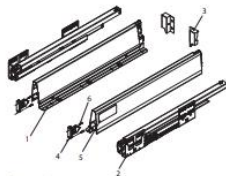

Componentes:

- 1- Laterais de gaveta (par)
- 2- Correção (par)
- 3- Suporte para traseiro de madeira H86 (par)
- 4- Conector frontal (2x)
- 5- Tampa lateral (2x)
- 6- Parafuso 4x20 mm (4x) para fixação do conector frontal.

Observação: Acompanha manual de instalação.

Dimensões para Instalação (H86) - Kit Gaveta Básica

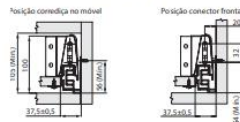

Acabamento: Prata, inox e branco

Código	Descrição	Embalagem
0076.00A6450000	Kit Gaveta AvantBox 450 mm Prata	1 kit
0076.00A6500000	Kit Gaveta AvantBox 500 mm Prata	1 kit
0076.00F9450000	Kit Gaveta AvantBox 450 mm Inox	1 kit
0076.00F9500000	Kit Gaveta AvantBox 500 mm Inox	1 kit
0076.00W0450000	Kit Gaveta AvantBox 450 mm Branco	1 kit
0076.00W0500000	Kit Gaveta AvantBox 500 mm Branco	1 kit

Dimensões corte da Gaveta

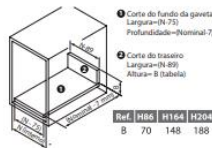

Fixação Correção

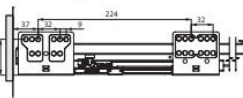

Kit Gaveta Metálica AvantBox® One-Touch



Passo a passo

Vídeo disponível no YouTube

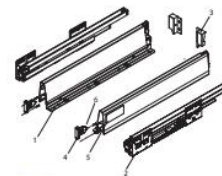

Componentes:

- 1- Laterais de gaveta (par)
- 2- Correção (par)
- 3- Suporte para traseiro de madeira H86 (par)
- 4- Conector frontal (2x)
- 5- Tampa lateral (2x)
- 6- Parafuso 4x20 mm (4x) para fixação do conector frontal.

Observação: Acompanha manual de instalação.

Dimensões para Instalação (H86) - Kit Gaveta Básica - One-Touch

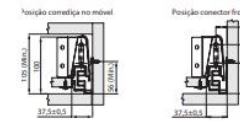

Acabamento: Prata, inox e branco

Código	Descrição	Embalagem
0076.00A6450000	Kit Gaveta AvantBox 450 mm Prata OT	1 kit
0076.00A6500000	Kit Gaveta AvantBox 500 mm Prata OT	1 kit
0076.00F9450000	Kit Gaveta AvantBox 450 mm Inox OT	1 kit
0076.00F9500000	Kit Gaveta AvantBox 500 mm Inox OT	1 kit
0076.00W0450000	Kit Gaveta AvantBox 450 mm Branco OT	1 kit
0076.00W0500000	Kit Gaveta AvantBox 500 mm Branco OT	1 kit

Dimensões corte da Gaveta

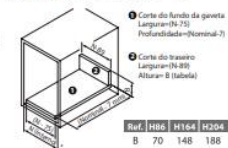

Fixação Correção

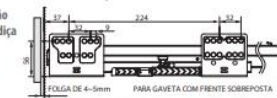

FGVTN- Kits AvantBox

- As gavetas AvantBox com suporte traseiro H164 apresentam a opção de kit elevação Acrílica ou kit Tubo Lateral e Transversal, conforme as especificações.

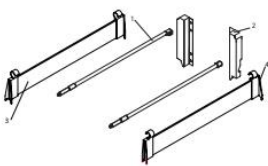

Acabamento: Prata, inox e branco

Componentes:

- 1- Tubo lateral 450/500 (par)
- 2- Suporte para traseiro de madeira H164 (par)
- 3- Elevação lateral acrílica (par)
- 4- Conector plástico (par)

450 mm Prata		
Código	Descrição	Emb.
0076.02A6450ACR	Kit Elevação Acrílico AvantBox 450 mm Prata	1 Kit

450 mm Inox		
Código	Descrição	Emb.
0076.02F0450ACR	Kit Elevação Acrílico AvantBox 450 mm Inox	1 Kit

450 mm Branco		
Código	Descrição	Emb.
0076.02W0450ACR	Kit Elevação Acrílico AvantBox 450 mm Branco	1 Kit

500 mm Prata		
Código	Descrição	Emb.
0076.02A6500ACR	Kit Elevação Acrílico AvantBox 500 mm Prata	1 Kit

500 mm Inox		
Código	Descrição	Emb.
0076.02F0500ACR	Kit Elevação Acrílico AvantBox 500 mm Inox	1 Kit

500 mm Branco		
Código	Descrição	Emb.
0076.02W0500ACR	Kit Elevação Acrílico AvantBox 500 mm Branco	1 Kit

Dimensões para Instalação (H164) - Kit Gaveta com Elevação Lateral em Acrílico

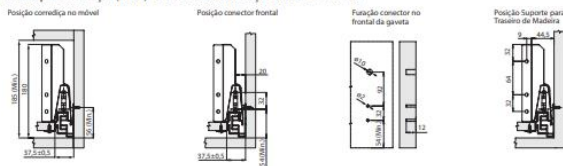

Acabamento: Prata, inox e branco

Componentes Kit Tubo Lateral:

- 1- Tubo Lateral 450/500 (par)
- 2- Suporte para traseiro de madeira H164/H204 (par)

Componentes Kit Tubo Transversal:

- 3- Tubo transversal (2x)
- 4- Conector T (2x)

450 mm Prata		
Código	Descrição	Emb.
0076.04A6R81100	Kit 2 Tubos Transv. Prata 1100 + 8 Conectores "T"	1 Kit
0076.01A6450164	Kit Tubo Lateral Avantbox H164 450 Prata	25 conj.
0076.01A6500204	Kit Tubo Lateral Avantbox H204 450 Prata	25 conj.

450 mm Inox		
Código	Descrição	Emb.
0076.04F0R81100	Kit 2 Tubos Transv. Ni 1100 + 8 Conectores "T"	1 Kit
0076.01F0450164	Kit Tubo Lateral Avantbox H164 450 Inox	25 conj.
0076.01F0500204	Kit Tubo Lateral Avantbox H204 450 Inox	25 conj.

450 mm Branco		
Código	Descrição	Emb.
0076.04W0R81100	Kit 2 Tubos Transv. Branco 1100 + 8 Conectores "T"	1 Kit
0076.01W0450164	Kit Tubo Lateral Avantbox H164 450 Branco	25 conj.
0076.01W0500204	Kit Tubo Lateral Avantbox H204 450 Branco	25 conj.

500 mm Prata		
Código	Descrição	Emb.
0076.04A6R81100	Kit 2 Tubos Transv. Prata 1100 + 8 Conectores "T"	1 Kit
0076.01A6500164	Kit Tubo Lateral Avantbox H164 500 Prata	25 conj.
0076.01A6500204	Kit Tubo Lateral Avantbox H204 500 Prata	25 conj.

500 mm Inox		
Código	Descrição	Emb.
0076.04F0R81100	Kit 2 Tubos Transv. Ni 1100 + 8 Conectores "T"	1 Kit
0076.01F0500164	Kit Tubo Lateral Avantbox H164 500 Inox	25 conj.
0076.01F0500204	Kit Tubo Lateral Avantbox H204 500 Inox	25 conj.

500 mm Branco		
Código	Descrição	Emb.
0076.04W0R81100	Kit 2 Tubos Transv. Branco 1100 + 8 Conectores "T"	1 Kit
0076.01W0500164	Kit Tubo Lateral Avantbox H164 500 Branco	25 conj.
0076.01W0500204	Kit Tubo Lateral Avantbox H204 500 Branco	25 conj.

Dimensões para Instalação (H164) Kit Gaveta com Kit Tubo Lateral

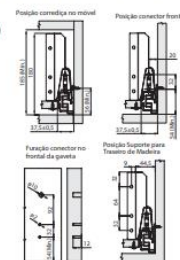

Dimensões para Instalação (H204) Kit Gaveta com Kit Tubo Lateral

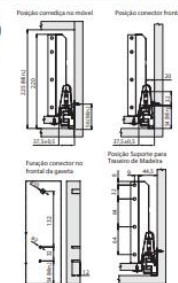

FGVTN- Kits AvantBox

- As gavetas AvantBox com suporte traseiro H204 apresentam a opção de kit elevação Metálica ou kit Tubo Lateral e Transversal, conforme as especificações.

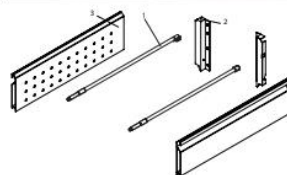

Acabamento: Prata, inox e branco

Componentes:

- 1 - Tubo Lateral 450/500 (par)
- 2 - Suporte para travessa de madeira H204 (par)
- 3 - Elevação lateral metálica (par)

450 mm Prata

Código	Descrição	Emb.
0076.02A6430MET	Kit Elevação Metálica Avantbox 450 mm Prata	1 Kit

450 mm Inox

Código	Descrição	Emb.
0076.02F0450MET	Kit Elevação Metálica Avantbox 450 mm Inox	1 Kit

450 mm Branco

Código	Descrição	Emb.
0076.02W0450MET	Kit Elevação Metálica Avantbox 450 mm Branco	1 Kit

500 mm Prata

Código	Descrição	Emb.
0076.02A6500MET	Kit Elevação Metálica Avantbox 500 mm Prata	1 Kit

500 mm Inox

Código	Descrição	Emb.
0076.02F0500MET	Kit Elevação Metálica Avantbox 500 mm Inox	1 Kit

500 mm Branco

Código	Descrição	Emb.
0076.02W0500MET	Kit Elevação Metálica Avantbox 500 mm Branco	1 Kit

Dimensões para Instalação (H204) - Kit Gaveta com Kit Tubo Lateral / Elevação Metálica

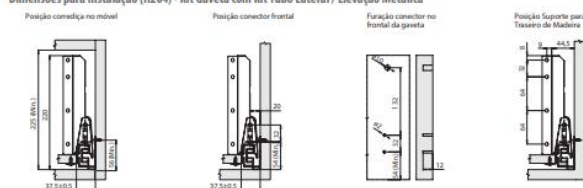

Acabamento: Prata, inox e branco

Componentes Kit Tubo Lateral:

- 1 - Tubo Lateral 450/500 (par)
- 2 - Suporte para travessa de madeira H164/H204 (par)

Componentes Kit Tubo Transversal:

- 3 - Tubo transversal (2x)
- 4 - Conector T (8x)

450 mm Prata

Código	Descrição	Emb.
0076.04A6R81100	Kit 2 Tubos Transv. Prata 1100 + 8 Conectores "T"	1 Kit
0076.01A6450164	Kit Tubo Lateral Avantbox H164 450 Prata	25 conj.
0076.01A6500204	Kit Tubo Lateral Avantbox H204 450 Prata	25 conj.

450 mm Inox

Código	Descrição	Emb.
0076.04F0R81100	Kit 2 Tubos Transv. Ni 1100 + 8 Conectores "T"	1 Kit
0076.01F0450164	Kit Tubo Lateral Avantbox H164 450 Inox	25 conj.
0076.01F0500204	Kit Tubo Lateral Avantbox H204 450 Inox	25 conj.

450 mm Branco

Código	Descrição	Emb.
0076.04W0R81100	Kit 2 Tubos Transv. Branco 1100 + 8 Conectores "T"	1 Kit
0076.01W0450164	Kit Tubo Lateral Avantbox H164 450 Branco	25 conj.
0076.01W0500204	Kit Tubo Lateral Avantbox H204 450 Branco	25 conj.

500 mm Prata

Código	Descrição	Emb.
0076.04A6R81100	Kit 2 Tubos Transv. Prata 1100 + 8 Conectores "T"	1 Kit
0076.01A6500164	Kit Tubo Lateral Avantbox H164 500 Prata	25 conj.
0076.01A6500204	Kit Tubo Lateral Avantbox H204 500 Prata	25 conj.

500 mm Inox

Código	Descrição	Emb.
0076.04F0R81100	Kit 2 Tubos Transv. Ni 1100 + 8 Conectores "T"	1 Kit
0076.01F0500164	Kit Tubo Lateral Avantbox H164 500 Inox	25 conj.
0076.01F0500204	Kit Tubo Lateral Avantbox H204 500 Inox	25 conj.

500 mm Branco

Código	Descrição	Emb.
0076.04W0R81100	Kit 2 Tubos Transv. Branco 1100 + 8 Conectores "T"	1 Kit
0076.01W0500164	Kit Tubo Lateral Avantbox H164 500 Branco	25 conj.
0076.01W0500204	Kit Tubo Lateral Avantbox H204 500 Branco	25 conj.

Dimensões para Instalação (H164) Kit Gaveta com Kit Tubo Lateral

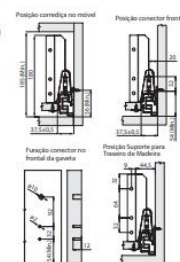

Dimensões para Instalação (H204) Kit Gaveta com Kit Tubo Lateral

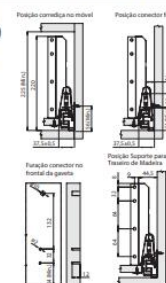

FGVTN- Kits AvantBox

- As gavetas AvantBox com kit Elevação Metálica H204 possuem a opção de divisor horizontal, divisor vertical e divisor central, respeitando as especificações.

Divisores Internos para Gavetas AvantBox®



Divisor Horizontal



Divisor Vertical



Descrição: Divisores horizontais e verticais internos para Gaveta Avantbox.
Material: Chapa de aço/plástico
Acabamento: Prata, inox ou branco
Embalagem: 20 peças/caixa
Observação: Fornecido para módulos com largura de 600, 900 e 1200 mm. É necessário utilizar Kit de Elevação Metálica H204 para a montagem dos divisores. O Divisor Horizontal pode ser recortado de acordo com a necessidade do projeto.

Código Prata	Código Inox	Código Branco	Descrição	LW	L
0076.05A6600H00	0076.05F0600H00	0076.05W0600H00	Divisor Horizontal 600	564	463
0076.05A6900H00	0076.05F0900H00	0076.05W0900H00	Divisor Horizontal 900	864	763
0076.05A61200H00	0076.05F01200H00	0076.05W1200H00	Divisor Horizontal 1200	1164	1063
0076.05A6110V00	0076.05F0110V00	0076.05W0110V00	Divisor Vertical		

Código	Descrição	Embalagem
0076.05W000H00	Conector Branco para Divisor Horizontal	20/1 kit
0076.05C000H00G	Conector Cinza para Divisor Horizontal	20/1 kit

Dimensões para instalação

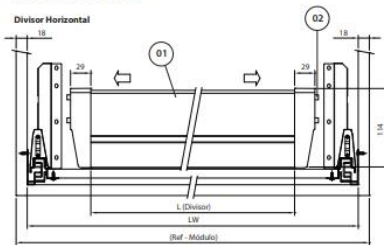

L = LW - 101

01 Divisor Horizontal 1x

02 Conector 1x

Divisor Vertical

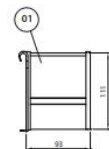

01 Divisor Vertical (1x)

Divisor Central para Gavetas AvantBox®



Descrição: Divisores horizontais e centrais internos para Gaveta Avantbox.
Material: Chapa de aço
Acabamento: Alumínio Fosco ou branco
Embalagem: 1 peça por caixa

Código	Descrição	Embalagem
0076.06A6450	Divisor Central 415 mm Al. Fosco AvantBox	1 peça
0076.06A6500	Divisor Central 465 mm Al. Fosco AvantBox	1 peça
0076.06W6450	Divisor Central 415 mm Branco AvantBox	1 peça
0076.06W6500	Divisor Central 465 mm Branco AvantBox	1 peça



FGVTN- AvantBox Slim Cinza

- As gavetas AvantBox Slim Cinza respeitam as especificações definidas pela FGVTN.
- Todas as gavetas da linha atendem as especificações e recebem as ferragens AvantBox.
- As gavetas AvantBox Slim Cinza são divididas em 3 opções: H89, H121 e H185. Para cada uma das opções são respeitadas as especificações definidas pela FGVTN.
- As gavetas AvantBox Slim Cinza internas possuem a opção de Kit Frontal, conforme as especificações.

Gaveta Metálica AvantBox® Slim Baixa H89



Descrição: Sistema de gavetas metálicas baixas com design aprimorado para melhor aproveitamento do espaço interno e sistema de amortecimento para fechamento suave.
Material: Perfis de aço laminado e componentes de plástico resistente
Acabamento: Cor cinza e corrediças em zinco eletrolítico azul
Capacidade: 40 kg
Embalagem: 1 gaveta completa por caixa
Observações: Acompanha parafusos para fixação e instruções para montagem.



Código	Dimensão interna da gaveta	Prof. min. do material
0076.120C45089	424mm	45mm
0076.120C50089	474mm	55mm

Código	Descrição
0076.170C0008T	Kit fixador frontal/traseiro para gaveta larga

- 1 - Corrediça Oculta (Par)
 - 2 - Lateral H89 (Dir/Esq)
 - 3 - Conector frontal H89 (Par)
- (*) Acessórios (Kit)
- 4 - Fixador frontal gaveta larga
 - 5 - Fixador traseiro gaveta larga

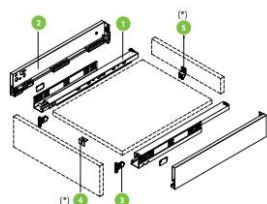

Sistemas de Regulagem da Gaveta

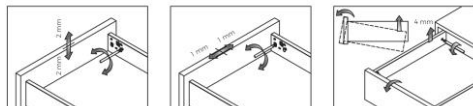

Acessórios para Gaveta Interna



- Componentes:**
- 4 - Painel frontal 1100
 - 5 - Conector frontal H89
 - 6 - Fixador Painel frontal
- (*) Usar em gavetas com largura >800mm

Código	Quantidade
0076.120C889	01 conjunto

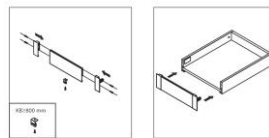

Gaveta Metálica AvantBox® Slim Baixa H121



Descrição: Sistema de gavetas metálicas médias com design aprimorado para melhor aproveitamento do espaço interno e sistema de amortecimento para fechamento suave.
Material: Perfis de aço laminado e componentes de plástico resistente
Acabamento: Cor cinza e corrediças em zinco eletrolítico azul
Capacidade: 40 kg
Embalagem: 1 gaveta completa por caixa
Observações: Acompanha parafusos para fixação e instruções para montagem.



Código	Dimensão interna da gaveta	Prof. min. do material
0076.120C45021	424mm	45mm
0076.120C50021	474mm	55mm

Código	Descrição
0076.170C0008T	Kit fixador frontal/traseiro para gaveta larga

- 1 - Corrediça Oculta (Par)
 - 2 - Lateral H121 (Dir/Esq)
 - 3 - Conector frontal H121 (Par)
- (*) Acessórios (Kit)
- 4 - Fixador frontal gaveta larga
 - 5 - Fixador traseiro gaveta larga

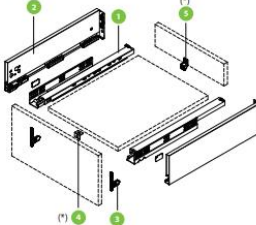

Sistemas de Regulagem da Gaveta



Acessórios para Gaveta Interna

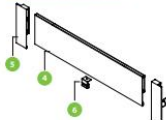

- Componentes:**
- 4 - Painel frontal 1100
 - 5 - Conector frontal H121
 - 6 - Fixador Painel frontal
- (*) Usar em gavetas com largura >800mm

Código	Quantidade
0076.120C8121	01 conjunto

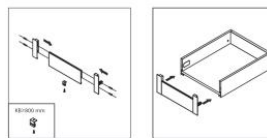

Gaveta Metálica AvantBox® Slim Baixa H185



Descrição: Sistema de gavetas metálicas altas com design aprimorado para melhor aproveitamento do espaço interno e sistema de amortecimento para fechamento suave.
Material: Perfis de aço laminado e componentes de plástico resistente
Acabamento: Cor cinza e corrediças em zinco eletrolítico azul
Capacidade: 40 kg
Embalagem: 1 gaveta completa por caixa
Observações: Acompanha parafusos para fixação e instruções para montagem.



Código	Dimensão interna da gaveta	Prof. min. do material
0076.120C450185	424mm	45mm
0076.120C500185	474mm	55mm

Código	Descrição
0076.170C0008T	Kit fixador frontal/traseiro para gaveta larga

- 1 - Corrediça Oculta (Par)
 - 2 - Lateral H185 (Dir/Esq)
 - 3 - Conector frontal H185 (Par)
- (*) Acessórios (Kit)
- 4 - Fixador frontal gaveta larga
 - 5 - Fixador traseiro gaveta larga

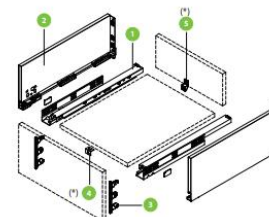

Sistemas de Regulagem da Gaveta

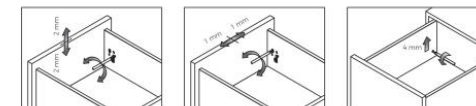

Acessórios para Gaveta Interna

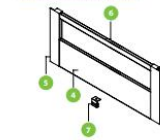

- Componentes:**
- 4 - Painel frontal 1100
 - 5 - Conector frontal H185
 - 6 - Tubo frontal 1100
- (*) Usar em gavetas com largura >800mm

Código	Quantidade
0076.120C8185	01 conjunto

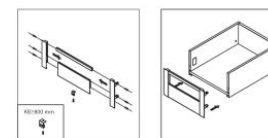

FGVTN- Kit AvantBox Slim Cinza

- As gavetas AvantBox Slim Cinza H185 possuem a opção de Elevação Lateral e Tubo Transversal com Divisor, respeitando as especificações definidas pela FGVTN.

Acessórios para Elevação Lateral e Transversal

Kit Elevação Lateral

Código	Referência	Quantidade
0076.11DG450000	450 mm	1
0076.11DG500000	500 mm	1

Kit Tubo Transversal com Divisor

Código	Referência	Quantidade
0076.12DGT1100	450 e 500 mm	1

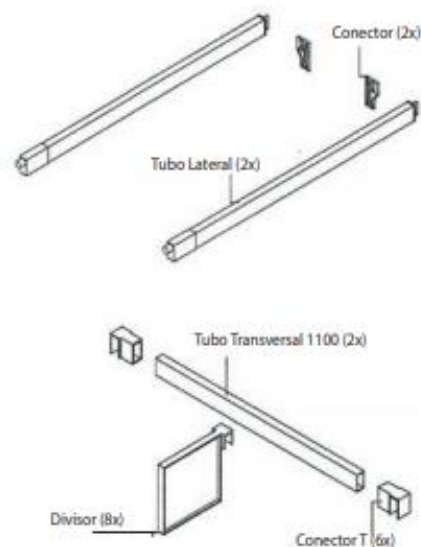

FGVTN- Divisor de Talheres em Inox

- As gavetas AvantBox e AvantBox Slim Cinza possuem a opção de divisores de talheres em Inox para organização interna.



Descrição: Divisor inox para organização de acessórios com diversas configurações e tamanhos.
Altura: Todos os modelos possuem altura de 64 mm
Materiais: Aço inox 304
Embalagem: Caixa individual / Caixa master (vide tabela)
Observação: O divisor pode ser fixado no fundo da gaveta através de parafusos.

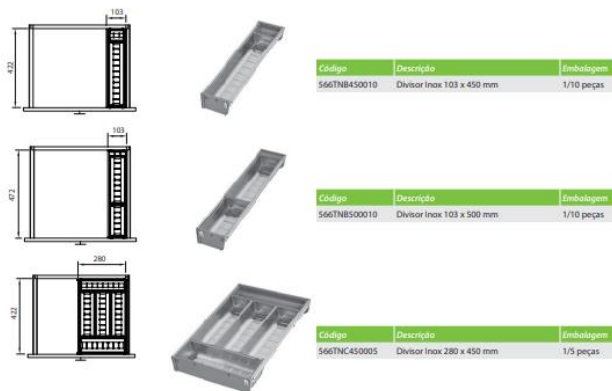

FGVTN- Telescópica larga ZA

- As gavetas Telescópicas Larga ZA respeitam as especificações definidas pela FGVTN.
- As gavetas Telescópicas Larga ZA possuem dimensões de 250mm, 300mm, 350mm, 400mm, 450mm e 500mm
- As gavetas Telescópicas Larga ZA estão disponíveis em todas as linhas.

Corrediça FGVTN Larga ZA



Descrição: Corrediça telescópica de abertura total do comprimento nominal. Deslizamento com esferas de aço, peça única de montagem lateral, auto travamento fim de curso com travas que permitem a retraída da gaveta.

Material: Aço relaminado

Fixação: Lateral - sistema 32mm - parafusos cabeça panela PHS AA 3,5mm.

Capacidade: 30 Kg por par

Embalagem: 15 pares por caixa

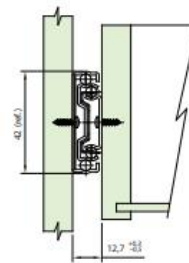

Código	Descrição	A	B	C	D	E	F	G
545144F-GV0250ZA	Corrediça FGVTN Larga 250 mm ZA	250	-	-	148	-	176	250
545144F-GV0300ZA	Corrediça FGVTN Larga 300 mm ZA	300	-	-	224	224	96	300
545144F-GV0350ZA	Corrediça FGVTN Larga 350 mm ZA	350	-	-	224	256	128	350
545144F-GV0400ZA	Corrediça FGVTN Larga 400 mm ZA	400	-	288	224	320	160	400
545144F-GV0450ZA	Corrediça FGVTN Larga 450 mm ZA	450	-	352	224	352	160	450
545144F-GV0500ZA	Corrediça FGVTN Larga 500 mm ZA	500	416	352	224	416	192	500

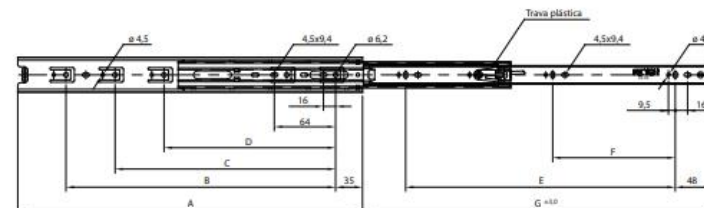

FGVTN- Telescópica H45 Inox Slowmotion

- As gavetas Telescópicas H45 Inox Slowmotion respeitam as especificações definidas pela FGVTN.
- As gavetas Telescópicas H45 Inox Slowmotion possuem dimensões de 350mm, 400mm, 450mm, 500mm e 550mm
- As gavetas Telescópicas H45 Inox Slowmotion estão disponíveis em todas as linhas.

Corrediça Telescópica FGVTN H45 Inox Slowmotion



Descrição: Corrediça telescópica com abertura total do comprimento nominal com deslizamento através de esferas de aço e fechamento suave das gavetas por meio de molas e pistão. Produzida em chapa de aço inox para instalação em chapas de maresia, locais de armazenamento de materiais de limpeza ou temperos.

Peça única de montagem lateral e autotravante no final do curso aberto e travas no final do curso que permitem a retirada da gaveta.

Acabamento: Aço inox 201

Fixação: Lateral - sistema 32 mm com parafusos cabeça panela PHS AA 3.5 mm

Capacidade: 35 kg por par

Embalagem: 10 pares por caixa

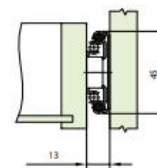

Código	Descrição	A	B	C	D	E	F	G
S45FCX08SS35010	Telescópica FGVTN H45 350 mm inox 201 c/ Slow	350	128	96	224	9.5	-	335
S45FCX08SS40010	Telescópica FGVTN H45 400 mm inox 201 c/ Slow	400	160	160	288	-	16	400
S45FCX08SS45010	Telescópica FGVTN H45 450 mm inox 201 c/ Slow	450	192	160	320	9.5	16	450
S45FCX08SS50010	Telescópica FGVTN H45 500 mm inox 201 c/ Slow	500	224	192	352	9.5	16	500
S45FCX08SS55010	Telescópica FGVTN H45 550 mm inox 201 c/ Slow	550	224	192	416	9.5	16	550

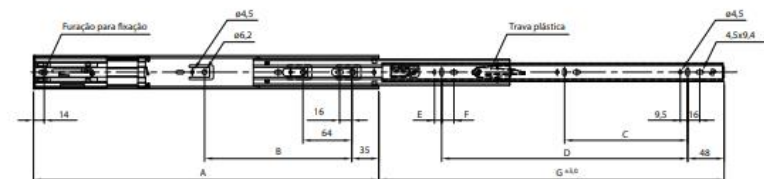

FGVTN- Telescópica TT45 ZA

- As gavetas Telescópicas TT45 ZA respeitam as especificações definidas pela FGVTN.
- As gavetas Telescópicas TT45 ZA possuem dimensões de 250mm, 300mm, 350mm, 400mm, 450mm, 500mm, 550mm, 600mm, 650mm e 700mm.
- As gavetas Telescópicas TT45 ZA estão disponíveis em todas as linhas.

Corrediça Telescópica FGVTN TT 45



Descrição: Corrediça telescópica com deslizamento através de esferas de aço. Peça única de montagem lateral e autotravante no final do curso com travas que permitem a retirada da gaveta.

Material: Aço relaminado

Acabamento: Zinco acetinado

Fixação: Lateral, sistema 32 mm com parafusos

cabeça panela PHS AA 3,5

Capacidade: 50 kg por par

Embalagem: 10 pares por caixa



Código	Descrição	A	B	C	D	E	F	G	H	I
0073.045A250	Telescópica TT45 250 mm ZA	250	-	-	160	-	160	-	-	275
0073.045A300	Telescópica TT45 300 mm ZA	300	-	-	224	32	96	224	16	325
0073.045A350	Telescópica TT45 350 mm ZA	350	-	-	224	-	128	256	16	375
0073.045A400	Telescópica TT45 400 mm ZA	400	-	288	224	-	160	320	16	425
0073.045A450	Telescópica TT45 450 mm ZA	450	-	352	224	-	160	352	16	475
0073.045A500	Telescópica TT45 500 mm ZA	500	416	352	224	-	192	416	16	525
0073.045A550	Telescópica TT45 550 mm ZA	550	416	352	224	-	224	448	16	575
0073.045A600	Telescópica TT45 600 mm ZA	600	480	352	224	-	256	512	16	625
0073.045A650	Telescópica TT45 650 mm ZA	650	544	352	224	-	288	576	16	675
0073.045A700	Telescópica TT45 700 mm ZA	700	544	352	224	-	288	608	16	725

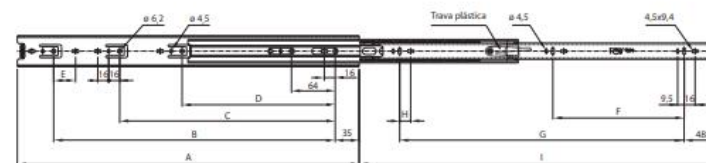
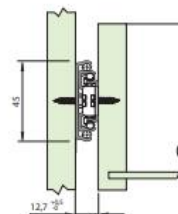

FGVTN- Telescópica TT45 ZA One-Touch

- As gavetas Telescópicas TT45 ZA One-Touch respeitam as especificações definidas pela FGVTN.
- As gavetas Telescópicas TT45 ZA One-Touch possuem dimensões de 350mm, 400mm, 450mm, 500mm e 550mm.
- As gavetas Telescópicas TT45 ZA One-Touch estão disponíveis em todas as linhas.

Corrediça Telescópica FGVTN TT 45 One-Touch



Descrição: Corrediça telescópica com sistema de abertura One-Touch, que dispensa utilização de puxador. Deslizamento através de esferas de aço. Peça única de montagem lateral e autotravante no final do curso com travas que permitem a retirada da gaveta.

Material: Aço relaminado

Acabamento: Zinco acetinado

Fixação: Lateral, sistema 32 mm com parafusos cabeça panela PHS AA 3,5

Capacidade: 45 kg por par

Embalagem: 10 pares por caixa

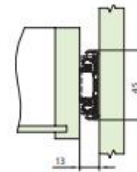

Para melhor desempenho do sistema one touch considerar folga entre nicho e gaveta de 26 mm a 26,5 mm

Código	Descrição	A	B	C	D	E	G
0073.045AOT350	Telescópica TT45 350 mm ZA OT	350	192	96	224	325	
0073.045AOT400	Telescópica TT45 400 mm ZA OT	400	224	128	288	400	
0073.045AOT450	Telescópica TT45 450 mm ZA OT	450	288	160	320	450	
0073.045AOT500	Telescópica TT45 500 mm ZA OT	500	320	224	192	352	495
0073.045AOT550	Telescópica TT45 550 mm ZA OT	550	352	224	224	416	545

* Acabamento zinco acetinado sob consulta.

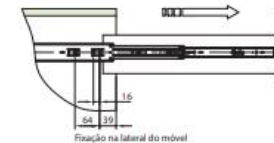
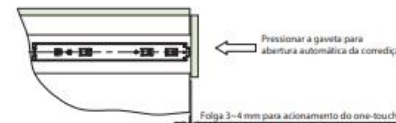
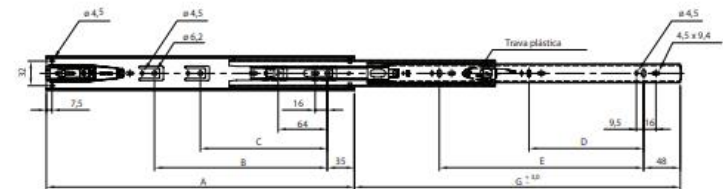

FGVTN- Telescópica TT44

- As gavetas Telescópicas TT44 respeitam as especificações definidas pela FGVTN.
- As gavetas Telescópicas TT44 possuem dimensões de 350mm, 400mm, 450mm, 500mm e 550mm.
- As gavetas Telescópicas TT44 possuem opção Slowmotion e One-Touch, disponíveis em todas as linhas.

Corrediça Telescópica FGVTN TT 44 Slowmotion



Descrição: Corrediça telescópica com abertura total do comprimento nominal com deslizamento através de esteras de aço e fechamento suave das gavetas, através de molas e pistão. Peça única de montagem lateral autotrajante no final do curso aberto e travas no final do curso que permitem a retida da gaveta.

Material: Aço relaminado

Acabamento: Zinco Acetinado

Fixação: Lateral, sistema 32 mm com parafusos cabeça panela PHS AA 3.5

Capacidade: 35 kg por par

Embalagem: 10 pares por caixa

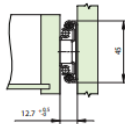

Código	Descrição	A	B	C	D	E	F
0073.0443505X	TT44 350mm Slowmotion	350	128	-	96	-	335
0073.0444005X	TT44 400mm Slowmotion	400	160	16	160	-	390
0073.0444505X	TT44 450mm Slowmotion	450	192	16	160	-	450
0073.0445005X	TT44 500mm Slowmotion	500	224	16	192	320	500
0073.0445505X	TT44 550mm Slowmotion	550	224	16	192	352	550

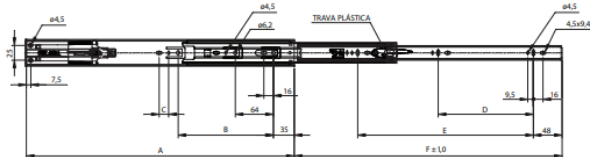

Corrediça Telescópica FGVTN TT 44 One-Touch



Descrição: Corrediça telescópica com sistema de abertura automática One-Touch, com deslizamento através de esferas de aço. Peça única de montagem lateral e autotrajante no final do curso com travas que permitem a retida da gaveta.

Material: Aço relaminado

Acabamento: Zinco acetinado

Fixação: Lateral, sistema 32 mm com parafusos cabeça panela PHS AA 3.5

Capacidade: 35 kg por par

Embalagem: 10 pares por caixa

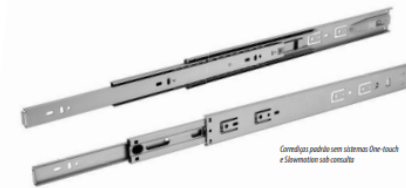

Corrediça padrão em sistemas One-Touch e Slowmotion sob consulta

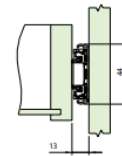

Código	Descrição	A	B	C	D	E	F	G
0073.0443500T	TT44 350mm One-Touch	350	-	192	96	224	-	325
0073.0444000T	TT44 400mm One-Touch	400	-	224	128	288	-	400
0073.0444500T	TT44 450mm One-Touch	450	288	224	160	320	-	450
0073.0445000T	TT44 500mm One-Touch	500	320	224	192	352	-	495
0073.0445500T	TT44 550mm One-Touch	550	352	224	224	416	16	545

Para melhor desempenho do sistema one-touch considerar folga entre nicho e gaveta de 26 mm a 26,5 mm

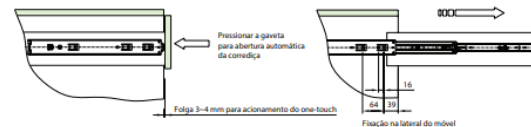
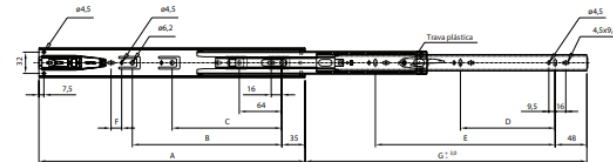

FGVTN- Telescópica TN H45

- As gavetas Telescópicas TN H45 respeitam as especificações definidas pela FGVTN.
- As gavetas Telescópicas TN H45 possuem dimensões de 250mm, 300mm, 350mm, 400mm, 450mm, 500mm, 550mm, 600mm, 650mm e 700mm
- As gavetas Telescópicas TN H45 estão disponíveis em todas as linhas.

Corrediça Telescópica TN H45



Descrição: Corrediça telescópica de abertura total, com curso prolongado em 27 mm do comprimento nominal, com deslizamento por esteras de aço. Peça única de montagem lateral e autotravante no final do curso, com travas que permitem a retirada da gaveta.

Material: Aço relaminado

Acabamento: Zinco eletrolítico cromatizado azul

Fixação: Lateral - sistema 32 mm - parafusos cabeça

pano PHS AA 3,5 mm

Capacidade: 35 kg por par

Embalagem: 10 pares por caixa

Observações: Pode ser fornecida com engates para encaixe de quadros ou gavetas.



Descrição	A	B	C	D	E	F	G
Telescópica TN H45 250 mm	250	-	-	148	-	176	277
Telescópica TN H45 300 mm	300	-	-	224	224	96	327
Telescópica TN H45 350 mm	350	-	-	224	256	128	377
Telescópica TN H45 400 mm	400	-	288	224	320	160	427
Telescópica TN H45 450 mm	450	-	352	224	352	160	477
Telescópica TN H45 500 mm	500	416	352	224	416	192	527
Telescópica TN H45 550 mm	550	416	352	224	448	224	577
Telescópica TN H45 600 mm	600	480	352	224	512	256	627
Telescópica TN H45 650 mm	650	544	352	224	576	288	677
Telescópica TN H45 700 mm	700	576	352	224	608	288	727

*Acabamento zincado preto sob consulta.

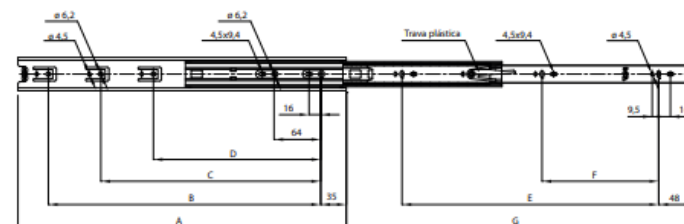

FGVTN- Telescópica TN H35

- As gavetas Telescópicas TN H35 respeitam as especificações definidas pela FGVTN.
- As gavetas Telescópicas TN H35 possuem dimensões de 250mm, 300mm, 350mm, 400mm, 450mm, 500mm e 550mm.
- As gavetas Telescópicas TN H35 estão disponíveis em todas as linhas.

Corrediça Telescópica FGVTN H35



Descrição: Corrediça telescópica de abertura total com prolongamento do curso em 32 mm do comprimento nominal. Deslizamento com esferas de aço, peça única de montagem lateral, autotravante fim de curso com travas que permitem a retirada da gaveta.

Material: Aço relaminado

Acabamento: Zinco eletrolítico cromatizado azul

Fixação: Lateral, sistema 32 mm com parafusos cabeça panela PHS AA 3,5

Capacidade: 30 kg por par

Embalagem: 30 pares por caixa

Observações: Pode ser fornecida com engates para encaixe de quadros ou gavetas.

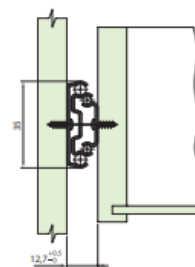

Código	Descrição	A	B	C	D	E	F	G
S3513507725020	Telescópica FGVTN H35 250 mm	250	-	-	148	176	-	277
S3513507730020	Telescópica FGVTN H35 300 mm	300	-	-	224	96	224	332
S3513507735020	Telescópica FGVTN H35 350 mm	350	-	-	224	128	256	382
S3513507740020	Telescópica FGVTN H35 400 mm	400	-	288	224	160	320	432
S3513507745020	Telescópica FGVTN H35 450 mm	450	-	352	224	160	352	482
S3513507750020	Telescópica FGVTN H35 500 mm	500	416	352	224	192	416	532
S3513507755020	Telescópica FGVTN H35 550 mm	550	416	352	224	224	448	582

* Acabamento zincado preto sob consulta.

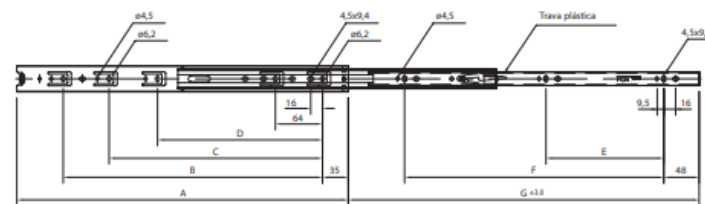

FGVTN- Telescópica Apoiada 082

- As gavetas Apoiadas 082 respeitam as especificações definidas pela FGVTN.
- As gavetas Apoiadas 082 possuem dimensões de 250mm, 300mm, 350mm, 400mm, 450mm e 500mm.
- As gavetas Apoiadas 082 estão disponíveis em todas as linhas.

Corrediça Simples de Roldanas TTS 082



Descrição: Corrediça simples com abertura 3/4 do comprimento nominal e deslizamento suave com roldanas de poliacetal autolubrificadas. Perfil Captive para compensar folgas laterais e estabilidade da gaveta.
Material: Aço laminado
Acabamento: Pintura eletrostática epóxi branco, preto ou cinza
Medidas: 250, 300, 350, 400, 450, 500 mm
Capacidade: 15 kg por par
Embalagem: 50 conjuntos por caixa, embalados com fita adesiva
Observações: Pode ser fornecida em bruto para soldar em gavetas metálicas.

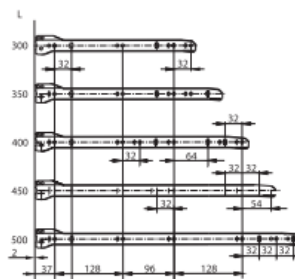
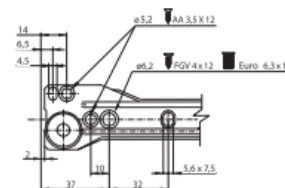

Descrição	Embalagem
Corrediça Simples de Roldanas 082 250 mm	50 pares
Corrediça Simples de Roldanas 082 300 mm	50 pares
Corrediça Simples de Roldanas 082 350 mm	50 pares
Corrediça Simples de Roldanas 082 400 mm	50 pares
Corrediça Simples de Roldanas 082 450 mm	50 pares
Corrediça Simples de Roldanas 082 500 mm	50 pares

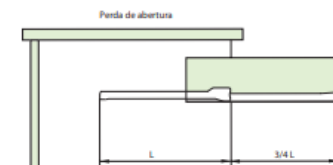
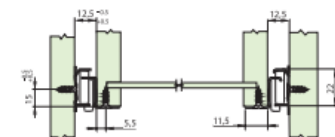

L: Comprimento da corrediça

FGVTN- Invisível UniHide

- As gavetas invisíveis UniHide respeitam as especificações definidas pela FGVTN.
- As gavetas Invisíveis UniHide possuem dimensões de 300mm, 350mm, 400mm, 450mm, 500mm e 550mm.
- As gavetas Invisíveis UniHide possuem opção Slowmotion e One-Touch, disponíveis em todas as linhas.

Corrediça Oculta UniHide Slowmotion



Descrição: Corrediça oculta de extração total com sistema Slowmotion para fechamento suave de gavetas.

Material: Perfil em aço e componentes de montagem em plástico resistente

Acabamento: Zincado

Embalagem: 10 pares

Observações: Acompanha uma Instrução de Montagem por caixa.

Para aplicação em MDF de 18mm



LANÇAMENTO

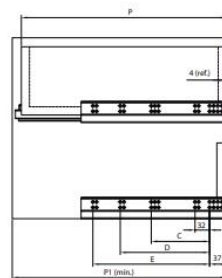

Código	Descrição	Emb.
S40C1812300TSX0	Corrediça Oculta UniHide Slowmotion 300 mm	10 pares
S40C1812350TSX0	Corrediça Oculta UniHide Slowmotion 350 mm	10 pares
S40C1812400TSX0	Corrediça Oculta UniHide Slowmotion 400 mm	10 pares
S40C1812450TSX0	Corrediça Oculta UniHide Slowmotion 450 mm	10 pares
S40C1812500TSX0	Corrediça Oculta UniHide Slowmotion 500 mm	10 pares
S40C1812550TSX0	Corrediça Oculta UniHide Slowmotion 550 mm	10 pares

Ref.	P	P1	A	C	D	E
300 mm	300	320	275	128	192	224
350 mm	350	370	325	128	192	224
400 mm	400	420	375	128	192	224
450 mm	450	470	425	128	224	256
500 mm	500	520	475	224	256	288
550 mm	550	570	525	224	256	288



Dimensões da Gaveta - Vista Frontal



Vista inferior

Sistema de ajuste de altura da gaveta

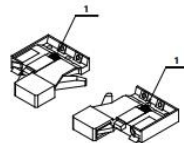

(*) Pode ser montada com gavetin "3D" que permite 3 regulagens (vendido como acessório)

Corrediça Oculta UniHide One-Touch



Descrição: Corrediça oculta de extração total com sistema One-Touch para abertura de gavetas com toque.

Material: Perfil em aço e componentes de montagem em plástico resistente

Acabamento: Zincado

Embalagem: 10 pares

Observações: Acompanha uma Instrução de Montagem por caixa.

Para aplicação em MDF de 18mm



LANÇAMENTO

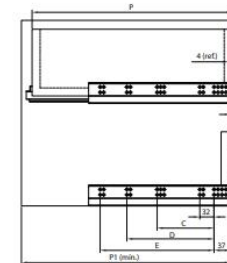

Código	Descrição	Embalagem
S40C1812300TOTO	Corrediça Oculta UniHide One-touch 300 mm	10 pares
S40C1812350TOTO	Corrediça Oculta UniHide One-touch 350 mm	10 pares
S40C1812400TOTO	Corrediça Oculta UniHide One-touch 400 mm	10 pares
S40C1812450TOTO	Corrediça Oculta UniHide One-touch 450 mm	10 pares
S40C1812500TOTO	Corrediça Oculta UniHide One-touch 500 mm	10 pares
S40C1812550TOTO	Corrediça Oculta UniHide One-touch 550 mm	10 pares

Ref.	P	P1	A	C	D	E
300 mm	300	320	275	128	192	224
350 mm	350	370	325	128	192	224
400 mm	400	420	375	128	192	224
450 mm	450	470	425	128	224	256
500 mm	500	520	475	224	256	288
550 mm	550	570	525	224	256	288

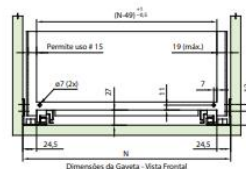

Dimensões da Gaveta - Vista Frontal

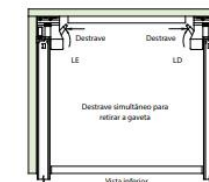

Vista inferior

Sistema de ajuste de altura da gaveta

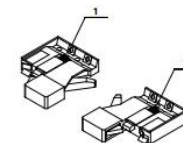

(*) Pode ser montada com gavetin "3D" que permite 3 regulagens (vendido como acessório)

FGVTN- Invisível ET

- As gavetas Invisíveis ET respeitam as especificações definidas pela FGVTN.
- As gavetas Invisíveis ET possuem dimensões de 300 mm, 350mm, 400mm, 450mm, 500mm e 550mm.
- As gavetas Invisíveis ET possuem opção Slowmotion e One-Touch, disponíveis em todas as linhas.

Correção FGVTN Oculta Slowmotion ET



Descrição: Correção oculta de extração total com sistema Slowmotion para fechamento suave de gavetas.
Material: Perfis em aço e componentes de montagem em plástico resistente
Acabamento: Zincado
Embalagem: 10 pares
Observações: Acompanha uma Instrução de Montagem por caixa.



Código	Ref.	P (gaveta)	P1 (móvel)	C (torção)	D	E	F	G	H
54FGOC1300T0D	300 mm	300	320	275	128	32	32	32	-
54FGOC1350T0D	350 mm	350	370	325	128	32	32	32	-
54FGOC1400T0D	400 mm	400	420	375	128	32	32	32	-
54FGOC1450T0D	450 mm	450	470	425	128	138	-	-	-
54FGOC1500T0D	500 mm	500	520	475	224	64	-	-	96
54FGOC1550T0D	550 mm	550	570	525	224	64	-	-	-

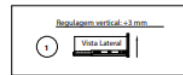
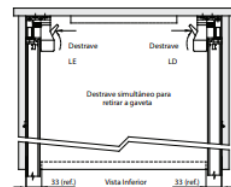
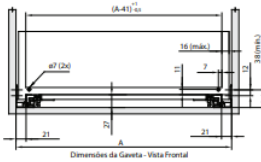
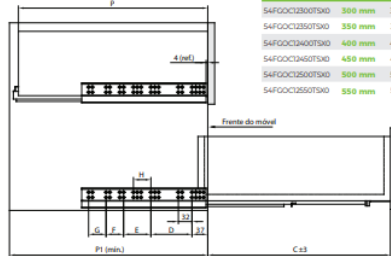

Correção FGVTN Oculta One-Touch ET



Descrição: Correção oculta de extração total com sistema One-Touch para abertura de gavetas com apenas um toque. Dispensa utilização de puxador.
Material: Perfis em aço e componentes de montagem em plástico resistente
Acabamento: Zincado
Embalagem: 10 pares
Observações: Acompanha uma instrução de montagem por caixa.



Código	Descrição	Embalagem
54FGOC1300T0D	FGVTN Oculta ET One-Touch 300 mm	10 pares
54FGOC1350T0D	FGVTN Oculta ET One-Touch 350 mm	10 pares
54FGOC1400T0D	FGVTN Oculta ET One-Touch 400 mm	10 pares
54FGOC1450T0D	FGVTN Oculta ET One-Touch 450 mm	10 pares
54FGOC1500T0D	FGVTN Oculta ET One-Touch 500 mm	10 pares
54FGOC1550T0D	FGVTN Oculta ET One-Touch 550 mm	10 pares

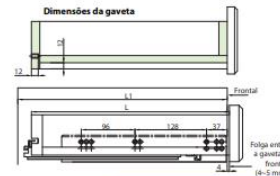
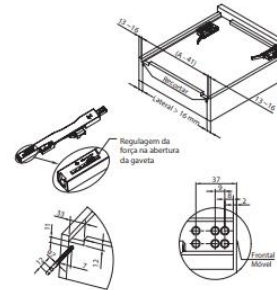

Dimensão da Gaveta (L)	300	350	400	450	500	550
Dimensão da Gaveta (L)	300	350	400	450	500	550
Prof. min. do móvel (L1)	318	368	418	468	518	568

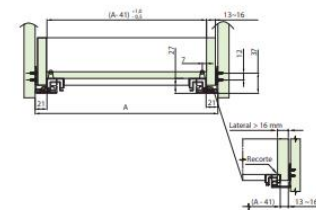
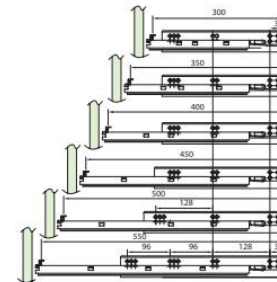

FGVTN- Invisível Slim Slow

- As gavetas Invisíveis Slim Slow respeitam as especificações definidas pela FGVTN.
- As gavetas Invisíveis Slim Slow possuem dimensões de 300mm, 350mm, 400mm, 450mm e 500mm.
- As gavetas Invisíveis Slim Slow estão disponíveis em todas as linhas.

Corredieira FGVTN Oculta Slim Slow



Descrição: Corredieira oculta para gaveta com sistema simplificado de montagem com pino. Deslizamento suave através de esferas de aço com extração parcial e sistema de amortecimento.
Aplicável em gavetas de madeira com mdf de 15-16 mm, sendo possível a usinagem em mdf de maior espessura.
Acabamento: Zincado
Embalagem: 15 pares



Código	Descrição	P (Gaveta)	P1 (Móvel)	C (Curso)	B	D
54FSOC12300PSX0	Oculta Slim Slow 300 mm	300	315	215	188	160
54FSOC12350PSX0	Oculta Slim Slow 350 mm	350	365	265	222	192
54FSOC12400PSX0	Oculta Slim Slow 400 mm	400	415	295	251	224
54FSOC12450PSX0	Oculta Slim Slow 450 mm	450	465	345	284	224
54FSOC12500PSX0	Oculta Slim Slow 500 mm	500	515	385	310	256

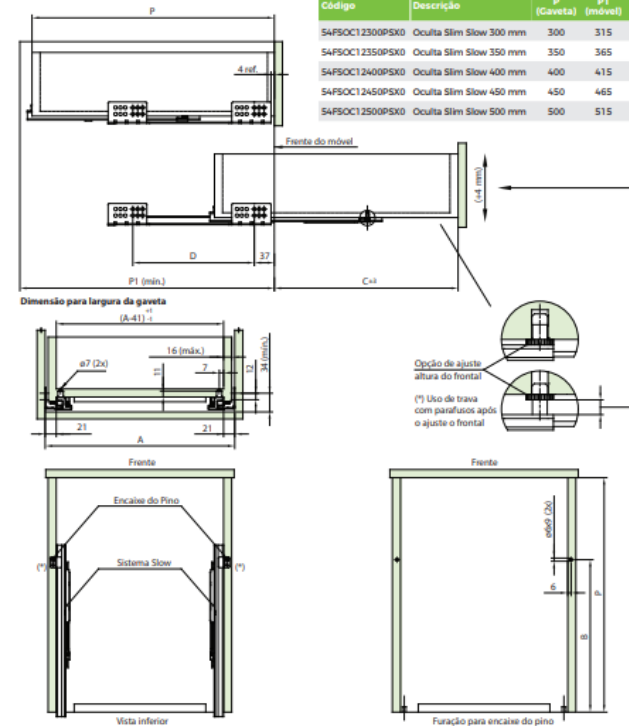

FGVTN- AEROFlex

- Os articuladores AEROFlex respeitam as especificações definidas pela FGVTN.
- Todos os armários basculantes que atendem as especificações recebem as ferragens AEROFlex.
- O AEROFlex está disponível nos modelos FA, FB, FC e FD.

AeroFlex



Descrição: Sistema para abertura de portas bi-partidas de gabinetes aéreos, com articulação central e deslocamento vertical superior. Composto de mecanismo com boças articuladas que possuem regulagem para movimento suave das portas. O sistema AeroFlex possui mecanismo direito e esquerdo, conectores para as portas, dobradiças superiores, dobradiças para articulação central, kit de fixação e regulagem, manual de instalação e gabarito de montagem para facilitar a instalação. Acompanha também capas para acabamento, na cor cinza (opção de cor branca vendida separadamente).
 Também disponível Kit de dobradiças para montagem em portas mais largas, composto de dobradiças superior e central para distribuição do peso (kit vendido separadamente). São 4 opções de força para aplicação conforme tamanho do gabinete e peso das portas.
Observação: Pode ser aplicado em portas de MDF ou perfil de alumínio.

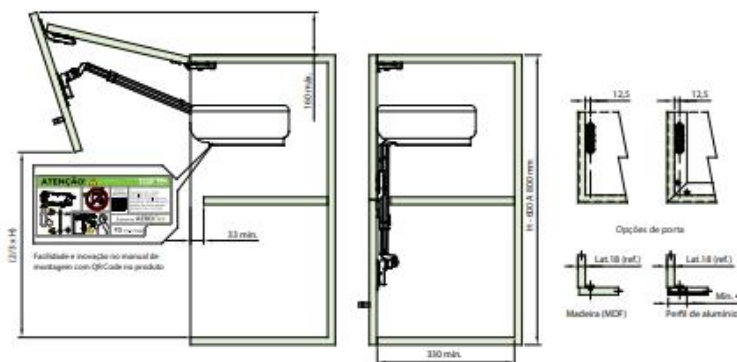

Código	Modelo	Embalagem
591BFA050700G04	AeroFlex FA	4/1 conjunto
591BFB070900G04	AeroFlex FB	4/1 conjunto
591BFC091100G04	AeroFlex FC	4/1 conjunto
591BFD111300G04	AeroFlex FD	4/1 conjunto

Código	Modelo	Emb.
591BFA0507DOG04	Kit Dob. AeroFlex (Sup+Cen)	50/1 conj.

Largura Portas MDF (18 mm) / Peso Porta

H (mm)	400	450	500	550	600	700	800	900	1000	1100	1200
600	-	-	4,1	4,5	4,9	5,7	6,5	7,3	8,1	8,9	9,3
650	-	-	4,4	4,8	5,3	6,1	7,0	7,9	8,8	9,7	10,5
700	-	4,3	4,7	5,2	5,7	6,6	7,6	8,5	9,5	10,4	11,3
750	4,1	4,6	5,1	5,6	6,1	7,1	8,1	9,1	10,1	11,1	12,2
800	4,3	4,9	5,4	5,9	6,5	7,6	8,6	9,7	10,8	11,9	13,0

FGVTN- AEROMax Slow

- Os articuladores AEROMax Slow respeitam as especificações definidas pela FGVTN.
- Todos os armários basculantes que atendem as especificações recebem as ferragens AEROMax Slow.

Largura Portas MDF (18 mm) / Peso Porta												
H (mm)	700	800	900	1000	1100	1200	1300	1400	1500	1600	1700	1800
300	-	-	-	-	-	-	5,3	5,7	6,1	6,5	6,9	7,3
350	-	-	-	-	5,2	5,7	6,1	6,6	7,1	7,6	8,0	8,5
400	-	-	-	5,4	5,9	6,5	7	7,6	8,1	8,6	9,2	9,7
450	-	-	5,5	6,1	6,7	7,3	7,9	8,5	9,1	9,7	10,3	10,9
500	-	5,4	6,1	6,8	7,4	8,1	8,8	9,5	10,1	10,8	11,5	-
550	5,2	5,9	6,7	7,4	8,2	8,9	9,7	10,4	11,1	11,9	-	-
600	5,7	6,5	7,3	8,1	8,9	9,7	10,5	-	-	-	-	-

Código	Modelo	Embalagem
591FLD051200G08	AeroMax Slow	8/1 conjunto

AeroMax Slow



Descrição: Sistema para abertura de portas aéreas com deslocamento vertical na abertura. Composto de mecanismo com braços articulados que possuem regulagem para movimento suave das portas. O sistema AeroMax Slow possui mecanismo direito e esquerdo, conectores para as portas, Kit de montagem, fixação e regulagem, manual de instalação e gabarito de montagem para facilitar a instalação. Acompanha também capas para acabamento, na cor cinza (opção de cor branca vendida separadamente).

Observação: Pode ser aplicado em portas de MDF ou perfil de alumínio.

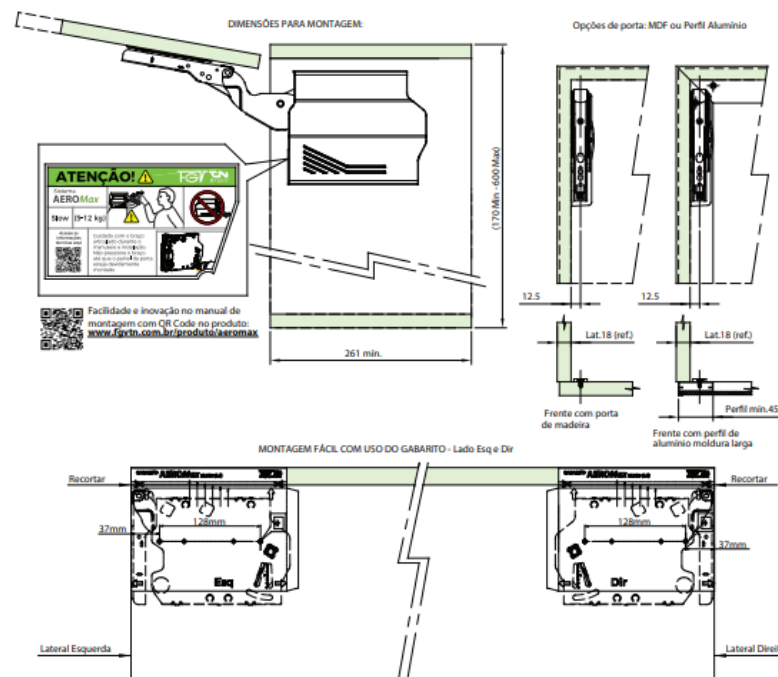

FGVTN- AEROMax Touch

- Os articuladores AEROMax Touch respeitam as especificações definidas pela FGVTN.
- Todos os armários basculantes que atendem as especificações recebem as ferragens AEROMax Touch.
- O AEROMax Touch está disponível nos modelos HA e HB.

AeroMax Touch



Descrição: Sistema para abertura de portas aéreas com abertura através de toque. Composto de mecanismo com braços articulados que possuem regulagem para movimento suave das portas.
O sistema AeroMax Touch possui mecanismo direito e esquerdo, conectores para as portas, Kit de montagem, fixação e regulagem, manual de instalação e gabarito de montagem para facilitar a instalação. Disponível em 2 versões. Acompanha também capas para acabamento, na cor cinza (opção de cor branca vendida separadamente).
Observação: Pode ser aplicado em portas de MDF ou perfil de alumínio.



Código	Modelo	Emb.
592FLT030600G08	AeroMax Touch HA 3 a 6kg	8/1 conj.
592FLT061000G08	AeroMax Touch 6 HB a 11kg	8/1 conj.

Código	Modelo	Emb.
591FLTCAPAW	Capa branca*	20/1 conj.
591FTLPULSW	Pulsador Magnético para AeroMax Touch	1 peça

Largura Portas MDF (18 mm) / Peso Porta												
H (mm)	700	800	900	1000	1100	1200	1300	1400	1500	1600	1700	1800
300	-	-	3,6	4,1	4,5	4,9	5,3	5,7	6,1	6,5	6,9	7,3
350	3,3	3,8	4,3	4,7	5,2	5,7	6,1	6,6	7,1	7,6	8,0	8,5
400	3,8	4,3	4,9	5,4	5,9	6,5	7,0	7,6	8,1	8,6	9,2	9,7
450	4,3	4,9	5,5	6,1	6,7	7,3	7,9	8,5	9,1	9,7	10,3	10,9
500	4,7	5,4	6,1	6,8	7,4	8,1	8,8	9,5	10,1	10,8	-	-
550	5,2	5,9	6,7	7,4	8,2	8,9	9,7	10,4	11,0	-	-	-
600	5,7	6,5	7,3	8,1	8,9	9,7	10,5	-	-	-	-	-

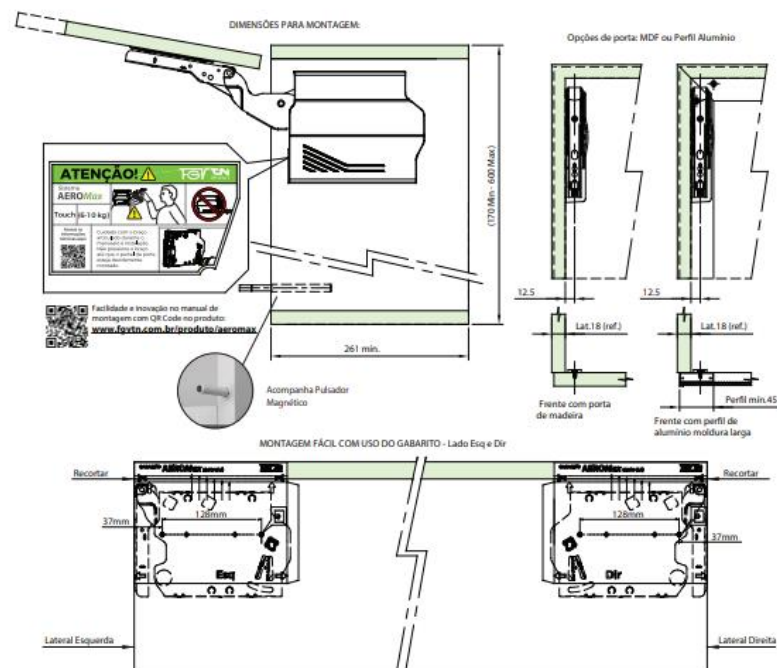

FGVTN- AEROPlus

- Os articuladores AEROPlus respeitam as especificações definidas pela FGVTN.
- Os articuladores AEROPlus estão disponíveis com sistema individual ou duplo.
- Todos os armários basculantes que atendem as especificações recebem as ferragens AEROPlus.

Articulador FGVTN Aero Plus

Descrição: Articulador para elevação de portas basculantes com sistema de regulagem da força, conforme altura e peso da porta. Abertura variável, permitindo parada em qualquer posição.
Materiais: Zamak e componentes de montagem em aço níquelado (acabamentos plásticos)
Capacidade: Ajustável conforme tabela orientativa de altura x força
Embalagem: 1 kit/caixa (caixa master 15 kits)
Observações: Pode ser instalado em conjunto com dobradiça e dispositivo amortecedor TN Cruz / Linear, vendidos separadamente.



Código	Descrição	Embalagem
5804FGVTN2025	Articulador FGVTN Aero Plus	15/ conjuntos



Escala de Ajustes - F

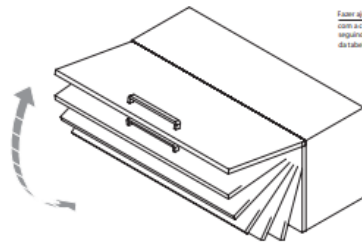
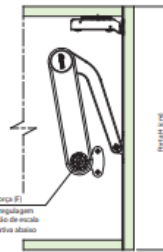

Peso do (s) (kg)	Regulagem da força - Kg (F)												
	1	2	3	4	5	6	7	8	9	10	11	12	
300													
400													
500													
600													

□ Qualidade má e baixa do perfil e menor a altura da porta □ Qualidade média □ Qualidade máxima

□ Articulador (1 lado da porta) □ Articulador (2 lados da porta)

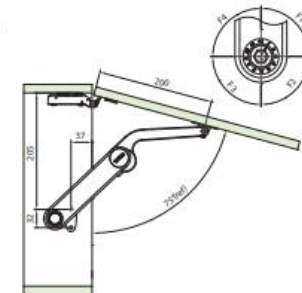
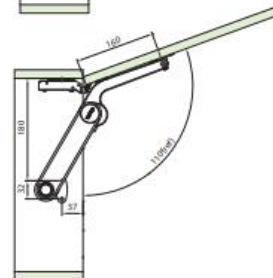

FGVTN- AEROVert Plus

- Os articuladores AEROVert Plus respeitam as especificações definidas pela FGVTN.
- Os articuladores AEROVert Plus estão para os módulos com abertura paralela.
- O AEROVert plus está disponível nos modelos VA, VB e VC.

Código	Modelo	Emb.
592VEA020300GKT	Kit AeroVert Plus VA	4/1 conj.
592VEB030600GKT	Kit AeroVert Plus VB	4/1 conj.
592VEC060900GKT	Kit AeroVert Plus VC	4/1 conj.

Largura Portas MDF (18 mm) - Ref. Peso Porta

H mm	350	400	450	500	600	700	800	900	1000	1100	1200
400	-	2,2	2,4	2,7	3,2	3,8	4,3	4,9	5,4	5,9	6,5
450	2,1	2,4	2,7	3	3,6	4,3	4,9	5,5	6,1	6,7	7,3
500	2,4	2,7	3	3,4	4,1	4,7	5,4	6,1	6,8	7,4	8,1
550	2,6	3	3,3	3,7	4,5	5,2	5,9	6,7	7,4	8,2	8,9
600	2,8	3,2	3,6	4,1	4,9	5,7	6,5	7,3	8,1	8,9	-

AeroVert Plus

Descrição: Sistema para abertura de portas aéreas com deslocamento paralelo na elevação superior. Composto de mecanismo com braços articulados que possuem regulagem para movimento suave das portas. O sistema AeroVert Plus possui mecanismo direito e esquerdo, braços articulados, conectores para a porta, kit de fixação e regulagem, manual de instalação e gabarito de montagem para facilitar a instalação. Possui também a barra de interligação dos mecanismos. Acompanha também capas para acabamento, na cor cinza (opção de cor branca vendida separadamente). São 3 opções de força para aplicação conforme tamanho do gabinete e peso das portas.
Barra de interligação na medida de 1.060 mm que pode ser cortada para o ajuste do projeto.
Observação: Pode ser aplicado em portas de MDF ou perfil de alumínio.

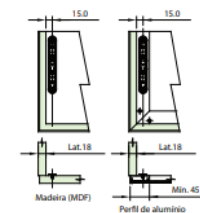
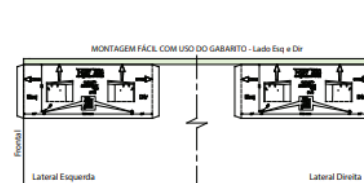
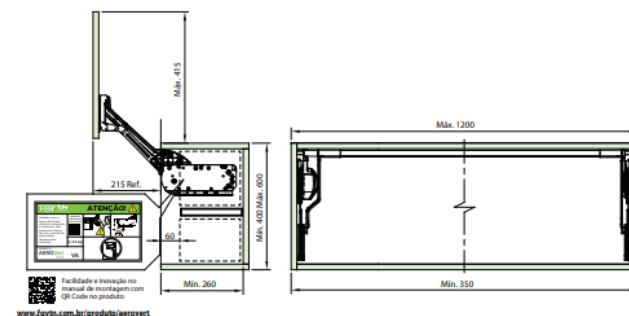

FGVTN- Multi

- Os articuladores Multi respeitam as especificações definidas pela FGVTN.
- Os articuladores Multi estão disponíveis com sistema individual ou duplo
- Os articuladores Multi estão para os módulos de Baú na linha de dormitórios.

AeroVert Plus

Descrição: Sistema para abertura de portas aéreas com deslocamento paralelo na elevação superior. Composto de mecanismo com braços articulados que possuem regulagem para movimento suave das portas. O sistema AeroVert Plus possui mecanismo direito e esquerdo, braços articulados, conectores para a porta, kit de fixação e regulagem, manual de instalação e gabarito de montagem para facilitar a instalação. Possui também a barra de interligação dos mecanismos. Acompanha também capas para acabamento, na cor cinza (opção de cor branca vendida separadamente). São 3 opções de força para aplicação conforme tamanho do gabinete e peso das portas.
Barra de interligação na medida de 1.060 mm que pode ser cortada para o ajuste do projeto.
Observação: Pode ser aplicado em portas de MDF ou perfil de alumínio.



Código	Modelo	Emb.
592VEA020300GKT	Kit AeroVert Plus VA	4/1 conj.
592VEB030600GKT	Kit AeroVert Plus VB	4/1 conj.
592VEC060900GKT	Kit AeroVert Plus VC	4/1 conj.

Largura Portas MDF (18 mm) - Ref. Peso Porta

H mm	350	400	450	500	600	700	800	900	1000	1100	1200
400	-	2,2	2,4	2,7	3,2	3,8	4,3	4,9	5,4	5,9	6,5
450	2,1	2,4	2,7	3	3,6	4,3	4,9	5,5	6,1	6,7	7,3
500	2,4	2,7	3	3,4	4,1	4,7	5,4	6,1	6,8	7,4	8,1
550	2,6	3	3,3	3,7	4,5	5,2	5,9	6,7	7,4	8,2	8,9
600	2,8	3,2	3,6	4,1	4,9	5,7	6,5	7,3	8,1	8,9	-

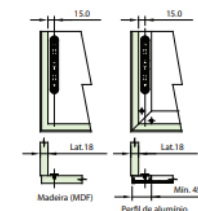
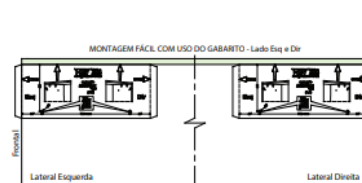
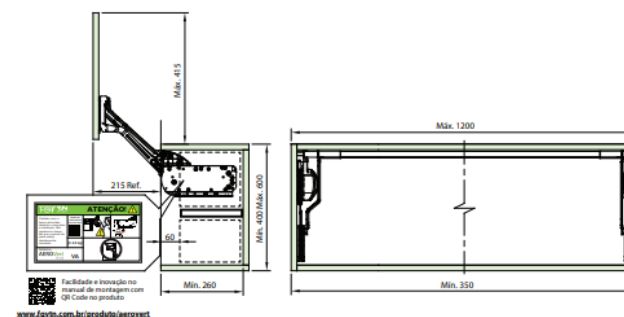

FGVTN- Dobradiça Click Slow

- As portas de giro podem receber as dobradiças Click Slow, respeitando as especificações definidas pela FGVTN.
- Todos os armários com portas que atendem as especificações recebem as ferragens de dobradiças
- Disponível nos modelos Reta, Curva e Alta.

Dobradiça FGVTN Click Slow



Descrição: Dobradiça com amortecedor incorporado para fechamento suave de portas. Possui coberturas para corpo e caneco da dobradiça
Acabamento: Aço niquelado
Profundidade do caneco: 11,3 mm
Diâmetro do caneco: 35 mm
Abertura: 105°
Espessura da porta: 16 a 26 mm
Embalagem: 100 unidades (10 cartuchos com 10 dobradiças)
Observações:
 - Acompanha dobradiça
 - Calço 2 mm
 - Tampa para cobertura corpo
 - Tampa para cobertura caneco
 - Parafusos

Dimensões para instalação

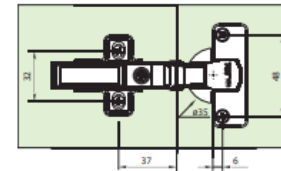

Código	Descrição	Calço	Embalagem
S1MX1 SFG1100B10	Dob. FGVTN Click Slow Reta Completa	2 mm	100/10 peças
S1MX1 SFG1100B10	Dob. FGVTN Click Slow Curva Completa	2 mm	100/10 peças
S1MX1 SFG1115B10	Dob. FGVTN Click Slow Alta Completa	2 mm	100/10 peças

Código	Descrição	Embalagem
S2MX1 STN1100100	Calço 0 mm Dob. FGVTN Click Slow	1000/50 peças
S2MX1 STN1102100	Calço 2 mm Dob. FGVTN Click Slow	1000/50 peças
S2MX1 STN1104100	Calço 4 mm Dob. FGVTN Click Slow	1000/50 peças

Coberturas encaixadas



Tabela Recobrimento / Folga - Referência Calço 2 mm

Dobradiça Reta		Dobradiça Curva		Dobradiça Alta		Folga
K	R	K	R	K	Folga	
3	13 mm	3	5 mm	3	3	3 mm
4	14 mm	4	6 mm	4	4	2 mm
5	15 mm	5	7 mm	5	5	1 mm
6	16 mm	6	8 mm	6	6	-

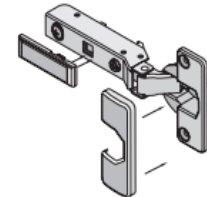
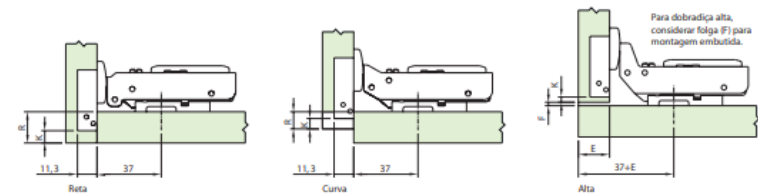

FGVTN- Dobradiça Click Slow Easy

- As portas de giro podem receber as dobradiças Click Slow Easy, respeitando as especificações definidas pela FGVTN.
- Todos os armários com portas que atendem as especificações recebem as ferragens de dobradiças
- Disponível nos modelos Reta, Curva e Alta.

Dobradiça TN Click Slow Easy



Descrição: Dobradiça com amortecedor incorporado para fechamento suave de portas. Possui coberturas para corpo e caneco da dobradiça.

Acabamento: Aço niquelado

Diâmetro do caneco: 35 mm

Abertura: 105°

Espessura da porta: 16 a 26 mm

Embalagem: 100 unidades (10 cartuchos com 10 dobradiças)

Observações:

- Acompanha dobradiça
- Calço 0 mm (reta), calço 2 mm (curva e alta)
- Tampa para cobertura do corpo
- Tampa para cobertura do caneco
- Parafusos

Código	Descrição	Embalagem
S1MX1STN1200810	Dob. TN Click Slow Easy Reta Completa	100/10 peças
S1MX1STN1208810	Dob. TN Click Slow Easy Curva Completa	100/10 peças
S1MX1STN1215810	Dob. TN Click Slow Easy Alta Completa	100/10 peças

Dimensões para instalação

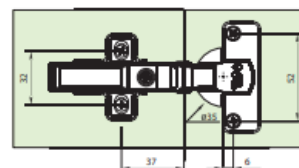

Coberturas encaixadas



Tabela Recobrimento / Folga

K	Dobradiça Reta		Dobradiça Curva		Dobradiça Alta	
	R	Folga	R	Folga	R	Folga
3	13 mm	3 mm	5 mm	3 mm	3 mm	3 mm
4	14 mm	4 mm	6 mm	4 mm	2 mm	2 mm
5	15 mm	5 mm	7 mm	5 mm	1 mm	1 mm
6	16 mm	6 mm	8 mm	6 mm	-	-

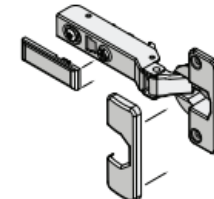
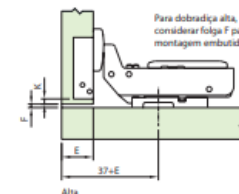
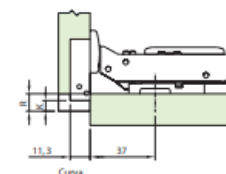
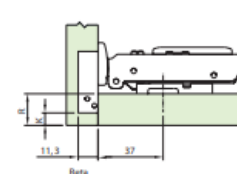

FGVTN- Dobradiça MS15 110°

- As portas de giro podem receber as dobradiças MS15 110°, respeitando as especificações definidas pela FGVTN.
- Todos os armários com portas que atendem as especificações recebem as ferragens de dobradiças
- Disponível nos modelos Reta, Curva e Alta.



Acabamento: Aço niquelado
Profundidade do caneco: 11,3 mm
Diâmetro do caneco: 35 mm
Abertura: 110°
Espessura da porta: de 16 a 26 mm
R: de 3 a 7 mm
Embalagem: Vide tabela ao lado

Observações:
 - Acompanha dobradiça (calço vendido separadamente)
 - Opção de venda em kit

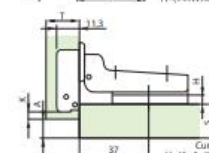
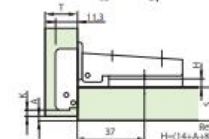
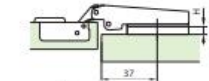

T = Espessura da porta



Reta



Curva



Alta

Embalagem Industrial

Código	Descrição	Embalagem
51MS1505000A00	Dobradiça MS15 Reta 110° (Ind.)	250 peças
51MS1505080A00	Dobradiça MS15 Curva 110° (Ind.)	250 peças
51MS1505150A00	Dobradiça MS15 Alta 110° (Ind.)	250 peças
S20Z01MS001R000	Calço 0 mm p/ Dob. MS	500 peças
S20Z01MS021R000	Calço 2 mm p/ Dob. MS	500 peças
S20Z01MS041R000	Calço 4 mm p/ Dob. MS	500 peças
S20Z01MS061R000	Calço 6 mm p/ Dob. MS	500 peças

Embalagem Kits (contém dobradiças, calços e parafusos)

Código	Descrição	Embalagem
51MS1505000A10	Dob. MS15 Reta 110° Completa (KIT)	150/10 peças
51MS1505080A10	Dob. MS15 Curva 110° Completa (KIT)	150/10 peças
51MS1505150A10	Dob. MS15 Alta 110° Completa (KIT)	150/10 peças

		Reta (Distância (R))						
		2	4	6	8	10	12	14
Calço (mm)	18	0	2	4	6	8	10	12
	16	0	2	4	6	8	10	12
	14	0	2	4	6	8	10	12
	12	0	2	4	6	8	10	12
	10	0	2	4	6	8	10	12
	8	0	2	4	6	8	10	12

		Curva (Distância (R))						
		2	4	6	8	10	12	14
Calço (mm)	18	0	2	4	6	8	10	12
	16	0	2	4	6	8	10	12
	14	0	2	4	6	8	10	12
	12	0	2	4	6	8	10	12
	10	0	2	4	6	8	10	12
	8	0	2	4	6	8	10	12

		Alta (Distância (R))						
		2	4	6	8	10	12	14
Calço (mm)	18	0	2	4	6	8	10	12
	16	0	2	4	6	8	10	12
	14	0	2	4	6	8	10	12
	12	0	2	4	6	8	10	12
	10	0	2	4	6	8	10	12
	8	0	2	4	6	8	10	12

FGVTN- Dobradiça MS85 Ângulo Cego

- As portas de giro podem receber as dobradiças MS85 Ângulo Cego, respeitando as especificações definidas pela FGVTN.
- Todos os armários de Canto Reto com portas que atendem as especificações recebem as ferragens de dobradiças.
- Dobradiça utilizada em Cantos Retos sem o uso de afastador interno.



Acabamento: Aço niquelado
Profundidade do canco: 11,3 mm
Diâmetro do canco: 35 mm
Espessura da porta: de 16 a 26 mm
K: de 3 a 7 mm
Embalagem: Vide tabela ao lado
Observações:
 - Acompanha dobradiça (calço vendido separadamente)
 - Opção de venda em kit

Código	Descrição	Embalagem
S1MK850525000	Dobradiça MK85 25° Ângulo Negativo	250 peças
S1MK8505250AB	Dobradiça MK85 25° Ângulo Negativo	50 peças
S1MS83M535000	Dobradiça MS83 para Canto	250 peças
S1MS83M5350AB	Dobradiça MS83 para Canto	50 peças
S1MS8505300A000	Dobradiça MS85 Módulo A 24/30°	250 peças
S1MS8505300AB	Dobradiça MS85 Módulo A 24/30°	50 peças
S1MS8505450A000	Dobradiça MS85 Módulo A 45°	250 peças
S1MS8505450AB	Dobradiça MS85 Módulo A 45°	50 peças
S1MS8505900A000	Dobradiça MS85 Ângulo Cego	250 peças
S1MS8505900AB	Dobradiça MS85 Ângulo Cego	50 peças
S1MS83RE35000	Kit Dob. MS Reta 175° + Canto Completa	20 kits
S1MS83RE36000	Kit Dob. MS Curva 175° + Canto Completa	20 kits
S1MS85RE45000	Kit Dob. MS Módulo A 45° Completa	30 kits

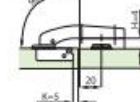

Muito usada com 175°



FGVTN- Dobradiça TN 270°

- As portas de giro podem receber as dobradiças TN 270°, respeitando as especificações definidas pela FGVTN.
- Todos os armários com portas que atendem as especificações recebem as ferragens de dobradiças.

Dobradiça TN 270°



Descrição: Dobradiça de canto com abertura de 270°. Corpo da dobradiça em Zamak com sistema de travamento na posição fechada.
Acabamento: Aço niquelado
Diâmetro do caneco: 35 mm
Profundidade do caneco: 12,5 mm
Espessura da porta: 16 a 19 mm
Embalagem: 100 peças por caixa
Observações:
 - Acompanha dobradiça



Código	Descrição	Embalagem
51M115TN2519100	Dobradiça TN 270° Cobertura 19 mm	100/10

Dimensões para instalação

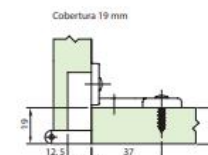
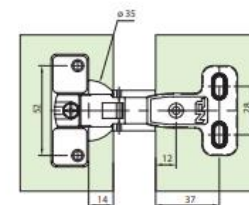

FGVTN- Dobradiça MS41 p/ Porta de Alumínio

- As portas de giro podem receber as dobradiças MS41 p/ Porta de Alumínio, respeitando as especificações definidas pela FGVTN.
- Todos os armários com portas que atendem as especificações recebem as ferragens de dobradiças
- Disponível nos modelos Reta, Curva e Alta.



Acabamento: Aço niquelado
Dist. entre furos do caneco: 28 mm
Abertura: 105°
Perfis de alumínio: de 19 a 25 mm
Fixação: Parafuso AA 3,5x13 mm
Embalagem: Vide tabela
Observações:
 - Acompanha dobradiça (calço vendido separadamente)
 - Opção de venda em kit

Código	Descrição	Embalagem
51MS410500000	Dobradiça MS41 Reta 105° p/ Alumínio	250 peças
51MS4105000AB	Dobradiça MS41 Reta 105° p/ Alumínio	50 peças
51MS410508000	Dobradiça MS41 Curva 105° p/ Alumínio	250 peças
51MS4105080AB	Dobradiça MS41 Curva 105° p/ Alumínio	50 peças
51MS410515000	Dobradiça MS41 Alta 105° p/ Alumínio	250 peças
51MS4105150AB	Dobradiça MS41 Alta 105° p/ Alumínio	50 peças
51MS410500R01	Kit Dobradiça MS41 Reta 105° p/ Alumínio 2 Dob. + 2 Calço 2 + 2 Calço 4 + 8 Paraf.	50 kits
51MS410508R01	Kit Dobradiça MS41 Curva 105° p/ Alumínio 2 Dob. + 2 Calço 2 + 2 Calço 4 + 8 Paraf.	50 kits
51MS410515R01	Kit Dobradiça MS41 Alta 105° p/ Alumínio 2 Dob. + 2 Calço 2 + 2 Calço 4 + 8 Paraf.	50 kits

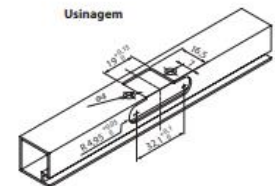
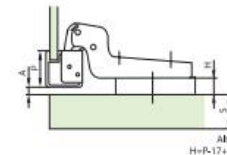
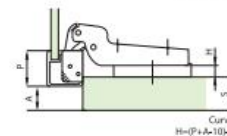
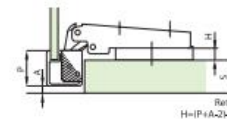

FGVTN- Dobradiça Click Slowmotion 165°

- As portas de giro podem receber as dobradiças Click Slowmotion 165°, respeitando as especificações definidas pela FGVTN.
- Todos os armários com portas que atendem as especificações recebem as ferragens de dobradiças
- Disponível nos modelos Reta e Curva.

Dobradiça FGVTN Click Slowmotion 165° Móveis em Ângulo



Descrição: Dobradiça com amortecedor incorporado para fechamento suave de portas.
Acabamento: Aço niquelado
Diâmetro do caneco: 35 mm
Abertura: Ref. 165°
Espessura da porta: 16 a 26 mm
Embalagem: 20 unidades embaladas individualmente
Observações:
 - Sistema de montagem com calço M Click.
 - Acompanha dobradiças
 - Calço 0 mm
 - Parafusos

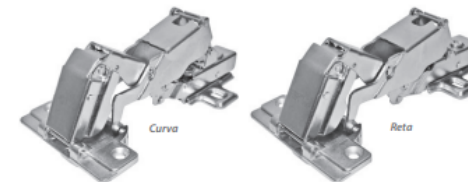

Código	Descrição	Embalagem
SIMX8SFGTR1652	Dob. FGVTN Click Slowmotion Reta 165°	20 / 1 peças
SIMX8SFGTC1652	Dob. FGVTN Click Slowmotion Curva 165°	20 / 1 peças

Dimensões para instalação

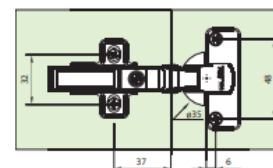

Referência Calço H=0

Tabela Recobrimento (Dobradiças 165°)		
K	Reta	Curva
3	15	5
4	16	6
5	17	7
6	18	8

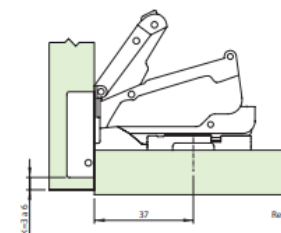
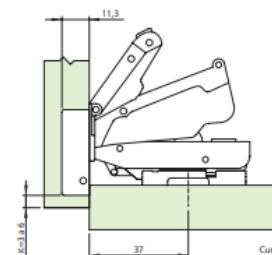

FGVTN- Dobradiça Click Slow

155° Reta Zero PR

- As portas de giro podem receber as dobradiças Click Slow 155° Reta Zero PR, respeitando as especificações definidas pela FGVTN.
- Todos os armários com portas que atendem as especificações recebem as ferragens de dobradiças
- Disponível no modelo Reta.

Dobradiça FGVTN Click Slow Reta 155° Zero PR



Descrição: Dobradiça com amortecimento para fechamento suave de portas com abertura superior a 110°
Acabamento: Aço niquelado
Diâmetro do caneco: 35 mm
Profundidade do caneco: 11,3 mm
Espessura da porta: 16 a 26 mm
Abertura: 155°
Embalagem: 20 cartuchos/01 dobradiça + calço 3D montado por cartucho
Observações: Calço 3D 0mm montado à dobradiça



LANÇAMENTO

Tabela Recobrimento - Calço 3D H=0

K	Reta	Mínimo	Máximo
3	13	9	17
4	14	10	18
5	15	11	19
6	16	12	20



Código	Descrição	Embalagem
51MX85FG1550020	Dobradiça FGVTN Click Slow reta 155° Zero PR	20 peças

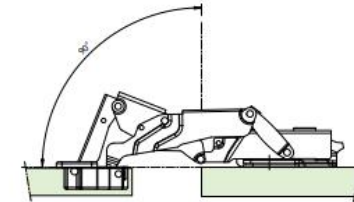
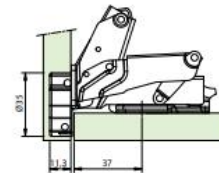

Com 90° de abertura a porta deixa a lateral do móvel completamente livre.

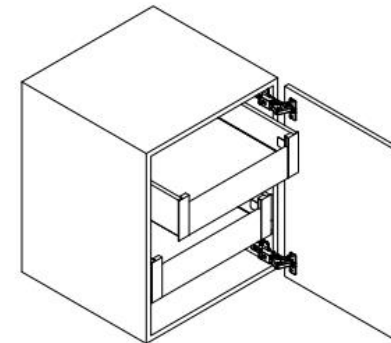

FGVTN- Dobradiça Série M Slide-On 175°

- As portas de giro podem receber as dobradiças Série M Slide-On 175°, respeitando as especificações definidas pela FGVTN.
- Todos os armários com portas que atendem as especificações recebem as ferragens de dobradiças
- Disponíveis nos modelos Reta e Curva .



Acabamento: Aço níquelado
Profundidade do cone: 11,3 mm
Diâmetro do cone: 35 mm
Abertura: Ref. 175°
Espessura da porta: de 16 a 26 mm
K: de 3 a 7 mm
Embalagem: 50 ou 125 peças
Observações:
 - Acompanha dobradiça
 - Calço vendido separadamente

Código	Descrição	Embalagem
S1MW150500000	Dobradiça MW15 175° Reta	125 peças
S1MW1505000AB	Dobradiça MW15 175° Reta	50 peças
S1MW150508000	Dobradiça MW15 175° Curva	125 peças
S1MW1505080AB	Dobradiça MW15 175° Curva	50 peças

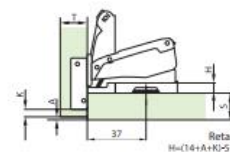

Reta

		Reta Distância (H)			
		3	4	5	7
Distância (K)	19	0	2		
	18	0	2		
	17	2	4		
	16	2	4		
	15	4	6		
	14	4	6		
	13	6	8		
	12	6	8		
	11	8			Calço

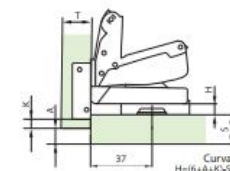

Curva

		Curva Distância (H)			
		3	4	5	7
Distância (K)	19	0	2		
	18	0	2		
	17	2	4		
	16	2	4		
	15	4	6		
	14	4	6		
	13	6	8		
	12	6	8		
	11	8			Calço

FGVTN- Kit Dobradiça MN57 para porta basculante 95°

- As portas de móveis basculantes podem receber as dobradiças MN57 95°, respeitando as especificações definidas pela FGVTN.
- Todos os armários com portas basculantes que atendem as especificações recebem as ferragens de dobradiças.



Descrição: Dobradiça para portas basculantes para utilização com pistão a gás ou com braços de abertura variável (BVO). Montagem com calços MS.

Acabamento: Aço niquelado

Profundidade do caneco: 11,3 mm

Diâmetro do caneco: 35 mm

Espessura da porta: de 16 a 26 mm

Embalagem: Vide tabela

Observações:

- Acompanha dobradiça lado esquerdo ou direito (calço vendido separadamente)

- Opção vendida em kit

Código	Descrição	Embalagem
S1MN57LS00000	Dob. MN57 Esq. para Porta Basculante 95°	250 peças
S1MN57RS00000	Dob. MN57 Dir. para Porta Basculante 95°	250 peças
S1MN57LS00R01	Kit Dob. MN57 para Porta Basculante 95° 1 Dob. Esq. + 1 Dob. Dir. + 2 Calços 6 + 8 Paraf.	50 kits

Dimensões para instalação

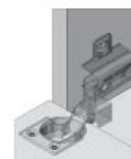
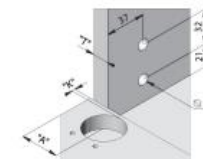
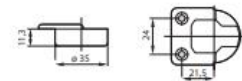
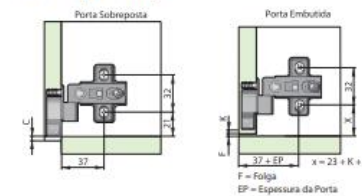

K (mm)	C (mm)	Porta Sobreposta	Porta Embutida
3	4,5		
4	5,5		
5	6,5	Calço	A
6	7,5	4 T+20	-
7	8,5	4 T+22	-
		6 T+23	22

Orçamento

Orçamento

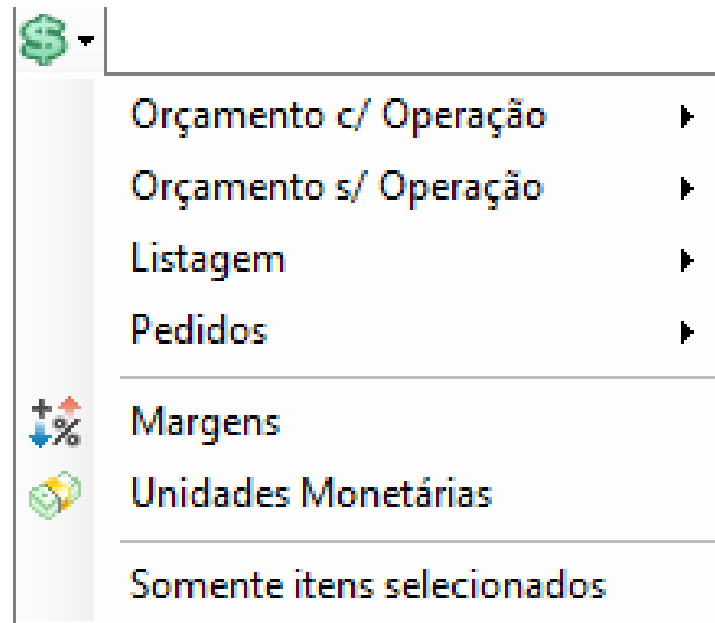

- **Listagem:** exibe a lista dos itens inseridos no projeto, sem informação de preços.
- **Orçamento:** exibe a lista dos itens inseridos no projeto com seus respectivos preços de venda.
- **Orçamento Resumido:** exibe somente o preço do projeto.

Orçamento

- **Listagem / Orçamento Montado:** exibe informações do módulo montado.

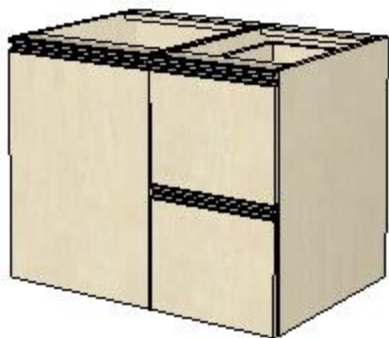
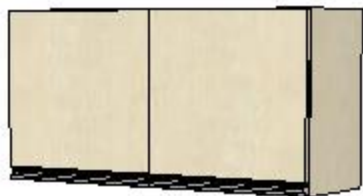

Projeto - Ambiente 3D

- Acessórios Fabricados

Item	Rep	Qty	Referência	Descrição	Dimensões
1	1	1 UN	PGOLA02.396	Puxador Gola p/ Porta 396x50x18mm	396 x 50 x 20,5
4	1	1 UN	PGOLA02.396	Puxador Gola p/ Porta 396x50x18mm	396 x 50 x 20,5
7	1	1 UN	PGOLA02.496.5	Puxador Gola p/ Porta 496.5x50x18mm	496,5 x 50 x 20,5
10	1	1 UN	PGOLA02.496.5	Puxador Gola p/ Porta 496.5x50x18mm	496,5 x 50 x 20,5
13	1	1 UN	PGOLA02.496	Puxador Gola p/ Porta 496x50x18mm	496 x 50 x 20,5

- Cozinhas

Item	Rep	Qty	Referência	Descrição	Dimensões
16	1	1 UN	3604.100.50.30.108	Armário 2 Portas	1000 x 500 x 300
85	1	1 UN	2104.50.71.60.108	Balcão 1 Porta	500 x 710 x 600
164	1	1 UN	2202.40.71.60.108	Balcão 2 Gavetões	400 x 710 x 600
315	1	1 UN	7201.18.108	Frente de Gaveta	396 x 351 x 18,5
322	1	1 UN	7201.18.108	Frente de Gaveta	396 x 351 x 18,5
329	1	1 UN	7051.18.108	Porta Superior Dob Total Gola	496,5 x 496 x 18,5
339	1	1 UN	7051.18.108	Porta Superior Dob Total Gola	496,5 x 496 x 18,5

Orçamento

- **Listagem / Orçamento Explodido:** exibe informações da composição do módulo.

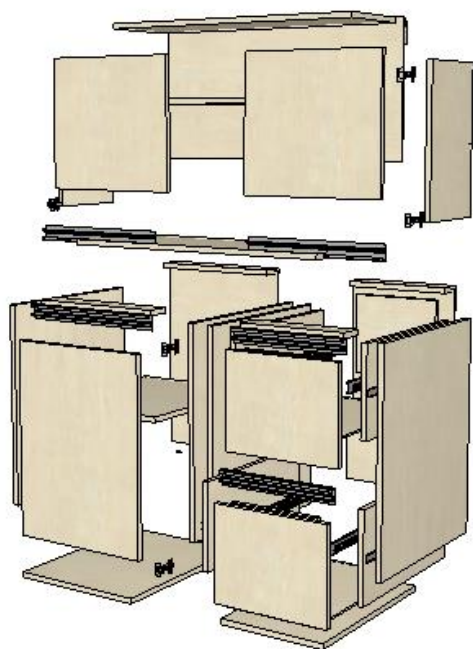

- Componentes					
Item	Rep	Qty	Referência	Descrição	Dimensões
10	1	1 UN	001.108	Base Inferior	463 x 18 x 600
11	1	1 UN	001.108	Base Inferior	363 x 18 x 600
12	1	1 UN	001.108	Base Inferior	963 x 18 x 300
13	1	1 UN	001.108	Base Superior	963 x 18 x 300
92	1	2 UN	1005.108	Contra Frente Gaveta	300,6 x 18 x 271,5
128	1	1 UN	501.108	Fundo	484 x 6 x 694
129	1	1 UN	501.108	Fundo	384 x 6 x 694
130	1	1 UN	501.108	Fundo	984 x 6 x 484
131	1	2 UN	1001.108	Fundo Gaveta	317,6 x 6 x 550
139	1	2 UN	101.108	Lateral Direita	710 x 18 x 600
140	1	1 UN	101.108	Lateral Direita	500 x 18 x 300
141	1	2 UN	1003.108	Lateral Direita Gaveta	550 x 18 x 291
142	1	2 UN	101.108	Lateral Esquerda	710 x 18 x 600
143	1	1 UN	101.108	Lateral Esquerda	500 x 18 x 300
144	1	2 UN	1002.108	Lateral Esquerda Gaveta	550 x 18 x 291
145	1	2 UN	1602.108	Painel Gaveta	316 x 18 x 396
146	1	1 UN	1601.108	Painel Porta Inferior Dob Total	670 x 18 x 496
147	1	1 UN	1601.108	Painel Porta Superior Dob Total Gola	461 x 18 x 496,5
148	1	1 UN	1601.108	Painel Porta Superior Dob Total Gola	461 x 18 x 496,5
149	1	1 UN	602.108	Prateleira Interna Móvel 18mm	463 x 18 x 549,5

Margens

Margens

Cozinha | Banheiro | Dormitório | Escritório | Painéis/Tampos | Portas/Frentes | Acessórios

Pedido		Orçamento	
ICMS	E 0 %	Acréscimo	+ 0 %
IPI	+ 5 %	Frete	+ 0 %
Desconto 1	- 0 %	Montagem	+ 0 %
Desconto 2	- 0 %		
Desconto 3	- 0 %		
Desconto 4	- 0 %		
Desconto 5	- 0 %		
Acréscimo	+ 0 %		

Grupos | Fechar

Margens separadas por linhas de modulação.

Percentuais (descontos ou acréscimos) sobre o preço da Fábrica.

Percentuais sobre o preço de **venda dos módulos** (define o preço a ser fornecido para o cliente final).

Plugins

Plugins

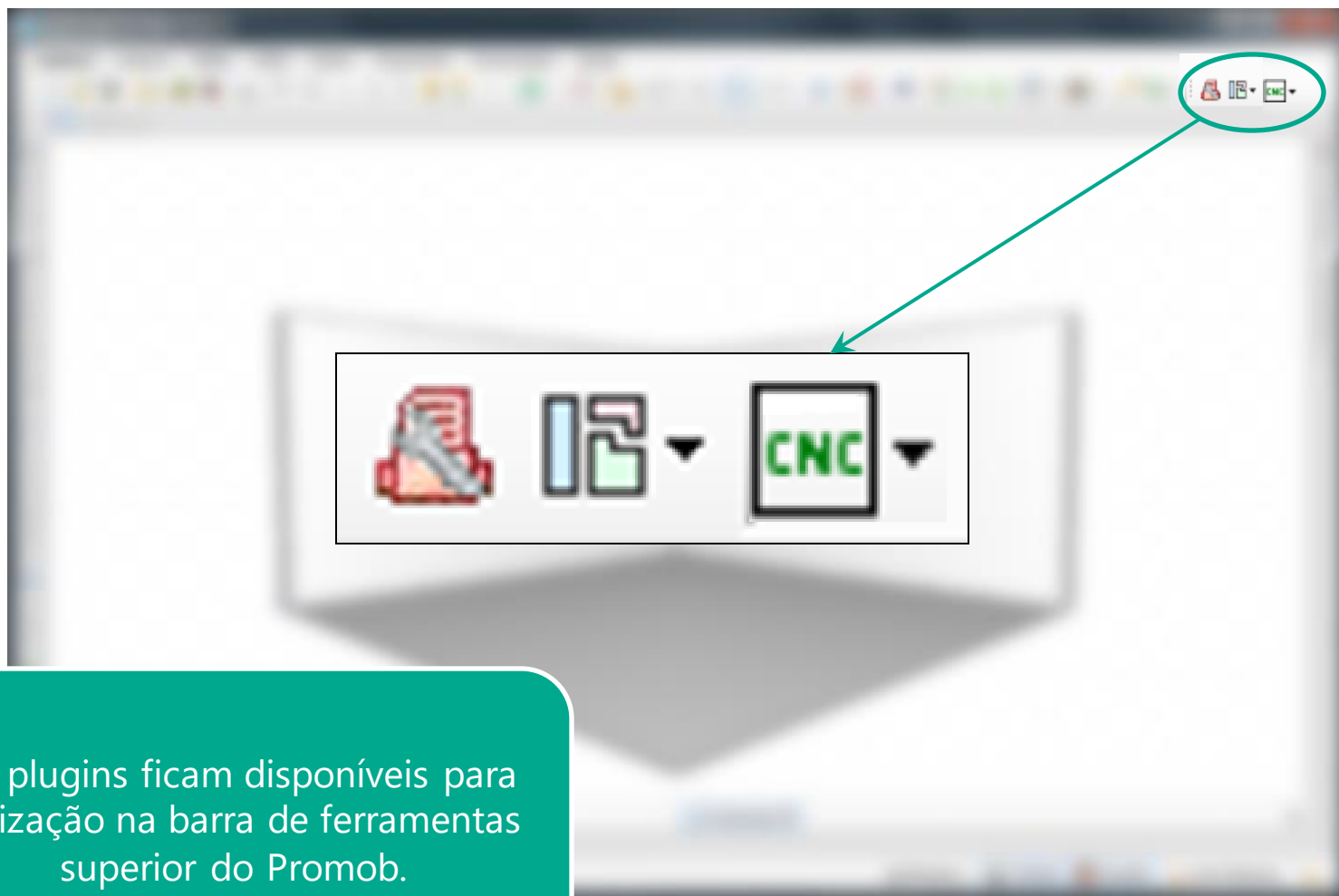

Os plugins ficam disponíveis para utilização na barra de ferramentas superior do Promob.

Plugins

Builder View



- O Plugin Builder View gera a documentação técnica do projeto.
- Ao acessar o plugin é necessário definir um diretório para que a documentação, em formato PDF seja armazenada.



Cozinha Sr. Luis

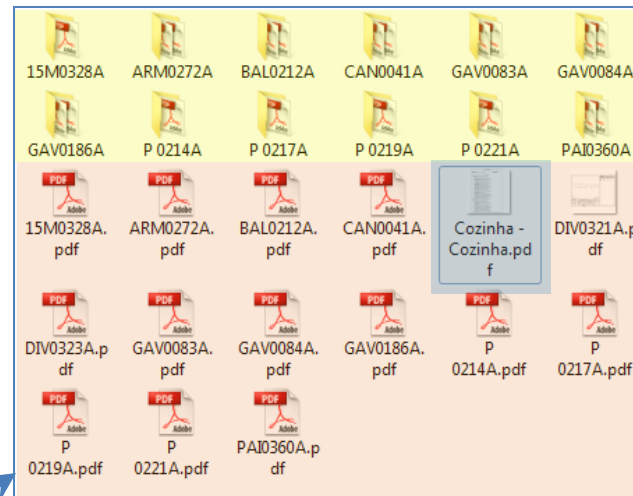

Neste diretório a documentação é organizada da seguinte forma:

- **Documentos exibindo a explosão de cada módulo.**
- **Relatório do projeto, com informações de todos os itens inseridos no projeto.**
- **Subdiretórios com a explosão de detalhamento de cada um dos módulos.**

Plugins

Builder View

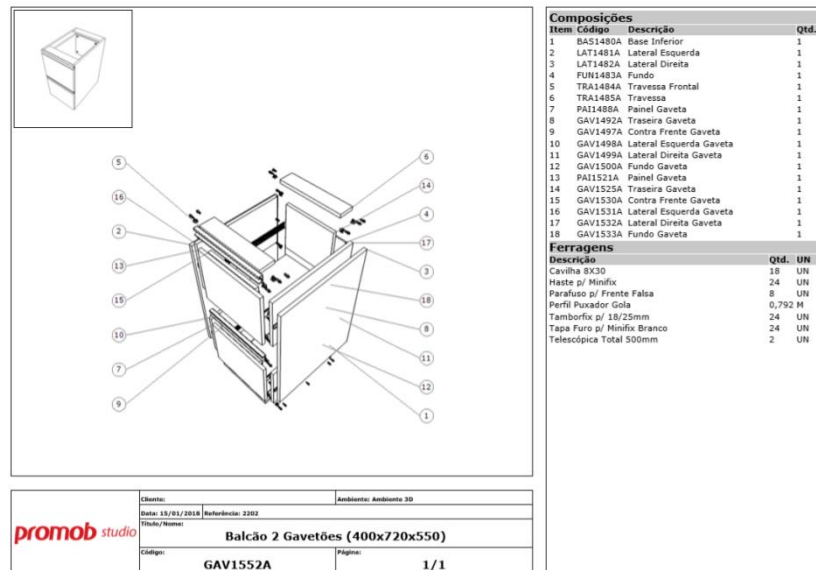
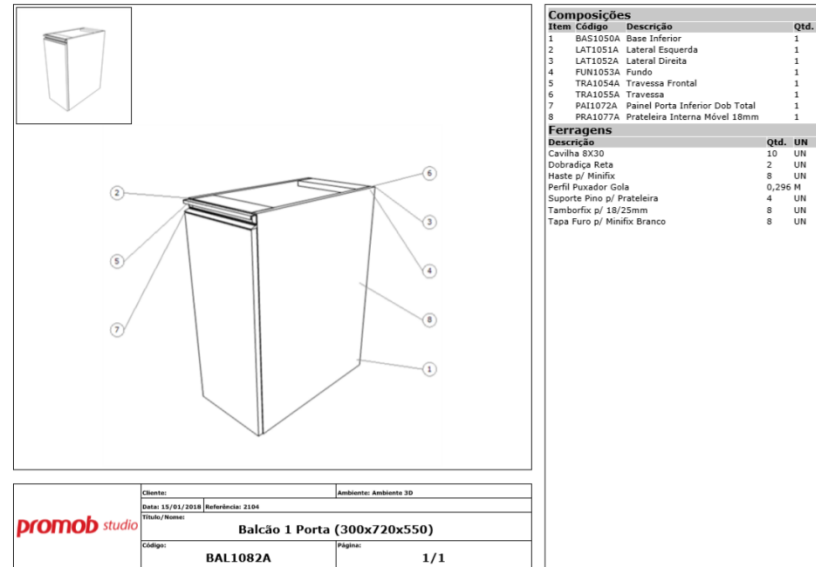
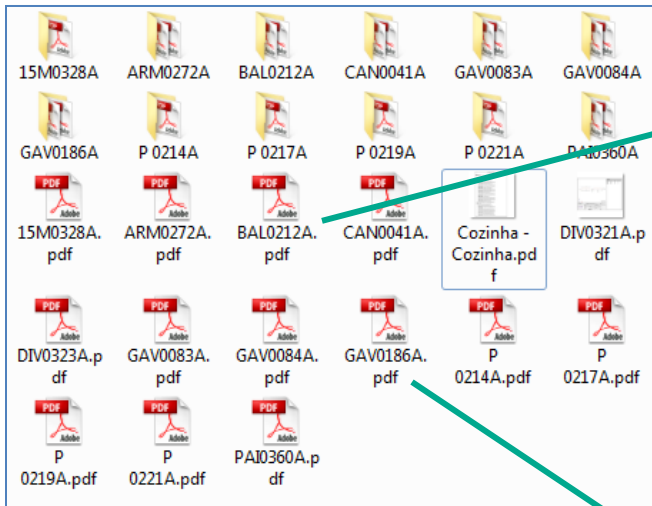

- Documentos exibindo a explosão de cada módulo.

Plugins

Builder View

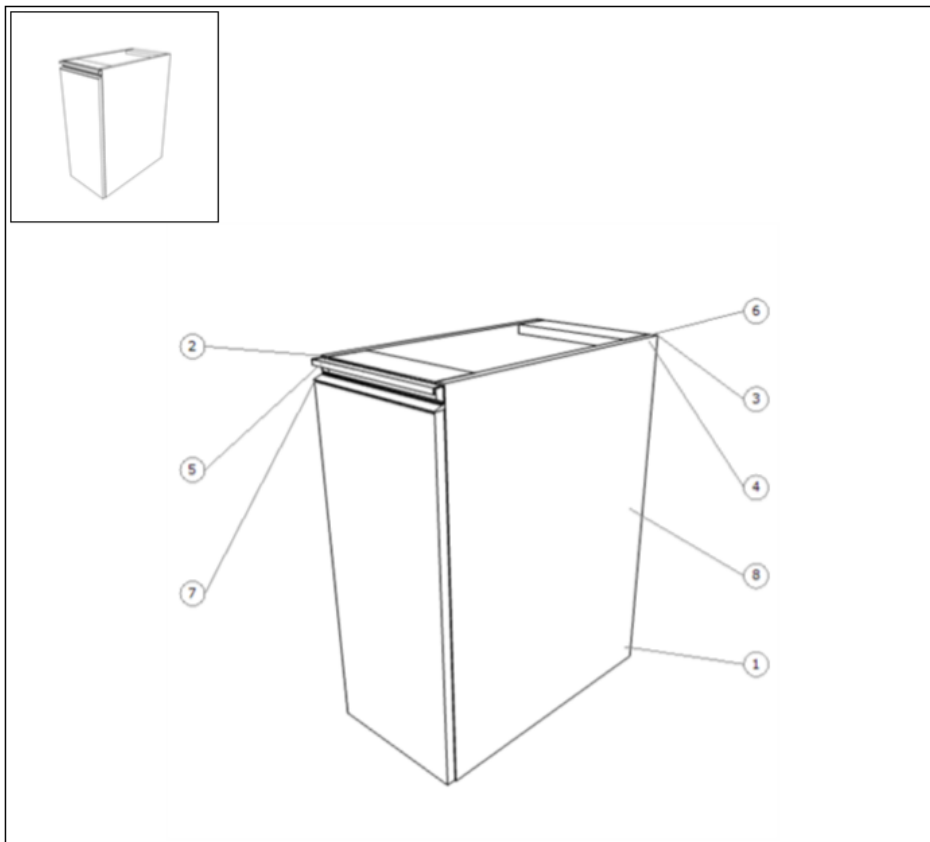

Composições

Item	Código	Descrição	Qtd.
1	BAS1050A	Base Inferior	1
2	LAT1051A	Lateral Esquerda	1
3	LAT1052A	Lateral Direita	1
4	FUN1053A	Fundo	1
5	TRA1054A	Travessa Frontal	1
6	TRA1055A	Travessa	1
7	PAI1072A	Painel Porta Inferior Dob Total	1
8	PRA1077A	Prateleira Interna Móvel 18mm	1

Ferragens

Descrição	Qtd.	UN
Cavilha 8X30	10	UN
Dobradiça Reta	2	UN
Haste p/ Minifix	8	UN
Perfil Puxador Gola	0,296	M
Suporte Pino p/ Prateleira	4	UN
Tamborfix p/ 18/25mm	8	UN
Tapa Furo p/ Minifix Branco	8	UN

promob studio	Cliente:	Ambiente: Ambiente 3D
	Data: 15/01/2018	Referência: 2104
	Título/Nome: Balcão 1 Porta (300x720x550)	
	Código: BAL1082A	Página: 1/1

Plugins

Builder View

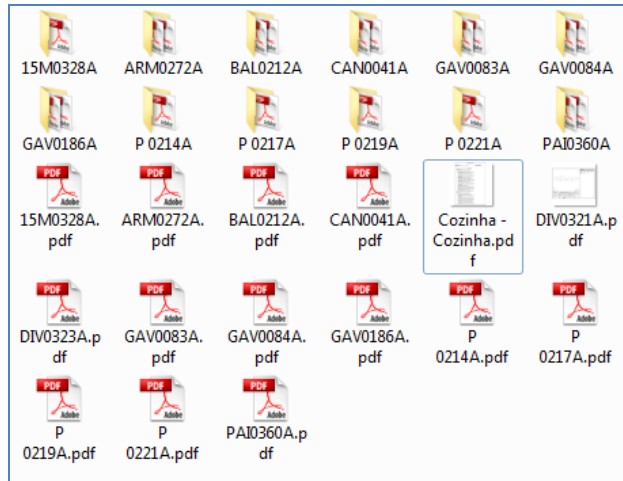

Cada arquivo armazena informação técnica dos itens que compõem o módulo (lateral, base, fundo, etc.).

Subdiretórios com detalhamento técnico de cada um dos módulos.

Technical drawing showing a base inferior with dimensions: 263 (width), 118,5 (height), and 500 (depth). The drawing includes a coordinate system and a note: "Face de alinhamento".

Furação			
Face 1			
K	Y	Prof:	Diam:
9	37	24	8
9	485	24	8
9,25	69	24	8
9,25	261	24	8
9,25	453	24	8
Face 5			
K	Y	Prof:	Diam:
24	37	13,5	15
24	485	13,5	15
239	37	13,5	15
239	485	13,5	15
Face 3			
K	Y	Prof:	Diam:
9,25	453	24	8
9,25	261	24	8
9,25	69	24	8
9,5	485	24	8
9,5	37	24	8
Rasgos			
Face 5			
Y	X1	X2	Larg: Prof:
527,75	0	263	7 11

Proj:	MEP_008_18_000	Projeto:	Cozinha Branca Esplanada 18mm (203 x 18 x 500)	Escala:	1:100
Desen:	MEP_008_18_000	Projeto:	Plano de Base para Espessura de 18mm Branca 2036 x 22 x 0.431	Escala:	1:100
Item:	Base Inferior	Quantidade:			

Cliente:	Ambiente: Ambiente 3D		
Data:	15/01/2019	Referência:	001
Título/Nome:	Base Inferior		
Código:	BAS1050A	Página:	1/1

Plugins

Builder View

Desenho técnico do componente.

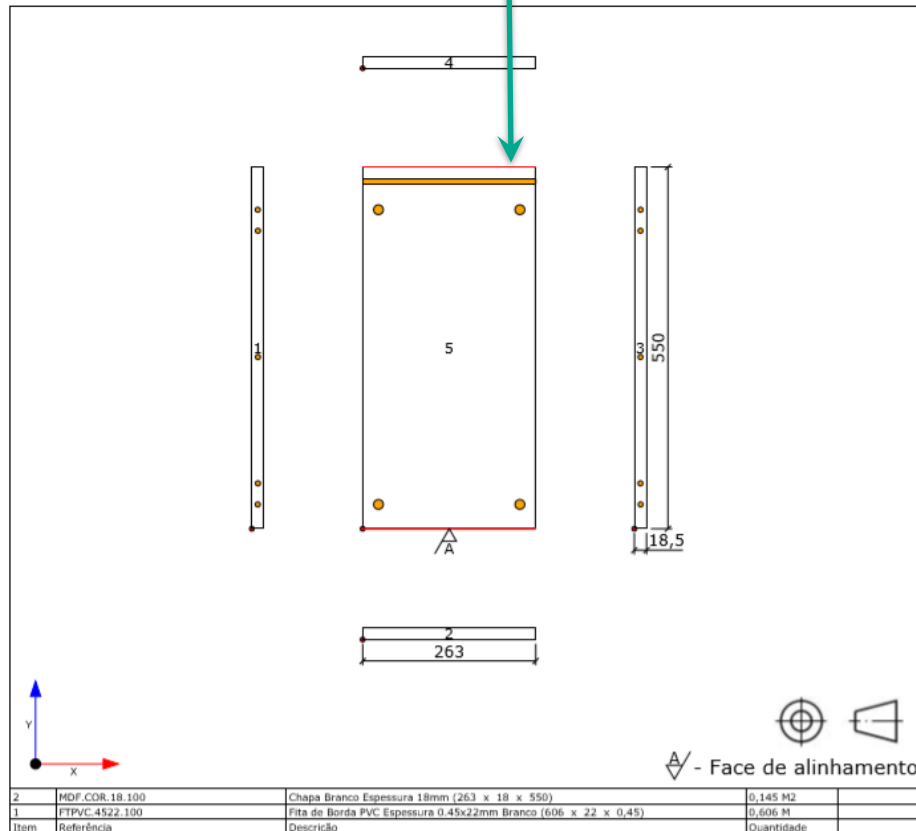

Posição e dimensão de furos e rasgos.

Furação				
Face 1				
X	Y	Prof:	Diam:	
9	37	24	8	
9	485	24	8	
9,25	69	24	8	
9,25	261	24	8	
9,25	453	24	8	
Face 5				
X	Y	Prof:	Diam:	
24	37	13,5	15	
24	485	13,5	15	
239	37	13,5	15	
239	485	13,5	15	
Face 3				
X	Y	Prof:	Diam:	
9,25	453	24	8	
9,25	261	24	8	
9,25	69	24	8	
9,5	485	24	8	
9,5	37	24	8	
Rasgos				
Face 5				
Y	X1	X2	Larg:	Prof:
527,75	0	263	7	11

promob studio	Cliente:		Ambiente: Ambiente 3D	
	Data: 15/01/2018		Referência: 001	
	Título/Nome: Base Inferior			
	Código: BAS1050A		Página: 1/1	

Legendas

Plugins

Builder View

Representação gráfica do componente:

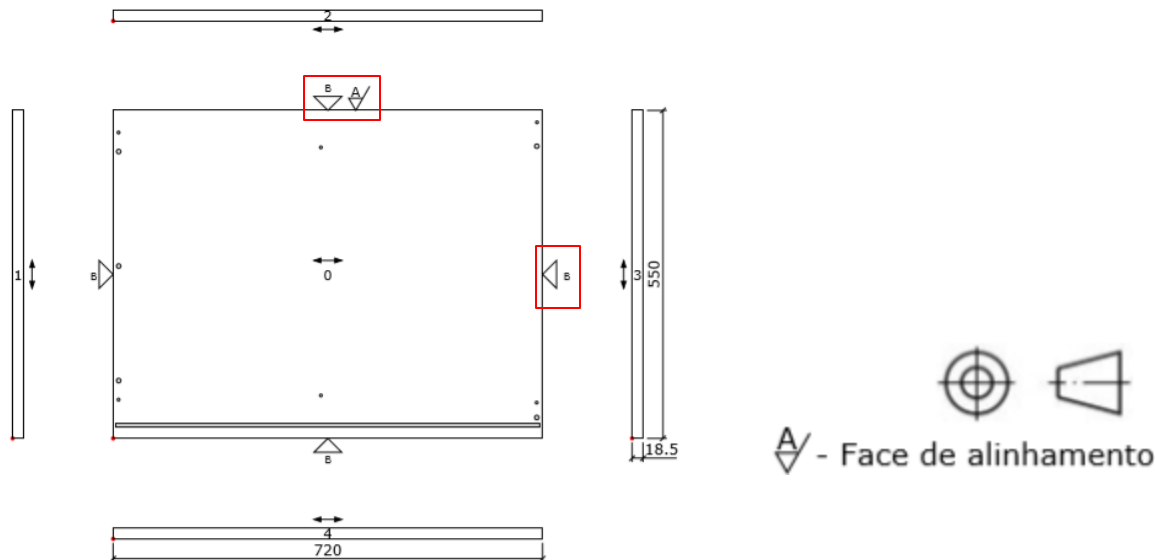

- ✓ Pontos cinza: furos
- ✓ Pontos vermelhos: ponto zero da face
- ✓ Linha cinza: rasgo
- ✓ Seta dupla: sentido do veio
- ✓ Seta B: fita de borda
- ✓ Número: identificação da face

Item	Referência	Descrição	Quantidade
1	MDF.MAD.18.100	Chapa Carvalho Espessura 18mm (500 x 18 x 286,5)	0,143 M2
2	FTPVC.4522.100	Fita de Borda PVC Espessura 0.45x22mm Carvalho (1316,05 x 22 x 0,45)	1,316 M

Referência, descrição (nome, acabamento, dimensões) e quantidade de chapa e fita de borda.

- A dimensão da chapa é exibida com o desconto da fita de borda e acréscimo de sobrecorte.
- A dimensão da fita de borda é exibida com o valor do sobrecorte.

Plugins

Otimizador de Corte



- O otimizador de corte é responsável por planejar o corte da chapa de acordo com os materiais e espessuras utilizados no projeto.
- Também é responsável por gerar as **etiquetas** a partir de informações importadas do projeto.
- As informações sobre a chapa (acabamento, espessura) são automaticamente exportadas do projeto para o **Otimizador**.
- O fornecedor da tecnologia é responsável por prestar o suporte de dúvidas de utilização.



Cozinha Sr. Luis

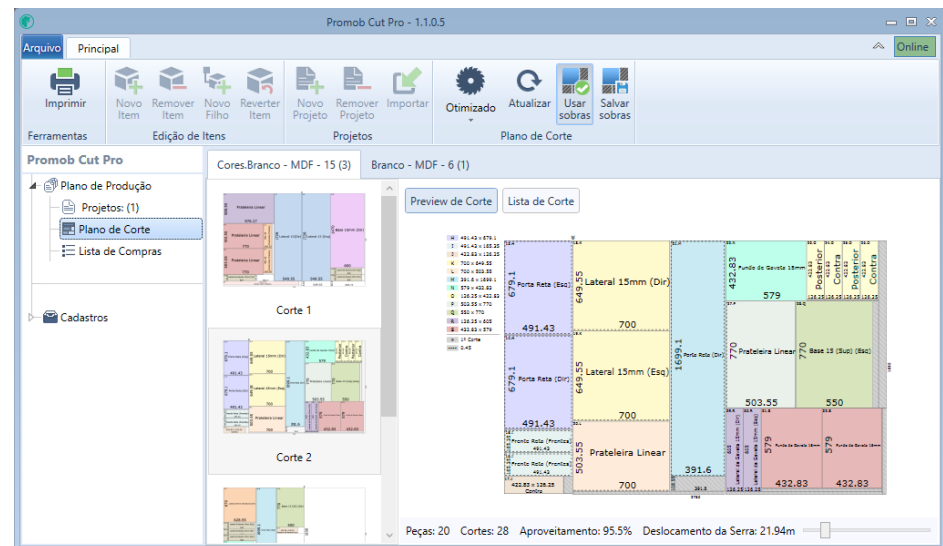

Plugins

Otimizador de Corte

Promob Cut Pro - 1.1.0.5

Arquivo Principal Online

Imprimir | Novo Item | Remover Item | Novo Filho | Reverter Item | Novo Projeto | Remover Projeto | Importar | Otimizado | Atualizar | Usar sobras | Salvar sobras

Ferramentas | Edição de Itens | Projetos | Plano de Corte

Promob Cut Pro

Plano de Produção
 Projetos: (1)
 Plano de Corte
 Lista de Compras
 Cadastros

Cores.Branco - MDF - 15 (3) Branco - MDF - 6 (1)

Preview de Corte | Lista de Corte

Corte 1

Corte 2

M 491.43 x 679.1
 T 491.43 x 169.35
 D 432.83 x 126.25
 K 700 x 649.35
 L 700 x 503.55
 W 291.6 x 1699.1
 N 579 x 432.83
 O 126.25 x 432.83
 P 503.55 x 770
 Q 550 x 770
 R 126.25 x 605
 S 432.83 x 579
 10 Corte
 0.42

Peças: 20 Cortes: 28 Aproveitamento: 95.5% Deslocamento da Serra: 21.94m

Plugins

Máquinas



- Geram os arquivos que são interpretados pelas máquinas.

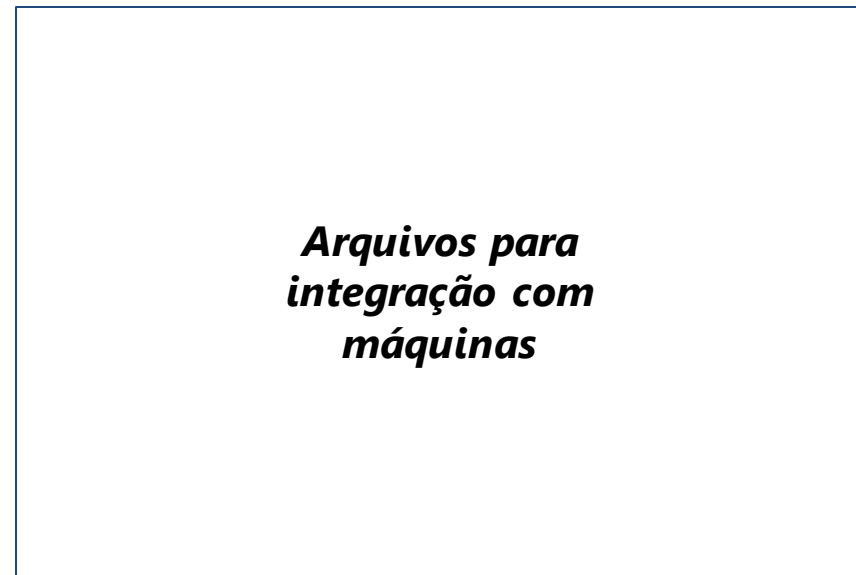

Cozinha Sr. Luis



Plugins

Relatórios

- Os relatórios são responsáveis por apresentar listas de itens dos projetos de acordo com a necessidade de visualização do cliente.

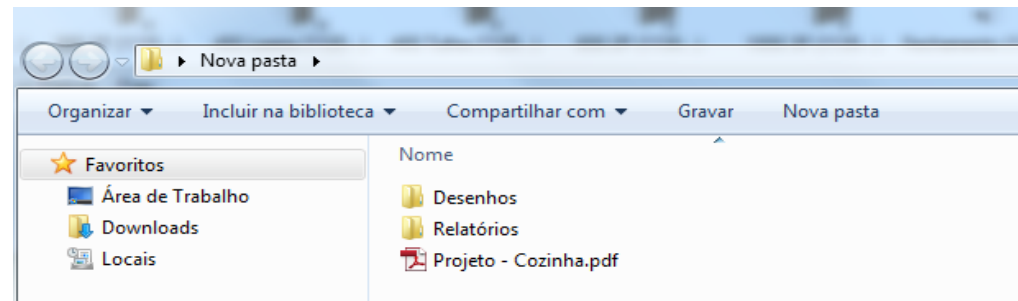
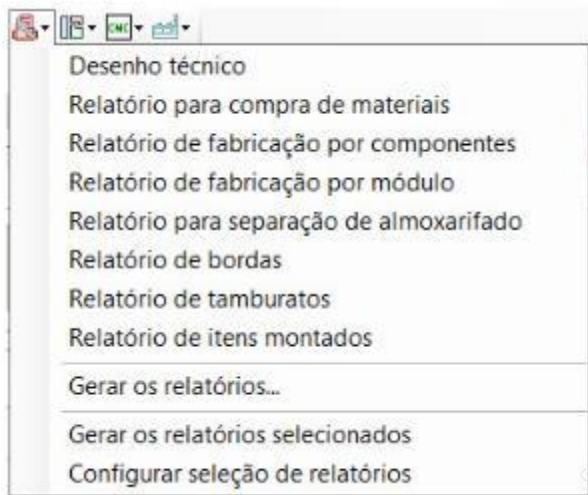

Plugins

Relatórios

promob studio	Empresa:		
	Cliente:	Projeto: Ambiente 3D	
	Arquivo: tmpD392.promob	Data: 15/01/2018	Página: 1/1
	Título/Nome: Relatório para compra de materiais		

Referência	Descrição	Qtd.	UN
CAV	Cavilha 8X30	10	UN
MDF.COR.18.100	Chapa Branco Espessura 18mm	1,5003	M2
MDF.COR.6.100	Chapa Branco Espessura 6mm	0,2703	M2
DOBT	Dobradiça Reta	2	UN
FTPVC.4522.100	Fita de Borda PVC Espessura 0.45x22mm Branco	11,579	M
PARMF	Haste p/ Minifix	8	UN
PGOLA02C	Perfil Puxador Gola	0,396	M
PRE81	Prego 8x1	17	UN
PINMET	Suporte Pino p/ Prateleira	4	UN
TMF18	Tamborfix p/ 18/25mm	8	UN
TFMF.100	Tapa Furo p/ Minifix Branco	8	UN

Plugins

Relatórios

promob studio	Empresa:			
	Cliente:	Projeto: Ambiente 3D		
	Arquivo: tmpD392.promob		Data: 15/01/2018	Página: 1/1
	Título/Nome:			
Relatório de fabricação por componentes				

Bases

Código	Referência	Descrição	Medida	Qtd.	UN	Usado em
BAS1951A	001.100	Base Inferior	363 x 18 x 550	1	UN	BAL1983A

Fundos

Código	Referência	Descrição	Medida	Qtd.	UN	Usado em
FUN1954A	501.100	Fundo	384 x 6 x 704	1	UN	BAL1983A

Laterais

Código	Referência	Descrição	Medida	Qtd.	UN	Usado em
LAT1952A	101.100	Lateral Esquerda	720 x 18 x 550	1	UN	BAL1983A
LAT1953A	101.100	Lateral Direita	720 x 18 x 550	1	UN	BAL1983A

Prateleiras

Código	Referência	Descrição	Medida	Qtd.	UN	Usado em
PRA1978A	602.100	Prateleira Interna Móvel 18mm	363 x 18 x 499,5	1	UN	BAL1983A

Travessas

Código	Referência	Descrição	Medida	Qtd.	UN	Usado em
TRA1956A	301.100	Travessa	363 x 18 x 80	1	UN	BAL1983A
PRA1978A	602.100	Prateleira Interna Móvel 18mm	363 x 18 x 499,5	1	UN	BAL1983A

Plugins

Relatórios

promob studio	Empresa:		
	Cliente:	Projeto: Ambiente 3D	
	Arquivo: tmpD392.promob	Data: 15/01/2018	Página: 1/1
	Título/Nome: Relatório de fabricação por módulo		

BAL1983A - Balcão 1 Porta



Código	Referência	Descrição	Medida	Qtd.	UN
BAS1951A	001.100	Base Inferior	363 x 18 x 550	1	UN
FUN1954A	501.100	Fundo	384 x 6 x 704	1	UN
LAT1952A	101.100	Lateral Esquerda	720 x 18 x 550	1	UN
LAT1953A	101.100	Lateral Direita	720 x 18 x 550	1	UN
PAI1973A	1601.100	Painel Porta Inferior Dob Total	680 x 18 x 396	1	UN
PRA1978A	602.100	Prateleira Interna Móvel 18mm	363 x 18 x 499,5	1	UN
TRA1955A	201.100	Travessa Frontal	363 x 18 x 80	1	UN
TRA1956A	301.100	Travessa	363 x 18 x 80	1	UN

Plugins

Relatórios

promob studio	Empresa:		
	Cliente:	Projeto: Ambiente 3D	
	Arquivo: tmpD392.promob	Data: 15/01/2018	Página: 1/1
	Título/Nome: Relatório para separação de almoxarifado		

Referência	Descrição	Qtd.	UN
CAV	Cavilha 8X30	10	UN
DOBT	Dobradiça Reta	2	UN
PARMF	Haste p/ Minifix	8	UN
PGOLA02C	Perfil Puxador Gola	0,396	M
PINMET	Suporte Pino p/ Prateleira	4	UN
TFMF.100	Tapa Furo p/ Minifix Branco	8	UN
TMF18	Tamborfix p/ 18/25mm	8	UN

Plugins

Relatórios

promob <i>studio</i>	Empresa:		
	Cliente:	Projeto: Ambiente 3D	
	Arquivo: tmpD392.promob	Data: 15/01/2018	Página: 1/1
	Título/Nome: Relatório de bordas		

Código	Descrição	Medida	Borda
BAS1951A	Base Inferior	363 x 18 x 550	363+363
LAT1952A	Lateral Esquerda	720 x 18 x 550	720+720 550+550
LAT1953A	Lateral Direita	720 x 18 x 550	720+720 550+550
PAI1973A	Painel Porta Inferior Dob Total	680 x 18 x 396	680+680 396
PRA1978A	Prateleira Interna Móvel 18mm	363 x 18 x 499,5	363+363 499,5+499,5
TRA1955A	Travessa Frontal	363 x 18 x 80	363+363
TRA1956A	Travessa	363 x 18 x 80	363+363

Plugins

Relatórios

promob <i>studio</i>	Empresa:		
	Cliente:	Projeto: Ambiente 3D	
	Arquivo: tmp5175.promob	Data: 09/07/2020	Página: 1/1
	Título/Nome: Relatório de tamburatos		

Cód	Descrição	Medida de corte	Medida	Qtd.	UN
TAM0970A	Tamburato Fita de Borda ABS Espessura 0.45x64mm Branco		2750 x 40 x 1850 9360 x 64 x 0,45	1 9,36	UN M

Plugins

Relatórios

promob studio	Empresa:		
	Cliente:	Projeto: Ambiente 3D	
	Arquivo: tmp5175.promob	Data: 09/07/2020	Página: 1/1
	Título/Nome: Relatório de itens montados		

Cód	Descrição	Medida	Qtd.UN	Usado em
GAV0214A	Balcão 2 Gavetões	400 x 720 x 550	1 UN	GAV0214A
BAS0132A	Base Inferior	363 x 18 x 550	1 UN	
FUN0135A	Fundo	384 x 6 x 704	1 UN	
LAT0133A	Lateral Esquerda	720 x 18 x 550	1 UN	
LAT0134A	Lateral Direita	720 x 18 x 550	1 UN	
PAD0144A	Gaveta Telescópica	396 x 356 x 500	1 UN	
PAD0182A	Gaveta Telescópica	396 x 356 x 500	1 UN	
TRA0136A	Travessa Frontal	363 x 18 x 100	1 UN	
TRA0137A	Travessa Traseira	363 x 18 x 100	1 UN	

Especificações Técnicas

Especificações Técnicas

Travessas

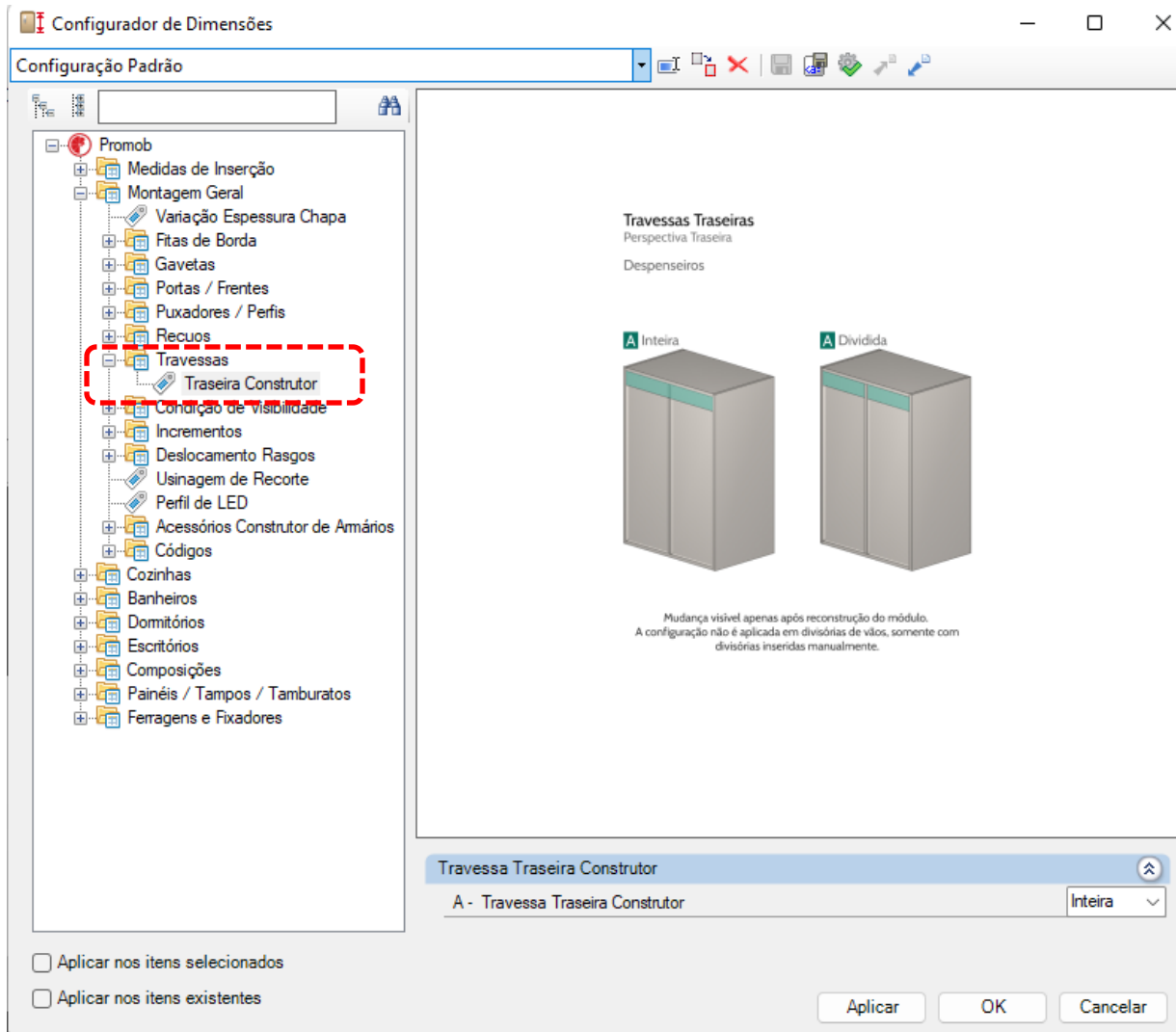

Especificações Técnicas

Travessas

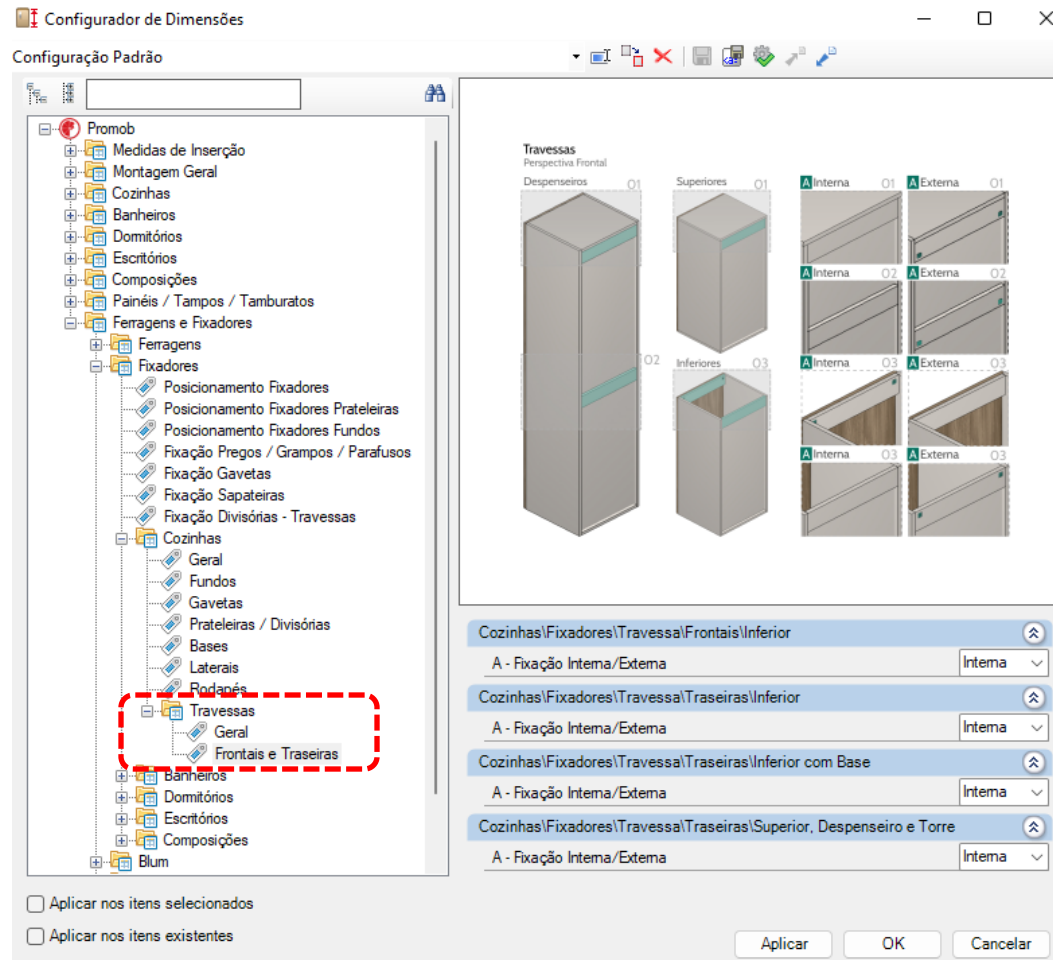

- O caminho mostrado acima é o mesmo para as demais linhas de modulação (Banheiros, Dormitórios e Escritórios).



Especificações Técnicas

Rodapés

Módulos de Cozinha

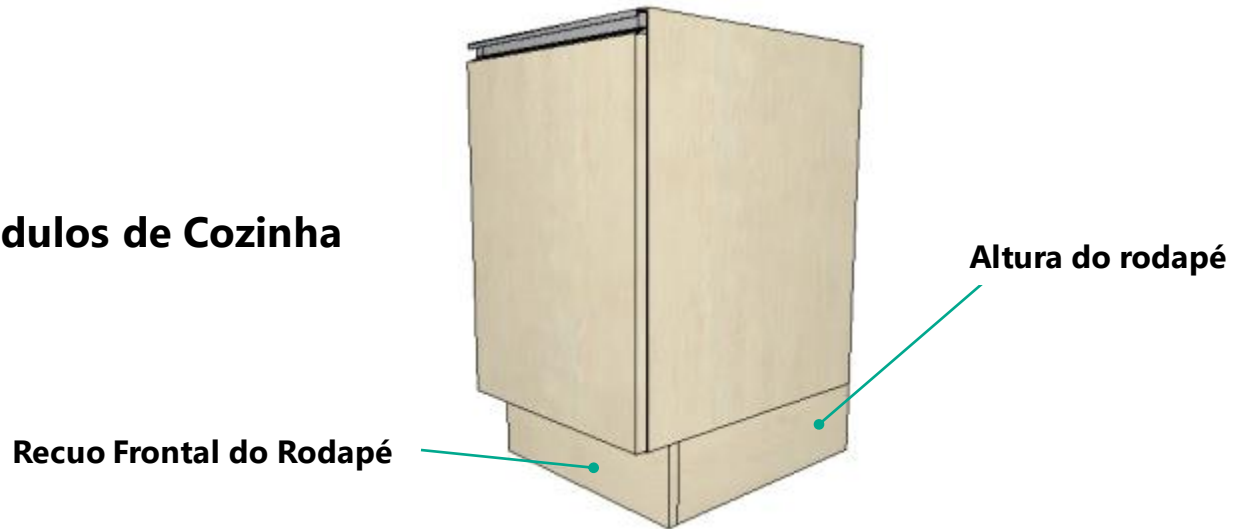

Módulos de Dormitório

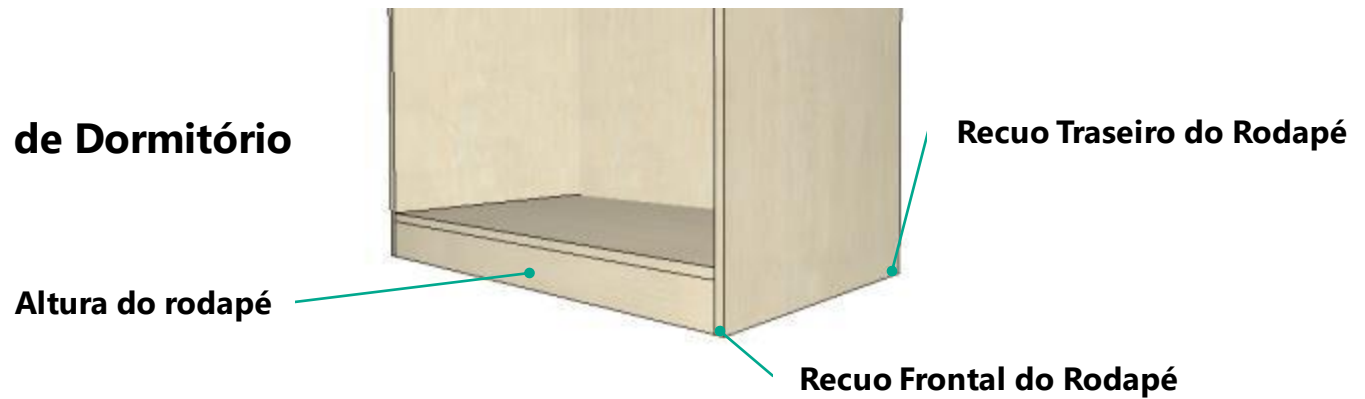

Especificações Técnicas

Rodapés

Módulos de Cozinha.

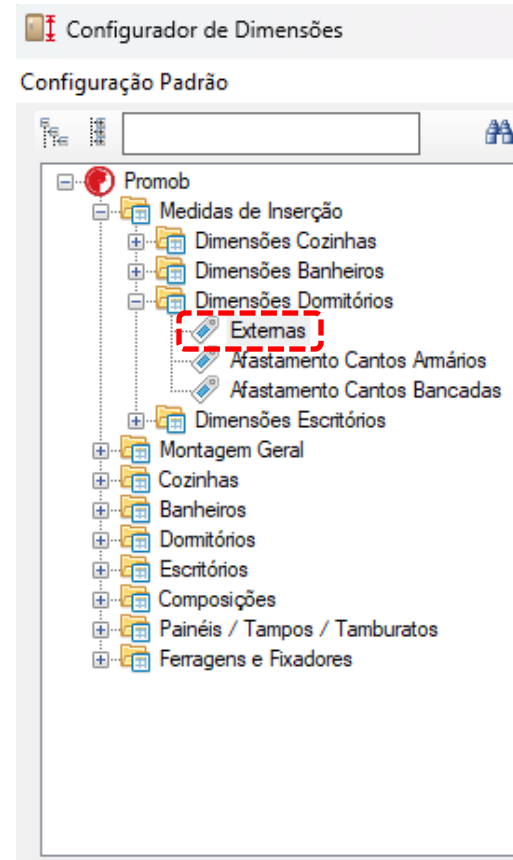
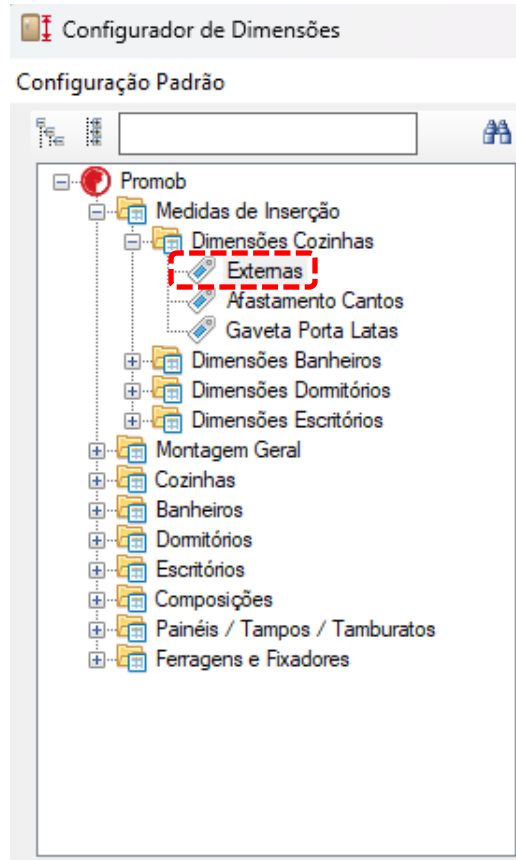

Módulos de Dormitório.



Especificações Técnicas

Puxador Gola

Altura do
Puxador Gola

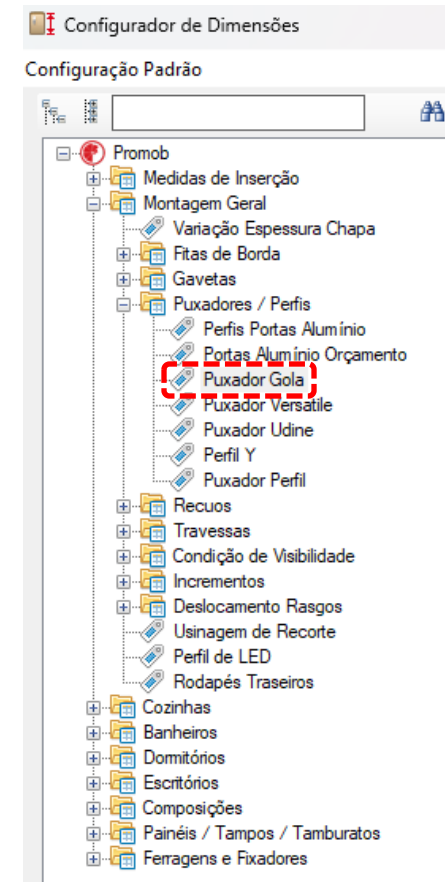

- A altura do puxador gola horizontal e vertical pode ser definida através do **Configurador de Dimensões**.



Especificações Técnicas

Puxador Perfil Y

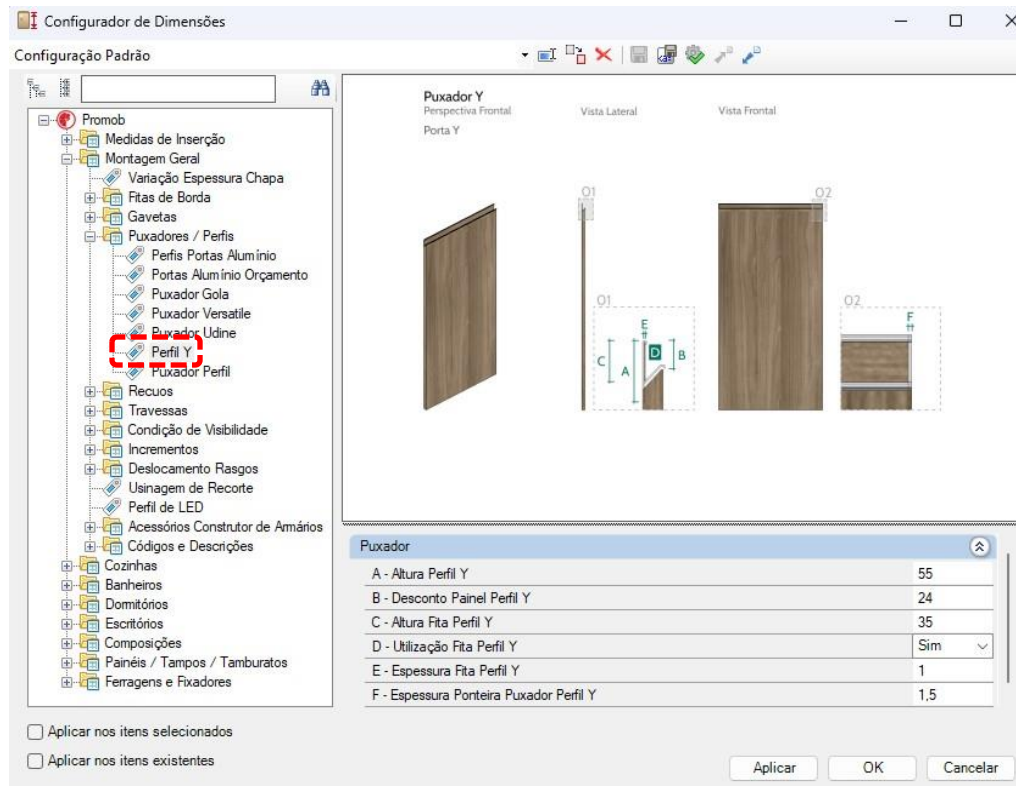

- As configurações do puxador perfil Y podem ser definidas através do **Configurador de Dimensões**.



Especificações Técnicas

Definições do Rasgo

Rasgo = espessura do fundo + folga

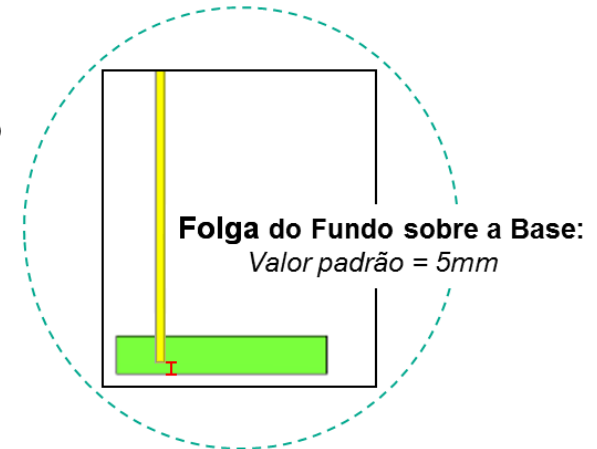
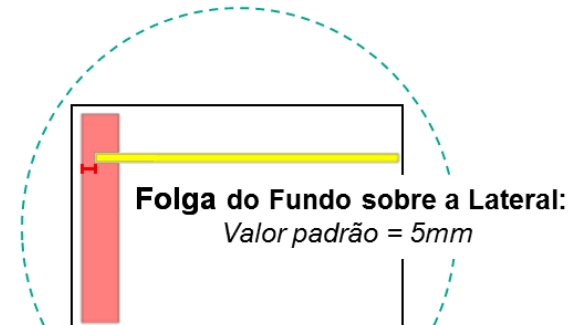
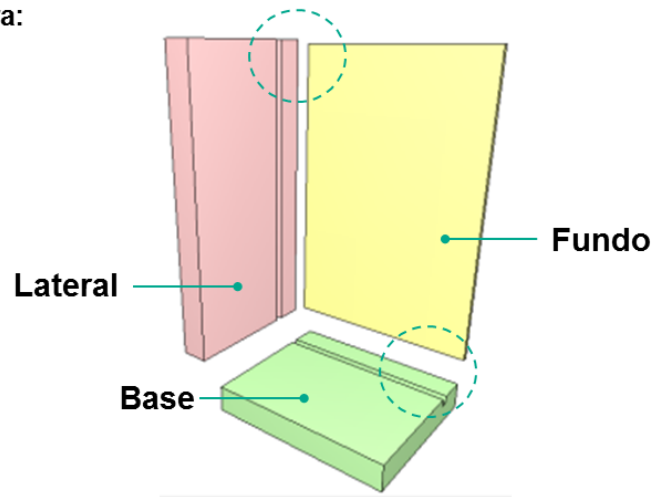
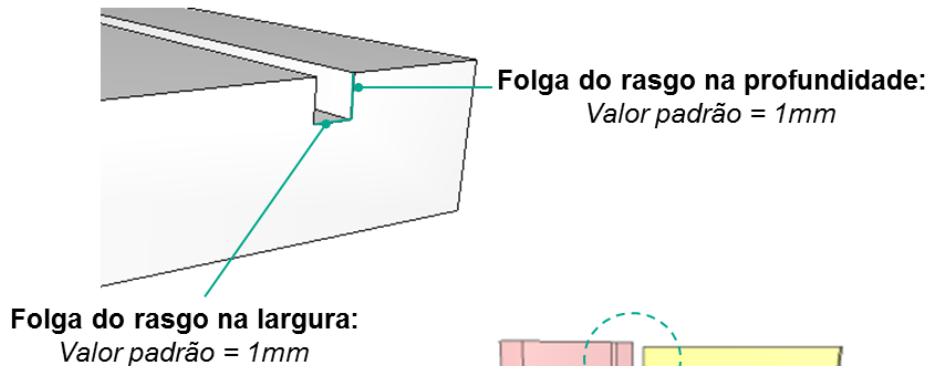

Especificações Técnicas

Definições de Rasgo

Configurador de Dimensões

Configuração Padrão

Dimensões / Afastamentos

Vista Superior: Travessa Superior Horizontal e Vertical (01, 02, 03)

Vista Traseira: Travessa Lateral Traseira (C)

Vista Lateral: Base, Lateral (O, P, Q)

Vista Lateral: Fundos (04, 05)

Vista Lateral: Divisória, Prateleira (06, 07, G, E, D, F, R, S)

F - Afastamento frontal da Travessa Frontal	0	▼
G - Afastamento Traseiro da Travessa Traseira	0	▼
H - Afastamento do Fundo do Móvel	19	▼
I - Folga Superior do Fundo	8	▼
J - Folga Lateral Fundo	8	▼
K - Folga Montante Fundo	4	▼
L - Folga Inferior do Fundo	8	▼
M - Folga do Rasgo na Profundidade	0,5	▼
N - Folga do Rasgo na Largura	0,5	▼
O - Afastamento Traseiro da Base	0	▼
P - Afastamento Traseiro da Lateral	0	▼
Q - Afastamento Frontal da Lateral	0	▼
R - Afastamento Traseiro da Divisória	0	▼

Aplicar nos itens selecionados
 Aplicar nos itens existentes

Aplicar OK Cancelar

Definições feitas por Linha



Gavetas

Especificações Técnicas

Configurador de Dimensões

Configuração Padrão

Gavetas

Vista Lateral
Gaveta Gola

Vista Lateral
Gaveta Reta

Vista Lateral
Gaveta Reta

Vista Traseira
Gaveta Invisível

Gavetas\ Gavetas Externas

A - Afastamento Superior Gaveta Gola	5
A - Afastamento Superior Gaveta Gola Avulsa	0
A - Afastamento Superior Gaveta Gola c/ Pasta	20
B - Afastamento Superior Gaveta Reta	20
B - Afastamento Superior Gaveta Reta Avulsa	0
B - Afastamento Superior Gaveta Reta c/ Pasta	30
C - Afastamento Inferior Gaveta c/ Pasta	20
C - Afastamento Inferior Gaveta Invisível	30
C - Afastamento Inferior Gaveta Telescópica / Comum	20

Gavetas\ Gavetas Internas

A - Afastamento Superior Gaveta Interna Gola	3
--	---

Aplicar nos itens selecionados

Aplicar nos itens existentes

Aplicar OK Cancelar



Especificações Técnicas

Afastamento de Cantos

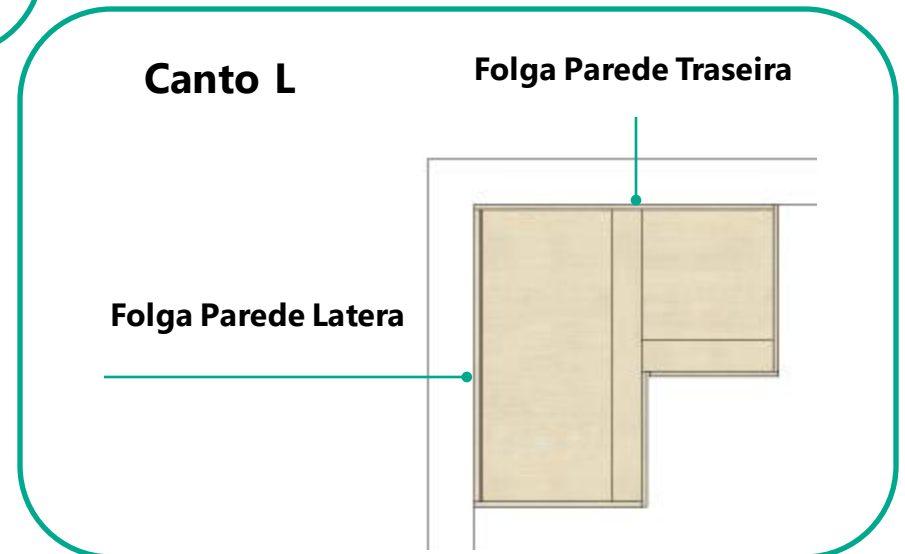
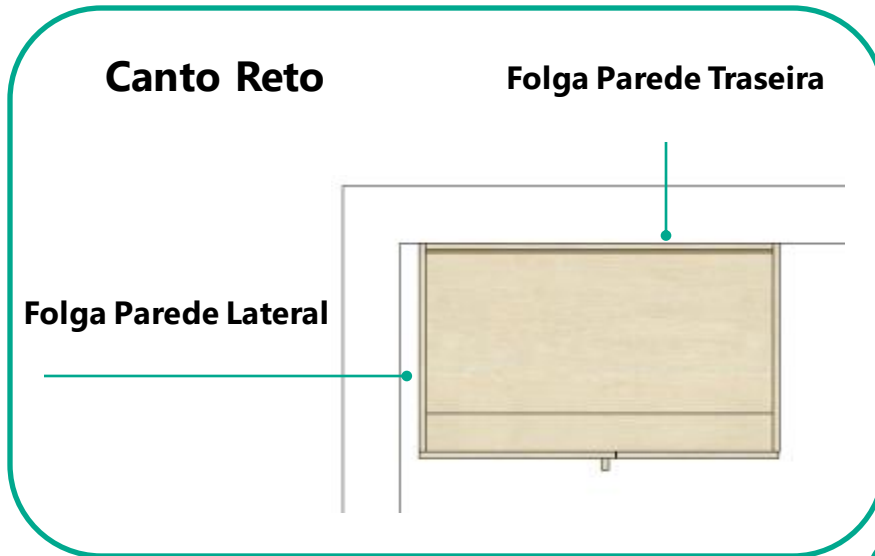

Especificações Técnicas

Folga entre Portas Inferiores e Despenseiros

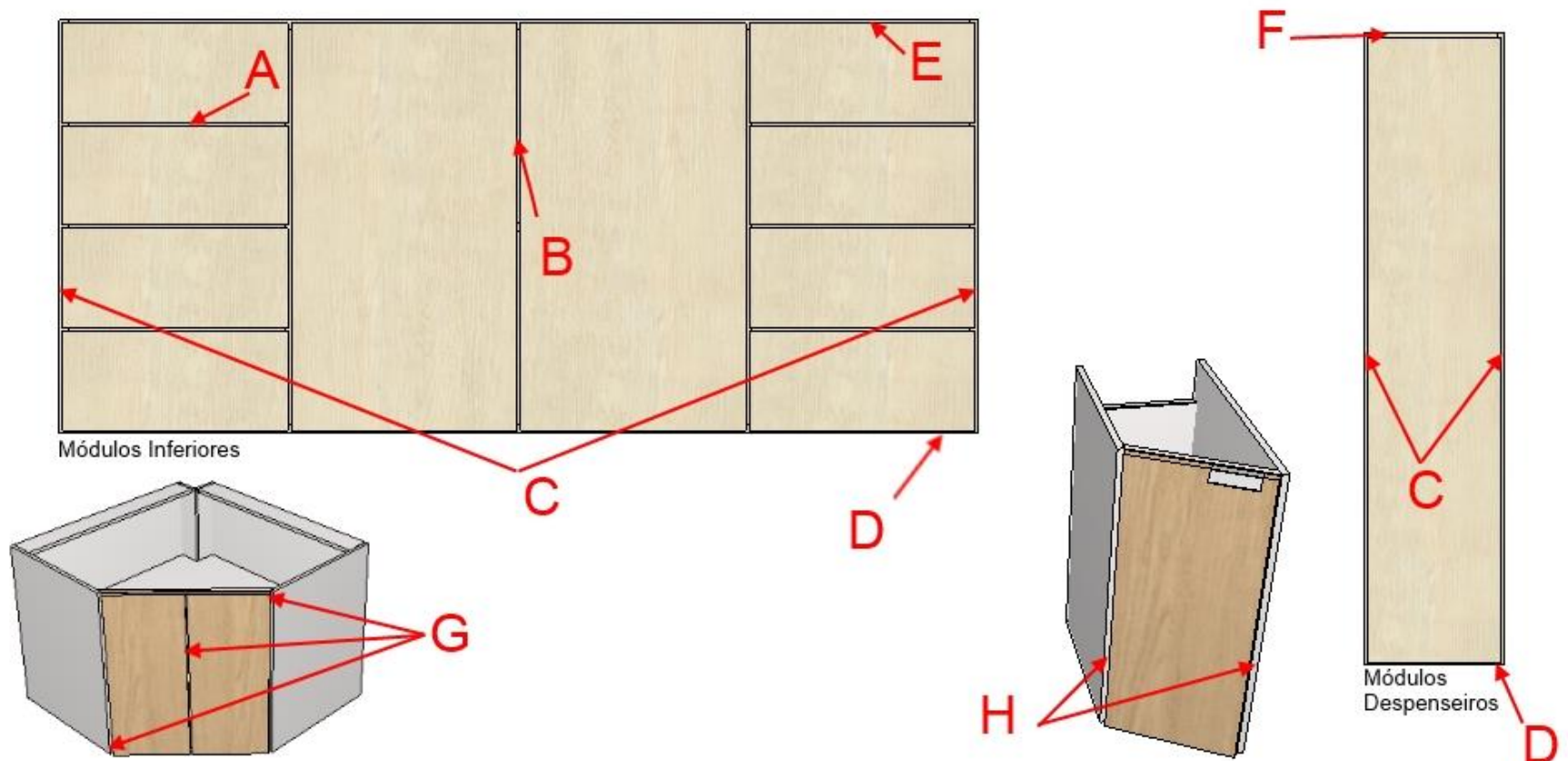

- A configuração das folgas é realizada através do **Configurador de Dimensões**.



Especificações Técnicas

Folga entre Portas Inferiores e Despenseiros

Configurador de Dimensões

Configuração Padrão

Promob

- Medidas de Inserção
- Montagem Geral
- Cozinhas
 - Engenharia
 - Estrutura
 - Folgas
 - Inferiores**
 - Aéreos
 - Portas Embutidas
 - Gavetas
 - Portas Deslizantes Internas Leves
 - Gavetas
 - Ajustes Cantos
 - Espessuras
 - Fitas de Borda
 - Cozinha Cava
- Banheiros
- Dormitórios
- Escritórios
- Composições
- Painéis / Tampos / Tamburatos
- Ferragens e Fixadores

Vista Frontal

Folgas

Inferiores 01 02 03 04 05 06 07 08 09 10 11 12 13 14 15 16

Gaveteiros 06 07 08

Despenseiros 11 12

Cantos L 13 14

Cantos Retos 04 05

Cantoneiras 09 10

Cantos Obliquos 14 15 16

Cozinhas\Folgas entre Portas

A - Folga Entre Gavetas / Portas	3
B - Folga Central	3
C - Folga Lateral	2
D - Folga Inferior da Porta	2
E - Folga Superior Porta Inferior	3
E - Folga Superior Porta Inferior c/ Base	3

Cozinhas\Folgas entre Portas / Inferiores / Cantos Obliquos / Diagonais

A - Folga entre Portas Cantos Obliquos	2
C - Folga Lateral Diagonal	1
C - Folga Lateral Diagonal Dobrada	2

Cozinhas\Folgas entre Portas Inferiores Canto L

A - Folga entre Portas Cantos L	6
---------------------------------	---

Cozinhas\Folgas entre Portas Inferiores Despenseiros

F - Folga Superior Porta Despenseiros	2
---------------------------------------	---

Aplicar nos itens selecionados

Aplicar nos itens existentes

Aplicar OK Cancelar

- O caminho mostrado acima é o mesmo para as demais linhas de modulação (Banheiros, Dormitórios e Escritórios).



Especificações Técnicas

Folga entre Portas Superiores

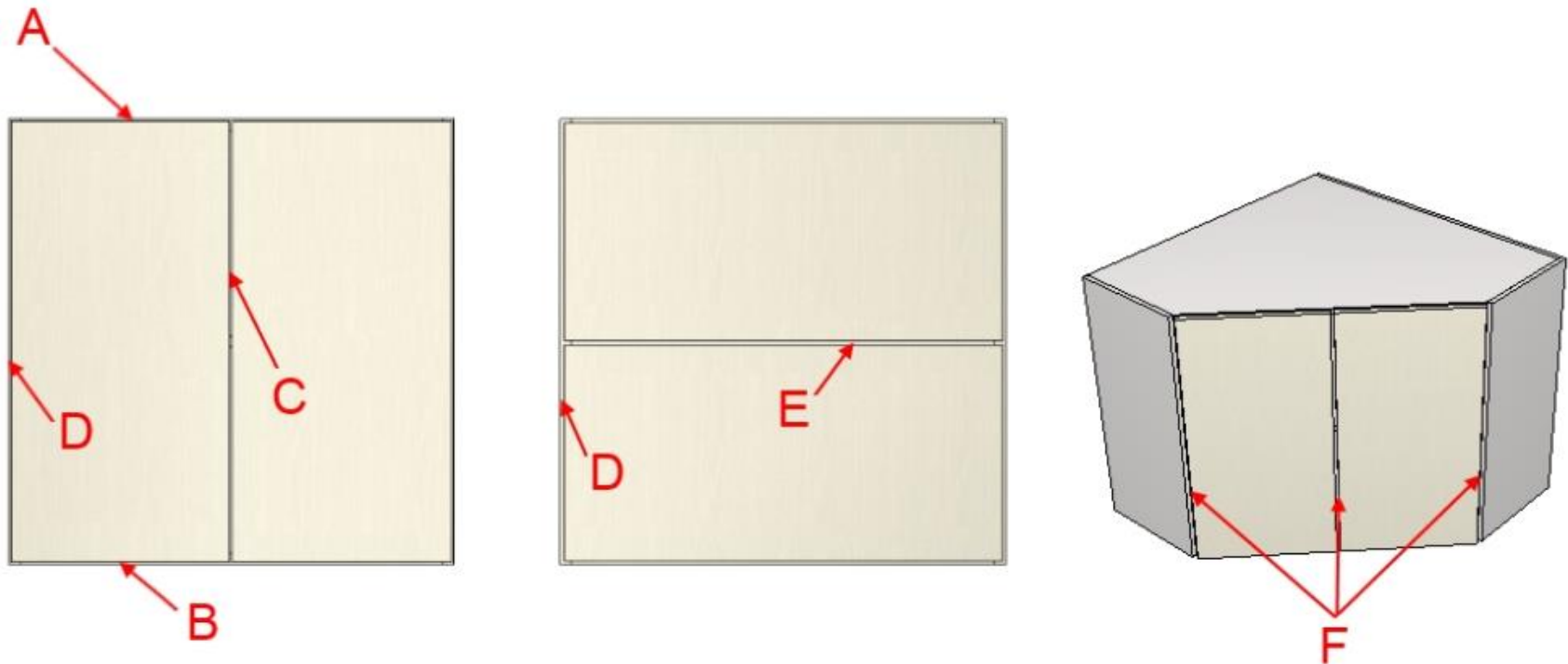

- A configuração das folgas é realizada através do **Configurador de Dimensões**.



Especificações Técnicas

Folga entre Portas Superiores

Configurador de Dimensões

Configuração Padrão

Promob

- Medidas de Inserção
- Montagem Geral
- Cozinhas
 - Engenharia
 - Estrutura
 - Folgas
 - Inferiores
 - Aéreos**
 - Portas Embutidas
 - Gavetas
 - Portas Deslizantes Internas Leves
 - Gavetas
 - Ajustes Cantos
 - EspeSSuras
 - Fitas de Borda
 - Cozinha Cava
 - Banheiros
 - Dormitórios
 - Escritórios
 - Composições
 - Painéis / Tampos / Tamburatos
 - Ferragens e Fixadores

Folgas

Vista Frontal

Aéreos 2 Portas: 01, 02, 03, 04, 05, 06, 07, 08

Aéreos 1 Porta: 06, 07, 08

Cantos L: 12, 13

Cantos Obliquos: 15, 16, 17

Vista Superior

Cantos Retos: 04, 05

Basculante Inf/Sup: 09, 10, 11

Cantos L: 14

Cantos Obliquos: 15, 16, 17

Cozinhas\Folgas entre Portas

A - Folga Superior Módulos Aéreos	2
B - Folga Inferior Módulos Aéreos	2
C - Folga Central Módulos Aéreos	3
D - Folga Lateral Módulos Aéreos	2
E - Folga Entre Módulos Aéreos	3

Cozinhas\Folgas entre Portas Superiores Canto L

F - Folga entre Portas Cantos L	6
---------------------------------	---

Cozinhas\Folgas entre Portas Inferiores\Cantos Obliquos\Diagonais

F - Folga entre Portas Cantos Obliquos	2
--	---

Aplicar nos itens selecionados

Aplicar nos itens existentes

Aplicar OK Cancelar

- O caminho mostrado acima é o mesmo para as demais linhas de modulação (Banheiros, Dormitórios e Escritórios).



Especificações Técnicas

Folga entre Portas Embutidas

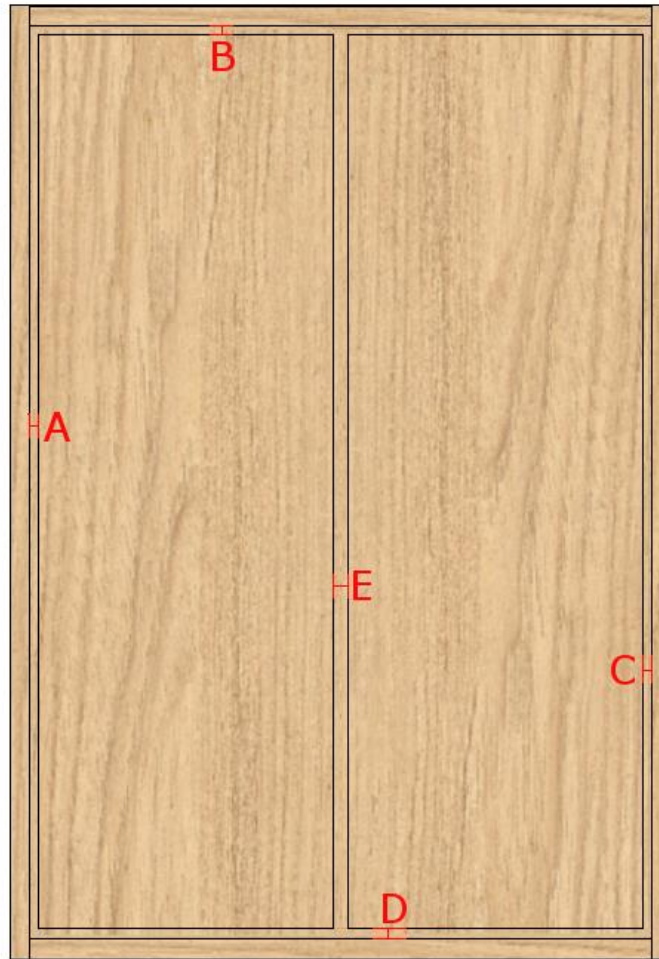

- A configuração das folgas é realizada através do **Configurador de Dimensões**.



Especificações Técnicas

Folga entre Portas Embutidas

Configurador de Dimensões

Configuração Padrão

Promob

- Medidas de Inserção
- Montagem Geral
- Cozinhas
 - Engenharia
 - Estrutura
 - Folgas
 - Inferiores
 - Aéreos
 - Portas Embutidas
 - Gavetas
 - Portas Deslizantes Internas Leves
 - Gavetas
 - Ajustes Cantos
 - Espessuras
 - Fitas de Borda
 - Cozinha Cava
 - Banheiros
 - Dormitórios
 - Escritórios
 - Composições
 - Painéis / Tampos / Tamburatos
 - Ferragens e Fixadores

Folgas

Vista Frontal

Inferiores

Altos

01 02

07 08

03

09

Aéreos

04 05

06

09

Cozinhas\Folgas\Portas Embutidas\Aéreos

A - Folga Esquerda	2
B - Folga Superior	2
C - Folga Direita	2
D - Folga Inferior	2
E - Folga Central	2

Cozinhas\Folgas\Portas Embutidas\Altos

Aplicar nos itens selecionados

Aplicar nos itens existentes

Aplicar OK Cancelar

- O caminho mostrado acima é o mesmo para as demais linhas de modulação (Banheiros, Dormitórios e Escritórios).



Especificações Técnicas

Folga entre Gavetas Embutidas

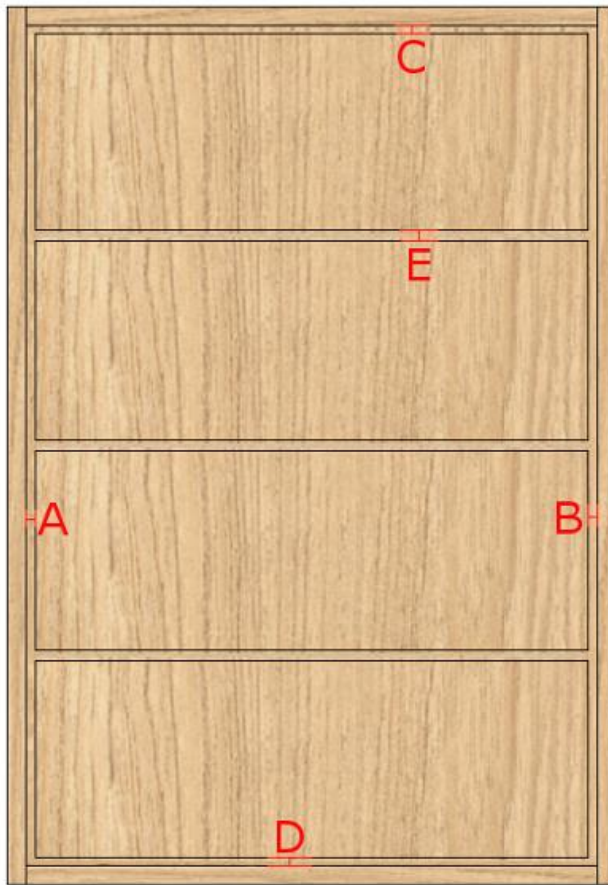

- A configuração das folgas é realizada através do **Configurador de Dimensões**.



Especificações Técnicas

Folga entre Gavetas

Configurador de Dimensões

Configuração Padrão

Promob

- Medidas de Inserção
- Montagem Geral
- Cozinhas
 - Engenharia
 - Estrutura
 - Folgas
 - Inferiores
 - Aéreos
 - Portas Embutidas
 - Gavetas**
 - Portas Deslizantes Internas Leves
 - Gavetas
 - Ajustes Cantos
 - Espessuras
 - Fitas de Borda
 - Cozinha Cava
 - Banheiros
 - Dormitórios
 - Escritórios
 - Composições
 - Painéis / Tampos / Tamburatos
 - Ferragens e Fixadores

Folgas

Vista Frontal

Gavetas Embutidas

Gavetas Internas Com Frente

Gavetas Internas Sem Frente

Vista Lateral

Vista Lateral

Vista Lateral

Cozinhas\Folgas\Gavetas Embutidas

A - Folga Esquerda	2
B - Folga Direita	2
C - Folga Superior	2
D - Folga Inferior	2
E - Folga entre Gavetas	2
F - Recuo Interno de Gavetas	0

Cozinhas\Folgas\Gavetas Internas Com Frente

Aplicar nos itens selecionados

Aplicar nos itens existentes

Aplicar OK Cancelar

- O caminho mostrado acima é o mesmo para as demais linhas de modulação (Banheiros, Dormitórios e Escritórios).



Especificações Técnicas

Prateleiras



**Recuo Frontal
Balcões/Bancadas/Dispenseiros**

Recuo Frontal Armários c/ Portas

Recuo Frontal Adega

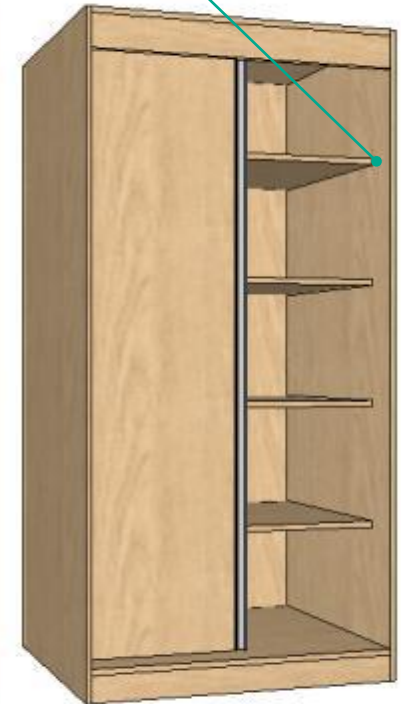
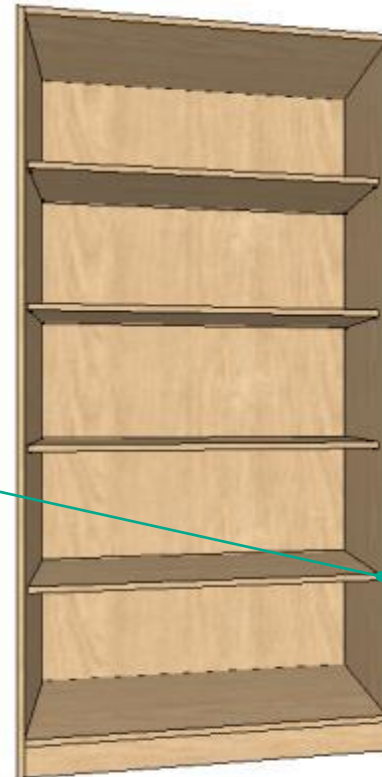

**Recuo Frontal
Armários s/ Portas**

Configurador de Dimensões

Configuração Padrão

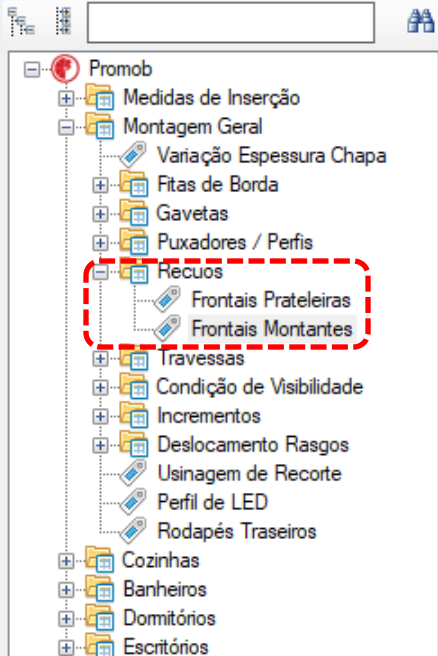

Especificações Técnicas

Recuo Montantes



**Recuo Frontal Armários
Portas Externas**

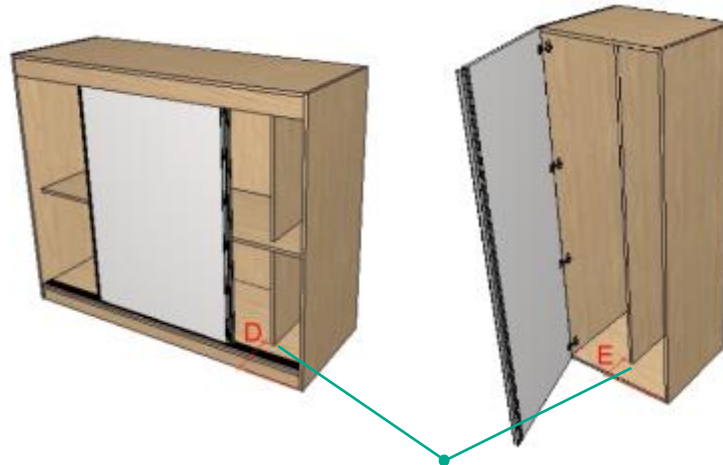

Recuo Frontal Armários

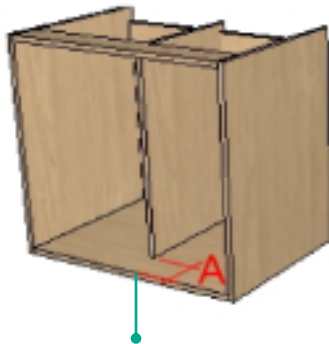

Recuo Frontal Balcões/Adega

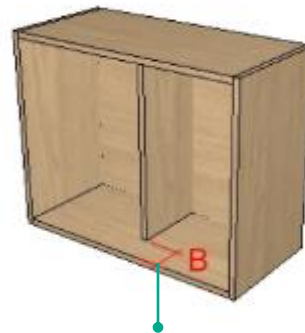

**Recuo Frontal Balcões/
Bancadas/Dispenseiros**

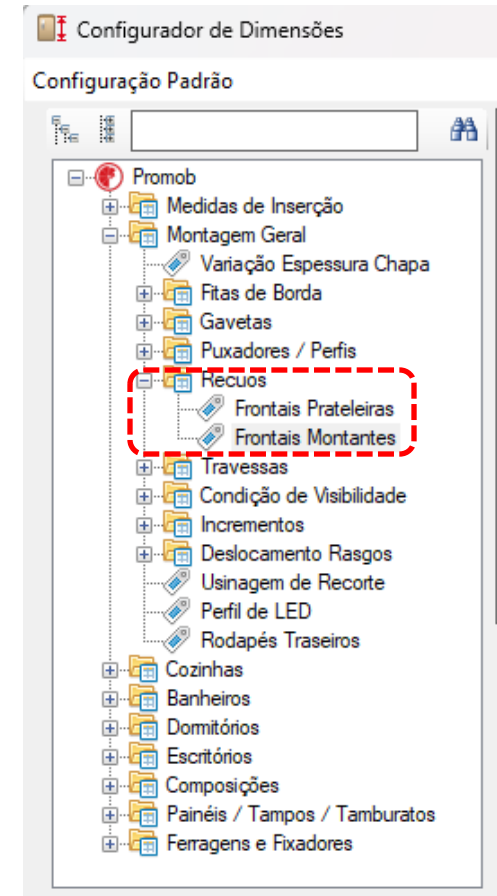

Especificações Técnicas

Sobre Cortes

Fita de borda

Chapa

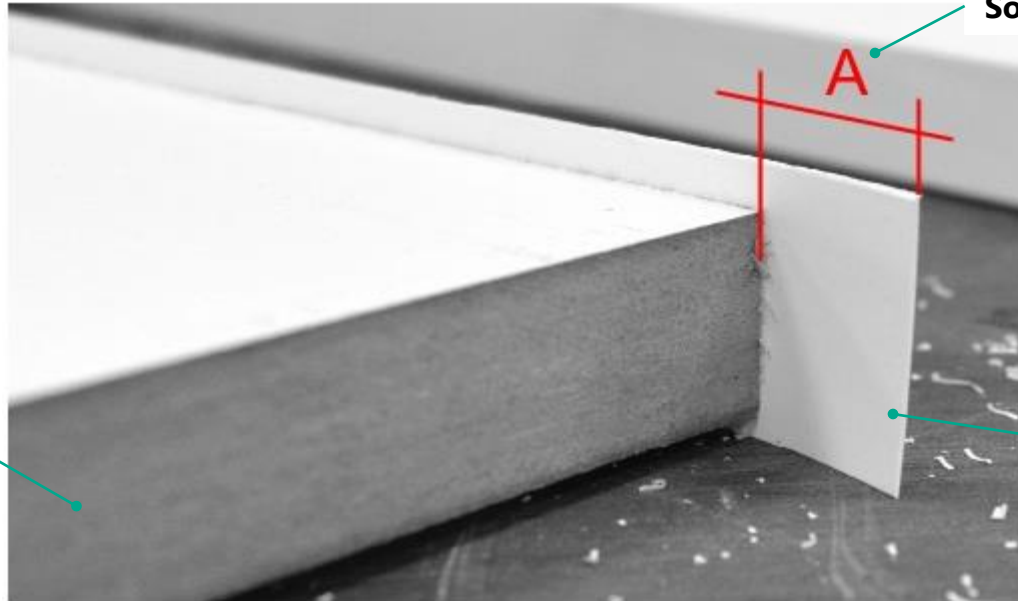

Sobre Corte Borda

Borda

Tamburatos

Sobrecorte X ($X1 + X2$)

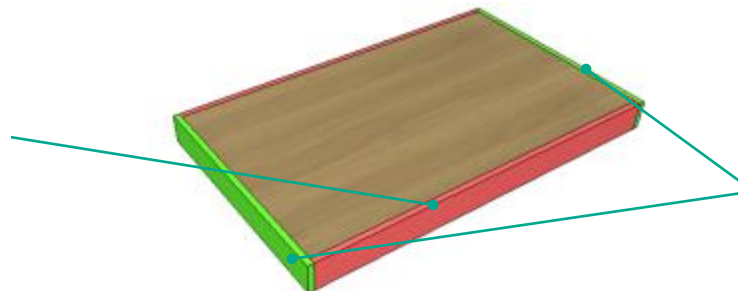

Sobrecorte Y ($Y1 + Y2$)

Especificações Técnicas

Sobre Cortes

Caminhos para
edição de
Sobre cortes
no **Configurador
de Dimensões.**



Configurador de Dimensões

Configuração Padrão

- [-] Promob
 - [+] Medidas de Inserção
 - [-] Montagem Geral
 - Variação Espessura Chapa
 - [-] Fitas de Borda
 - Alturas / Sobre Corte Fita de Borda**
 - Fitas de Borda Portas Retas
 - Fitas de Borda Portas Gola
 - Fitas de Borda Portas Perfil Y
 - Fitas de Borda Painéis / Prateleiras
 - Tipos
 - [+] Gavetas
 - [+] Puxadores / Perfis
 - [+] Recuos
 - [+] Travessas
 - [+] Condição de Visibilidade
 - [+] Incrementos
 - [+] Deslocamento Rasgos
 - Usinagem de Recorte
 - Perfil de LED
 - Rodapés Traseiros
- [+] Cozinhas
- [+] Banheiros
- [+] Domitórios
- [+] Escritórios
- [+] Composições
- [+] Painéis / Tampos / Tamburatos
- [+] Ferragens e Fixadores

Configurador de Dimensões

Configuração Padrão

- [-] Promob
 - [+] Medidas de Inserção
 - [-] Montagem Geral
 - [+] Cozinhas
 - [+] Banheiros
 - [+] Domitórios
 - [+] Escritórios
 - [+] Composições
 - [-] Painéis / Tampos / Tamburatos
 - Geral
 - Espessuras Fitas**
 - Tampo Composto - Estrutura
 - Alturas Tampos Compostos / Engrossurado
 - Tamburato - Altura
 - Tamburatos - Estrutura
 - Tamponamentos
 - Tampo Engrossurado - Estrutura
 - [+] Ferragens e Fixadores



Especificações Técnicas

Fundos

- Folga entre furos utilizados para prender os fundos.

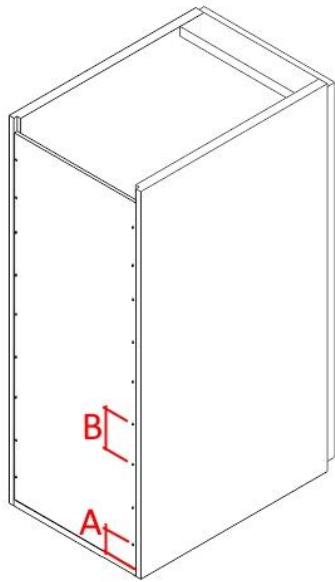

B (Distância entre fixadores)

A (Distância do primeiro fixador)

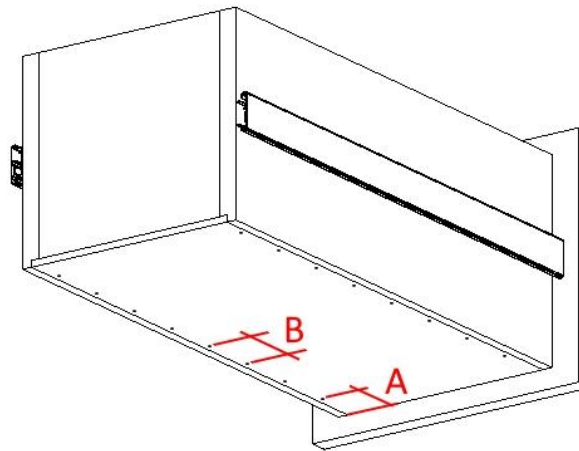

- As distancias A e B podem ser definida através do **Configurador de Dimensões**.

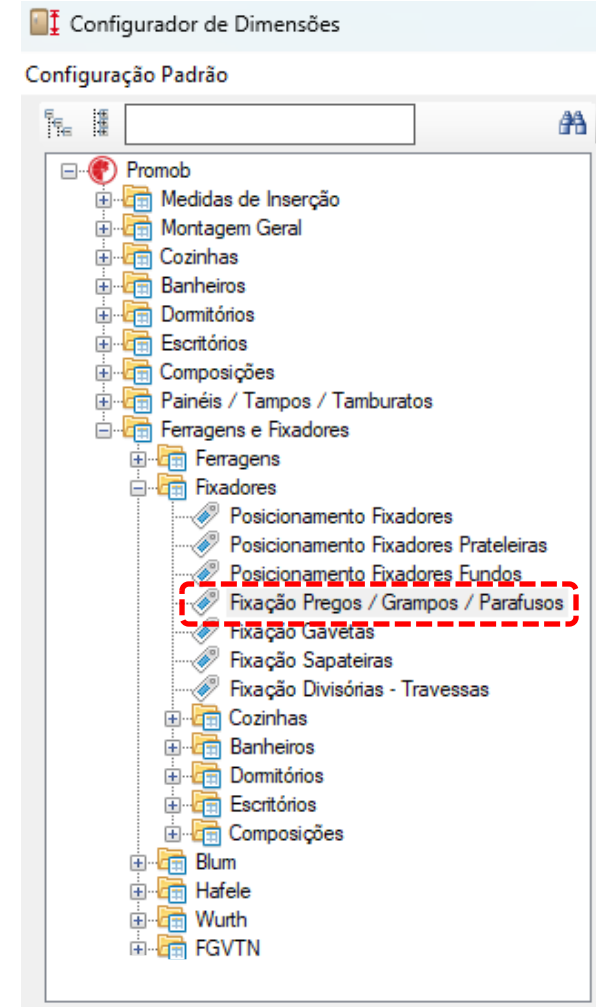

Especificações Técnicas

Portas

- **Sentido dos Veios das Portas**

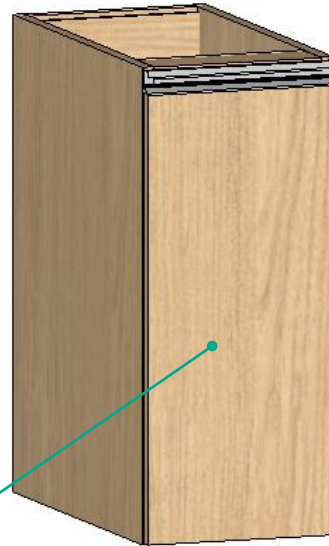

Portas com Veios Verticais:

- **Cozinhas:** inferiores, superiores, ilhas, despenseiros, torres e cantoneiras.
- **Banheiros:** inferiores e superiores.
- **Dormitórios:** superiores, bancadas, criados, cantos e armários (**Construtor de Armários**).
- **Escritórios:** armários (**Construtor de Armários**).

Especificações Técnicas

Variação na Espessura

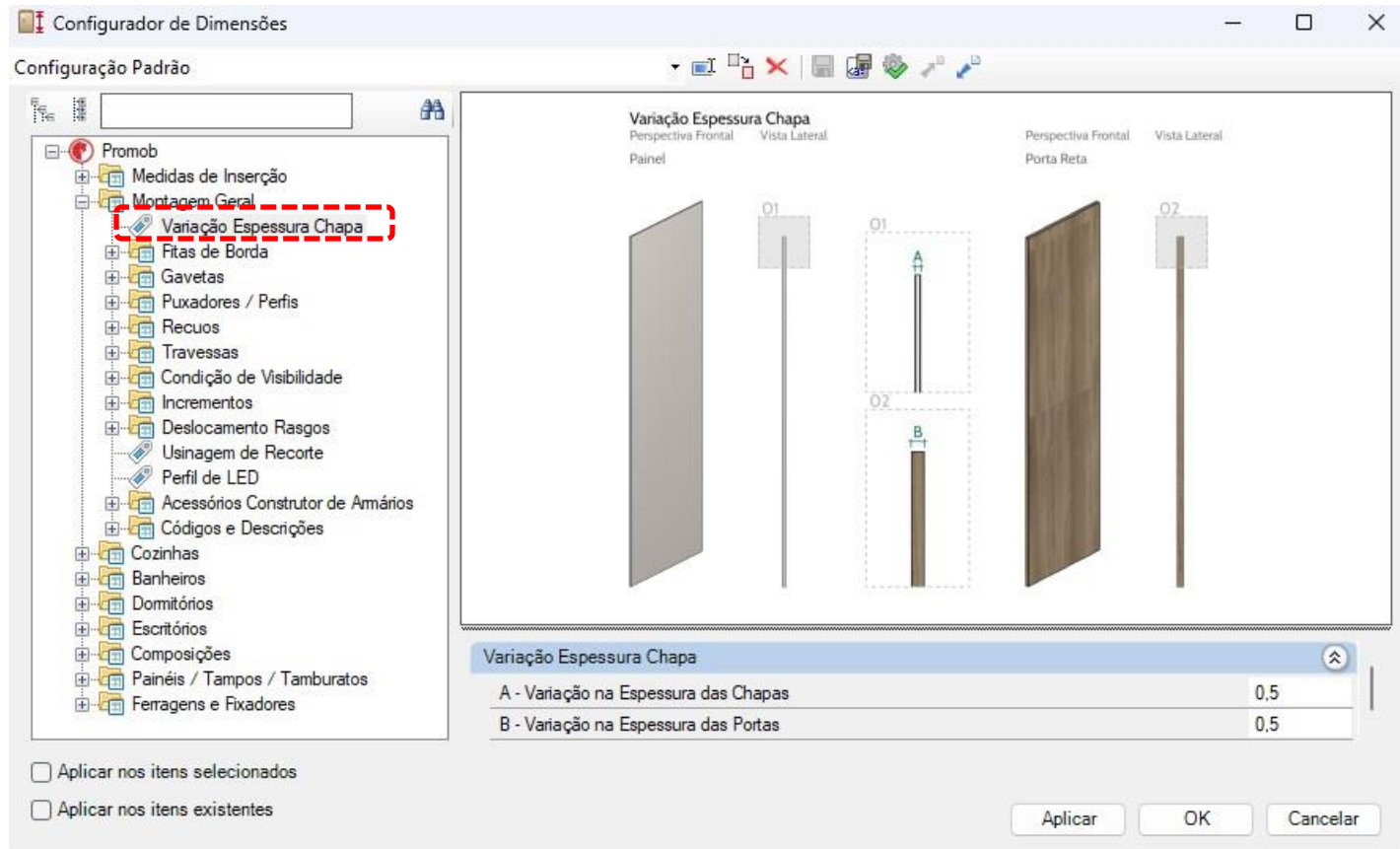

Especificações Técnicas

Perfil Alumínio

Configurador de Dimensões

Configuração Padrão

Promob

- Medidas de Inserção
- Montagem Geral
 - Variação Espessura Chapa
 - Fitas de Borda
 - Gavetas
 - Puxadores / Perfis
 - Perfis Portas Alumínio**
 - Perfis Alumínio Orçamento
 - Puxador Gola
 - Puxador Versatile
 - Puxador Udine
 - Perfil Y
 - Puxador Perfil
- Recuos
- Travessas
- Condição de Visibilidade
- Incrementos
- Deslocamento Rasgos
- Usinagem de Recorte
- Perfil de LED
- Acessórios Construtor de Armários
- Códigos
- Cozinhas
- Banheiros
- Domitórios
- Escritórios
- Composições
- Painéis / Tapos / Tamburatos
- Ferragens e Fixadores

Portas Alumínio

Vista Frontal Vista Lateral

Perfil 45

Vista Frontal Vista Lateral

Perfil Borda

Vista Frontal Vista Lateral

Perfil 50

Vista Frontal Vista Lateral

Perfil 60

Vista Frontal Vista Lateral

Estruturas

A - Perfil 45	5
B - Perfil Borda	2
C - Perfil 50	45
D - Perfil 60	30

Aplicar nos itens selecionados

Aplicar nos itens existentes

Aplicar OK Cancelar



Sugestão de Cadastro de Ferramentas

Ferramenta	Sentido	Tipo	Qtd	Aplicação
Broca ø35mm	Dir/Esq	Não passante	2 pçs - 1 de cada	Furação caneco da dobradiça
Broca ø8mm	Dir/Esq	Passante	2 pçs - 1 de cada	Marcações
Broca ø8mm	Dir/Esq	Não passante	4 pçs - 2 de cada	Furação de cavilha de face, topo e parafuso do minifix
Broca ø5mm	Dir/Esq	Passante	2 pçs - 1 de cada	Marcações
Broca ø5mm	Dir/Esq	Não passante	4 pçs - 2 de cada	Furação parafuso minifix de face e topo
Broca ø15mm	Dir/Esq	Não passante	2 pçs - 1 de cada	Furação Minifix
Broca ø20mm	Dir/Esq	Não passante	2 pçs - 1 de cada	Furação de VB
Serra ø120mm - Espessura 3.2mm	-	-	1 peça	Rasgos de encaixe dos fundos

Obs:

Esta planilha é uma sugestão de ferramentas para realizar operações possíveis de ser configuradas no Maker BR e executadas em seu maquinário. Fica de total responsabilidade do cliente a aquisição e organização em relação às operações.



promob
software solutions

A 2020 Company